

**SPECYFIKACJE TECHNICZNE  
BUDOWLANE**

The first part of the document discusses the importance of maintaining accurate records of all transactions. It emphasizes that every entry, no matter how small, should be recorded to ensure the integrity of the financial statements. This includes not only sales and purchases but also expenses and income. The document also highlights the need for regular reconciliation of bank statements and the company's records to identify any discrepancies early on.

In addition, the document provides a detailed breakdown of the accounting cycle, from identifying transactions to preparing financial statements. It explains how each step contributes to the overall accuracy and reliability of the financial data. The document also includes a section on the importance of internal controls, which are designed to prevent errors and fraud.

The second part of the document focuses on the practical application of these principles. It provides a series of examples and exercises that illustrate how to record and classify transactions. These examples cover a wide range of business activities, from simple sales to complex transactions involving multiple parties. The document also includes a section on the preparation of the general ledger, which is the central record of all transactions.

Finally, the document discusses the importance of reviewing and auditing the financial records. It explains how regular audits can help identify any weaknesses in the internal control system and provide assurance to stakeholders that the financial statements are accurate and reliable. The document concludes by emphasizing the role of the accountant in ensuring the financial health and success of the business.

**SPECYFIKACJE TECHNICZNE  
WYKONANIA I OBIORU ROBÓT BUDOWLANYCH  
(STANDARDOWE)**

**NR I**

**Kod CPV 45000000-7  
WYMAGANIA OGÓLNE**

[dotyczące wszystkich Specyfikacji Technicznych (ST) i wszystkich Szczegółowych Specyfikacji Technicznych (SST) dla obiektów budowlanych]

**UWAGA!**

Do opracowania „Wymagań ogólnych” Kod CPV 45000000-7 wykorzystano OST D-M-00.00.00 opracowaną przez Generalną Dyрекcyję Dróg Publicznych (obecnie Generalną Dyрекcyję Dróg Krajowych i Autostrad).

  
**MACHURA PROJEKT**  
Biuro Konstrukcji i Architektury  
Grzegorz Machura  
Obrowian, ul. Cmentarna 34, 47-320 Gogolin  
tel. kom. 602 769 772, tel. stac. 77 555 84 57  
Nip: 199-000-20-65 Regon: 161486779

## SPIS TREŚCI

1. WSTĘP .....	3
1.1. Przedmiot ST .....	3
1.2. Zakres stosowania ST .....	3
1.3. Zakres robót objętych ST .....	3
1.4. Określenia podstawowe .....	3
1.5. Ogólne wymagania dotyczące robót .....	6
2. MATERIAŁY .....	9
3. SPRZĘT .....	10
4. TRANSPORT .....	10
5. WYKONANIE ROBÓT .....	11
6. KONTROLA JAKOŚCI ROBÓT .....	11
7. OBMIAR ROBÓT .....	15
8. ODBIÓR ROBÓT .....	16
9. PODSTAWA PŁATNOŚCI .....	18
10. PRZEPISY ZWIĄZANE .....	19

Najważniejsze oznaczenia i skróty:

ST – Specyfikacja Techniczna

SST – Szczegółowa Specyfikacja Techniczna

ITB – Instytut Techniki Budowlanej

PZJ – Program Zabezpieczenia Jakości

bhp – bezpieczeństwo i higiena pracy podczas wykonywania robót budowlanych

## 1. WSTĘP

### 1.1. Przedmiot ST

Przedmiotem niniejszej standardowej specyfikacji technicznej (ST) są wymagania ogólne dotyczące wykonania i odbioru robót w obiektach budowlanych.

### 1.2. Zakres stosowania ST

Specyfikacja techniczna (ST) stanowi podstawę opracowania szczegółowej specyfikacji technicznej (SST) stosowanej jako dokument przetargowy i kontraktowy przy zleceniu i realizacji robót wymienionych w pkt. 1.1.

Projektant sporządzający dokumentację projektową i odpowiednie szczegółowe specyfikacje techniczne wykonania i odbioru robót budowlanych może wprowadzać do niniejszej standardowej specyfikacji zmiany, uzupełnienia lub uściślenia, odpowiednie dla przewidzianych projektem zadania, obiektu i robót, uwzględniające wymagania Zamawiającego oraz konkretne warunki realizacji zadania, obiektu i robót, które są niezbędne do określania ich standardu i jakości.

Odstępstwa od wymagań podanych w niniejszej specyfikacji mogą mieć miejsce tylko w przypadkach małych prostych robót i konstrukcji drugorzędnych o niewielkim znaczeniu, dla których istnieje pewność, że podstawowe wymagania będą spełnione przy zastosowaniu metod wykonania na podstawie doświadczenia i przy przestrzeganiu zasad sztuki budowlanej.

Zaleca się wykorzystanie niniejszej ST przy zleceniu robót budowlanych realizowanych ze środków pozabudżetowych (nie objętych ustawą Prawo zamówień publicznych).

### 1.3. Zakres robót objętych ST

Ustalenia zawarte w niniejszej specyfikacji obejmują wymagania ogólne, wspólne dla robót budowlanych objętych specyfikacjami technicznymi (ST) i szczegółowymi specyfikacjami technicznymi (SST) wydanymi przez OWEOB „Promocja”.

### 1.4. Określenia podstawowe

Ilekroć w ST jest mowa o:

- 1.4.1. obiekcie budowlanym – należy przez to rozumieć:
  - a) budynek wraz z instalacjami i urządzeniami technicznymi,
  - b) budowlę stanowiącą całość techniczno-użytkową wraz z instalacjami i urządzeniami,
  - c) obiekt małej architektury;
- 1.4.2. budynku – należy przez to rozumieć taki obiekt budowlany, który jest trwale związany z gruntem, wydzielony z przestrzeni za pomocą przegród budowlanych oraz posiada fundamenty i dach.
- 1.4.3. budynku mieszkalnym jednorodzinny – należy przez to rozumieć budynek wolno stojący albo budynek o zabudowie bliźniaczej, szeregowej lub grupowej, służący zaspokajaniu potrzeb mieszkaniowych, stanowiący konstrukcyjnie samodzielną całość, w którym dopuszcza się wydzielenie nie więcej niż dwóch lokali mieszkalnych albo jednego lokalu mieszkalnego i lokalu użytkowego o powierzchni całkowitej nieprzekraczającej 30% powierzchni całkowitej budynku.
- 1.4.4. budowli – należy przez to rozumieć każdy obiekt budowlany nie będący budynkiem lub obiektem małej architektury, jak: lotniska, drogi, linie kolejowe, mosty, estakady, tunele, sieci techniczne, wolno stojące maszty antenowe, wolno stojące trwale związane z gruntem urządzenia reklamowe, budowle ziemne, obronne (fortyfikacje), ochronne, hydrotechniczne, zbiorniki, wolno stojące instalacje przemysłowe lub urządzenia techniczne, oczyszczalnie ścieków, składowiska odpadów, stacje uzdatniania wody, konstrukcje oporowe, nadziemne i podziemne przejścia dla pieszych, sieci uzbrojenia terenu, budowle sportowe, cmentarze, pomniki, a także części budowlane urządzeń technicznych (kotłów, pieców przemysłowych i innych urządzeń) oraz fundamenty pod maszyny i urządzenia, jako odrębne pod względem technicznym części przedmiotów składających się na całość użytkową.

- 1.4.5. obiekcie małej architektury – należy przez to rozumieć niewielkie obiekty, a w szczególności:
- a) kultu religijnego, jak: kapliczki, krzyże przydrożne, figury,
  - b) posągi, wodotryski i inne obiekty architektury ogrodowej,
  - c) użytkowe służące rekreacji codziennej i utrzymaniu porządku, jak: piaskownice, huśtawki, drabinki, śmietniki.
- 1.4.6. tymczasowym obiekcie budowlanym – należy przez to rozumieć obiekt budowlany przeznaczony do czasowego użytkowania w okresie krótszym od jego trwałości technicznej, przewidziany do przeniesienia w inne miejsce lub rozbiórki, a także obiekt budowlany nie połączony trwale z gruntem, jak: strzelnice, kioski uliczne, pawilony sprzedaży ulicznej i wystawowe, przekrycia namiotowe i powłoki pneumatyczne, urządzenia rozrywkowe, barakowozy, obiekty kontenerowe.
- 1.4.7. budowie – należy przez to rozumieć wykonanie obiektu budowlanego w określonym miejscu, a także odbudowę, rozbudowę, nadbudowę obiektu budowlanego.
- 1.4.8. robotach budowlanych – należy przez to rozumieć budowę, a także prace polegające na przebudowie, montażu, remoncie lub rozbiórce obiektu budowlanego.
- 1.4.9. remoncie – należy przez to rozumieć wykonywanie w istniejącym obiekcie budowlanym robót budowlanych polegających na odtworzeniu stanu pierwotnego, a nie stanowiących bieżącej konserwacji.
- 1.4.10. urządzeniach budowlanych – należy przez to rozumieć urządzenia techniczne związane z obiektem budowlanym zapewniające możliwość użytkowania obiektu zgodnie z jego przeznaczeniem, jak przyłącza i urządzenia instalacyjne, w tym służące oczyszczaniu lub gromadzeniu ścieków, a także przejazdy, ogrodzenia, place postojowe i place pod śmietniki.
- 1.4.11. terenie budowy – należy przez to rozumieć przestrzeń, w której prowadzone są roboty budowlane wraz z przestrzenią zajmowaną przez urządzenia zaplecza budowy.
- 1.4.12. prawie do dysponowania nieruchomością na cele budowlane – należy przez to rozumieć tytuł prawny wynikający z prawa własności, użytkowania wieczystego, zarządu, ograniczonego prawa rzeczowego albo stosunku zobowiązaniowego, przewidującego uprawnienia do wykonywania robót budowlanych.
- 1.4.13. pozwoleniu na budowę – należy przez to rozumieć decyzję administracyjną zezwalającą na rozpoczęcie i prowadzenie budowy lub wykonywanie robót budowlanych innych niż budowa obiektu budowlanego.
- 1.4.14. dokumentacji budowy – należy przez to rozumieć pozwolenie na budowę wraz z załączonym projektem budowlanym, dziennik budowy, protokoły odbiorów częściowych i końcowych, w miarę potrzeby, rysunki i opisy służące realizacji obiektu, operaty geodezyjne i książkę obmiarów, a w przypadku realizacji obiektów metodą montażu – także dziennik montażu.
- 1.4.15. dokumentacji powykonawczej – należy przez to rozumieć dokumentację budowy z naniesionymi zmianami dokonany w toku wykonywania robót oraz geodezyjnymi pomiarami powykonawczymi.
- 1.4.16. terenie zamkniętym – należy przez to rozumieć teren zamknięty, o którym mowa w przepisach prawa geodezyjnego i kartograficznego:
- a) obronności lub bezpieczeństwa państwa, będący w dyspozycji jednostek organizacyjnych podległych Ministrowi Obrony Narodowej, Ministrowi Spraw Wewnętrznych i Administracji oraz Ministrowi Spraw Zagranicznych,
  - b) bezpośrednio wydobywania kopaliny ze złoża, będący w dyspozycji zakładu górniczego.
- 1.4.17. aprobacie technicznej – należy przez to rozumieć pozytywną ocenę techniczną wyrobu, stwierdzającą jego przydatność do stosowania w budownictwie.
- 1.4.18. właściwym organie – należy przez to rozumieć organ nadzoru architektoniczno-budowlanego lub organ specjalistycznego nadzoru budowlanego, stosownie do ich właściwości określonych w rozdziale 8.
- 1.4.19. wyrobie budowlanym – należy przez to rozumieć wyrób w rozumieniu przepisów o ocenie zgodności, wytworzony w celu wbudowania, wmontowania, zainstalowania lub zastosowania w sposób trwały w obiekcie budowlanym, wprowadzany do obrotu jako wyrób pojedynczy lub jako zestaw wyborów do stosowania we wzajemnym połączeniu stanowiącym integralną całość użytkową.

- 1.4.20. organie samorządu zawodowego – należy przez to rozumieć organy określone w ustawie z dnia 15 grudnia 2000 r. o samorządach zawodowych architektów, inżynierów budownictwa oraz urbanistów (Dz. U. z 2001 r. Nr 5, poz. 42 z późn. zm.).
- 1.4.21. obszarze oddziaływania obiektu – należy przez to rozumieć teren wyznaczony w otoczeniu budowlanym na podstawie przepisów odrębnych, wprowadzających związane z tym obiektem ograniczenia w zagospodarowaniu tego terenu.
- 1.4.22. opłacie – należy przez to rozumieć kwotę należności wnoszoną przez zobowiązanego za określone ustawą obowiązkowe kontrole dokonywane przez właściwy organ.
- 1.4.23. drodze tymczasowej (montażowej) – należy przez to rozumieć drogę specjalnie przygotowaną, przeznaczoną do ruchu pojazdów obsługujących roboty budowlane na czas ich wykonywania, przewidzianą do usunięcia po ich zakończeniu.
- 1.4.24. dzienniku budowy – należy przez to rozumieć dziennik wydany przez właściwy organ zgodnie z obowiązującymi przepisami, stanowiący urzędowy dokument przebiegu robót budowlanych oraz zdarzeń i okoliczności zachodzących w czasie wykonywania robót.
- 1.4.25. kierowniku budowy – osoba wyznaczona przez Wykonawcę robót, upoważniona do kierowania robotami i do występowania w jego imieniu w sprawach realizacji kontraktu, ponosząca ustawową odpowiedzialność za prowadzoną budowę.
- 1.4.26. rejestrze obmiarów – należy przez to rozumieć – akceptowaną przez Inspektora nadzoru książkę z ponumerowanymi stronami, służącą do wpisywania przez Wykonawcę obmiaru dokonanych robót w formie wyliczeń, szkiców i ewentualnie dodatkowych załączników. Wpisy w rejestrze obmiarów podlegają potwierdzeniu przez Inspektora nadzoru budowlanego.
- 1.4.27. laboratorium – należy przez to rozumieć laboratorium jednostki naukowej, zamawiającego, wykonawcy lub inne laboratorium badawcze zaakceptowane przez Zamawiającego, niezbędne do przeprowadzania niezbędnych badań i prób związanych z oceną jakości stosowanych wyrobów budowlanych oraz rodzajów prowadzonych robót.
- 1.4.28. materiałach – należy przez to rozumieć wszelkie materiały naturalne i wytwarzane jak również różne tworzywa i wyroby niezbędne do wykonania robót, zgodnie z dokumentacją projektową i specyfikacjami technicznymi zaakceptowane przez Inspektora nadzoru.
- 1.4.29. odpowiedniej zgodności – należy przez to rozumieć zgodność wykonanych robót dopuszczalnymi tolerancjami, a jeśli granice tolerancji nie zostały określone – z przeciętnymi tolerancjami przyjmowanymi zwyczajowo dla danego rodzaju robót budowlanych.
- 1.4.30. poleceniu Inspektora nadzoru – należy przez to rozumieć wszelkie polecenia przekazane Wykonawcy przez Inspektora nadzoru w formie pisemnej dotyczące sposobu realizacji robót lub innych spraw związanych z prowadzeniem budowy.
- 1.4.31. projektancie – należy przez to rozumieć uprawnioną osobę prawną lub fizyczną będącą autorem dokumentacji projektowej.
- 1.4.32. rekultywacji – należy przez to rozumieć roboty mające na celu uporządkowanie i przywrócenie pierwotnych funkcji terenu naruszonego w czasie realizacji budowy lub robót budowlanych.
- 1.4.33. części obiektu lub etapie wykonania – należy przez to rozumieć część obiektu budowlanego zdolną do spełniania przewidywanych funkcji techniczno-użytkowych i możliwą do odebrania i przekazania do eksploatacji.
- 1.4.34. ustaleniach technicznych – należy przez to rozumieć ustalenia podane w normach, aprobatkach technicznych i szczegółowych specyfikacjach technicznych.
- 1.4.35. grupach, klasach, kategoriach robót – należy przez to rozumieć grupy, klasy, kategorie określone w rozporządzeniu nr 2195/2002 z dnia 5 listopada 2002 r. w sprawie Wspólnego Słownika Zamówień (Dz. Urz. L 340 z 16.12.2002 r., z późn. zm.).
- 1.4.36. inspektorze nadzoru inwestorskiego – osoba posiadająca odpowiednie wykształcenie techniczne i praktykę zawodową oraz uprawnienia budowlane, wykonująca samodzielne funkcje techniczne w budownictwie, której inwestor powierza nadzór nad budową obiektu budowlanego. Reprezentuje on interesy inwestora na budowie

i wykonuje bieżącą kontrolę jakości i ilości wykonanych robot, bierze udział w sprawdzianach i odbiorach robót zakrywanych i zanikających, badaniu i odbiorze instalacji oraz urządzeń technicznych, jak również przy odbiorze gotowego obiektu.

- 1.4.37. instrukcji technicznej obsługi (eksploatacji) – opracowana przez projektanta lub dostawcę urządzeń technicznych i maszyn, określająca rodzaje i kolejność lub współzależność czynności obsługi, przeglądów i zabiegów konserwacyjnych, warunkujących ich efektywne i bezpieczne użytkowanie. Instrukcja techniczna obsługi (eksploatacji) jest również składnikiem dokumentacji powykonawczej obiektu budowlanego.
- 1.4.38. istotnych wymaganiach – oznaczają wymagania dotyczące bezpieczeństwa, zdrowia i pewnych innych aspektów interesu wspólnego, jakie mają spełniać roboty budowlane.
- 1.4.39. normach europejskich – oznaczają normy przyjęte przez Europejski Komitet Standaryzacji (CEN) oraz Europejski Komitet Standaryzacji elektrotechnicznej (CENELEC) jako „standardy europejskie (EN)” lub „dokumenty harmonizacyjne (HD)”, zgodnie z ogólnymi zasadami działania tych organizacji.
- 1.4.40. przedmiarze robót – to zestawienie przewidzianych do wykonania robót podstawowych w kolejności technologicznej ich wykonania, ze szczegółowym opisem lub wskazaniem podstaw ustalających szczegółowy opis, oraz wskazanie *szczegółowych specyfikacji technicznych wykonania i odbioru robót budowlanych*, z wyliczeniem i zestawieniem ilości jednostek przedmiarowych robót podstawowych.
- 1.4.41. robocie podstawowej – minimalny zakres prac, które po wykonaniu są możliwe do odebrania pod względem ilości i wymogów jakościowych oraz uwzględniają przyjęty stopień scalenia robót.
- 1.4.42. Wspólnym Słowniku Zamówień – jest systemem klasyfikacji produktów, usług i robót budowlanych, stworzonych na potrzeby zamówień publicznych. Składa się ze słownika głównego oraz słownika uzupełniającego. Obowiązuje we wszystkich krajach Unii Europejskiej. Zgodnie z postanowieniami rozporządzenia 2151/2003, stosowanie kodów CPV do określania przedmiotu zamówienia przez zamawiających z ówczesnych Państw Członkowskich UE stało się obowiązkowe z dniem 20 grudnia 2003 r.  
*Polskie Prawo zamówień publicznych* przewidziało obowiązek stosowania klasyfikacji CPV począwszy od dnia akcesji Polski do UE, tzn. od 1 maja 2004 r.
- 1.4.43. Zarządzającym realizacją umowy – jest to osoba prawna lub fizyczna określona w istotnych postanowieniach umowy, zwana dalej zarządzającym, wyznaczona przez zamawiającego, upoważniona do nadzorowania realizacji robót i administrowania umową w zakresie określonym w udzielonym pełnomocnictwie (zarządzający realizacją nie jest obecnie prawnie określony w przepisach).

## 1.5. Ogólne wymagania dotyczące robót

Wykonawca robót jest odpowiedzialny za jakość ich wykonania oraz za ich zgodność z dokumentacją projektową, SST i poleceniami Inspektora nadzoru.

### 1.5.1. Przekazanie terenu budowy

Zamawiający, w terminie określonym w dokumentach umowy przekazuje Wykonawcy teren budowy wraz ze wszystkimi wymaganymi uzgodnieniami prawnymi i administracyjnymi, poda lokalizację i współrzędne punktów głównych obiektu oraz reperów, przekazuje dziennik budowy oraz dwa egzemplarze dokumentacji projektowej i dwa komplety SST.

Na Wykonawcy spoczywa odpowiedzialność za ochronę przekazanych mu punktów pomiarowych do chwili odbioru końcowego robót. Uszkodzone lub zniszczone punkty pomiarowe Wykonawca odtworzy i utrwali na własny koszt.

### 1.5.2. Dokumentacja projektowa

Przekazana dokumentacja projektowa ma zawierać opis, część graficzną, obliczenia i dokumenty, zgodne z wykazem podanym w szczegółowych warunkach umowy, uwzględniającym podział na dokumentację projektową:

- dostarczoną przez Zamawiającego,
- sporządzoną przez Wykonawcę.

### 1.5.3. Zgodność robót z dokumentacją projektową i SST



Dokumentacja projektowa, SST oraz dodatkowe dokumenty przekazane Wykonawcy przez Inspektora nadzoru stanowią załączniki do umowy, a wymagania wyszczególnione w choćby jednym z nich są obowiązujące dla Wykonawcy tak, jakby zawarte były w całej dokumentacji.

W przypadku rozbieżności w ustaleniach poszczególnych dokumentów obowiązuje kolejność ich ważności wymieniona w „Ogólnych warunkach umowy”.

Wykonawca nie może wykorzystywać błędów lub opuszczeń w dokumentach kontraktowych, a o ich wykryciu winien natychmiast powiadomić Inspektora nadzoru, który dokona odpowiednich zmian i poprawek.

W przypadku stwierdzenia ewentualnych rozbieżności podane na rysunku wielkości liczbowe wymiarów są ważniejsze od odczytu ze skali rysunków.

Wszystkie wykonane roboty i dostarczone materiały mają być zgodne z dokumentacją projektową i SST.

Wielkości określone w dokumentacji projektowej i w SST będą uważane za wartości docelowe, od których dopuszczalne są odchylenia w ramach określonego przedziału tolerancji. Cechy materiałów i elementów budowli muszą być jednorodne i wykazywać zgodność z określonymi wymaganiami, a rozrzuty tych cech nie mogą przekraczać dopuszczalnego przedziału tolerancji.

W przypadku, gdy dostarczane materiały lub wykonane roboty nie będą zgodne z dokumentacją projektową lub SST i mają wpływ na niezadowalającą jakość elementu budowli, to takie materiały zostaną zastąpione innymi, a elementy budowli rozebrane i wykonane ponownie na koszt wykonawcy.

#### 1.5.4. Zabezpieczenie terenu budowy

Wykonawca jest zobowiązany do zabezpieczenia terenu budowy w okresie trwania realizacji kontraktu aż do zakończenia i odbioru ostatecznego robót.

Wykonawca dostarczy, zainstaluje i będzie utrzymywać tymczasowe urządzenia zabezpieczające, w tym: ogrodzenia, poręczę, oświetlenie, sygnały i znaki ostrzegawcze, dozorców, wszelkie inne środki niezbędne do ochrony robót, wygody społeczności i innych.

Koszt zabezpieczenia terenu budowy nie podlega odrębnej zapłacie i przyjmuje się, że jest włączony w cenę umowną.

#### 1.5.5. Ochrona środowiska w czasie wykonywania robót

Wykonawca ma obowiązek znać i stosować w czasie prowadzenia robót wszelkie przepisy dotyczące ochrony środowiska naturalnego.

W okresie trwania budowy i wykonywania robót wykończeniowych Wykonawca będzie:

- a) utrzymywać teren budowy i wykopy w stanie bez wody stojącej,
- b) podejmować wszelkie konieczne kroki mające na celu stosowanie się do przepisów i norm dotyczących ochrony środowiska na terenie i wokół terenu budowy oraz będzie unikać uszkodzeń lub uciążliwości dla osób lub własności społecznej, a wynikających ze skażenia, hałasu lub innych przyczyn powstałych w następstwie jego sposobu działania.

Stosując się do tych wymagań, Wykonawca będzie miał szczególny wzgląd na:

- 1) lokalizację baz, warsztatów, magazynów, składowisk, ukopów i dróg dojazdowych,
- 2) środki ostrożności i zabezpieczenia przed:
  - a) zanieczyszczeniem zbiorników i cieków wodnych pyłami lub substancjami toksycznymi,
  - b) zanieczyszczeniem powietrza pyłami i gazami,
  - c) możliwością powstania pożaru.

#### 1.5.6. Ochrona przeciwpożarowa

Wykonawca będzie przestrzegać przepisy ochrony przeciwpożarowej.

Wykonawca będzie utrzymywać sprawny sprzęt przeciwpożarowy, wymagany odpowiednimi przepisami, na terenie baz produkcyjnych, w pomieszczeniach biurowych, mieszkalnych i magazynowych oraz w maszynach i pojazdach.

Materiały łatwopalne będą składowane w sposób zgodny z odpowiednimi przepisami i zabezpieczone przed dostępem osób trzecich.

Wykonawca będzie odpowiedzialny za wszelkie straty spowodowane pożarem wywołanym jako rezultat realizacji

robót albo przez personel wykonawcy.

#### 1.5.7. .... Ochrona własności publicznej i prywatnej

Wykonawca odpowiada za ochronę instalacji i urządzeń zlokalizowanych na powierzchni terenu i pod jego poziomem, takie jak rurociągi, kable itp. Wykonawca zapewni właściwe oznaczenie i zabezpieczenie przed uszkodzeniem tych instalacji i urządzeń w czasie trwania budowy.

O fakcie przypadkowego uszkodzenia tych instalacji Wykonawca bezzwłocznie powiadomi Inspektora nadzoru i zainteresowanych użytkowników oraz będzie z nimi współpracował, dostarczając wszelkiej pomocy potrzebnej przy dokonywaniu napraw. Wykonawca będzie odpowiadać za wszelkie spowodowane przez jego działania uszkodzenia instalacji na powierzchni ziemi i urządzeń podziemnych wykazanych w dokumentach dostarczonych mu przez Zamawiającego.

#### 1.5.8. Ograniczenie obciążeń osi pojazdów

Wykonawca stosować się będzie do ustawowych ograniczeń obciążenia na oś przy transporcie gruntu, materiałów i wyposażenia na i z terenu robót. Uzyska on wszelkie niezbędne zezwolenia od władz co do przewozu nietypowych wagowo ładunków i w sposób ciągły będzie o każdym takim przewozie powiadamiał Inspektora nadzoru. Pojazdy i ładunki powodujące nadmierne obciążenie osiowe nie będą dopuszczone na świeżo ukończony fragment budowy w obrębie terenu budowy i wykonawca będzie odpowiadał za naprawę wszelkich robót w ten sposób uszkodzonych, zgodnie z poleceniami Inspektora nadzoru.

#### 1.5.9. .... Bezpieczeństwo i higiena pracy

Podczas realizacji robót wykonawca będzie przestrzegał przepisów dotyczących bezpieczeństwa i higieny pracy.

W szczególności wykonawca ma obowiązek zadbać, aby personel nie wykonywał pracy w warunkach niebezpiecznych, szkodliwych dla zdrowia oraz nie spełniających odpowiednich wymagań sanitarnych.

Wykonawca zapewni i będzie utrzymywał wszelkie urządzenia zabezpieczające, socjalne oraz sprzęt i odpowiednią odzież dla ochrony życia i zdrowia osób zatrudnionych na budowie.

Uznaje się, że wszelkie koszty związane z wypełnieniem wymagań określonych powyżej nie podlegają odrębnej zapłacie i są uwzględnione w cenie umownej.

#### 1.5.10. Ochrona i utrzymanie robót

Wykonawca będzie odpowiedzialny za ochronę robót i za wszelkie materiały i urządzenia używane do robót od daty rozpoczęcia do daty odbioru ostatecznego.

#### 1.5.11. Stosowanie się do prawa i innych przepisów

Wykonawca zobowiązany jest znać wszelkie przepisy wydane przez organy administracji państwowej i samorządowej, które są w jakikolwiek sposób związane z robotami i będzie w pełni odpowiedzialny za przestrzeganie tych praw, przepisów i wytycznych podczas prowadzenia robót. Np. rozporządzenie Ministra Infrastruktury z dnia 6 lutego 2003 r. w sprawie bezpieczeństwa i higieny pracy podczas wykonywania robót budowlanych (Dz. U. z dn. 19.03.2003 r. Nr 47, poz. 401) oraz Ministra Pracy i Polityki Socjalnej z dnia 26 września 1997 r. w sprawie ogólnych przepisów bezpieczeństwa i higieny pracy (Dz. U. Nr 169 poz. 1650).

Wykonawca będzie przestrzegać praw patentowych i będzie w pełni odpowiedzialny za wypełnienie wszelkich wymagań prawnych odnośnie wykorzystania opatentowanych urządzeń lub metod i w sposób ciągły będzie informować Inspektora nadzoru o swoich działaniach, przedstawiając kopie zezwoleń i inne odnośne dokumenty.

## 2. MATERIAŁY

### 2.1. Źródła uzyskania materiałów do elementów konstrukcyjnych

Wykonawca przedstawi Inspektorowi nadzoru szczegółowe informacje dotyczące, zamawiania lub wydobywania materiałów i odpowiednie aprobaty techniczne lub świadectwa badań laboratoryjnych oraz próbki do zatwierdzenia przez Inspektora nadzoru.

Wykonawca zobowiązany jest do prowadzenia ciągłych badań określonych w SST w celu udokumentowania, że materiały uzyskane z dopuszczalnego źródła spełniają wymagania SST w czasie postępu robót.

Pozostałe materiały budowlane powinny spełniać wymagania jakościowe określone Polskimi Normami, aprobatami

Specyfikacja została sporządzona w systemie **SEKOspec** na podstawie standardowej specyfikacji technicznej opracowanej przez OWEOB Promocja Sp. z o.o.

technicznymi, o których mowa w Szczegółowych Specyfikacjach Technicznych (SST).

## 2.2. **Pozyskiwanie masowych materiałów pochodzenia miejscowego**

Wykonawca odpowiada za uzyskanie pozwoleń od właścicieli i odnośnych władz na pozyskanie materiałów z jakichkolwiek złóż miejscowych, włączając w to źródła wskazane przez Zamawiającego i jest zobowiązany dostarczyć Inspektorowi nadzoru wymagane dokumenty przed rozpoczęciem eksploatacji złoża.

Wykonawca przedstawi dokumentację zawierającą raporty z badań terenowych i laboratoryjnych oraz proponowaną przez siebie metodę wydobycia i selekcji do zatwierdzenia Inspektorowi nadzoru.

Wykonawca ponosi odpowiedzialność za spełnienie wymagań ilościowych i jakościowych materiałów z jakiegokolwiek złoża.

Wykonawca poniesie wszystkie koszty, a w tym: opłaty, wynagrodzenia i jakiegokolwiek inne koszty związane z dostarczeniem materiałów do robót, chyba że postanowienia ogólne lub szczegółowe warunków umowy stanowią inaczej.

Humus i nadkład czasowo zdjęte z terenu wykopów, ukopów i miejsc pozyskania piasku i żwiru będą formowane w hałdy i wykorzystywane przy zasypce i rekultywacji terenu po ukończeniu robót.

Wszystkie odpowiednie materiały pozyskane z wykopów na terenie budowy lub z innych miejsc wskazanych w dokumentach umowy będą wykorzystane do robót lub odwiezione na odkład odpowiednio do wymagań umowy lub wskazań Inspektora nadzoru.

Eksploatacja źródeł materiałów będzie zgodna z wszelkimi regulacjami prawnymi obowiązującymi na danym obszarze.

## 2.3. **Materiały nie odpowiadające wymaganiom jakościowym**

Materiały nie odpowiadające wymaganiom jakościowym zostaną przez Wykonawcę wywiezione z terenu budowy, bądź złożone w miejscu wskazanym przez Inspektora nadzoru.

Każdy rodzaj robót, w którym znajdują się nie zbadane i nie zaakceptowane materiały, Wykonawca wykonuje na własne ryzyko, licząc się z jego nieprzyjęciem i niezapłaceniem.

#### 2.4. Przechowywanie i składowanie materiałów

Wykonawca zapewni, aby tymczasowo składowane materiały, do czasu gdy będą one potrzebne do robót, były zabezpieczone przed zanieczyszczeniem, zachowały swoją jakość i właściwość do robót i były dostępne do kontroli przez Inspektora nadzoru.

Miejsca czasowego składowania materiałów będą zlokalizowane w obrębie terenu budowy w miejscach uzgodnionych z Inspektorem nadzoru.

#### 2.5. Wariantowe stosowanie materiałów

Jeśli dokumentacja projektowa lub SST przewidują możliwość zastosowania różnych rodzajów materiałów do wykonywania poszczególnych elementów robót Wykonawca powiadomi Inspektora nadzoru o zamiarze zastosowania konkretnego rodzaju materiału. Wybrany i zaakceptowany rodzaj materiału nie może być później zamieniany bez zgody Inspektora nadzoru.

### 3. SPRZĘT

Wykonawca jest zobowiązany do używania jedynie takiego sprzętu, który nie spowoduje niekorzystnego wpływu na jakość wykonywanych robót. Sprzęt używany do robót powinien być zgodny z ofertą Wykonawcy i powinien odpowiadać pod względem typów i ilości wskazaniom zawartym w SST, programie zapewnienia jakości lub projekcie organizacji robót, zaakceptowanym przez Inspektora nadzoru.

Liczba i wydajność sprzętu będzie gwarantować przeprowadzenie robót, zgodnie z zasadami określonymi w dokumentacji projektowej, SST i wskazaniach Inspektora nadzoru w terminie przewidzianym umową.

Sprzęt będący własnością Wykonawcy lub wynajęty do wykonania robót ma być utrzymywany w dobrym stanie i gotowości do pracy. Będzie spełniał normy ochrony środowiska i przepisy dotyczące jego użytkowania.

Wykonawca dostarczy Inspektorowi nadzoru kopie dokumentów potwierdzających dopuszczenie sprzętu do użytkowania, tam gdzie jest to wymagane przepisami.

Jeżeli dokumentacja projektowa lub SST przewidują możliwość wariantowego użycia sprzętu przy wykonywanych robotach, wykonawca powiadomi Inspektora nadzoru o swoim zamiarze wyboru i uzyska jego akceptację przed użyciem sprzętu. Wybrany sprzęt, po akceptacji Inspektora nadzoru, nie może być później zmieniany bez jego zgody.

### 4. TRANSPORT

#### 4.1. Ogólne wymagania dotyczące transportu

Wykonawca jest zobowiązany do stosowania jedynie takich środków transportu, które nie wpłyną niekorzystnie na jakość wykonywanych robót i właściwości przewożonych materiałów.

Liczba środków transportu będzie zapewniać prowadzenie robót zgodnie z zasadami określonymi w dokumentacji projektowej, SST i wskazaniach Inspektora nadzoru w terminie przewidzianym w umowie.

#### 4.2. Wymagania dotyczące przewozu po drogach publicznych

Przy ruchu na drogach publicznych pojazdy będą spełniać wymagania dotyczące przepisów ruchu drogowego w odniesieniu do dopuszczalnych obciążeń na osie i innych parametrów technicznych. Środki transportu nie odpowiadające warunkom dopuszczalnych obciążeń na osie mogą być dopuszczone przez właściwy zarząd drogi pod warunkiem przywrócenia stanu pierwotnego użytkowanych odcinków dróg na koszt Wykonawcy.

Wykonawca będzie usuwać na bieżąco, na własny koszt, wszelkie zanieczyszczenia spowodowane jego pojazdami na drogach publicznych oraz dojazdach do terenu budowy.

### 5. WYKONANIE ROBÓT

#### 5.1. Przed rozpoczęciem robót wykonawca opracuje:

- projekt zagospodarowania placu budowy, który powinien składać się z części opisowej i graficznej,
- plan bezpieczeństwa i ochrony zdrowia (plan bioz),
- projekt organizacji budowy,
- projekt technologii i organizacji montażu (dla obiektów prefabrykowanych lub elementów konstrukcyjnych o większych gabarytach lub masie).

5.2. **Wykonawca jest odpowiedzialny za prowadzenie robót zgodnie z umową lub kontraktem oraz za jakość zastosowanych materiałów i wykonywanych robót, za ich zgodność z dokumentacją projektową, wymaganiami SST, PZJ, projektu projektem organizacji robót oraz poleceniami Inspektora nadzoru.**

5.2.1. Wykonawca ponosi odpowiedzialność za pełną obsługę geodezyjną przy wykonywaniu wszystkich elementów robót określonych w dokumentacji projektowej lub przekazanych na piśmie przez Inspektora nadzoru.

5.2.2. Następstwa jakiegokolwiek błędu spowodowanego przez Wykonawcę w wytyczeniu i wykonywaniu robót zostaną, jeśli wymagać tego będzie Inspektor nadzoru, poprawione przez Wykonawcę na własny koszt.

5.2.3. Decyzje Inspektora nadzoru dotyczące akceptacji lub odrzucenia materiałów i elementów robót będą oparte na wymaganiach sformułowanych w dokumentach umowy, dokumentacji projektowej i w SST, a także w normach i wytycznych.

5.2.4. Polecenia Inspektora nadzoru dotyczące realizacji robót będą wykonywane przez Wykonawcę nie później niż w czasie przez niego wyznaczonym, pod groźbą wstrzymania robót. Skutki finansowe z tytułu wstrzymania robót w takiej sytuacji ponosi Wykonawca.

## 6. KONTROLA JAKOŚCI ROBÓT

### 6.1. Program zapewnienia jakości

Do obowiązków Wykonawcy należy opracowanie i przedstawienie do zaakceptowania przez Inspektora nadzoru programu zapewnienia jakości (PZJ), w którym przedstawi on zamierzony sposób wykonania robót, możliwości techniczne, kadrowe i organizacyjne gwarantujące wykonanie robót zgodnie z dokumentacją projektową, SST.

Program zapewnienia jakości winien zawierać:

- organizację wykonania robót, w tym termin i sposób prowadzenia robót,
- organizację ruchu na budowie wraz z oznakowaniem robót,
- plan bezpieczeństwa i ochrony zdrowia,
- wykaz zespołów roboczych, ich kwalifikacje i przygotowanie praktyczne,
- wykaz osób odpowiedzialnych za jakość i terminowość wykonania poszczególnych elementów robót,
- system (sposób i procedurę) proponowanej kontroli i sterowania jakością wykonywanych robót,
- wyposażenie w sprzęt i urządzenia do pomiarów i kontroli (opis laboratorium własnego lub laboratorium, któremu Wykonawca zamierza zlecić prowadzenie badań),

- sposób oraz formę gromadzenia wyników badań laboratoryjnych, zapis pomiarów, a także wyciąganych wniosków i zastosowanych korekt w procesie technologicznym, proponowany sposób i formę przekazywania tych informacji Inspektorowi nadzoru,
- wykaz maszyn i urządzeń stosowanych na budowie z ich parametrami technicznymi oraz wyposażeniem w mechanizmy do sterowania i urządzenia pomiarowo-kontrolne,
- rodzaje i ilość środków transportu oraz urządzeń do magazynowania i załadunku materiałów, spoiw, lepiszczy, kruszyw itp.,
- sposób i procedurę pomiarów i badań (rodzaj i częstotliwość, pobieranie próbek, legalizacja i sprawdzanie urządzeń itp.) prowadzonych podczas dostaw materiałów, wytwarzania mieszanek i wykonywania poszczególnych elementów robót.

### 6.2. Zasady kontroli jakości robót

Wykonawca jest odpowiedzialny za pełną kontrolę jakości robót i stosowanych materiałów. Wykonawca zapewni odpowiedni system kontroli, włączając w to personel, laboratorium, sprzęt, zaopatrzenie i wszystkie urządzenia niezbędne do pobierania próbek i badań materiałów oraz robót.

Wykonawca będzie przeprowadzać pomiary i badania materiałów oraz robót z częstotliwością zapewniającą stwierdzenie, że roboty wykonano zgodnie z wymaganiami zawartymi w dokumentacji projektowej i SST.

Minimalne wymagania co do zakresu badań i ich częstotliwości są określone w SST. W przypadku, gdy nie zostały one tam określone, Inspektor nadzoru ustali jaki zakres kontroli jest konieczny, aby zapewnić wykonanie robót zgodnie z umową.

Inspektor nadzoru będzie mieć nieograniczony dostęp do pomieszczeń laboratoryjnych Wykonawcy w celu ich inspekcji.

Inspektor nadzoru będzie przekazywać Wykonawcy pisemne informacje o jakichkolwiek niedociągnięciach dotyczących urządzeń laboratoryjnych, sprzętu, zaopatrzenia laboratorium, pracy personelu lub metod badawczych. Jeżeli niedociągnięcia te będą tak poważne, że mogą wpłynąć ujemnie na wyniki badań, Inspektor nadzoru natychmiast wstrzyma użycie do robót badanych materiałów i dopuści je do użytku dopiero wtedy, gdy niedociągnięcia w pracy laboratorium Wykonawcy zostaną usunięte i stwierdzona zostanie odpowiednia jakość tych materiałów.

Wszystkie koszty związane z organizowaniem i prowadzeniem badań materiałów i robót ponosi Wykonawca.

### 6.3. Pobieranie próbek

Próbki będą pobierane losowo. Zaleca się stosowanie statystycznych metod pobierania próbek, opartych na zasadzie, że wszystkie jednostkowe elementy produkcji mogą być z jednakowym prawdopodobieństwem wytypowane do badań.

Inspektor nadzoru będzie mieć zapewnioną możliwość udziału w pobieraniu próbek. Na zlecenie Inspektora nadzoru Wykonawca będzie przeprowadzać dodatkowe badania tych materiałów, które budzą wątpliwości co do jakości, o ile kwestionowane materiały nie zostaną przez Wykonawcę usunięte lub ulepszone z własnej woli. Koszty tych dodatkowych badań pokrywa Wykonawca tylko w przypadku stwierdzenia usterek; w przeciwnym przypadku koszty te pokrywa Zamawiający.

Pojemniki do pobierania próbek będą dostarczone przez Wykonawcę i zatwierdzone przez Inspektora nadzoru. Próbki dostarczone przez Wykonawcę do badań będą odpowiednio opisane i oznakowane, w sposób zaakceptowany przez Inspektora nadzoru.

#### 6.4. **Badania i pomiary**

Wszystkie badania i pomiary będą przeprowadzone zgodnie z wymaganiami norm. W przypadku, gdy normy nie obejmują jakiegokolwiek badania wymaganego w SST, stosować można wytyczne krajowe, albo inne procedury, zaakceptowane przez Inspektora nadzoru.

Przed przystąpieniem do pomiarów lub badań, Wykonawca powiadomi Inspektora nadzoru o rodzaju, miejscu i terminie pomiaru lub badania. Po wykonaniu pomiaru lub badania, Wykonawca przedstawi na piśmie ich wyniki do akceptacji Inspektora nadzoru.

#### 6.5. **Raporty z badań**

Wykonawca będzie przekazywać Inspektorowi nadzoru kopie raportów z wynikami badań jak najszybciej, nie później jednak niż w terminie określonym w programie zapewnienia jakości.

Wyniki badań (kopie) będą przekazywane Inspektorowi nadzoru na formularzach według dostarczonego przez niego wzoru lub innych, przez niego zaakceptowanych.

#### 6.6. **Badania prowadzone przez Inspektora nadzoru**

Dla celów kontroli jakości i zatwierdzenia, Inspektor nadzoru uprawniony jest do dokonywania kontroli, pobierania próbek i badania materiałów u źródła ich wytwarzania. Do umożliwienia jemu kontroli zapewniona będzie wszelka potrzebna do tego pomoc ze strony Wykonawcy i producenta materiałów.

Inspektor nadzoru, po uprzedniej weryfikacji systemu kontroli robót prowadzonego przez Wykonawcę, będzie oceniać zgodność materiałów i robót z wymaganiami SST na podstawie wyników badań dostarczonych przez Wykonawcę.

Inspektor nadzoru może pobierać próbki materiałów i prowadzić badania niezależnie od Wykonawcy, na swój koszt. Jeżeli wyniki tych badań wykażą, że raporty Wykonawcy są niewiarygodne, to Inspektor nadzoru poleci Wykonawcy lub zleci niezależnemu laboratorium przeprowadzenie powtórnych lub dodatkowych badań, albo oprze się wyłącznie na własnych badaniach przy ocenie zgodności materiałów i robót z dokumentacją projektową i SST. W takim przypadku, całkowite koszty powtórnych lub dodatkowych badań i pobierania próbek poniesione zostaną przez Wykonawcę.

#### 6.7. **Certyfikaty i deklaracje**

Inspektor nadzoru może dopuścić do użycia tylko te wyroby i materiały, które:

1. posiadają certyfikat na znak bezpieczeństwa wykazujący, że zapewniono zgodność z kryteriami technicznymi określonymi na podstawie Polskich Norm, aprobat technicznych oraz właściwych przepisów i informacji o ich istnieniu zgodnie z rozporządzeniem MSWiA z 1998 r. (Dz. U. 99/98),,
2. posiadają deklarację zgodności lub certyfikat zgodności z:
3. Polską Normą lub
4. aprobatą techniczną, w przypadku wyrobów, dla których nie ustanowiono Polskiej Normy, jeżeli nie są objęte certyfikacją określoną w pkt. 1 i które spełniają wymogi SST.
5. znajdują się w wykazie wyrobów, o którym mowa w rozporządzeniu MSWiA z 1998 r. (Dz. U. 98/99).

W przypadku materiałów, dla których ww. dokumenty są wymagane przez SST, każda ich partia dostarczona do robót będzie posiadać te dokumenty, określające w sposób jedno-znaczny jej cechy.

Jakiegokolwiek materiały, które nie spełniają tych wymagań będą odrzucone.

## 6.8. Dokumenty budowy

### [1] Dziennik budowy

Dziennik budowy jest wymaganym dokumentem urzędowym obowiązującym Zamawiającego i Wykonawcę w okresie od przekazania wykonawcy terenu budowy do końca okresu gwarancyjnego. Prowadzenie dziennika budowy zgodnie z § 45 ustawy Prawo budowlane spoczywa na kierowniku budowy.

Zapisy w dzienniku budowy będą dokonywane na bieżąco i będą dotyczyć przebiegu robót, stanu bezpieczeństwa ludzi i mienia oraz technicznej strony budowy.

Zapisy będą czytelne, dokonane trwałą techniką, w porządku chronologicznym, bezpośrednio jeden pod drugim, bez przerw.

Załączone do dziennika budowy protokoły i inne dokumenty będą oznaczone kolejnym numerem załącznika i opatrzone datą i podpisem Wykonawcy i Inspektora nadzoru.

Do dziennika budowy należy wpisywać w szczególności:

- datę przekazania Wykonawcy terenu budowy,
- datę przekazania przez Zamawiającego dokumentacji projektowej,
- uzgodnienie przez Inspektora nadzoru programu zapewnienia jakości i harmonogramów robót,
- terminy rozpoczęcia i zakończenia poszczególnych elementów robót,
- przebieg robót, trudności i przeszkody w ich prowadzeniu, okresy i przyczyny przerw w robotach,
- uwagi i polecenia Inspektora nadzoru,
- daty zarządzenia wstrzymania robót, z podaniem powodu,
- zgłoszenia i daty odbiorów robót zanikających i ulegających zakryciu, częściowych i ostatecznych odbiorów robót,
- wyjaśnienia, uwagi i propozycje Wykonawcy,
- stan pogody i temperaturę powietrza w okresie wykonywania robót podlegających ograniczeniom lub wymaganiom w związku z warunkami klimatycznymi,
- zgodność rzeczywistych warunków geotechnicznych z ich opisem w dokumentacji projektowej,
- dane dotyczące czynności geodezyjnych (pomiarowych) dokonywanych przed i w trakcie wykonywania robót,
- dane dotyczące sposobu wykonywania zabezpieczenia robót,
- dane dotyczące jakości materiałów, pobierania próbek oraz wyniki przeprowadzonych badań z podaniem kto je przeprowadzał,
- wyniki prób poszczególnych elementów budowli z podaniem kto je przeprowadzał,
- inne istotne informacje o przebiegu robót.

Propozycje, uwagi i wyjaśnienia Wykonawcy, wpisane do dziennika budowy będą przedłożone Inspektorowi nadzoru do ustosunkowania się.

Decyzje Inspektora nadzoru wpisane do dziennika budowy Wykonawca podpisuje z zaznaczeniem ich przyjęcia lub zajęciem stanowiska.

Wpis projektanta do dziennika budowy obliguje Inspektora nadzoru do ustosunkowania się. Projektant nie jest jednak stroną umowy i nie ma uprawnień do wydawania poleceń Wykonawcy robót.

### [2] Książka obmiarów

Książka obmiarów stanowi dokument pozwalający na rozliczenie faktycznego postępu każdego z elementów robót. Obmiary wykonanych robót przeprowadza się sukcesywnie w jednostkach przyjętych w kosztorysie lub w SST.



### [3] Dokumenty laboratoryjne

Dzienniki laboratoryjne, deklaracje zgodności lub certyfikaty zgodności materiałów, orzeczenia o jakości materiałów, recepty robocze i kontrolne wyniki badań Wykonawcy będą gromadzone w formie uzgodnionej w programie zapewnienia jakości. Dokumenty te stanowią załączniki do odbioru robót. Winny być udostępnione na każde życzenie Inspektora nadzoru.

### [4] Pozostałe dokumenty budowy

Do dokumentów budowy zalicza się, oprócz wymienionych w punktach [1]-[3], następujące dokumenty:

- a) pozwolenie na budowę,
- b) protokoły przekazania terenu budowy,
- c) umowy cywilnoprawne z osobami trzecimi,
- d) protokoły odbioru robót,
- e) protokoły z narad i ustaleń,
- f) operaty geodezyjne,
- g) plan bezpieczeństwa i ochrony zdrowia.

### [5] Przechowywanie dokumentów budowy

Dokumenty budowy będą przechowywane na terenie budowy w miejscu odpowiednio zabezpieczonym.

Zaginięcie któregokolwiek z dokumentów budowy spowoduje jego natychmiastowe odtworzenie w formie przewidzianej prawem.

Wszelkie dokumenty budowy będą zawsze dostępne dla Inspektora nadzoru i przedstawiane do wglądu na życzenie Zamawiającego.

## 7. OBMIAR ROBÓT

### 7.1. Ogólne zasady obmiaru robót

Obmiar robót będzie określać faktyczny zakres wykonywanych robót, zgodnie z dokumentacją projektową i SST, w jednostkach ustalonych w kosztorysie.

Obmiaru robót dokonuje Wykonawca po pisemnym powiadomieniu Inspektora nadzoru o zakresie obmierzanych robót i terminie obmiaru, co najmniej na 3 dni przed tym terminem.

Wyniki obmiaru będą wpisane do książki obmiarów.

Jakikolwiek błąd lub przeoczenie (opuszczenie) w ilości robót podanych w kosztorysie ofertowym lub gdzie indziej w SST nie zwalnia Wykonawcy od obowiązku ukończenia wszystkich robót. Błędne dane zostaną poprawione wg ustaleń Inspektora nadzoru na piśmie. Obmiar gotowych robót będzie przeprowadzony z częstością wymaganą do celu miesięcznej płatności na rzecz Wykonawcy lub w innym czasie określonym w umowie.

### 7.2. Zasady określania ilości robót i materiałów

Zasady określania ilości robót podane są w odpowiednich specyfikacjach technicznych i lub w KNR-ach oraz KNNR-ach.

Jednostki obmiaru powinny zgodnie z jednostkami określonymi w dokumentacji projektowej i kosztorysowej przedmiarze robót.

### 7.3. Urządzenia i sprzęt pomiarowy

Wszystkie urządzenia i sprzęt pomiarowy, stosowany w czasie obmiaru robót będą zaakceptowane przez Inspektora nadzoru.

Urządzenia i sprzęt pomiarowy zostaną dostarczone przez Wykonawcę. Jeżeli urządzenia te lub sprzęt wymagają badań atestujących, to Wykonawca będzie posiadać ważne świadectwa legalizacji.

Wszystkie urządzenia pomiarowe będą przez Wykonawcę utrzymywane w dobrym stanie, w całym okresie trwania robót.

### 7.4. Wagi i zasady wdrażania

Wykonawca dostarczy i zainstaluje urządzenia wagowe odpowiadające odpowiednim wymaganiom SST. Będzie utrzymywać to wyposażenie, zapewniając w sposób ciągły zachowanie dokładności wg norm zatwierdzonych przez Inspektora nadzoru.

## 8. ODBIÓR ROBÓT

### 8.1. Rodzaje odbiorów robót

W zależności od ustaleń odpowiednich SST, roboty podlegają następującym odbiorom:

- a) odbiorowi robót zanikających i ulegających zakryciu,
- b) odbiorowi przewodów kominowych, instalacji i urządzeń technicznych,
- c) odbiorowi częściowemu,
- d) odbiorowi ostatecznemu (końcowemu),
- e) odbiorowi po upływie okresu rękojmi
- f) odbiorowi pogwarancyjnemu po upływie okresu gwarancji.

### 8.2. Odbiór robót zanikających i ulegających zakryciu

Odbiór robót zanikających i ulegających zakryciu polega na finalnej ocenie jakości wykonywanych robót oraz ilości tych robót, które w dalszym procesie realizacji ulegną zakryciu.

Odbiór robót zanikających i ulegających zakryciu będzie dokonany w czasie umożliwiającym wykonanie ewentualnych korekt i poprawek bez hamowania ogólnego postępu robót. Odbioru tego dokonuje Inspektor nadzoru.

Gotowość danej części robót do odbioru zgłasza wykonawca wpisem do dziennika budowy i jednoczesnym powiadomieniem Inspektora nadzoru. Odbiór będzie przeprowadzony niezwłocznie, nie później jednak niż w ciągu 3 dni od daty zgłoszenia wpisem do dziennika budowy i powiadomienia o tym fakcie Inspektora nadzoru.

Jakość i ilość robót ulegających zakryciu ocenia Inspektor nadzoru na podstawie dokumentów zawierających komplet wyników badań laboratoryjnych i w oparciu o przeprowadzone pomiary, w konfrontacji z dokumentacją projektową, SST i uprzednimi ustaleniami.

### 8.3. Odbiór częściowy

Odbiór częściowy polega na ocenie ilości i jakości wykonanych części robót. Odbioru częściowego robót dokonuje się dla zakresu robót określonego w dokumentach umownych wg zasad jak przy odbiorze ostatecznym robót. Odbioru robót dokonuje Inspektor nadzoru.

### 8.4. Odbiór ostateczny (końcowy)

#### 8.4.1. Zasady odbioru ostatecznego robót

Odbiór ostateczny polega na finalnej ocenie rzeczywistego wykonania robót w odniesieniu do zakresu (ilości) oraz

jakości.

Całkowite zakończenie robót oraz gotowość do odbioru ostatecznego będzie stwierdzona przez Wykonawcę wpisem do dziennika budowy.

Odbiór ostateczny robót nastąpi w terminie ustalonym w dokumentach umowy, licząc od dnia potwierdzenia przez Inspektora nadzoru zakończenia robót i przyjęcia dokumentów, o których mowa w punkcie 8.4.2.

Odbioru ostatecznego robót dokona komisja wyznaczona przez Zamawiającego w obecności Inspektora nadzoru i Wykonawcy. Komisja odbierająca roboty dokona ich oceny jakościowej na podstawie przedłożonych dokumentów, wyników badań i pomiarów, ocenie wizualnej oraz zgodności wykonania robót z dokumentacją projektową i SST.

W toku odbioru ostatecznego robót, komisja zapozna się z realizacją ustaleń przyjętych w trakcie odbiorów robót zanikających i ulegających zakryciu oraz odbiorów częściowych, zwłaszcza w zakresie wykonania robót uzupełniających i robót poprawkowych.

W przypadkach nie wykonania wyznaczonych robót poprawkowych lub robót uzupełniających w poszczególnych elementach konstrukcyjnych i wykończeniowych, komisja przerwie swoje czynności i ustali nowy termin odbioru ostatecznego.

W przypadku stwierdzenia przez komisję, że jakość wykonywanych robót w poszczególnych asortymentach nieznacznie odbiega od wymaganej dokumentacją projektową i SST z uwzględnieniem tolerancji i nie ma większego wpływu na cechy eksploatacyjne obiektu, komisja oceni pomniejszoną wartość wykonywanych robót w stosunku do wymagań przyjętych w dokumentach umowy.

#### 8.4.2. Dokumenty do odbioru ostatecznego (końcowe)

Podstawowym dokumentem jest protokół odbioru ostatecznego robót, sporządzony wg wzoru ustalonego przez Zamawiającego.

Do odbioru ostatecznego Wykonawca jest zobowiązany przygotować następujące dokumenty:

1. dokumentację powykonawczą, tj. dokumentację budowy z naniesionymi zmianami dokonanymi w toku wykonania robót oraz geodezyjnymi pomiarami powykonawczymi,
2. szczegółowe specyfikacje techniczne (podstawowe z dokumentów umowy i ew. uzupełniające lub zamienne),
3. protokoły odbiorów robót ulegających zakryciu i zanikających,
4. protokoły odbiorów częściowych,
5. recepty i ustalenia technologiczne,
6. dzienniki budowy i książki obmiarów (oryginały),
7. wyniki pomiarów kontrolnych oraz badań i oznaczeń laboratoryjnych, zgodne z SST i programem zapewnienia jakości (PZJ),
8. deklaracje zgodności lub certyfikaty zgodności wbudowanych materiałów, certyfikaty na znak bezpieczeństwa zgodnie z SST i programem zabezpieczenia jakości (PZJ),
9. rysunki (dokumentacje) na wykonanie robót towarzyszących (np. na przełożenie linii telefonicznej, energetycznej, gazowej, oświetlenia itp.) oraz protokoły odbioru i przekazania tych robót właścicielom urządzeń,
10. geodezyjną inwentaryzację powykonawczą robót i sieci uzbrojenia terenu,
11. kopię mapy zasadniczej powstałej w wyniku geodezyjnej inwentaryzacji powykonawczej.

W przypadku, gdy wg komisji, roboty pod względem przygotowania dokumentacyjnego nie będą gotowe do odbioru ostatecznego, komisja w porozumieniu z Wykonawcą wyznaczy ponowny termin odbioru ostatecznego robót.

Wszystkie zarządzone przez komisję roboty poprawkowe lub uzupełniające będą zestawione wg wzoru ustalonego przez Zamawiającego.

Termin wykonania robót poprawkowych i robót uzupełniających wyznaczy komisja i stwierdzi ich wykonanie.

#### 8.5. Odbiór pogwarancyjny po upływie okresu rękojmi i gwarancji

Odbiór pogwarancyjny po upływie okresu rękojmi i gwarancji polega na ocenie wykonanych robót związanych z

Specyfikacja została sporządzona w systemie **SEKOspec** na podstawie standardowej specyfikacji technicznej opracowanej przez OWEOB Promocja Sp. z o.o.

usunięciem wad, które ujawnią się w okresie rękojmi i gwarancji gwarancyjnym i rękojmi.

Odbiór po upływie okresu rękojmi i gwarancji pogwarancyjny będzie dokonany na podstawie oceny wizualnej obiektu

z uwzględnieniem zasad opisanych w punkcie 8.4. „Odbiór ostateczny robót(końcowy) robót”.

## 9. PODSTAWA PŁATNOŚCI

### 9.1. Ustalenia ogólne

Podstawą płatności jest cena jednostkowa skalkulowana przez wykonawcę za jednostkę obmiarową ustaloną dla danej pozycji kosztorysu przyjętą przez Zamawiającego w dokumentach umownych.

Dla robót wycenionych ryczałtowo podstawą płatności jest wartość (kwota) podana przez Wykonawcę i przyjęta przez Zamawiającego w dokumentach umownych (ofercie).

Cena jednostkowa pozycji kosztorysowej lub wynagrodzenie ryczałtowe będzie uwzględniać wszystkie czynności, wymagania i badania składające się na jej wykonanie, określone dla tej roboty w SST i w dokumentacji projektowej.

Ceny jednostkowe lub wynagrodzenie ryczałtowe robót będą obejmować:

- robociznę bezpośrednią wraz z narzutami,
- wartość zużytych materiałów wraz z kosztami zakupu, magazynowania, ewentualnych ubytków i transportu na teren budowy,
- wartość pracy sprzętu wraz z narzutami,
- koszty pośrednie i zysk kalkulacyjny,
- podatki obliczone zgodnie z obowiązującymi przepisami, ale z wyłączeniem podatku VAT.

### 9.2. Objazdy, przejazdy i organizacja ruchu

9.2.1. Koszt wybudowania objazdów/przejazdów i organizacji ruchu obejmuje:

- (a) opracowanie oraz uzgodnienie z Inspektorami nadzoru i odpowiedzialnymi instytucjami projektu organizacji ruchu na czas trwania budowy, wraz z dostarczeniem kopii projek-tu Inspektorowi nadzoru i wprowadzaniem dalszych zmian i uzgodnień wynikających z postępu robót,
- (b) ustawienie tymczasowego oznakowania i oświetlenia zgodnie z wymaganiami bezpieczeństwa ruchu,
- (c) opłaty/dzierżawy terenu,
- (d) przygotowanie terenu,
- (e) konstrukcję tymczasowej nawierzchni, ramp, chodników, krawężników, barier, ozna-kowań i drenażu,
- (f) tymczasową przebudowę urządzeń obcych.

9.2.2. Koszt utrzymania objazdów/przejazdów i organizacji ruchu obejmuje:

- (a) oczyszczanie, przestawienie, przykrycie i usunięcie tymczasowych oznakowań pionowych, poziomych, barier i świateł,
- (b) utrzymanie płynności ruchu publicznego.

9.2.3. Koszt likwidacji objazdów/przejazdów i organizacji ruchu obejmuje:

- (a) usunięcie wbudowanych materiałów i oznakowania,
- (b) doprowadzenie terenu do stanu pierwotnego.

9.2.4. Koszt budowy, utrzymania i likwidacji objazdów, przejazdów i organizacji ruchu ponosi Zamawiający.

## 10. PRZEPISY ZWIĄZANE

### 10.1. Ustawy

- Ustawa z dnia 7 lipca 1994 r. – Prawo budowlane (jednolity tekst Dz. U. z 2003 r. Nr 207, poz. 2016 z późn. zm.).
- Ustawa z dnia 29 stycznia 2004 r. – Prawo zamówień publicznych (Dz. U. Nr 19, poz. 177).
- Ustawa z dnia 16 kwietnia 2004 r. – o wyborach budowlanych (Dz. U. Nr 92, poz. 881).
- Ustawa z dnia 24 sierpnia 1991 r. – o ochronie przeciwpożarowej (jednolity tekst Dz. U. z 2002 r. Nr 147, poz. 1229).
- Ustawa z dnia 21 grudnia 2004 r. – o dozorze technicznym (Dz. U. Nr 122, poz. 1321 z późn. zm.).
- Ustawa z dnia 27 kwietnia 2001 r. – Prawo ochrony środowiska (Dz. U. Nr 62, poz. 627 z późn. zm.).
- Ustawa z dnia 21 marca 1985 r. – o drogach publicznych (jednolity tekst Dz. U. z 2004 r. Nr 204, poz. 2086).

### 10.2. Rozporządzenia

- Rozporządzenie Ministra Infrastruktury z dnia 2 grudnia 2002 r. – w sprawie systemów oceny zgodności wyrobów budowlanych oraz sposobu ich oznaczania znakowaniem CE (Dz. U. Nr 209, poz. 1779).
- Rozporządzenie Ministra Infrastruktury z dnia 2 grudnia 2002 r. – w sprawie określenia polskich jednostek organizacyjnych upoważnionych do wydawania europejskich aprobat technicznych, zakresu i formy aprobat oraz trybu ich udzielania, uchylania lub zmiany (Dz. U. Nr 209, poz. 1780).
- Rozporządzenie Ministra Pracy i Polityki Społecznej z dnia 26 września 1997 r. – w sprawie ogólnych przepisów bezpieczeństwa i higieny pracy (Dz. U. Nr 169, poz. 1650).
- Rozporządzenie Ministra Infrastruktury z dnia 6 lutego 2003 r. – w sprawie bezpieczeństwa i higieny pracy podczas wykonywania robót budowlanych (Dz. U. Nr 47, poz. 401).
- Rozporządzenie Ministra Infrastruktury z dnia 23 czerwca 2003 r. – w sprawie informacji dotyczącej bezpieczeństwa i ochrony zdrowia oraz planu bezpieczeństwa i ochrony zdrowia (Dz. U. Nr 120, poz. 1126).
- Rozporządzenie Ministra Infrastruktury z dnia 2 września 2004 r. – w sprawie szczegółowego zakresu i formy dokumentacji projektowej, specyfikacji technicznych wykonania i odbioru robót budowlanych oraz programu funkcjonalno-użytkowego (Dz. U. Nr 202, poz. 2072).
- Rozporządzenie Ministra Infrastruktury z dnia 11 sierpnia 2004 r. – w sprawie sposobów deklarowania wyrobów budowlanych oraz sposobu znakowania ich znakiem budowlanym (Dz. U. Nr 198, poz. 2041).

- Rozporządzenie Ministra Infrastruktury z dnia 27 sierpnia 2004 r. – zmieniające rozporządzenie w sprawie dziennika budowy, montażu i rozbiórki, tablicy informacyjnej oraz ogłoszenia zamawiającego dane dotyczące bezpieczeństwa pracy i ochrony zdrowia (Dz. U. Nr 198, poz. 2042).

10.3. **Inne dokumenty i instrukcje**

- *Warunki techniczne wykonania i odbioru robót budowlano-montażowych*, (tom I, II, III, IV, V) Arkady, Warszawa 1989-1990.
- *Warunki techniczne wykonania i odbioru robót budowlanych*. Instytut Techniki Budowlanej, Warszawa 2003.
- *Warunki techniczne wykonania i odbioru sieci i instalacji*, Centralny Ośrodek Badawczo-Rozwojowy Techniki Instalacyjnej INSTAL, Warszawa, 2001.

SPECYFIKACJE TECHNICZNE  
WYKONANIA I ODBIORU ROBÓT BUDOWLANYCH  
(STANDARDOWE)

NR 2

**Kod CPV 45111200**  
**ROBOTY W ZAKRESIE**  
**PRZYGOTOWANIA TERENU**  
**POD BUDOWĘ I ROBOTY ZIEMNE**

**ROBOTY ZIEMNE PRZY WYKONYWANIU WYKOPÓW**  
**POD FUNDAMENTY OBIEKTÓW KUBATUROWYCH**  
**W GRUNTACH KAT. I-V**

## SPIS TREŚCI

1. WSTĘP .....	3
2. MATERIAŁY (grunty) – OGÓLNE WYMAGANIA .....	7
3. SPRZĘT .....	8
4. TRANSPORT .....	9
5. WYKONANIE ROBÓT .....	9
6. KONTROLA JAKOŚCI ROBÓT .....	11
7. OBMIAR ROBÓT .....	15
8. ODBIÓR ROBÓT .....	17
9. PODSTAWA PŁATNOŚCI .....	18
10. PRZEPISY ZWIĄZANE .....	19

### ZAŁĄCZNIKI

Tabela 1. Podział gruntów na kategorie .....	20
Tabela 2. Podział gruntów pod względem wysadzinowości wg PN-S-02205	21

Najważniejsze oznaczenia i skróty:

ST – Specyfikacja Techniczna

SST – Szczegółowa Specyfikacja Techniczna

PZJ – Program Zabezpieczenia Jakości



## 1. WSTĘP

### 1.1. Przedmiot ST

Przedmiotem niniejszej standardowej specyfikacji technicznej (ST) są wymagania dotyczące wykonania i odbioru robót ziemnych i małej architektury realizowanych w obrębie placu budowy.

### 1.2. Zakres stosowania ST

Specyfikacja techniczna (ST) stanowi podstawę opracowania szczegółowej specyfikacji technicznej (SST) stosowanej jako dokument przetargowy i kontraktowy przy zleceniu i realizacji robót ziemnych przy wykonywaniu wykopów pod fundamenty obiektów budowlanych kubaturowych.

Znaczy to, iż projektant sporządzający dokumentację projektową i odpowiednie szczegółowe specyfikacje techniczne wykonania i odbioru robót budowlanych może wprowadzać do niniejszej standardowej specyfikacji zmiany, uzupełnienia lub uściślenia, odpowiednie dla przewidzianych projektem robót, uwzględniające wymagania Zamawiającego oraz konkretne warunki realizacji robót, które są niezbędne do określania ich standardu i jakości.

Niniejsza specyfikacja nie ma zastosowania do robót ziemnych związanych z budową kolei, dróg samochodowych, budowli wodnych i robót melioracyjnych oraz robót związanych z zakładaniem rurociągów lub instalacji – wykonywanych poza placem budowy.

### 1.3. Zakres robót objętych ST

Ustalenia zawarte w niniejszej specyfikacji dotyczą zasad prowadzenia robót ziemnych w czasie budowy lub modernizacji obiektów kubaturowych i obejmują:

- a) wykonanie wykopów w gruntach nieskalistych (kat. I-V),
- b) pozyskiwanie gruntu z ukopu lub dokopu,

### 1.4. Określenia podstawowe

- 1.4.1. Wykop fundamentowy dla obiektów budowlanych kubaturowych określa dokumentacja, która powinna zawierać:
  - rzuty i przekroje obiektów,
  - plan sytuacyjno-wysokościowy,
  - nachylenie skarp stałych i roboczych w wykopach i nasypach,
  - sposób zabezpieczenia i odwodnienia wykopów,
  - wyniki techniczne badań podłoża gruntowego,
  - szczegółowe warunki techniczne wykonania robót (np. wymagane zagęszczenie zasypki, nasypu itp.).
- 1.4.2. Głębokość wykopu – różnica rzędnej terenu i rzędnej dna robót ziemnych po wykonaniu zdjęcia warstwy ziemi urodzajnej.
- 1.4.3. Wykop płytki – wykop, którego głębokość jest mniejsza niż 1 m.
- 1.4.4. Wykop średni – wykop, którego głębokość jest zawarta w granicach od 1 do 3 m.
- 1.4.5. Wykop głęboki – wykop, którego głębokość przekracza 3 m.
- 1.4.6. Grunt skalisty – grunt rodzimy, lity lub spękany o nieprzesuniętych blokach, którego próbki nie wykazują zmian objętości ani nie rozpadają się pod działaniem wody destylowanej; mają wytrzymałość na ścislenie  $R_c$  ponad 0,2 Mpa; wymaga użycia środków wybuchowych albo narzędzi pneumatycznych lub hydraulicznych do odspojenia.

- 1.4.7. Ukop – miejsce pozyskania gruntu do wykonania zasypki lub nasypów, położony w obrębie obiektu kubaturowego.
- 1.4.8. Dokop – miejsce pozyskania gruntu do wykonania zasypki wykopu fundamentowego lub wykonania nasypów, położone poza placem budowy.
- 1.4.9. Odkład – miejsce wbudowania lub składowania (odwiezienia) gruntów pozyskanych w czasie wykonywania wykopów, a nie wykorzystanych do budowy obiektu oraz innych prac związanych z tym obiektem.
- 1.4.10. Wskaźnik zagęszczenia gruntu – wielkość charakteryzująca stan zagęszczenia gruntu, określona wg wzoru:

$$I_s = \frac{p_d}{p_{ds}}$$

gdzie:

$p_d$  – ..... gęstość objętościowa szkieletu zagęszczonego gruntu ( $\text{Mg/m}^3$ ),

$p_{ds}$  ..... – maksymalna gęstość objętościowa szkieletu gruntowego przy wilgotności optymalnej, określona w normalnej próbie Proctora, zgodnie z PN-B-04481 [3], służąca do oceny zagęszczenia gruntu w robotach ziemnych, badana zgodnie z normą BN-77/8931-12 [5] ( $\text{Mg/m}^3$ ).

- 1.4.11. Wskaźnik różnoziarnistości – wielkość charakteryzująca zagęszczalność gruntów niespoistych, określona wg wzoru:

$$U = \frac{d_{60}}{d_{10}}$$

gdzie:

$d_{60}$  – średnica oczek sita, przez które przechodzi 60% gruntu (mm),

$d_{10}$  – średnica oczek sita, przez które przechodzi 10% gruntu (mm).

- 1.4.12. Pozostałe określenia podstawowe i definicje wynikające z polskich norm, przepisów i literatury technicznej:

- dziennik budowy – dokument wydany przez odpowiedni organ nadzoru budowlanego zgodnie z obowiązującymi przepisami, stanowiący urzędowy dokument przebiegu robót budowlanych oraz zdarzeń i okoliczności zachodzących w czasie wykonywania robót.
- kierownik budowy – osoba wyznaczona przez Wykonawcę, upoważniona do kierowania robotami i do występowania w jego imieniu w sprawach realizacji kontraktu,
- książka obmiaru – książka z ponumerowanymi stronami, służąca do wpisywania przez Wykonawcę obmiaru dokonywanych robót w formie wyliczeń, szkiców i ewentualnie dodatkowych załączników; wpisy w książki obmiarów podlegają potwierdzeniu przez Inspektora nadzoru,
- laboratorium – laboratorium badawcze, zaakceptowane przez Zamawiającego, nie-zbędne do przeprowadzania wszelkich badań i prób związanych z oceną jakości materiałów oraz robót,
- polecenie Inspektora nadzoru – wszelkie polecenia przekazane Wykonawcy przez Inspektora nadzoru w formie pisemnej, dotyczące sposobu realizacji robót lub innych spraw związanych z prowadzeniem budowy,
- projektant – uprawniona osoba prawna lub fizyczna będąca autorem dokumentacji projektowej.

## 1.5. Ogólne wymagania dotyczące robót

Wykonawca robót jest odpowiedzialny za jakość ich wykonania oraz za ich zgodność z dokumentacją projektową, SST i poleceniami Inspektora nadzoru.

#### 1.5.1. Przekazanie terenu budowy

Zamawiający w terminie określonym w dokumentach umowy przekazuje Wykonawcy teren budowy wraz ze wszystkimi wymaganymi uzgodnieniami prawnymi i administracyjnymi, lokalizację i współrzędne punktów głównych obiektu oraz reperów, dziennik budowy oraz dwa egzemplarze dokumentacji projektowej i dwa komplety SST.

Na Wykonawcy spoczywa odpowiedzialność za ochronę przekazanych mu punktów pomiarowych do chwili odbioru końcowego robót. Uszkodzone lub zniszczone znaki geodezyjne Wykonawca odtworzy i utrwali na własny koszt.

#### 1.5.2. Dokumentacja projektowa

Dokumentacja projektowa będzie zawierać rysunki, obliczenia i dokumenty, zgodne z wykazem podanym w szczegółowych warunkach umowy, uwzględniającym podział na dokumentację projektową:

- Zamawiającego,
- sporządzoną przez Wykonawcę.

#### 1.5.3. Zgodność robót z dokumentacją projektową i SST

Dokumentacja projektowa, SST oraz dodatkowe dokumenty przekazane przez Inspektora nadzoru Wykonawcy stanowią część umowy, a wymagania wyszczególnione w choćby jednym z nich są obowiązujące dla Wykonawcy, tak jakby zawarte były w całej dokumentacji.

W przypadku rozbieżności w ustaleniach poszczególnych dokumentów obowiązuje kolejność ich ważności wymieniona w „Ogólnych warunkach umowy”.

Wykonawca nie może wykorzystywać błędów lub opuszczeń w dokumentach kontraktowych, a o ich wykryciu winien natychmiast powiadomić Inspektora nadzoru, który dokona odpowiednich zmian i poprawek.

W przypadku rozbieżności, opis wymiarów ważniejszy jest od odczytu ze skali rysunków.

Wszystkie wykonane roboty i dostarczone materiały będą zgodne z dokumentacją projektową i SST.

Dane określone w dokumentacji projektowej i w STT będą uważane za wartości docelowe, od których dopuszczalne są odchylenia w ramach określonego przedziału tolerancji. Cechy materiałów i elementów budowlanych muszą być jednorodne i wykazywać zgodność z określonymi wymaganiami, a rozrzuty tych cech nie mogą przekraczać dopuszczalnego przedziału tolerancji.

W przypadku, gdy materiały lub roboty nie będą w pełni zgodne z dokumentacją projektową lub SST i wpłyną to na niezadowalającą jakość elementu budowlanego, to takie materiały zostaną zastąpione innymi, a roboty rozebrane i wykonane ponownie na koszt Wykonawcy.

#### 1.5.4. Zabezpieczenie terenu budowy

W czasie wykonywania robót Wykonawca dostarczy, zainstaluje i będzie obsługiwał wszystkie tymczasowe urządzenia zabezpieczające takie jak: zapory, światła ostrzegawcze, sygnały itp., zapewniając w ten sposób bezpieczeństwo pojazdów i pieszych.

Wykonawca zapewni stałe warunki widoczności w dzień i w nocy tych zapór i znaków, dla których jest to nieodzowne ze względów bezpieczeństwa.

Koszt zabezpieczenia terenu budowy nie podlega odrębnej zapłacie i przyjmuje się, że jest włączony w cenę umowną.

#### 1.5.5. Ochrona środowiska w czasie wykonywania robót

Wykonawca ma obowiązek znać i stosować w czasie prowadzenia robót wszelkie przepisy dotyczące ochrony środowiska naturalnego.

W okresie trwania budowy Wykonawca będzie:

- a) utrzymywać teren budowy i wykopy w stanie bez wody stojącej,
- b) podejmować wszelkie uzasadnione kroki mające na celu stosowanie się do przepisów i norm dotyczących ochrony środowiska na terenie i wokół terenu budowy oraz będzie unikać uszkodzeń lub uciążliwości dla osób lub własności społecznej i innych, a wynikających ze skażenia, hałasu lub innych przyczyn powstałych w następstwie jego sposobu działania.

Stosując się do tych wymagań, będzie miał szczególny wzgląd na:

- 1) lokalizację baz, warsztatów, magazynów, składowisk, ukopów i dróg dojazdowych,
- 2) środki ostrożności i zabezpieczenia przed:
- 3) zanieczyszczeniem zbiorników i cieków wodnych pyłami lub substancjami toksycznymi,
- 4) zanieczyszczeniem powietrza pyłami i gazami,
- 5) możliwością powstania pożaru.

#### 1.5.6. Ochrona przeciwpożarowa

Wykonawca będzie przestrzegać przepisów ochrony przeciwpożarowej.

Wykonawca będzie utrzymywać sprawny sprzęt przeciwpożarowy, wymagany przez odpowiednie przepisy, na terenie baz produkcyjnych, w pomieszczeniach biurowych, mieszkalnych i magazynowych oraz w maszynach i pojazdach.

Materiały łatwopalne będą składowane w sposób zgodny z odpowiednimi przepisami i zabezpieczone przed dostępem osób trzecich.

Wykonawca będzie odpowiedzialny za wszelkie straty spowodowane pożarem wywołanym jako rezultat realizacji robót albo przez personel Wykonawcy.

#### 1.5.7. Materiały szkodliwe dla otoczenia

Materiały, które w sposób trwały są szkodliwe dla otoczenia, nie będą dopuszczalne do użytku.

Nie dopuszcza się użycia materiałów wywołujących szkodliwe promieniowanie o stężeniu większym od dopuszczalnego, określonego odpowiednimi przepisami.

Wszelkie materiały odpadowe użyte do robót będą miały aprobatę techniczną wydaną przez uprawnioną jednostkę, jednoznacznie określającą brak szkodliwego oddziaływania tych materiałów na środowisko.

Materiały, które są szkodliwe dla otoczenia tylko w czasie robót, a po zakończeniu robót ich szkodliwość zanika (np. materiały pyłaste) mogą być użyte pod warunkiem przestrzegania wymagań technologicznych w budownictwie. Jeżeli wymagają tego odpowiednie przepisy Zamawiający powinien otrzymać zgodę na użycie tych materiałów od właściwych organów administracji państwowej.

Jeżeli Wykonawca użył materiałów szkodliwych dla otoczenia zgodnie ze specyfikacjami, a ich użycie spowodowało jakiegokolwiek zagrożenie środowiska, to konsekwencje tego poniesie Zamawiający.

#### 1.5.8. Ochrona własności publicznej i prywatnej

Wykonawca odpowiada za ochronę instalacji na powierzchni ziemi i za urządzenia podziemne, takie jak rurociągi, kable itp. oraz uzyska od odpowiednich władz będących właścicielami tych urządzeń potwierdzenie informacji dostarczonych mu przez Zamawiającego w ramach planu ich lokalizacji. Wykonawca zapewni właściwe oznaczenie i zabezpieczenie przed uszkodzeniem tych instalacji i urządzeń w czasie trwania budowy.

Wykonawca zobowiązany jest umieścić w swoim harmonogramie rezerwę czasową dla wszelkiego rodzaju robót, które mają być wykonane w zakresie przełożenia instalacji i urządzeń podziemnych na terenie budowy i powiadomić Inspektora nadzoru i władze lokalne o zamiarze rozpoczęcia robót. O fakcie przypadkowego uszkodzenia tych instalacji Wykonawca bezzwłocznie powiadomi Inspektora nadzoru i zainteresowane władze oraz będzie z nimi współpracował, dostarczając wszelkiej pomocy potrzebnej przy dokonywaniu napraw. Wykonawca będzie odpowiadać za wszelkie spowodowane przez jego działania uszkodzenia instalacji na powierzchni ziemi i urządzeń podziemnych wykazanych w dokumentach dostarczonych mu przez Zamawiającego.

#### 1.5.9. Ograniczenie obciążeń osi pojazdów

Wykonawca stosować się będzie do ustawowych ograniczeń obciążenia na oś przy transporcie materiałów i gruntu, wyposażenia na i z terenu robót. Uzyska on wszelkie niezbędne zezwolenia od władz co do przewozu nietypowych wagowo ładunków.

#### 1.5.10. Bezpieczeństwo i higiena pracy

Podczas realizacji robót Wykonawca będzie przestrzegać przepisów dotyczących bezpieczeństwa i higieny pracy.

W szczególności Wykonawca ma obowiązek zadbać, aby personel nie wykonywał pracy w warunkach

niebezpiecznych, szkodliwych dla zdrowia oraz nie spełniających odpowiednich wymagań sanitarnych.

Wykonawca zapewni i będzie utrzymywał wszelkie urządzenia zabezpieczające, socjalne oraz sprzęt i odpowiednią odzież dla ochrony życia i zdrowia osób zatrudnionych na budowie oraz dla zapewnienia bezpieczeństwa publicznego.

Uznaje się, że wszelkie koszty związane z wypełnieniem wymagań określonych powyżej nie podlegają odrębnej zapłacie i są uwzględnione w cenie umownej.

#### 1.5.11. Ochrona i utrzymanie robót

Wykonawca będzie odpowiedzialny za ochronę robót i za wszelkie materiały i urządzenia używane do robót od daty rozpoczęcia do daty zakończenia robót (do wydania potwierdzenia ich zakończenia przez Inspektora nadzoru).

Wykonawca będzie utrzymywać roboty w niezmiennym stanie do czasu odbioru ostatecznego.

Jeśli Wykonawca w jakimkolwiek czasie zaniedba utrzymanie, to na polecenie Inspektora nadzoru powinien rozpocząć roboty utrzymaniowe nie później niż w 24 godziny po otrzymaniu tego polecenia.

#### 1.5.12. Stosowanie się do prawa i innych przepisów

Wykonawca zobowiązany jest znać wszelkie przepisy wydane przez organa administracji państwowej i lokalnej oraz inne przepisy i wytyczne, które są w jakikolwiek sposób związane z robotami i będzie w pełni odpowiedzialny za przestrzeganie tych praw, przepisów i wytycznych podczas prowadzenia robót.

Wykonawca będzie przestrzegać praw patentowych i będzie w pełni odpowiedzialny za wypełnienie wszelkich wymagań prawnych odnośnie wykorzystania opatentowanych urządzeń lub metod i w sposób ciągły będzie informować Inspektora nadzoru o swoich działaniach, przedstawiając kopie zezwoleń i inne odnośne dokumenty.

## 2. MATERIAŁY (GRUNTY) – OGÓLNE WYMAGANIA

### 2.1. Źródła uzyskania materiałów (gruntu)

Wykonawca przedstawi szczegółowe informacje dotyczące proponowanego źródła wytwarzania, zamawiania lub wydobywania materiałów i odpowiednie świadectwa badań laboratoryjnych oraz próbki do zatwierdzenia przez Inspektora nadzoru.

Wykonawca zobowiązany jest do prowadzenia badań w celu udokumentowania, że materiały uzyskane z dopuszczalnego źródła w sposób ciągły spełniają wymagania SST w czasie postępu robót.

### 2.2. Pozyskiwanie materiałów miejscowych

Wykonawca odpowiada za uzyskanie pozwoleń od właścicieli i odnośnych organów władzy na pozyskanie materiałów z jakichkolwiek źródeł miejscowych, włączając w to źródła wskazane przez Zamawiającego i jest zobowiązany dostarczyć Inspektorowi nadzoru wymagane dokumenty przed rozpoczęciem eksploatacji źródła.

Wykonawca przedstawi dokumentację zawierającą raporty z badań terenowych i laboratoryjnych oraz proponowaną przez siebie metodę wydobycia i selekcji do zatwierdzenia Inspektorowi nadzoru.

Wykonawca ponosi odpowiedzialność za spełnienie wymagań ilościowych i jakościowych materiałów z jakiegokolwiek źródła.

Wykonawca poniesie wszystkie koszty, a w tym: opłaty, wynagrodzenia i jakiegokolwiek inne koszty związane z dostarczeniem materiałów do robót, chyba że postanowienia ogólnych lub szczegółowych warunków umowy stanowią inaczej.

Humus i nadkład czasowo zdjęte z terenu wykopów, ukopów i miejsc pozyskania piasku i żwiru będą formowane w hałdy i wykorzystywane przy zasypce i rekultywacji terenu po ukończeniu robót.

Wszystkie odpowiednie materiały pozyskane z wykopów na terenie budowy lub z innych miejsc wskazanych w dokumentach umowy będą wykorzystane do robót lub odwiezione na odkład odpowiednio do wymagań umowy lub wskazań Inspektora nadzoru.

Z wyjątkiem uzyskania na to pisemnej zgody Inspektora nadzoru Wykonawca nie będzie prowadzić żadnych wykopów w obrębie terenu budowy poza tymi, które zostały wyszczególnione w dokumentach umowy.

Eksploatacja źródeł materiałów będzie zgodna z wszelkimi regulacjami prawnymi obowiązującymi na danym obszarze.

### 2.3. Przechowywanie i składowanie materiałów

Wykonawca zapewni, aby tymczasowo składowane materiały, do czasu gdy będą one potrzebne do robót, były zabezpieczone przed zanieczyszczeniem, zachowały swoją jakość i właściwość do robót i były dostępne do kontroli przez Inspektora nadzoru.

Miejsca czasowego składowania materiałów będą zlokalizowane w obrębie terenu budowy w miejscach uzgodnionych z Inspektorem nadzoru lub poza terenem budowy w miejscach zorganizowanych przez Wykonawcę.

### 2.4. Zasady wykorzystania gruntów

Grunty uzyskane przy wykonywaniu wykopów powinny być przez Wykonawcę wykorzystane w maksymalnym stopniu do zasypek. Grunty przydatne do budowy nasypów mogą być wywiezione poza teren budowy tylko wówczas, gdy stanowią nadmiar objętości robót ziemnych i za zezwoleniem Inspektora nadzoru.

Jeżeli grunty przydatne, uzyskane przy wykonaniu wykopów, nie będąc nadmiarem objętości robót ziemnych, zostały za zgodą Inspektora nadzoru wywiezione przez Wykonawcę poza teren budowy z przeznaczeniem innym niż budowa nasypów lub wykonanie prac objętych kontraktem, Wykonawca jest zobowiązany do dostarczenia równoważnej objętości gruntów przydatnych ze źródeł własnych, zaakceptowanych przez Inspektora nadzoru.

Grunty i materiały nieprzydatne do budowy nasypów, powinny być wywiezione przez Wykonawcę na odkład. Zapewnienie terenów na odkład należy do obowiązków Zamawiającego, o ile nie określono tego inaczej w kontrakcie. Inspektor nadzoru może nakazać pozostawienie na terenie budowy gruntów, których czasowa nieprzydatność wynika jedynie z powodu zamarznięcia lub nadmiernej wilgotności.

## 3. SPRZĘT

### 3.1. Ogólne wymagania dotyczące sprzętu

Wykonawca jest zobowiązany do używania jedynie takiego sprzętu, który nie spowoduje niekorzystnego wpływu na jakość wykonywanych robót. Sprzęt używany do robót powinien być zgodny z ofertą Wykonawcy i powinien odpowiadać pod względem typów i ilości wskazaniom zawartym w SST, PZJ lub projekcie organizacji robót, zaakceptowanym przez Inspektora nadzoru, w przypadku braku ustaleń w takich dokumentach sprzęt powinien być uzgodniony i zaakceptowany przez Inspektora nadzoru.

Liczba i wydajność sprzętu będzie gwarantować przeprowadzenie robót, zgodnie z zasadami określonymi w dokumentacji projektowej, SST i wskazaniach Inspektora nadzoru w terminie przewidzianym umową.

Sprzęt będący własnością Wykonawcy lub wynajęty do wykonania robót ma być utrzymywany w dobrym stanie i gotowości do pracy. Będzie on zgodny z normami ochrony środowiska i przepisami dotyczącymi jego użytkowania.

Wykonawca dostarczy Inspektorowi nadzoru kopie dokumentów potwierdzających dopuszczenie sprzętu do użytkowania, tam gdzie jest to wymagane przepisami.

Jeżeli dokumentacja projektowa lub SST przewidują możliwość wariantowego użycia sprzętu przy wykonywanych robotach, Wykonawca powiadomi Inspektora nadzoru o swoim zamiarze wyboru i uzyska jego akceptację przed użyciem sprzętu. Wybrany sprzęt, po akceptacji Inspektora nie może być później zmieniany bez jego zgody.

Jakikolwiek sprzęt, maszyny, urządzenia i narzędzia nie gwarantujące zachowania warunków umowy, zostaną przez Inspektora nadzoru zdyskwalifikowane i nie dopuszczone do robót.

### 3.2. Sprzęt do robót ziemnych

Wykonawca przystępujący do wykonania robót ziemnych powinien wykazać się możliwością korzystania z następującego sprzętu do:

- odspajania i wydobywania gruntów (narzędzia mechaniczne, młoty pneumatyczne, zrywarki, koparki, ładowarki, wiertarki mechaniczne itp.),
- jednoczesnego wydobywania i przemieszczania gruntów (spycharki, zgarniarki, równiarki, urządzenia do hydromechanizacji itp.),
- transportu mas ziemnych (samochody wywrotki, samochody skrzyniowe, taśmociągi itp.),

- sprzętu zagęszczającego (walce, ubijaki, płyty wibracyjne itp.).

#### 4. TRANSPORT

##### 4.1. Ogólne wymagania dotyczące transportu

Wykonawca jest zobowiązany do stosowania jedynie takich środków transportu, które nie wpłyną niekorzystnie na jakość wykonywanych robót i właściwości przewożonych materiałów.

Liczba środków transportu będzie zapewniać prowadzenie robót zgodnie z zasadami określonymi w dokumentacji projektowej, SST i wskazaniach Inspektora nadzoru w terminie przewidzianym w umowie.

Przy ruchu na drogach publicznych pojazdy będą spełniać wymagania dotyczące przepisów ruchu drogowego w odniesieniu do dopuszczalnych obciążeń na osie i innych parametrów technicznych. Środki transportu nie odpowiadające warunkom dopuszczalnych obciążeń na osie mogą być dopuszczone przez Inspektora nadzoru pod warunkiem przywrócenia stanu pierwotnego użytkowanych odcinków dróg na koszt Wykonawcy.

Wykonawca będzie usuwać na bieżąco, na własny koszt, wszelkie zanieczyszczenia spowodowane jego pojazdami na drogach publicznych oraz dojazdach do terenu budowy.

##### 4.2. Transport gruntów

Wybór środków transportowych oraz metod transportu powinien być dostosowany do kategorii gruntu (materiału), jego objętości, technologii odpajania i załadunku oraz odległości transportu. Wydajność środków transportowych powinna być ponadto dostosowana do wydajności sprzętu stosowanego do urabiania i wbudowania gruntu (materiału).

Zwiększenie odległości transportu ponad wartości zatwierdzone nie może być podstawą roszczeń Wykonawcy, dotyczących dodatkowej zapłaty za transport, o ile zwiększone odległości nie zostały wcześniej zaakceptowane na piśmie przez Inspektora nadzoru.

#### 5. WYKONANIE ROBÓT

##### 5.1. Ogólne zasady wykonania robót

Wykonawca jest odpowiedzialny za prowadzenie robót zgodnie z umową oraz za jakość zastosowanych materiałów i wykonywanych robót, za ich zgodność z dokumentacją projektową, wymaganiami SST, PZJ, projektu organizacji robót oraz poleceniami Inspektora nadzoru.

Wykonawca ponosi odpowiedzialność za dokładne wytyczenie w planie i wyznaczenie wysokości wszystkich elementów robót zgodnie z wymiarami i rzędnymi określonymi w dokumentacji projektowej lub przekazanymi na piśmie przez Inspektora nadzoru. Następstwa jakiegokolwiek błędu spowodowanego przez Wykonawcę w wytyczeniu i wyznaczaniu robót zostaną, jeśli wymagać tego będzie Inspektor nadzoru, poprawione przez Wykonawcę na własny koszt.

Sprawdzenie wytyczenia robót lub wyznaczenia wysokości przez Inspektora nadzoru nie zwalnia Wykonawcy od odpowiedzialności za ich dokładność.

Decyzje Inspektora nadzoru dotyczące akceptacji lub odrzucenia materiałów i elementów robót będą oparte na wymaganiach sformułowanych w dokumentach umowy, dokumentacji projektowej i w SST, a także w normach i wytycznych. Przy podejmowaniu decyzji Inspektor nadzoru uwzględni wyniki badań materiałów i robót, rozrzuty normalnie występujące przy produkcji i przy badaniach materiałów, doświadczenia z przeszłości, wyniki badań naukowych oraz inne czynniki wpływające na rozważaną kwestię.

Polecenia Inspektora nadzoru będą wykonywane nie później niż w czasie przez niego wyznaczonym, po ich otrzymaniu przez Wykonawcę, pod groźbą zatrzymania robót. Skutki finansowe z tego tytułu ponosi Wykonawca.

##### 5.2. Dokładność wyznaczenia i wykonania wykopu

Kontury robót ziemnych pod fundamenty lub wykopy ulegające późniejszemu zasypaniu należy wyznaczyć przed przystąpieniem do wykonywania robót ziemnych.

Przy wykonywaniu wykopów pod fundamenty budynków zasadnicze linie budynków i krawędzi wykopów powinny być wytyczone na ławach ciesielskich, umocowanych trwale poza obszarem wykonywanych robót ziemnych. Wytyczenie zasadniczych linii na ławach powinno być sprawdzane przez nadzór techniczny Inwestora i potwierdzone zapisem w dzienniku budowy.

Tyczenie obrysu wykopu powinno być wykonane z dokładnością do  $\pm 5$  cm dla wyznaczenia charakterystycznych punktów załamania.

Odchylenie osi wykopu lub nasypu od osi projektowanej nie powinno być większe niż  $\pm 10$  cm. Różnice w stosunku do projektowanych rzędnych robót ziemnych nie może przekroczyć  $+1$  cm i  $-3$  cm.

Szerokość wykopu nie może różnić się od szerokości projektowanej o więcej niż  $\pm 10$  cm, a krawędzie wykopu nie powinny mieć wyraźnych załamania w planie.

Pochylenie skarp nie powinno różnić się od projektowanego o więcej niż 10% jego wartości wyrażonej tangensem kąta. Maksymalna głębokość nierówności na powierzchni skarp nie powinna przekraczać 10 cm przy pomiarze łatą 3-metrową.

### 5.3. Odwodnienia robót ziemnych

Niezależnie od budowy urządzeń, stanowiących elementy systemów odwadniających, ujętych w dokumentacji projektowej. Wykonawca powinien, o ile wymagają tego warunki terenowe, wykonać urządzenia, które zapewnią odprowadzenie wód gruntowych i opadowych poza obszar robót ziemnych, tak aby zabezpieczyć grunty przed przewilgoceniem i nawodnieniem. Wykonawca ma obowiązek takiego wykonywania wykopów i nasypów, aby powierzchniom, gruntu nadawać w całym okresie trwania robót spadki, zapewniające prawidłowe odwodnienie.

Jeżeli w skutek zaniedbania Wykonawcy, grunty ulegną nawodnieniu, które spowoduje ich długotrwałą nieprzydatność, Wykonawca ma obowiązek usunięcia tych gruntów i zastąpienia ich gruntami przydatnymi na własny koszt bez jakichkolwiek dodatkowych opłat ze strony Zamawiającego za te czynności, jak również za dowieziony grunt.

Odprowadzenie wód do istniejących zbiorników naturalnych i urządzeń odwadniających musi być poprzedzone uzgodnieniem z odpowiednimi instytucjami.

### 5.4. Odwodnienie wykopów

Technologia wykonania wykopu musi umożliwiać jego prawidłowe odwodnienie w całym okresie trwania robót ziemnych.

W czasie robót ziemnych należy zachować odpowiedni spadek podłużny rowków odwadniających, umożliwiających szybki odpływ wód z wykopu.

Źródła wody odsłonięte przy wykonywaniu wykopów, należy ująć w rowy i/lub dreny. Wody opadowe i gruntowe należy odprowadzić poza teren pasa robót ziemnych.

## 6. KONTROLA JAKOŚCI ROBÓT

### 6.1. Ogólne zasady kontroli jakości robót

#### 6.1.1. Program zapewnienia jakości

Do obowiązków Wykonawcy należy opracowanie i przedstawienie do aprobaty Inspektora nadzoru programu zapewnienia jakości, w którym przedstawi on zamierzony sposób wykonania robót, możliwości techniczne, kadrowe i organizacyjne gwarantujące wykonanie robót zgodnie z dokumentacją projektową, SST oraz poleceniami i ustaleniami przekazanymi przez Inspektora nadzoru.

Program zapewnienia jakości będzie zawierać:

- a) część ogólną opisującą:
  - organizację wykonania robót, w tym terminie i sposób prowadzenia robót,
  - organizację ruchu na budowie wraz z oznakowaniem robót,



- bhp,
  - wykaz zespołów roboczych, ich kwalifikacje i przygotowanie praktyczne,
  - wykaz osób odpowiedzialnych za jakość i terminowość wykonania poszczególnych elementów robót,
  - system (sposób i procedurę) proponowanej kontroli i sterowania jakością wykonywanych robót,
  - wyposażenie w sprzęt i urządzenia do pomiarów i kontroli (opis laboratorium własnego lub laboratorium, któremu Wykonawca zamierza zlecić prowadzenie badań),
  - sposób oraz formę gromadzenia wyników badań laboratoryjnych, zapis pomiarów, nastaw mechanizmów sterujących, a także wyciąganych wniosków i zastosowanych korekt w procesie technologicznym, proponowany sposób i formę przekazywania tych informacji Inspektorowi nadzoru,
- b) część szczegółową opisującą dla każdego asortymentu robót:
- wykaz maszyn i urządzeń stosowanych na budowie z ich parametrami technicznymi oraz wyposażeniem w mechanizmy do sterowania i urządzenia pomiarowo-kontrolne,
  - rodzaje i ilość środków transportu oraz urządzeń do magazynowania i załadunku materiałów, spoiw, lepiszczy, kruszyw itp.,
  - sposób zabezpieczenia i ochrony ładunków przed utratą ich właściwości w czasie transportu,
  - sposób i procedurę pomiarów i badań (rodzaj i częstotliwość, pobieranie próbek, legalizacja i sprawdzanie urządzeń itp.) prowadzonych podczas dostaw materiałów, wytwarzania mieszanek i wykonywania poszczególnych elementów robót,
  - sposób postępowania z materiałami i robotami nie odpowiadającymi wymaganiom.

#### 6.1.2. Zasady kontroli jakości robót

Celem kontroli robót będzie takie sterowanie ich przygotowaniem i wykonaniem, aby osiągnąć założoną jakość robót.

Wykonawca jest odpowiedzialny za pełną kontrolę robót i jakości materiałów. Wykonawca zapewni odpowiedni system kontroli, włączając personel, laboratorium, sprzęt, zaopatrzenie i wszystkie urządzenia niezbędne do pobierania próbek i badań materiałów oraz robót.

Przed zatwierdzeniem systemu kontroli Inspektor nadzoru może zażądać od Wykonawcy przeprowadzenia badań w celu zademonstrowania, że poziom ich wykonania jest zadawalający.

Wykonawca będzie przeprowadzać pomiary i badania materiałów oraz robót z częstotliwością zapewniającą stwierdzenie, że roboty wykonano zgodnie z wymaganiami zawartymi w dokumentacji projektowej i SST.

Minimalne wymagania co do zakresu badań i ich częstotliwości są określone w SST, normach i wytycznych. W przypadku, gdy nie zostały one tam określone, Inspektor nadzoru ustali jaki zakres kontroli jest konieczny, aby zapewnić wykonanie robót zgodnie z umową.

Wykonawca dostarczy Inspektorowi nadzoru świadectwa, że wszystkie stosowane urządzenia i sprzęt badawczy posiadają ważną legalizację, zostały prawidłowo wykalibrowane i odpowiadają wymaganiom norm określających procedury badań.

Inspektor nadzoru będzie mieć nieograniczony dostęp do pomieszczeń laboratoryjnych, w celu ich inspekcji.

Inspektor nadzoru będzie przekazywać Wykonawcy pisemne informacje o jakichkolwiek niedociągnięciach dotyczących urządzeń laboratoryjnych, sprzętu, zaopatrzenia laboratorium, pracy personelu lub metod badawczych. Jeżeli niedociągnięcia te będą tak poważne, że mogą wpłynąć ujemnie na wyniki badań, Inspektor nadzoru natychmiast wstrzyma użycie do robót badanych materiałów i dopuści je do użytku dopiero wtedy, gdy niedociągnięcia w pracy laboratorium Wykonawcy zostaną usunięte i stwierdzona zostanie odpowiednia jakość tych materiałów.

Wszystkie koszty związane z organizowaniem i prowadzeniem badań materiałów ponosi Wykonawca.

#### 6.1.3. Pobieranie próbek

Próbki będą pobierane losowo. Zaleca się stosowanie statystycznych metod pobierania próbek, opartych na zasadzie, że wszystkie jednostkowe elementy produkcji mogą być z jednakowym prawdopodobieństwem wytypowane do badań.

Inspektor nadzoru będzie mieć zapewnioną możliwość udziału w pobieraniu próbek. Na zlecenie Inspektora nadzoru Wykonawca będzie przeprowadzać dodatkowe badania tych materiałów, które budzą wątpliwości co do jakości, o ile kwestionowane materiały nie zostaną przez Wykonawcę usunięte lub ulepszone z własnej woli. Koszty tych dodatkowych badań pokrywa Wykonawca tylko w przypadku stwierdzenia usterek; w przeciwnym przypadku koszty te pokrywa Zamawiający.

Pojemniki do pobierania próbek będą dostarczone przez Wykonawcę i zatwierdzone przez Inspektora nadzoru. Próbki dostarczone przez Wykonawcę do badań będą odpowiednio opisane i oznakowane, w sposób zaakceptowany przez Inspektora nadzoru.

#### 6.1.4. Badania i pomiary

Wszystkie badania i pomiary będą przeprowadzone zgodnie z wymaganiami norm. W przypadku, gdy normy nie obejmują jakiegokolwiek badania wymaganego w SST, stosować można wytyczne krajowe, albo inne procedury, zaakceptowane przez Inspektora nadzoru.

Przed przystąpieniem do pomiarów lub badań, Wykonawca powiadomi Inspektora nadzoru o rodzaju, miejscu i terminie pomiaru lub badania. Po wykonaniu pomiaru lub badania, Wykonawca przedstawi na piśmie ich wyniki do akceptacji Inspektora nadzoru.

#### 6.1.5. Raporty z badań

Wykonawca będzie przekazywać Inspektorowi nadzoru kopie raportów z wynikami badań jak najszybciej, nie później jednak niż w terminie określonym w programie zapewnienia jakości.

Wyniki badań (kopie) będą przekazywane Inspektorowi nadzoru na formularzach według dostarczonego przez niego wzoru lub innych, przez niego zaakceptowanych.

#### 6.1.6. Badania prowadzone przez Inspektora

Dla celów kontroli jakości i zatwierdzenia, Inspektor nadzoru uprawniony jest do dokonywania kontroli, pobierania próbek i badania materiałów u źródła ich wytwarzania i zapewniona mu będzie wszelka potrzebna do tego pomoc ze strony Wykonawcy i producenta materiałów.

Inspektor nadzoru, po uprzedniej weryfikacji systemu kontroli robót prowadzonego przez Wykonawcę, będzie oceniać zgodność materiałów i robót z wymaganiami SST na podstawie wyników badań dostarczonych przez Wykonawcę.

Inspektor nadzoru może pobierać próbki materiałów i prowadzić badania niezależnie od Wykonawcy, na swój koszt. Jeżeli wyniki tych badań wykażą, że raporty Wykonawcy są niewiarygodne, to Inspektor nadzoru poleci Wykonawcy lub zleci niezależnemu laboratorium przeprowadzenie powtórnych lub dodatkowych badań, albo oprze się wyłącznie na własnych badaniach przy ocenie zgodności materiałów i robót z dokumentacją projektową i SST. W takim przypadku, całkowite koszty powtórnych lub dodatkowych badań i pobierania próbek poniesione zostaną przez Wykonawcę.

#### 6.1.7. Certyfikaty i deklaracje

Inspektor nadzoru może dopuścić do użycia tylko te materiały, które posiadają:

1. certyfikat na znak bezpieczeństwa wykazujący, że zapewniono zgodność z kryteriami technicznymi określonymi na podstawie Polskich Norm, aprobat technicznych oraz właściwych przepisów i dokumentów technicznych,
2. deklarację zgodności lub certyfikat zgodności z:
  - Polską Normą,
  - aprobatą techniczną, w przypadku wyrobów, dla których nie ustanowiono Polskiej Normy, jeżeli nie są objęte certyfikacją określoną w pkt. 1, i które spełniają wymogi SST.

W przypadku materiałów, dla których ww. dokumenty są wymagane przez SST, każda ich partia dostarczona do robót będzie posiadać te dokumenty, określające w sposób jednoznaczny jej cechy.

#### 6.1.8. Dokumenty budowy

[1] Dziennik budowy

Dziennik budowy jest wymaganym dokumentem prawnym obowiązującym Zamawiającego i Wykonawcę w okresie od przekazania Wykonawcy terenu budowy do końca okresu gwarancyjnego. Odpowiedzialność za prowadzenie

dziennika budowy zgodnie z obowiązującymi przepisami spoczywa na Wykonawcy.

Zapisy w dzienniku budowy będą dokonywane na bieżąco i będą dotyczyć przebiegu robót, stanu bezpieczeństwa ludzi i mienia oraz technicznej i gospodarczej strony budowy.

Każdy zapis w dzienniku budowy będzie opatrzony datą jego dokonania, podpisem osoby, która dokonała zapisu, z podaniem jej imienia i nazwiska oraz stanowiska służbowego. Zapisy będą czytelne, dokonane trwałą techniką, w porządku chronologicznym, bezpośrednio jeden pod drugim, bez przerw.

Załączone do dziennika budowy protokoły i inne dokumenty będą oznaczone kolejnym numerem załącznika i opatrzone datą i podpisem Wykonawcy i Inspektora nadzoru.

Do dziennika budowy należy wpisywać w szczególności:

- datę przekazania Wykonawcy terenu budowy,
- datę przekazania przez Zamawiającego dokumentacji projektowej,
- uzgodnienie przez Inspektora nadzoru programu zapewnienia jakości i harmonogramów robót,
- terminy rozpoczęcia i zakończenia poszczególnych elementów robót,
- przebieg robót, trudności i przeszkody w ich prowadzeniu, okresy i przyczyny przerw w robotach,
- uwagi i polecenia Inspektora nadzoru,
- daty zarządzenia wstrzymania robót, z podaniem powodu,
- zgłoszenia i daty odbiorów robót zanikających i ulegających zakryciu, częściowych i ostatecznych odbiorów robót,
- wyjaśnienia, uwagi i propozycje Wykonawcy,
- stan pogody i temperaturę powietrza w okresie wykonywania robót podlegających ograniczeniom lub wymaganiom w związku z warunkami klimatycznymi,
- zgodność rzeczywistych warunków geotechnicznych z ich opisem w dokumentacji projektowej,
- dane dotyczące czynności geodezyjnych (pomiarowych) dokonywanych przed i w trakcie wykonywania robót,
- dane dotyczące sposobu wykonywania zabezpieczenia robót,
- dane dotyczące jakości materiałów, pobierania próbek oraz wyniki przeprowadzonych badań z podaniem kto je przeprowadzał,

- wyniki prób poszczególnych elementów budowlanych z podaniem kto je przeprowadzał,
- inne istotne informacje o przebiegu robót.

Propozycje, uwagi i wyjaśnienia Wykonawcy, wpisane do dziennika budowy będą przedłożone Inspektorowi nadzoru do ustosunkowania się.

Decyzje Inspektora nadzoru wpisane do dziennika budowy Wykonawca podpisuje z zaznaczeniem ich przyjęcia lub zajęciem stanowiska.

Wpis projektanta do dziennika budowy obliuguje Inspektora nadzoru do ustosunkowania się. Projektant nie jest jednak stroną umowy i nie ma uprawnień do wydawania poleceń Wykonawcy robót.

#### [2] Rejestr obmiarów

Rejestr obmiarów stanowi dokument pozwalający na rozliczenie faktycznego postępu każdego z elementów robót. Obmiary wykonanych robót przeprowadza się w sposób ciągły w jednostkach przyjętych w kosztorysie i wpisuje do rejestru obmiarów.

#### [3] Dokumenty laboratoryjne

Dzienniki laboratoryjne, deklaracje zgodności lub certyfikaty zgodności materiałów, orzeczenia o jakości materiałów, recepty robocze i kontrolne wyniki badań Wykonawcy będą gromadzone w formie uzgodnionej w programie zapewnienia jakości. Dokumenty te stanowią załączniki do odbioru robót. Winny być udostępnione na każde życzenie Inspektora nadzoru.

#### [4] Pozostałe dokumenty budowy

Do dokumentów budowy zalicza się, oprócz wymienionych w punktach [1]-[3], następujące dokumenty:

- a) pozwolenie na realizację zadania budowlanego,
- b) protokoły przekazania terenu budowy,
- c) umowy cywilnoprawne z osobami trzecimi i inne umowy cywilnoprawne,
- d) protokoły odbioru robót,
- e) protokoły z narad i ustaleń,
- f) korespondencję na budowie.

#### [5] Przechowywanie dokumentów budowy

Dokumenty budowy będą przechowywane na terenie budowy w miejscu odpowiednio zabezpieczonym.

Zaginięcie któregośkolwiek z dokumentów budowy spowoduje jego natychmiastowe odtworzenie w formie przewidzianej prawem.

Wszelkie dokumenty budowy będą zawsze dostępne dla Inspektora nadzoru i przedstawiane do wglądu na życzenie Zamawiającego.

### 6.2. Badania i pomiary w czasie wykonywania robót ziemnych

#### 6.2.1. Sprawdzenie odwodnienia

Sprawdzenie odwodnienia wykopu ziemnego polega na kontroli zgodności z wymaganiami specyfikacji określonymi w pkt. 5 oraz z dokumentacją projektową.

Szczególne uwagę należy zwrócić na:

- właściwe ujęcie i odprowadzenie wód opadowych,
- właściwe ujęcie i odprowadzenie wód gruntowych.

#### 6.2.2. Sprawdzenie jakości wykonania robót

Czynności wchodzące w zakres sprawdzania jakości wykonania robót określono w pkt. 6.1.

### 6.3. Badania do odbioru wykopu fundamentowego

#### 6.3.1. Częstotliwość oraz zakres badań i pomiarów

Częstotliwość oraz zakres badań i pomiarów do odbioru wykopu ziemnego podaje tablica 3.

Tablica 3

Lp.	Badana cecha	Minimalna częstotliwość badań i pomiarów
1	Pomiar szerokości wykopu ziemnego	Pomiar taśmą, szablonem, łątą o długości 3 m i poziomą lub niwelatorem, w odstępach co 20 m
2	Pomiar szerokości dna wykopu	
3	Pomiar rzędnych powierzchni wykopu ziemnego	
4	Pomiar pochylenia skarp	
5	Pomiar równości powierzchni wykopu	
6	Pomiar równości skarp	
7	Pomiar spadku podłużnego powierzchni wykopu	Pomiar niwelatorem rzędnych w odstępach co 20 m oraz w punktach wątpliwych

6.3.2. Szerokość wykopu ziemnego

Szerokość wykopu ziemnego nie może różnić się od szerokości projektowanej o więcej niż  $\pm 10$  cm.

6.3.3. Rzędne wykopu ziemnego

Rzędne wykopu ziemnego nie mogą różnić się od rzędnych projektowanych o więcej niż  $-3$  cm lub  $+1$  cm.

6.3.4. Pochylenie skarp

Pochylenie skarp nie może różnić się od pochylenia projektowanego o więcej niż 10% wartości pochylenia wyrażonego tangensem kąta.

6.3.5. Równość dna wykopu

Nierówności powierzchni dna wykopu mierzone łątą 3-metrową nie mogą przekraczać 3 cm.

6.3.6. Równość skarp

Nierówności skarp, mierzone łątą 3-metrową nie mogą przekraczać  $\pm 10$  cm.

6.4. Zasady postępowania z wadliwie wykonanymi robotami

Wszystkie materiały nie spełniające wymagań podanych w odpowiednich punktach specyfikacji, zostaną odrzucone. Jeśli materiały, nie spełniające wymagań zostaną wbudowane lub zastosowane, to na polecenie Inspektora nadzoru Wykonawca wymieni je na właściwe, na własny koszt.

Wszystkie roboty, które wykazują większe odchylenia cech od określonych w punktach 5 i 6 specyfikacji powinny być ponownie wykonane przez Wykonawcę na jego koszt.

Na pisemne wystąpienie Wykonawcy, Inspektor nadzoru może uznać wadę za nie mającą zasadniczego wpływu na jakość robót i ustali zakres i wielkość potrąceń za obniżoną jakość.

7. OBMIAR ROBÓT

7.1. Ogólne zasady obmiaru robót

Obmiar robót będzie określać faktyczny zakres wykonywanych robót, zgodnie z dokumentacją projektową i SST, w jednostkach ustalonych w kosztorysie.

Obmiaru robót dokonuje Wykonawca po pisemnym powiadomieniu Inspektora nadzoru o zakresie obmierzanych robót i terminie obmiaru, co najmniej na 3 dni przed tym terminem.

Wyniki obmiaru będą wpisane do książki obmiarów.

Jakiegokolwiek błąd lub przeoczenie (opuszczenie) w ilości podanych w kosztorysie ofertowym lub gdzie indziej w SST nie zwalnia Wykonawcy od obowiązku ukończenia wszystkich robót. Błędne dane zostaną poprawione wg ustaleń Inspektora nadzoru na piśmie.

Obmiar gotowych robót będzie przeprowadzony z częstością wymaganą do celu miesięcznej płatności na rzecz

Wykonawcy lub w innym czasie określonym w umowie lub oczekiwanym przez Wykonawcę i Inspektora nadzoru.

#### 7.2. Zasady określania ilości robót

Długości pomiędzy wyszczególnionymi punktami skrajnymi będą obmierzone poziomo wzdłuż linii osiowej.

Jeśli SST właściwe dla danych robót nie wymagają inaczej, objętości będą wyliczone w m<sup>3</sup> jako długość pomnożona przez średni przekrój wg objętości wykopu w stanie rodzinnym.

W przypadkach technicznie uzasadnionych, gdy ilości robót ziemnych obliczenie wg obmiaru w wykopie nie jest możliwe, należy je obliczać wg obmiaru na środkach transportowych lub nasypie z uwzględnieniem współczynnika spulchnienia gruntu, podanym w tablicy nr 1 z tym, że dolne wartości stosować w nasypach przed ich zagęszczeniem, a górne przy obliczaniu objętości na jednostkach transportowych.

Ilości, które mają być obmierzone wagowo, będą ważone w tonach lub kilogramach, zgodnie z wymaganiami SST.

#### 7.3. Urządzenia i sprzęt pomiarowy

Wszystkie urządzenia i sprzęt pomiarowy, stosowany w czasie obmiaru robót będą zaakceptowane przez Inspektora nadzoru.

Urządzenia i sprzęt pomiarowy zostaną dostarczone przez Wykonawcę. Jeżeli urządzenia te lub sprzęt wymagają badań atestujących, to Wykonawca będzie posiadać ważne świadectwa legalizacji.

Wszystkie urządzenia pomiarowe będą przez Wykonawcę utrzymywane w dobrym stanie, w całym okresie trwania robót.

#### 7.4. Wagi i zasady wdrażania

Wykonawca dostarczy i zainstaluje urządzenia wagowe odpowiadające odnośnym wymaganiom SST. Będzie utrzymywać to wyposażenie, zapewniając w sposób ciągły zachowanie dokładności wg norm zatwierdzonych przez Inspektora nadzoru.

#### 7.5. Czas przeprowadzenia obmiaru

Obmiary będą przeprowadzone przed częściowym lub ostatecznym odbiorem odcinków robót, a także w przypadku występowania dłuższej przerwy w robotach.

Obmiar robót zanikających przeprowadza się w czasie ich wykonywania.

Obmiar robót podlegających zakryciu przeprowadza się przed ich zakryciem.

Roboty pomiarowe do obmiaru oraz nieodzowne obliczenia będą wykonane w sposób zrozumiały i jednoznaczny.

Wymiary skomplikowanych powierzchni lub objętości będą uzupełnione odpowiednimi szkicami umieszczonymi w karcie książki obmiarów. W razie braku miejsca, szkice mogą być dołączone w formie oddzielnego załącznika do książki obmiarów, którego wzór zostanie uzgodniony z Inspektorem nadzoru.

## 8. ODBIÓR ROBÓT

### 8.1. Rodzaje odbiorów robót

W zależności od ustaleń odpowiednich SST, roboty podlegają następującym etapom odbioru:

- a) odbiorowi robót zanikających i ulegających zakryciu,
- b) odbiorowi częściowemu,
- c) odbiorowi ostatecznemu,
- d) odbiorowi pogwarancyjnemu.

### 8.2. Odbiór robót zanikających i ulegających zakryciu

Odbiór robót zanikających i ulegających zakryciu polega na finalnej ocenie ilości i jakości wykonywanych robót, które w dalszym procesie realizacji ulegną zakryciu.

Odbiór robót zanikających i ulegających zakryciu będzie dokonany w czasie umożliwiającym wykonanie ewentualnych korekt i poprawek bez hamowania ogólnego postępu robót.

Odbioru robót dokonuje Inspektor nadzoru lub komisja powołana przez Zamawiającego.

Gotowość danej części robót do odbioru zgłasza Wykonawca wpisem do dziennika budowy i jednoczesnym powiadomieniem Inspektora nadzoru. Odbiór będzie przeprowadzony niezwłocznie, nie później jednak niż w ciągu 3 dni od daty zgłoszenia wpisem do dziennika budowy i powiadomienia o tym fakcie Inspektora nadzoru.

Jakość i ilość robót ulegających zakryciu ocenia Inspektor nadzoru na podstawie dokumentów zawierających komplet wyników badań laboratoryjnych i w oparciu o przeprowadzone pomiary, w konfrontacji z dokumentacją projektową, SST i uprzednimi ustaleniami.

### 8.3. Odbiór częściowy

Odbiór częściowy polega na ocenie ilości i jakości wykonanych części robót. Odbioru częściowego robót dokonuje się wg zasad, jak przy odbiorze ostatecznym robót. Odbioru robót dokonuje Inspektor nadzoru.

### 8.4. Odbiór ostateczny robót

#### 8.4.1. Zasady odbioru ostatecznego robót

Odbiór ostateczny polega na finalnej ocenie rzeczywistego wykonania robót w odniesieniu do ich ilości, jakości i wartości.

Całkowite zakończenie robót oraz gotowość do odbioru ostatecznego będzie stwierdzona przez Wykonawcę wpisem do dziennika budowy z bezzwłocznym powiadomieniem na piśmie o tym fakcie Inspektora nadzoru.

Odbiór ostateczny robót nastąpi w terminie ustalonym w dokumentach umowy, licząc od dnia potwierdzenia przez Inspektora nadzoru zakończenia robót i przyjęcia dokumentów, o których mowa w punkcie 8.4.2.

Odbioru ostatecznego robót dokona komisja wyznaczona przez Zamawiającego w obecności Inspektora nadzoru i Wykonawcy. Komisja odbierająca roboty dokona ich oceny jakościowej na podstawie przedłożonych dokumentów, wyników badań i pomiarów, ocenie wizualnej oraz zgodności wykonania robót z dokumentacją projektową i SST.

W toku odbioru ostatecznego robót, komisja zapozna się z realizacją ustaleń przyjętych w trakcie odbiorów robót zanikających i ulegających zakryciu, zwłaszcza w zakresie wykonania robót uzupełniających i robót poprawkowych.

W przypadku stwierdzenia przez komisję, że jakość wykonywanych robót w poszczególnych asortymentach nieznacznie odbiega od wymaganej dokumentacją projektową i SST z uwzględnieniem tolerancji i nie ma większego wpływu na cechy eksploatacyjne obiektu i bezpieczeństwo ruchu, komisja dokona potrąceń, oceniając pomniejszoną wartość wykonywanych robót w stosunku do wymagań przyjętych w dokumentach umowy.

#### 8.4.2. Dokumenty do odbioru ostatecznego

Podstawowym dokumentem do dokonania odbioru ostatecznego robót jest protokół odbioru ostatecznego robót, sporządzony wg wzoru ustalonego przez Zamawiającego.

Do odbioru ostatecznego Wykonawca jest zobowiązany przygotować następujące dokumenty:

1. dokumentację projektową z naniesionymi zmianami oraz dodatkową, jeśli została sporządzona w trakcie realizacji umowy,
2. szczegółowe specyfikacje techniczne (podstawowe z dokumentów umowy i ew. uzupełniające lub zamiennie),
3. recepty i ustalenia technologiczne,
4. dzienniki budowy i książki obmiarów (oryginały),
5. wyniki pomiarów kontrolnych oraz badań i oznaczeń laboratoryjnych, zgodne z SST i ew. PZJ,
6. deklaracje zgodności lub certyfikaty zgodności wbudowanych materiałów, zgodnie z SST i ew. PZJ,
7. opinię technologiczną sporządzoną na podstawie wszystkich wyników badań i pomiarów załączonych dokumentów odbioru, wykonanych zgodnie z SST i PZJ,
8. rysunki (dokumentacje) na wykonanie robót towarzyszących (np. na przełożenie linii telefonicznej, energetycznej, gazowej, oświetlenia itp.) oraz protokoły odbioru i przekazania tych robót właścicielom urządzeń,
9. geodezyjną inwentaryzację powykonawczą robót i sieci uzbrojenia terenu,
10. kopię mapy zasadniczej powstałej w wyniku geodezyjnej inwentaryzacji powykonawczej.

W przypadku, gdy wg komisji, roboty pod względem przygotowania dokumentacyjnego nie będą gotowe do odbioru ostatecznego, komisja w porozumieniu z Wykonawcą wyznaczy ponowny termin odbioru ostatecznego robót.

Wszystkie zarządzone przez komisję roboty poprawkowe lub uzupełniające będą zestawione wg wzoru ustalonego przez Zamawiającego.

Termin wykonania robót poprawkowych i robót uzupełniających wyznaczy komisja i stwierdzi ich wykonanie.

#### 8.5. Odbiór pogwarancyjny

Odbiór pogwarancyjny polega na ocenie wykonanych robót związanych z usunięciem wad zaistniałych w okresie gwarancyjnym.

Odbiór pogwarancyjny będzie dokonany na podstawie oceny wizualnej obiektu z uwzględnieniem zasad opisanych w punkcie 8.4. „Odbiór ostateczny robót”.

### 9. PODSTAWA PŁATNOŚCI

#### 9.1. Ustalenia ogólne

Podstawą płatności jest cena jednostkowa skalkulowana przez Wykonawcę za jednostkę obmiarową ustaloną dla danej pozycji kosztorysu.

Dla pozycji kosztorysowych wycenionych ryczałtowo podstawą płatności jest wartość (kwota) podana przez Wykonawcę w danej pozycji kosztorysu.

Cena jednostkowa lub kwota ryczałtowa pozycji kosztorysowej będzie uwzględniać wszystkie czynności, wymagania i badania składające się na jej wykonanie, określone dla tej roboty w SST i w dokumentacji projektowej.

Ceny jednostkowe lub kwoty ryczałtowe robót będą obejmować:

- robociznę bezpośrednią wraz z towarzyszącymi kosztami,
- wartość zużytych materiałów wraz z kosztami zakupu, magazynowania, ewentualnych ubytków i transportu na teren budowy,
- wartość pracy sprzętu wraz z towarzyszącymi kosztami,
- koszty pośrednie, zysk kalkulacyjny i ryzyko.

Ceny jednostkowe mogą być waloryzowane zgodnie z ustaleniami umownymi.

Do cen jednostkowych nie należy wliczać podatku VAT.

#### 9.2. Organizacja ruchu

Koszty związane z organizacją ruchu obejmują:

Specyfikacja została sporządzona w systemie **SEKOSpec** na podstawie standardowej specyfikacji technicznej opracowanej przez OWEOB Promocja Sp. z o.o.



- a) opracowanie oraz uzgodnienie z Inspektorem nadzoru i odpowiednimi instytucjami, projektu organizacji ruchu na czas trwania budowy, wraz z dostarczeniem kopii projektu Inspektora nadzoru i wprowadzeniem dalszych zmian i uzgodnień wynikających z postępu robót,
- b) ustawienie tymczasowego oznakowania i oświetlenia, zgodnie z wymaganiami bezpieczeństwa ruchu,
- c) opłaty/dzierżawy terenu,
- d) przygotowanie terenu,
- e) konstrukcję tymczasowej nawierzchni, ramp, chodników, krawężników, barier, oznakowań i drenażu,
- f) tymczasową przebudowę urządzeń obcych.

Koszt utrzymania organizacji ruchu:

- a) oczyszczanie, przestawienie, przykrycie i usunięcie tymczasowych oznakowań pionowych, poziomych, barier i świateł.

Koszt uruchomienia i likwidacji dotyczących organizacji ruchu obejmuje:

- a) usunięcie wbudowanych materiałów i oznakowania,
- b) doprowadzenie terenu do stanu pierwotnego,
- c) koszty związane z organizacją ruchu publicznego.

## 10. PRZEPISY ZWIĄZANE

### 10.1. Normy

1. PN-B-02480 Grunty budowlane. Określenia. Symbole. Podział i opis gruntów.
2. PN-B-04452 Grunty budowlane. Badania polowe.
3. PN-B-04481 Grunty budowlane. Badania próbek gruntów.
4. PN-B-04493 Grunty budowlane. Oznaczanie kapilarności biernej.
5. BN-77/8931-12 Oznaczanie wskaźnika zagęszczenia gruntu.
6. PN-B-06050 Roboty ziemne budowlane. Wymagania w zakresie wykonywania i badania przy odbiorze.

### 10.2. Inne dokumenty

- [1] Ustawa z dnia 7 lipca 1994 r. – Prawo budowlane (Dz. U. z 2002 r. Nr 106 poz. 1126) z późniejszymi zmianami (ostatnia zmiana z 2003 r. Dz. U. Nr 80 poz. 718).
- [2] Rozporządzenie Ministra Infrastruktury z dnia 26.06.2002 r. w sprawie dziennika budowy, montażu i rozbiórki tablicy informacyjnej oraz ogłoszenia zawierającego dane dotyczące bezpieczeństwa pracy i ochrony zdrowia (Dz. U. z 2002 r. Nr 108 poz. 953).
- [3] Rozporządzenie Ministra Infrastruktury z dnia 6 lutego 2003 r. w sprawie bezpieczeństwa i higieny pracy podczas wykonywania robót budowlanych (Dz. U. z 2003 r. Nr 48 poz. 401).

Tablica 1. Podział gruntów na kategorie

Kategoria	Rodzaj i charakterystyka gruntu lub materiału	Gęstość objętościowa w stanie naturalnym kN/m <sup>3</sup>	Przeciętne spulchnienie po odspojeniu w % od pierwotnej objętości <sup>1)</sup>
1	Piasek suchy bez spoiwa	15,7	od 5 do 15
	Gleba uprawna zaorana lub ogrodowa	11,8	od 5 do 15
	Torf bez korzeni	9,8	od 20 do 30
2	Popioły lotne niezleżale	11,8	od 5 do 15
	Piasek wilgotny	16,7	od 15 do 25
	Piasek gliniasty, pył i lessy wilgotne, twar doplastyczne i plastyczne	17,7	od 15 do 25
	Gleba uprawna z darnią lub korzeniami grubości do 30 mm	12,7	od 15 do 25
	Torf z korzeniami grubości do 30 mm	10,8	od 20 do 30
	Nasyp z piasku oraz piasku gliniastego z gruzem, tłuczniem lub odpadkami drewna	16,7	od 15 do 25
	Żwir bez spoiwa lub mało spoiwy	16,7	od 15 do 25
3	Piasek gliniasty, pył i lessy małowilgotne, półzwarte	18,6	od 20 do 30
	Gleba uprawna z korzeniami grubości ponad 30 mm	13,7	od 20 do 30
	Torf z korzeniami grubości ponad 30 mm	13,7	od 20 do 30
	Nasyp zleżały z piasku gliniastego, pyłu i lessu z gruzem, tłuczniem lub odpadkami drewna	18,6	od 20 do 30
	Rumosz skalny zwietrzelinowy z otoczkami o wymiarach do 40 mm	17,7	od 20 do 30
	Glina, glina ciężka i ily wilgotne, twar doplastyczne i plastyczne, bez głazów	19,6	od 20 do 30
	Mady i namuły gliniaste rzeczne	17,7	od 20 do 30
		19,6	
	Popioły lotne zleżale	19,6	
	4	Less suchy zwarty	18,6
Nasyp zleżały z gliny lub iltu z gruzem, tłuczniem i odpadkami drewna lub głazami o masie do 25 kg, stanowiącymi do 10% objętości gruntu		19,6	od 25 do 35
		20,6	od 25 do 35
		20,6	od 25 do 35
Glina, glina ciężka i ily małowilgotne, półzwarte i zwarte		16,7	od 25 do 35
Glina zwałowa z głazami do 50 kg stanowiącymi do 10% objętości gruntu		19,6	od 25 do 35
Gruz ceglany i rumowisko budowlane z blokami do 50 kg		19,6	od 25 do 35
Łółupek miękki			
Grube otoczaki lub rumosz o wymiarach do 90 mm lub z głazami o masie do 10 kg			
5	Zużel hutniczy niezwiętrzały	14,7	od 30 do 45
		19,6	
	Glina zwałowa z głazami do 50 kg stanowiącymi 10 +30% objętości gruntu	20,6	od 30 do 45
	Rumosz skalny zwietrzelinowy o wymiarach ponad 90 mm	17,7	od 30 do 45
	Gruz ceglany i rumowisko budowlane silnie scementowane lub w blokach ponad 50 kg	17,7	od 30 do 45
	Margle miękkie lub średniotwarde słabo spękanne	16,7	od 30 do 45
		22,6	
		41,8	od 30 do 45
	Węgiel kamienny i brunatny	14,7	od 30 do 45
	Iły przewarstwione łupkiem	19,6	od 30 do 45
		19,6	od 30 do 45
	Łółupek twardy, lecz rozsypliwy	20,6	od 30 do 45
	Zlepierce słabo scementowane	21,6	od 30 do 45
	Gips	15,7	od 30 do 45
Tuf wulkaniczny, częściowo sypki			

6	Łółupek twardy	26,5	od 30 do 45
	Łółupek mikowy i piaszczysty niespękany	22,6	od 45 do 50
	Margiel twardy	23,5	od 30 do 45
	Wapień marglisty	22,6	od 45 do 50
	Piaskowiec o spoiwie ilastym	21,6	od 30 do 50
	Złepieńce otoczków głównie skał osadowych	21,6	od 30 do 45
	Anhydryt	24,5	od 45 do 50
	Tuf wulkaniczny zbity	18,6	od 45 do 50
7	Łółupek piaszczysto-wapnisty	23,5	od 45 do 50
	Piaskowiec ilasto-wapnisty twardy	23,5	od 45 do 50
	Złepieńce z otoczków głównie skał osadowych o spoiwie krzemionkowym	23,5	od 45 do 50
	Wapień niezwięzłały	23,5	od 45 do 50
	Magnezyt	28,4	od 45 do 50
	Granit i gnejs silnie zwięzłałe	23,5	od 45 do 50
8	Łółupek plastyczny twardy niespękany	24,5	od 45 do 50
	Piaskowiec twardy o spoiwie wapiennym	24,5	od 45 do 50
	Wapień twardy niezwięzłały	24,5	od 45 do 50
	Marmur i wapień krystaliczny	25,5	od 45 do 50
	Dolomit niezbyt twardy	24,5	od 45 do 50
9	Piaskowiec kwarcytowy lub o spoiwie ilasto-krzemionkowym	25,5	od 45 do 50
	Złepieńce z otoczków skał głównie krystalicznych o spoiwie wapiennym lub krzemionkowym	25,5	od 45 do 50
	Dolomit bardzo twardy	25,5	od 45 do 50
	Granit gruboziarnisty niezwięzłały	25,5	od 45 do 50
	Sjenit gruboziarnisty	24,5	od 45 do 50
	Serpentyn	24,5	od 45 do 50
	Wapień bardzo twardy	25,5	od 45 do 50
	Gnejs		
10	Granit średnio- i drobnoziarnisty	25,5	od 45 do 50
		26,5	
	Sjenit średniarnisty	25,5	od 45 do 50
	Gnejs twardy	26,5	od 45 do 50
	Porfir	24,5	od 45 do 50
	Trachit, liparyt i skały pokruszone	26,5	od 45 do 50
	Granitognejs	25,5	od 45 do 50
	Wapień krzemienisty i rogowy bardzo twardy	27,4	od 45 do 50
	Andezyt, bazalt, rogowiec w ławicach	26,5	od 45 do 50
	Gabro	26,5	od 45 do 50
	Gabrodiabaz i kwarcyt	27,4	od 45 do 50
	Bazalt	25,5	od 45 do 50
		27,4	

<sup>1)</sup> Mniejsze wartości stosować przy obliczaniu ilości materiałów na warstwy nasypów przed ich zagęszczeniem, większe wartości przy obliczaniu objętości i ilości środków przewozowych.

Załącznik 2

Tablica 2. Podział gruntów pod względem wysadzinowości wg PN-S-02205

Lp.	Wyszczególnienie właściwości	Jednostki	Grupy gruntów		
			niewysadzinowe	wątpliwe	wysadzinowe
1	Rodzaj gruntu		– rumosz niegliniasty – żwir – pospółka – piasek gruby – piasek średni – piasek drobny – żużel nierozpadowy	– piasek pulasty – zwięzła na gliniasta – żwir gliniasty – pospółka gliniasta	<b>mało wysadzinowe</b> – glina piaszczysta zwięzła, glina zwięzła, glina pylasta zwięzła – il, il piaszczysty, il pylasty <b>bardzo wysadzinowe</b> – piasek gliniasty – pył, pył piaszczysty – glina piaszczysta, glina pylasta – il warstwowy
2	Zawartość cząstek ≤ 0,075 mm ≤ 0,02 mm	%	< 15 < 3	od 15 do 30 od 3 do 10	> 30 > 10

Specyfikacja została sporządzona w systemie **SEKOSpec** na podstawie standardowej specyfikacji technicznej opracowanej przez OWEOB Promocja Sp. z o.o.

3	Kapilarność bierna $H_w$	m	< 1,0	$\geq 1,0$	> 1,0
4	Wskaźnik piaskowy WP		> 35	od 25 do 35	< 25

SPECYFIKACJE TECHNICZNE  
WYKONANIA I OBIORU ROBÓT BUDOWLANYCH  
(STANDARDOWE)

Nr 3

**Kod 45262300 – BETONOWANIE**

Oznaczenie kodu według Wspólnego Słownika Zamówień (CPV)

**Kod 45262310**

**ZBROJENIE**

**(Przygotowanie i montaż zbrojenia)**

## SPIS TREŚCI

1. WSTĘP .....	3
1.1. Przedmiot ST .....	3
1.2. Zakres stosowania ST .....	3
1.3. Zakres robót objętych ST .....	3
1.4. Określenia podstawowe .....	3
1.5. Ogólne wymagania dotyczące robót .....	3
2. MATERIAŁY .....	3
3. SPRZĘT .....	5
4. TRANSPORT .....	5
5. WYKONANIE ROBÓT .....	5
6. KONTROLA JAKOŚCI ROBÓT .....	7
7. OBMIAR ROBÓT .....	8
8. ODBIÓR ROBÓT .....	8
9. PODSTAWA PŁATNOŚCI .....	9
10. PRZEPISY ZWIĄZANE .....	9

Najważniejsze oznaczenia i skróty:

ST – Specyfikacja Techniczna

SST – Szczegółowa Specyfikacja Techniczna

ITB – Instytut Techniki Budowlanej

PZJ – Program Zabezpieczenia Jakości

## 1. WSTĘP

### 1.1. Przedmiot ST

Przedmiotem niniejszej standardowej specyfikacji technicznej (ST) są wymagania dotyczące wykonania i odbioru zbrojenia betonu w konstrukcjach żelbetowych wykonywanych na mokro w budynkach oraz obiektach budownictwa inżynierskiego.

### 1.2. Zakres stosowania ST

Specyfikacja techniczna (ST) stanowi podstawę opracowania szczegółowej specyfikacji technicznej (SST) stosowanej jako dokument przetargowy i kontraktowy przy zleceniu i realizacji robót wymienionych w pkt. 1.1.

Znaczy to, iż projektant sporządzający dokumentację projektową i odpowiednie szczegółowe specyfikacje techniczne wykonania i odbioru robót budowlanych może wprowadzać do niniejszej standardowej specyfikacji zmiany, uzupełnienia lub uściślenia, odpowiednie dla przewidzianych projektem robót, uwzględniające wymagania Zamawiającego oraz konkretne warunki realizacji robót, które są niezbędne do określania ich standardu i jakości.

Odstępstwa od wymagań podanych w niniejszej specyfikacji mogą mieć miejsce tylko w przypadkach małych prostych robót i konstrukcji drugorzędnych o niewielkim znaczeniu, dla których istnieje pewność, że podstawowe wymagania będą spełnione przy zastosowaniu metod wykonania na podstawie doświadczenia i przy przestrzeganiu zasad sztuki budowlanej.

### 1.3. Zakres robót objętych ST

Ustalenia zawarte w niniejszej Specyfikacji mają zastosowanie przy wykonywaniu zbrojenia konstrukcji budynków oraz obiektów budownictwa inżynierskiego.

Roboty, których dotyczy Specyfikacja, obejmują wszystkie czynności mające na celu wykonanie robót związanych z:

- przygotowaniem zbrojenia,
- montażem zbrojenia,
- kontrolą jakości robót i materiałów.

Zakres robót obejmuje elementy konstrukcyjne fundamentów, podpór, murów, konstrukcje szkieletowe, płyty, belki, podciąg, gzymsy oraz konstrukcje związane z wyposażeniem i obsługą obiektów.

### 1.4. Określenia podstawowe

Określenia podane w niniejszej Specyfikacji są zgodne z odpowiednimi normami oraz określeniami podanymi w ST Kod CPV 45000000-7 „Wymagania ogólne”.

**Pręty stalowe wiotkie** – pręty stalowe o przekroju kołowym żebrowane o średnicy do 40 mm.

**Zbrojenie niesprężające** – zbrojenie konstrukcji betonowej niewprowadzające do niej naprężeń w sposób czynny.

### 1.5. Ogólne wymagania dotyczące robót

Wykonawca robót jest odpowiedzialny za jakość ich wykonania oraz za zgodność z dokumentacją projektową, ST i poleceniami Inspektora nadzoru. Ogólne wymagania dotyczące robót podano w ST Kod CPV 45000000-7.

## 2. MATERIAŁY

Ogólne wymagania dotyczące materiałów, ich pozyskiwania i składowania podano w ST Kod CPV 45000000-7 „Wymagania ogólne” pkt 2.

## 2.1. Stal zbrojeniowa

### 2.1.1. Asortyment stali zbrojeniowej

Do zbrojenia konstrukcji żelbetowych prętami wiotkimi w obiektach budowlanych objętych zakresem kontraktu stosuje się stal klas i gatunków wg dokumentacji projektowej, wg normy PN-H-84023/6: AIIIN, gatunku RB500W/BSt 500S-O.T.B. oraz stal klasy A1, gatunku St3SX-b.

### 2.1.2. Właściwości mechaniczne i technologiczne stali zbrojeniowej

Pręty okrągłe żebrowane ze stali gatunku RB500W/BSt500S-Q.T.B. (Aprobata Techniczna IBDiM Nr AT/2001-04-1115) o następujących parametrach:

- średnica pręta w mm	8÷10
- granica plastyczności $R_e$ (min) w MPa	500
- wytrzymałość na rozciąganie $R_m$ (min) w MPa	550
- wytrzymałość charakterystyczna w MPa	490
- wytrzymałość obliczeniowa w MPa	375
- wydłużenie (min) w %	10
- zginanie do kąta 60°	brak pęknięć i rys w złązcu.

Pręty okrągłe żebrowane ze stali gatunku 18G2-b wg normy PN-H-84023/06 o następujących parametrach:

- średnica pręta w mm	6+32
- granica plastyczności $R_e$ (min) w MPa	355
- wytrzymałość na rozciąganie $R_m$ (min) w MPa	490
- wytrzymałość charakterystyczna w MPa	355
- wytrzymałość obliczeniowa w MPa	295
- wydłużenie (min) w %	20
- zginanie do kąta 60°	brak pęknięć i rys w złązcu.

Pręty okrągłe żebrowane ze stali gatunku St3SX-b wg normy PN-H-84023/01 o następujących parametrach:

- średnica pręta w mm	5,5+40
- granica plastyczności $R_e$ (min) w MPa	240
- wytrzymałość na rozciąganie $R_m$ (min) w MPa	370
- wytrzymałość charakterystyczna w MPa	240
- wytrzymałość obliczeniowa w MPa	200
- wydłużenie (min) w %	24
- zginanie do kąta 180°	brak pęknięć i rys w złązcu.

Pręty okrągłe gładkie ze stali gatunku St0S-b wg normy PN-H-84023 o następujących parametrach:

- średnica pręta w mm	5,5+40
- granica plastyczności $R_e$ (min) w MPa	220
- wytrzymałość na rozciąganie $R_m$ (min) w MPa	310
- wydłużenie (min) w %	22
- zginanie do kąta 180°	brak pęknięć i rys w złązcu.

Powierzchnia walcówki i prętów powinna być bez pęknięć, pęcherzy i naderwań.

Na powierzchni czołowej prętów niedopuszczone są jamy usadowe, rozwarstwienia, pęknięcia widoczne gołym okiem.

### 2.1.3. Wymagania przy odbiorze

Pręty stalowe do zbrojenia betonu powinny odpowiadać wymaganiom normy PN-H-93215.

Przeznaczona do odbioru na budowie partia prętów musi być zaopatrzona w atest, w którym mają być podane:

Specyfikacja została sporządzona w systemie **SEKOSpec** na podstawie standardowej specyfikacji technicznej opracowanej przez OWEOB Promocja Sp. z o.o.



- nazwa wytwórcy,
- oznaczenie wyrobu wg normy PN-H-93215,
- numer wytopu lub numer partii,
- wszystkie wyniki przeprowadzonych badań oraz skład chemiczny według analizy wytopowej,
- masa partii,
- rodzaj obróbki cieplnej.

Na przywieszkach metalowych przymocowanych do każdej wiązki prętów lub kręgu prętów (po dwie do każdej wiązki) muszą znajdować się następujące informacje:

- znak wytwórcy,
- średnica nominalna,
- znak stali,
- numer wytopu lub numer partii,
- znak obróbki cieplnej.

## 2.2. **Drut montażowy**

Do montażu prętów zbrojenia należy używać wyżarzonego drutu stalowego, tzw. wiązałkowego.

## 2.3. **Podkładki dystansowe**

Dopuszcza się stosowanie stabilizatorów i podkładek dystansowych wyłącznie z betonu. Podkładki dystansowe muszą być przymocowane do prętów.

## 3. **SPRZĘT**

Ogólne wymagania dotyczące sprzętu podano w ST Kod CPV 45000000-7 „Wymagania ogólne” pkt 3.

Sprzęt używany przy przygotowaniu i montażu zbrojenia wiotkiego w konstrukcjach budowlanych powinien spełniać wymagania obowiązujące w budownictwie ogólnym. W szczególności wszystkie rodzaje sprzętu, jak: giętarki, prościarki, zgrzewarki, spawarki powinny być sprawne oraz posiadać fabryczną gwarancję i instrukcję obsługi. Sprzęt powinien spełniać wymagania BHP, jak przykładowo osłony zębatych i pasowych urządzeń mechanicznych. Miejsca lub elementy szczególnie niebezpieczne dla obsługi powinny być specjalnie oznaczone. Sprzęt ten powinien podlegać kontroli osoby odpowiedzialnej za BHP na budowie. Osoby obsługujące sprzęt powinny być odpowiednio przeszkolone.

## 4. **TRANSPORT**

Ogólne wymagania dotyczące sprzętu podano w ST Kod CPV 45000000-7 „Wymagania ogólne” pkt 4.

Pręty do zbrojenia powinny być przewożone odpowiednimi środkami transportu, w sposób zapewniający uniknięcie trwałych odkształceń oraz zgodnie z przepisami BHP i ruchu drogowego.

## 5. **WYKONANIE ROBÓT**

Ogólne zasady wykonania robót podano w ST Kod CPV 45000000-7 „Wymagania ogólne” pkt 5.

### 5.1. **Organizacja robót**

Wykonawca przedstawi Inspektorowi nadzoru do akceptacji projekt organizacji i harmonogram robót uwzględniający wszystkie warunki, w jakich będą wykonywane roboty zbrojarskie.

### 5.2. **Przygotowanie zbrojenia**

5.2.1. **Przygotowanie, montaż i odbiór zbrojenia** powinien odpowiadać wymaganiom normy PN 91/5-10042, a

klasy i gatunki stali winny być zgodne z dokumentacją projektową.

#### 5.2.2. **Czyszczenie prętów**

Pręty przed ich użyciem do zbrojenia konstrukcji należy oczyścić z zardzy, luźnych płatków rdzy, kurzu i błota. Pręty zbrojenia zatłuszczone lub zabrudzone farbą olejną można opalać lampami benzynowymi lub czyścić preparatami rozpuszczającymi tłuszcz.

Stal narażoną na choćby chwilowe działanie słonej wody należy zmyć wodą słodką.

Stal pokrytą łuszczącą się rdzą i zabłoconą oczyszcza się szczotkami drucianymi ręcznie lub mechanicznie bądź też przez piaskowanie. Po oczyszczeniu należy sprawdzić wymiary przekroju poprzecznego prętów.

Stal tylko zabrudzoną można zmyć strumieniem wody.

Pręty oblodzone odmraża się strumieniem ciepłej wody.

Możliwe są również inne sposoby czyszczenia stali zbrojeniowej akceptowane przez Inspektora nadzoru.

#### 5.2.3. **Prostowanie prętów**

Dopuszcza się prostowanie prętów za pomocą kluczy, młotków, ścianek. Dopuszczalna wielkość miejscowego odchylenia od linii prostej wynosi 4 mm.

#### 5.2.4. **Cięcie prętów zbrojeniowych**

Cięcie prętów należy wykonywać przy maksymalnym wykorzystaniu materiału. Wskazane jest sporządzenie w tym celu planu cięcia. Cięcia przeprowadza się przy użyciu mechanicznych noży. Dopuszcza się również cięcie palnikiem acetylenowym.

#### 5.2.5. **Odgięcia prętów, haki**

Minimalne średnice trzpieni używanych przy wykonywaniu haków zbrojenia podaje tabela Nr 23 normy PN-S-10042. Minimalna odległość od krzywizny pręta do miejsca, gdzie można na nim położyć spoinę, wynosi 10d dla stali A-III i A-II lub 5d dla stali A-I. Na zimno na budowie można wykonywać odgięcia prętów o średnicy  $d \leq 12$  mm. Pręty o średnicy  $d > 12$  mm powinny być odginane z kontrolowanym podgrzewaniem.

W miejscach zagięć i załamań elementów konstrukcji, w których zagięciu ulegają jednocześnie wszystkie pręty zbrojenia rozciąganego, należy stosować średnicę zagięcia równą co najmniej 20d.

Wewnętrzna średnica odgięcia strzemion i prętów montażowych powinna spełniać warunki podane dla haków. Przy odbiorze haków i odgięć prętów należy zwrócić szczególną uwagę na ich zewnętrzną stronę. Niedopuszczalne są tam pęknięcia powstałe podczas wyginania.

### 5.3. **Montaż zbrojenia**

#### 5.3.1. **Wymagania ogólne**

Układ zbrojenia w konstrukcji musi umożliwiać jego dokładne otoczenie przez jednorodny beton. Po ułożeniu zbrojenia w deskowaniu rozmieszczenie prętów względem siebie i względem deskowania nie może ulec zmianie. W konstrukcję można wbudować stal pokrytą co najwyżej nalotem nieluszczącej się rdzy.

Nie można wbudować stali zatłuszczonej smarami lub innymi środkami chemicznymi, zabrudzonej farbami, zabłoconej i oblodzonej, stali, która była wystawiona na działanie słonej wody.

Minimalna grubość otuliny zewnętrznej w świetle prętów i powierzchni przekroju elementu żelbetowego powinna wynosić co najmniej:

- 0,07 m – dla zbrojenia głównego fundamentów i podpór masywnych,
- 0,055 m – dla strzemion fundamentów i podpór masywnych,
- 0,05 m – dla prętów głównych lekkich podpór i pali,
- 0,03 m – dla zbrojenia głównego ram, belek, pociągów, gzymsów,
- 0,025 m – dla strzemion ram, belek, podciągów i zbrojenia płyt, gzymsów.

Układanie zbrojenia bezpośrednio na deskowaniu i podnoszenie na odpowiednią wysokość w trakcie betonowania jest niedopuszczalne.

Niedopuszczalne jest chodzenie po wykonanym szkielecie zbrojeniowym.

#### 5.3.2. Montowanie zbrojenia

Pręty zbrojenia należy łączyć w sposób określony w dokumentacji projektowej.

Skrzyżowania prętów należy wiązać drutem wiązałkowym, zgrzewać lub łączyć tzw. słupkami dystansowymi. Drut wiązałkowy, wyżarzony o średnicy 1 mm, używa się do łączenia prętów o średnicy do 12 m, przy średnicach większych należy stosować drut o średnicy 1,5 mm.

W szkieletach zbrojenia belek i słupów należy łączyć wszystkie skrzyżowania prętów narożnych ze strzemionami, a pozostałych prętów – na przemian.

## 6. KONTROLA JAKOŚCI ROBÓT

Ogólne zasady kontroli jakości robót podano w ST Kod CPV 45000000-7 „Wymagania ogólne” pkt 6.

Kontrola jakości robót wykonania zbrojenia polega na sprawdzeniu zgodności z dokumentacją projektową oraz podanymi powyżej wymaganiami. Zbrojenie podlega odbiorowi przed betonowaniem.

Przy odbiorze stali dostarczonej na budowę należy przeprowadzić następujące badania:

- sprawdzenie zgodności przywieszek z zamówieniem,
- sprawdzenie stanu powierzchni wg normy PN-H-93215,
- sprawdzenie wymiarów wg normy PN-H-93215,
- sprawdzenie masy wg normy PN-H-93215,
- próba rozciągania wg normy PN-EN 10002-1 + AC1:1998,
- próba zginania na zimno wg normy PN-H-04408.

Do badania należy pobrać minimum 3 próbki z każdego kręgu lub wiązki. Próbki należy pobrać z różnych miejsc kręgu.

Jakość prętów należy ocenić pozytywnie, jeżeli wszystkie badania odbiorcze dadzą wynik pozytywny.

Dopuszczalne tolerancje wymiarów w zakresie cięcia, gięcia i rozmieszczenia zbrojenia podano poniżej.

Usytuowanie prętów:

- otulenie wkładek według projektu zwiększone maksymalnie 5 mm, nie przewiduje się zmniejszenia grubości otuliny,
- rozstaw prętów w świetle: 10 mm,
- odstęp od czoła elementu lub konstrukcji:  $\pm 10$  mm,
- długość pręta między odgięciami:  $\pm 10$  mm,
- miejscowe wykrywienie:  $\pm 5$  mm.

Poprzeczki pod kable należy wykonać z dokładnością:  $\pm 1$  mm (wzajemne odległości mierzone w przekroju poprzecznym).

Niezależnie od tolerancji podanych powyżej obowiązują następujące wymagania:

- dopuszczalne odchylenie strzemion od linii prostopadłej do zbrojenia głównego nie powinno przekraczać 3%,
- liczba uszkodzonych skrzyżowań na jednym pręcie nie może przekraczać 25% ogólnej ich liczby na tym pręcie,
- różnica w rozstawie między prętami głównymi nie powinna przekraczać  $\pm 0,5$  cm,
- różnice w rozstawie strzemion nie powinny przekraczać  $\pm 2$  cm.

## 7. OBMIAR ROBÓT

Ogólne zasady obmiaru robót podano w ST Kod CPV 45000000-7 „Wymagania ogólne” pkt 7.

### 7.1. Jednostka obmiarowa

Jednostką obmiarową jest 1 kilogram. Do obliczania należności przyjmuje się teoretyczną ilość (kg) zmontowanego uzbrojenia, tj. łączną długość prętów poszczególnych średnic pomnożoną odpowiednio przez ich masę jednostkową (kg/m). Nie dolicza się stali użytej na zakłady przy łączeniu prętów, przekładek montażowych ani drutu wiązałkowego. Nie uwzględnia się też zwiększonej ilości materiału w wyniku stosowania przez Wykonawcę prętów o średnicach większych od wymaganych w dokumentacji projektowej.

## 8. ODBIÓR ROBÓT

Ogólne zasady odbioru robót podano w ST Kod CPV 45000000-7 „Wymagania ogólne” pkt 8.

### 8.1. Zgodność robót z dokumentacją projektową i ST

Roboty powinny być wykonane zgodnie z dokumentacją projektową i ST oraz pisemnymi poleceniami Inspektora nadzoru.

### 8.2. Odbiór robót zanikających i ulegających zakryciu

#### 8.2.1. Dokumenty i dane

Podstawą odbioru robót zanikających lub ulegających zakryciu są:

- pisemne stwierdzenie Inspektora nadzoru w dzienniku budowy o wykonaniu robót zgodnie z dokumentacją projektową i ST,
- inne pisemne stwierdzenia Inspektora nadzoru o wykonaniu robót.

#### 8.2.2. Zakres robót

Zakres robót zanikających lub ulegających zakryciu określają pisemne stwierdzenia Inspektora nadzoru lub inne potwierdzone przez niego dokumenty.

### 8.3. Odbiór końcowy

Odbiór końcowy odbywa się po pisemnym stwierdzeniu przez Inspektora nadzoru w dzienniku budowy zakończenia robót zbrojarskich i pisemnego zezwolenia Inspektora nadzoru na rozpoczęcie betonowania elementów, których zbrojenie podlega odbiorowi.

Odbiór powinien polegać na sprawdzeniu:

- zgodności wykonania zbrojenia z dokumentacją projektową,
- zgodności z dokumentacją projektową liczby prętów w poszczególnych przekrojach,
- rozstawu strzemion,
- prawidłowości wykonania haków, złącz i długości zakotwień prętów,
- zachowania wymaganej projektem otuliny zbrojenia.

Do odbioru robót mają zastosowanie postanowienia zawarte w ST Kod CPV 45000000-7 „Wymagania ogólne” pkt

8.

## 9. PODSTAWA PŁATNOŚCI

Ogólne ustalenia dotyczące podstawy płatności podano w ST Kod CPV 45000000-7 „Wymagania ogólne” pkt 9.

### 9.1. Cena jednostkowa

Cena jednostkowa obejmuje:

- zapewnienie niezbędnych czynników produkcji,
- oczyszczenie i wyprostowanie, wygięcie, przycinanie prętów stalowych,
- łączenie prętów, w tym spawane „na styk” lub „na zakład”,
- montaż zbrojenia przy użyciu drutu wiązałkowego w deskowaniu zgodnie z dokumentacją projektową i niniejszą ST,
- wykonanie badań i pomiarów,
- oczyszczenie terenu robót z odpadów zbrojenia, stanowiących własność Wykonawcy i usunięcie ich poza teren budowy.

## 10. PRZEPISY ZWIĄZANE

### 10.1. Normy

PN-ISO 6935-1:1998 Stal do zbrojenia betonu. Pręty gładkie.

IDT-ISO 6935-1:1991

PN-ISO 6935-1/AK:1998 Stal do zbrojenia betonu. Pręty gładkie. Dodatkowe wymagania.

PN-ISO 6935-2:1998 Stal do zbrojenia betonu.

IDT-ISO 6935-2:1991 Pręty żebrowane

PN-ISO 6935-2/AK:1998 Stal do zbrojenia betonu. Pręty żebrowane. Dodatkowe wymagania

Poprawki PN-ISO 6935-2/

/AK:1998/Ap1:1999

PN 82/H-93215 Walcówka i pręty stalowe do zbrojenia betonu

Poprawki: 1. BI 4/91 poz. 27

2. BI 8/92 poz. 38

Zmiany 1. BI 4/84 poz. 17

PN-S-10042 Obiekty mostowe. Konstrukcje betonowe, żelbetowe i sprężone. Projektowanie.

PN-B-06251 Roboty betonowe i żelbetowe. Wymagania techniczne.

Zmiany PN-H-84023-06/A1:1996 Stal określonego stosowania. Stal do zbrojenia betonu. Gatunki.

PN-H-04408 Metale. Technologiczna próba zginania.

PN-EN 10002-1 + AC1:1998 Metale: Próba rozciągania. Metoda badania w temperaturze otoczenia.

PN-B-03264 Konstrukcje betonowe, żelbetowe i sprężone. Projektowanie.

### 10.2. Inne dokumenty i instrukcje

Instrukcje Instytutu Techniki Budowlanej:

- Instrukcja zabezpieczenia przed korozją konstrukcji,
- Warunki wykonania i odbioru robót budowlanych.



SPECYFIKACJE TECHNICZNE  
WYKONANIA I ODBIORU ROBÓT BUDOWLANYCH  
(STANDARDOWE)

Nr 4

**BETONOWANIE**

(Kod CPV 45262300-4)

**BETONOWANIE KONSTRUKCJI**

(Kod CPV 45262311-4)

## SPIS TREŚCI

1. CZĘŚĆ OGÓLNA
2. WYMAGANIA DOTYCZĄCE WŁAŚCIWOŚCI MATERIAŁÓW
3. WYMAGANIA DOTYCZĄCE SPRZĘTU, MASZYN I NARZĘDZI
4. WYMAGANIA DOTYCZĄCE TRANSPORTU
5. WYMAGANIA DOTYCZĄCE WYKONANIA ROBÓT
6. KONTROLA JAKOŚCI ROBÓT
7. WYMAGANIA DOTYCZĄCE PRZEDMIARU I ODMIARU ROBÓT
8. SPOSÓB ODBIORU ROBÓT
9. PODSTAWA ROZLICZENIA ROBÓT PODSTAWOWYCH, TYMCZASOWYCH I PRAC TOWARZYSZĄCYCH
10. DOKUMENTY ODNIESIENIA

Najważniejsze oznaczenia i skróty:

ST – Specyfikacja Techniczna

SST – Szczegółowa Specyfikacja Techniczna

ITB – Instytut Techniki Budowlanej

PZJ – Program Zabezpieczenia Jakości



## 1. CZĘŚĆ OGÓLNA

### 1.1. Przedmiot ST

Przedmiotem niniejszej standardowej specyfikacji technicznej (ST) są wymagania dotyczące wykonania i odbioru robót związanych z wykonaniem konstrukcji betonowych i żelbetowych w obiektach kubaturowych.

### 1.2. Zakres stosowania ST

Niniejsza specyfikacja techniczna jest dokumentem przetargowym i kontraktowym przy zleceniu i realizacji robót wymienionych w pkt. 1.2., a objętych zamówieniem określonym w pkt. 1.8.

Odstępstwa od wymagań podanych w niniejszej specyfikacji mogą mieć miejsce tylko w przypadkach prostych robót o niewielkim znaczeniu, dla których istnieje pewność, że podstawowe wymagania będą spełnione przy zastosowaniu metod wykonania wynikających z doświadczenia oraz uznanych reguł i zasad sztuki budowlanej oraz przy uwzględnieniu przepisów bhp.

### 1.3. Przedmiot i zakres robót objętych ST

Specyfikacja dotyczy zasad prowadzenia robót związanych z wykonywaniem konstrukcji betonowych i żelbetowych w obiektach kubaturowych. Specyfikacja dotyczy wszystkich czynności mających na celu wykonanie robót związanych z:

- przygotowaniem mieszanki betonowej,
- wykonaniem rusztowań,
- wykonaniem deskowań wraz z usztywnieniem,
- układaniem i zagęszczaniem mieszanki betonowej,
- pielęgnacją betonu.

### 1.4. Określenia podstawowe

Określenia podane w niniejszej Specyfikacji są zgodne z odpowiednimi normami oraz określeniami podanymi w ST „Wymagania ogólne”, Kod CPV 45000000-7, pkt 1.4., a także podanymi poniżej:

**Beton zwykły** – beton o gęstości powyżej  $1,8 \text{ t/m}^3$  wykonany z cementu, wody, kruszywa mineralnego o frakcjach piaskowych i grubszych oraz ewentualnych dodatków mineralnych i domieszek chemicznych.

**Mieszanka betonowa** – mieszanka wszystkich składników przed związaniem betonu.

**Zaczyn cementowy** – mieszanka cementu i wody.

**Zaprawa** – mieszanka cementu, wody, składników mineralnych i ewentualnych dodatków przechodzących przez sito kontrolne o boku oczka kwadratowego 2 mm.

**Nasiąkliwość betonu** – stosunek masy wody, którą zdolny jest wchłonąć beton, do jego masy w stanie suchym.

**Stopień wodoszczelności** – symbol literowo-liczbowy (np. W8) klasyfikujący beton pod względem przepuszczalności wody. Liczba po literze W oznacza dziesięciokrotną wartość ciśnienia wody w MPa, działającego na próbki betonowe.

**Stopień mrozoodporności** – symbol literowo-liczbowy (np. F150) klasyfikujący beton pod względem jego odporności na działania mrozu. Liczba po literze F oznacza wymaganą liczbę cykli zamrażania i odmrażania próbek betonowych.

**Klasa betonu** – symbol literowo-liczbowy (np. B30) klasyfikujący beton pod względem jego wytrzymałości na ściskanie. Liczba po literze B oznacza wytrzymałość gwarantowaną  $R_b^G$  (np. Beton klasy B30 przy  $R_b^G = 30 \text{ MPa}$ ).

**Wytrzymałość gwarantowana betonu na ściskanie  $R_b^G$**  – wytrzymałość (zapewniona z 95-proc. prawdopodobieństwem) uzyskania w wyniku badania na ściskanie kostek sześciennych o boku 150 mm, wykonanych, przechowywanych i badanych zgodnie z normą PN-EN 12300-3:2001.

### **1.5. Ogólne wymagania dotyczące robót**

Wykonawca robót jest odpowiedzialny za jakość ich wykonania oraz za zgodność z dokumentacją projektową, specyfikacjami technicznymi i poleceniami Inspektora nadzoru. Ogólne wymagania dotyczące robót wykonywanych na tej budowie podano w ST „Wymagania ogólne” Kod CPV 45000000-7, pkt 1.5.

### **167. Dokumentacja wykonania konstrukcji betonowych i żelbetowych w obiektach kubaturowych**

Roboty betonowe i żelbetowe należy wykonać na podstawie dokumentacji, której wykaz oraz podstawy prawne ich sporządzania podano w ST „Wymagania Ogólne” Kod CPV 45000000-7, pkt. 1.6.

## **2. WYMAGANIA DOTYCZĄCE WŁAŚCIWOŚCI MATERIAŁÓW**

### **2.1. Ogólne wymagania dotyczące właściwości materiałów, ich pozyskiwania i składowania podano w ST „Wymagania ogólne” Kod CPV 45000000-7, pkt 2**

Wszystkie materiały do wykonania konstrukcji betonowych i żelbetowych powinny odpowiadać wymaganiom zawartym w dokumentach odniesienia (normach, aprobatach technicznych).

### **2.2. Składniki mieszanki betonowej**

#### **2.2.1. .... Cement – wymagania i badania**

Do wykonania betonów klasy B30 i B40 powinien być stosowany cement portlandzki CEM I (bez dodatków), niskoalkaliczny, klasy 42,5 N spełniający wymagania PN-EN 197-1:2002. Stosowane cementy powinny charakteryzować się następującym składem:

- zawartość krzemianu trójwapniowego alitu ( $C_3S$ ) do 60%,
- zawartość alkaliów do 0,6%,
- zawartość alkaliów pod warunkiem zastosowania kruszywa niereaktywnego do 0,9%,
- zawartość  $C_4AF + 2 \times C_3A \leq 20\%$ ,
- zawartość glinianu trójwapniowego  $C_3A \leq 7\%$ .

Cement pochodzący z każdej dostawy musi spełniać wymagania zawarte w PN-EN 197-1:2002. Przed użyciem cementu do wykonania mieszanki betonowej należy przeprowadzić kontrolę obejmującą:

- oznaczenie wytrzymałości wg PN-EN 196-1
- oznaczenie czasu wiązania wg PN-EN 196-3
- oznaczenie zmiany objętości wg PN-EN 196-3
- sprawdzenie zawartości grudek cementu nie dających się rozgnieść w palcach i nie rozpadających się w wodzie.

Wyniki badań powinny spełniać następujące wymagania:

- początek wiązania najwcześniej po upływie 60 minut
- koniec wiązania najpóźniej po upływie 10 godz.
- oznaczenie zmiany objętości: nie więcej niż 8 mm

Nie dopuszcza się występowania w cemencie portlandzkim normalnie i szybko twardniejącym, większej niż 20% ciężaru cementu ilości grudek niedających się rozgnieść w palcach i

nierozpadających się w wodzie. Grudki należy usunąć poprzez przesianie przez sito o boku oczka kwadratowego 2 mm. W przypadku, gdy wymienione badania wykażą niezgodność z normami, cement nie może być użyty do wykonania betonu.

Magazynowanie:

- cement pakowany (workowany) – składy otwarte (wydzielone miejsca zadaszone na otwartym terenie, zabezpieczone z boków przed opadami) lub magazyny zamknięte (budynki lub pomieszczenia o szczelnym dachu i ścianach);
- cement luzem – magazyny specjalne (zbiorniki stalowe lub żelbetowe przystosowane do pneumatycznego załadunku i wyładunku cementu luzem, zaopatrzone w urządzenia do przeprowadzania kontroli objętości cementu znajdującego się w zbiorniku lub otwory do przeprowadzania kontroli objętości cementu, włączy do czyszczenia oraz kłamy na wewnętrznych ścianach).

Podłoża składów otwartych powinny być twarde i suche, odpowiednio pochylone, zabezpieczające cement przed ściekami wody deszczowej i zanieczyszczeń. Podłogi magazynów zamkniętych powinny być suche i czyste, zabezpieczające cement przed zawilgoceniem i zanieczyszczeniem.

Dopuszczalny okres przechowywania cementu zależy od miejsca przechowywania. Cement nie może być użyty do betonu po okresie:

- 10 dni, w przypadku przechowywania go w zadaszonych składach otwartych,
- po upływie terminu trwałości podanego przez wytwórnię, w przypadku przechowywania w składach zamkniętych.

Każda partia cementu, dla której wydano oddzielne świadectwo jakości powinna być przechowywana osobno w sposób umożliwiający jej łatwe rozróżnienie.

### 2.2.2. Kruszywo

Kruszywo do betonu powinno charakteryzować się stałością cech fizycznych i jednorodnością uziarnienia pozwalającą na wykonanie partii betonu o stałej jakości.

Poszczególne rodzaje i frakcje kruszywa muszą być na placu oddzielnie składowane, na umocnionym i czystym podłożu w sposób uniemożliwiający mieszanie się.

Kruszywa grube powinny spełniać wymagania norm PN-EN 932 oraz PN-EN 933. W kruszywie grubym nie dopuszcza się grudek gliny. W kruszywie grubszym zawartość podziarna nie powinna przekraczać 5%, a nadziarna 10%. Ziarna kruszywa nie powinny być większe niż:

- 1/3 najmniejszego wymiaru przekroju poprzecznego elementu betonowego,
- 3/4 odległości w świetle między prętami zbrojenia, leżącymi w jednej płaszczyźnie prostopadłej do kierunku betonowania.

Do betonów klas B30 i wyższych należy stosować wyłącznie grysy granitowe lub bazaltowe marki 50, o maksymalnym wymiarze ziarna 16 mm.

Stosowanie grysów z innych skał dopuszcza się pod warunkiem, że zostały one zbadane w placówce badawczej wskazanej przez zamawiającego, a wyniki badań spełniają wymagania dotyczące grysów granitowych i bazaltowych.

Grysy powinny odpowiadać następującym wymaganiom:

- zawartość pyłów mineralnych – do 1%,
- zawartość ziaren nieforemnych (to jest wydłużonych płaskich) – do 20%,
- wskaźnik rozkruszenia:
  - dla grysów granitowych – do 16%,
  - dla grysów bazaltowych i innych – do 8%,
- nasiąkliwość – do 1,2%,
- mrozoodporność według metody bezpośredniej – do 2%,
- mrozoodporność wg zmodyfikowanej metody bezpośredniej do 10%,
- reaktywność alkaliczna z cementem określona wg normy PN-EN 480-12:2006(u) nie powinna wywoływać zwiększenia wymiarów liniowych ponad 0,1%,

- zawartość związków siarki – do 0,1%,
- zawartość zanieczyszczeń obcych – do 0,25%,
- zawartość zanieczyszczeń organicznych, nie dających barwy ciemniejszej od wzorcowej.

Kruszywem drobnym powinny być piaski o uziarnieniu do 2 mm pochodzenia rzecznego lub kompozycja piasku rzeczego i kopalnianego uszlachetnionego.

Zawartość poszczególnych frakcji w stosie okruszowym piasku powinna się mieścić w granicach:

- do 0,25 mm – 14±19%,
- do 0,50 mm – 33±48%,
- do 1,00 mm – 53±76%.

Piasek powinien spełniać następujące wymagania:

- zawartość pyłów mineralnych – do 1,5%,
- reaktywność alkaliczna z cementem określona wg normy PN-EN 480-12:2006(u) nie powinna wywoływać zwiększenia wymiarów liniowych ponad 0,1%,
- zawartość związków siarki – do 0,2%,
- zawartość zanieczyszczeń obcych – do 0,25%,
- zawartość zanieczyszczeń organicznych – nie dająca barwy ciemniejszej od wzorcowej,
- w kruszywie drobnym nie dopuszcza się grudek gliny.

Piasek pochodzący z każdej dostawy musi być poddany badaniom obejmującym:

- oznaczenie składu ziarnowego wg normy PN-EN 933-1:2000 lub PN-EN 933-2:1999,
- oznaczenie zawartości zanieczyszczeń obcych wg normy PN-EN 933-7:2000,
- oznaczenie zawartości grudek gliny, które oznacza się podobnie, jak zawartość zanieczyszczeń obcych,
- oznaczenie zawartości pyłów mineralnych wg normy PN-EN 933-8:2001, PN-EN 933-9:2001 lub PN-EN 933-10:2002.

Dostawca kruszywa jest zobowiązany do przekazania dla każdej partii kruszywa wyników jego pełnych badań wg normy PN-EN 932 i PN-EN 933 oraz wyników badania specjalnego dotyczące reaktywności alkalicznej w terminach przewidzianych przez Inspektora nadzoru.

W przypadku, gdy kontrola wykaże niezgodność cech danego kruszywa z wymaganiami normy PN-EN 932 i PN-EN 933, użycie takiego kruszywa może nastąpić po jego uszlachetnieniu (np. przez płukanie lub dodanie odpowiednich frakcji kruszywa) i ponownym sprawdzeniu. Należy prowadzić bieżącą kontrolę wilgotności kruszywa wg normy PN-EN 1097-6:2002 dla korygowania receptury roboczej betonu.

### 2.2.3. Woda

Do przygotowania mieszanki betonowej i skrapiania podłoża stosować można wodę odpowiadającą wymaganiom normy PN-EN 1008-1:2004 „Woda zarobowa do betonu. Specyfikacja pobierania próbek, badanie i ocena przydatności wody zarobowej do betonu, w tym wody odzyskanej z procesów produkcji betonu”. Bez badań laboratoryjnych można stosować wodociągową wodę pitną.

Niedozwolone jest użycie wód ściekowych, kanalizacyjnych, bagiennych oraz wód zawierających tłuszcze organiczne, oleje i muł.

### 2.2.4. Domieszki i dodatki do betonu

Zaleca się stosowanie do mieszanek betonowych domieszek chemicznych o działaniu:

- napowietrzającym,
- uplastyczniającym,
- przyśpieszającym lub opóźniającym wiązanie.

Dopuszcza się stosowanie domieszek kompleksowych:

- napowietrzająco-uplastyczniających,
- przyśpieszająco-uplastyczniających.

Domieszki do betonów muszą mieć aprobaty, wydane przez Instytut Techniki Budowlanej lub

Instytut Dróg i Mostów oraz posiadać atest producenta.

### 2.3. Beton

Beton do konstrukcji obiektów kubaturowych musi spełniać następujące wymagania:

- nasiąkliwość – do 5%; badanie wg normy PN-EN 206-1:2003,
- mrozoodporność – ubytek masy nie większy od 5%, spadek wytrzymałości na ściskanie nie większy niż 20% po 150 cyklach zamrażania i odmrażania (F150); badanie wg normy PN-EN 206-1:2003,
- wodoszczelność – większa od 0,8MPa (W8),
- wskaźnik wodno-cementowy (w/c) – ma być mniejszy od 0,5.

Skład mieszanki betonowej powinien być ustalony zgodnie z normą PN-EN 206-1:2003 tak, aby przy najmniejszej ilości wody zapewnić szczelne ułożenie mieszanki w wyniku zagęszczania przez wibrowanie. Skład mieszanki betonowej ustala laboratorium Wykonawcy lub wytwórni betonów i wymaga on zatwierdzenia przez Inspektora nadzoru.

Stosunek poszczególnych frakcji kruszywa grubego ustalany doświadczalnie powinien odpowiadać najmniejszej jamistości.

Zawartość piasku w stosie okruchowym powinna być jak najmniejsza i jednocześnie zapewniać niezbędną urabialność przy zagęszczeniu przez wibrowanie oraz nie powinna być większa niż 42% przy kruszywie grubym do 16 mm.

Optymalną zawartość piasku w mieszance betonowej ustala się następująco:

- z ustalonym składem kruszywa grubego wykonuje się kilka (3+5) mieszanek betonowych o ustalonym teoretycznie stosunku w/c i o wymaganej konsystencji zawierających różną, ale nie większą od dopuszczalnej, ilość piasku,
- za optymalną ilość piasku przyjmuje się taką, przy której mieszanka betonowa zagęszczona przez wibrowanie charakteryzuje się największą masą objętościową.

Wartość parametru A do wzoru Bolomey'a stosowanego do wyznaczenia wskaźnika w/c charakteryzującego mieszankę betonową należy określić doświadczalnie. Współczynnik ten wyznacza się na podstawie uzyskanych wytrzymałości betonu z mieszanek o różnych wartościach w/c (mniejszych i większych od wartości przewidywanej teoretycznie) wykonanych ze stosowanych materiałów. Dla teoretycznego ustalenia wartości wskaźnika w/c w mieszance można skorzystać z wartości parametru A podawanego w literaturze fachowej.

Maksymalne ilości cementu w zależności od klasy betonu są następujące:

- $400 \text{ kg/m}^3$  – dla betonu klas B-25 i B-30,
- $450 \text{ kg/m}^3$  – dla betonu klas B-35 i wyższych.

Przy projektowaniu składu mieszanki betonowej zagęszczanej przez wibrowanie i dojrzewającej w warunkach naturalnych (średnia temperatura dobową nie niższa niż 10 st. C), średnią wymaganą wytrzymałość na ściskanie należy określić jako równą  $1,3 R_b^G$ .

Zawartość powietrza w mieszance betonowej badana metodą ciśnieniową wg normy PN-EN 206-1:2003 nie powinna przekraczać:

- wartości 2% – w przypadku niestosowania domieszek napowietrzających,
- wartości 3,5÷5,5% – dla betonu narażonego na czynniki atmosferyczne, przy uziarnieniu kruszywa do 16 mm,
- wartości 4,5÷6,5% – dla betonu narażonego na stały dostęp wody przed zamrożeniem przy uziarnieniu kruszywa do 16 mm.

Konsystencja mieszanek betonowych powinna być nie rzadsza od plastycznej, oznaczonej w normie symbolem K-3. Sprawdzanie konsystencji mieszanki przeprowadza się podczas projektowania jej składu i następnie przy wytwarzaniu.

Dopuszcza się dwie metody badania:

- metodą Ve-Be,

– metodą stożka opadowego.

Różnice pomiędzy założoną konsystencją mieszanki a kontrolowaną metodami określonymi w normie PN-EN 206-1:2003 nie mogą przekraczać:

- $\pm 20\%$  wartości wskaźnika Ve-Be,
- $\pm 10$  mm przy pomiarze stożkiem opadowym.

Pomiaru konsystencji mieszanek K1 do K3 (wg normy PN-EN 206-1:2003) trzeba dokonać aparatem Ve-Be.

Dla konsystencji plastycznej K3 dopuszcza się na budowie pomiar przy pomocy stożka opadowego.

#### **2.4. Warunki przyjęcia na budowę materiałów i wyrobów do robót betonowych**

Materiały i wyroby do robót betonowych mogą być przyjęte na budowę, jeśli spełniają następujące warunki:

- są zgodne z ich wyszczególnieniem i charakterystyką podaną w dokumentacji projektowej i specyfikacji technicznej (szczegółowej),
- są właściwie opakowane, firmowo zamknięte (bez oznak naruszenia zamknięć) i oznakowane (pełna nazwa wyrobu, ewentualnie nazwa handlowa oraz symbol handlowy wyrobu),
- spełniają wymagane właściwości wskazane odpowiednimi dokumentami odniesienia,
- producent dostarczył dokumenty świadczące o dopuszczeniu do obrotu i powszechnego lub jednostkowego zastosowania wyrobów oraz karty techniczne (katalogowe) wyrobów lub firmowe wytyczne (zalecenia) stosowania wyrobów,
- spełniają wymagania wynikające z ich terminu przydatności do użycia.

Przyjęcie materiałów i wyrobów na budowę powinno być potwierdzone wpisem do dziennika budowy lub protokołem przyjęcia materiałów.

#### **2.5. Warunki przechowywania materiałów i wyrobów do robót betonowych**

Materiały i wyroby do robót betonowych powinny być przechowywane i magazynowane zgodnie z instrukcją producenta oraz wymaganiami odpowiednich dokumentów odniesienia tj. norm bądź aprobat technicznych.

Pomieszczenie magazynowe do przechowywania materiałów i wyrobów opakowanych powinno być kryte, suche oraz zabezpieczone przed zawilgoceniem, opadami atmosferycznymi, przemarzeniem i przed działaniem promieni słonecznych.

Wyroby konfekcjonowane powinny być przechowywane w oryginalnych, zamkniętych opakowaniach w temperaturze powyżej  $+5^{\circ}\text{C}$  a poniżej  $+35^{\circ}\text{C}$ . Wyroby pakowane w worki powinny być układane na paletach lub drewnianej wentylowanej podłodze, w ilości warstw nie większej niż 10.

Jeżeli nie ma możliwości poboru wody na miejscu wykonywania robót, to wodę należy przechowywać w szczelnych i czystych pojemnikach lub cysternach. Nie wolno przechowywać wody w opakowaniach po środkach chemicznych lub w takich, w których wcześniej przetrzymywano materiały mogące zmienić skład chemiczny wody.

### **3. WYMAGANIA DOTYCZĄCE SPRZĘTU, MASZYN I NARZĘDZI**

#### **3.1. Ogólne wymagania dotyczące sprzętu podano w ST „Wymagania ogólne”, Kod CPV 45000000-7, pkt 3**

#### **3.2. Sprzęt do wykonywania robót betonowych**

Wykonawca jest zobowiązany do używania takiego sprzętu i narzędzi, które nie spowodują niekorzystnego wpływu na jakość materiałów i wykonywanych robót oraz będą przyjazne dla środowiska.

Do wykonywania robót betonowych należy stosować następujący sprzęt i narzędzia pomocnicze:

#### **3.2.1. Dozowanie składników**

Dozatory muszą mieć aktualne świadectwo legalizacji. Składniki muszą być dozowane wagowo.

#### **3.2.2. Mieszanie składników**

Mieszanie składników musi odbywać się wyłącznie w betoniarkach o wymuszonym działaniu (zabrania się stosować mieszarek wolnospadowych).

#### **3.2.3. Transport mieszanki betonowej**

Do transportu zewnętrznego mieszanek betonowych należy stosować mieszalniki samochodowe (tzw. „gruszki”). Ilość „gruszek” należy dobrać tak, aby zapewnić wymaganą szybkość betonowania z uwzględnieniem odległości dowozu, czasu twardnienia betonu oraz koniecznej rezerwy w przypadku awarii samochodu. Niedozwolone jest stosowanie samochodów skrzyniowych ani wywrotek.

#### **3.2.4. Podawanie mieszanki**

Do podawania mieszanek należy stosować pojemniki lub pompy do podawania mieszanek plastycznych. Dopuszcza się także przenośniki taśmowe jednosekcyjne do podawania mieszanki na odległość nie większą niż 10 m.

#### **3.2.5. Zagęszczanie**

Do zagęszczania mieszanki betonowej stosować wibratory wgłębne o częstotliwości min. 6000 drgań/min. z buławami o średnicy nie większej od 0,65 odległości między prętami zbrojenia krzyżującymi się w płaszczyźnie poziomej.

Belki i łąty wibracyjne stosowane do wyrównywania powierzchni betonu powinny charakteryzować się jednakowymi drganiami na całej długości.

## **4. WYMAGANIA DOTYCZĄCE TRANSPORTU**

### **4.1. Ogólne wymagania dotyczące transportu podano w ST „Wymagania ogólne”, Kod CPV 45000000-7, pkt 4**

### **4.2. Transport cementu i przechowywanie cementu – wg PN-EN 197-1:2002**

- Cement wysyłany w opakowaniu powinien być pakowany w worki papierowe WK co najmniej trzywarstwowe wg PN-EN 197-1:2002.
- Masa worka z cementem powinna wynosić  $50 \pm 2$  kg. Kolory rozpoznawcze worków oraz napisy na workach powinny być zgodne z PN-EN 197-1:2002.
- Dla cementu luzem należy stosować cementowagony i cementosamochody wyposażone we wyspy umożliwiające grawitacyjne napełnianie zbiorników i urządzenie do ładowania i wyładowania cementu. Cement wysyłany luzem powinien mieć identyfikator zawierający dane zgodnie z PN-EN 197-1:2002.
- Do każdej partii dostarczanego cementu powinien być dołączony dokument dostawy zawierający dane oraz sygnaturę odbiorczą kontroli jakości wg PN-B-197-1:2002.

### **4.3. Magazynowanie kruszywa**

Kruszywo należy przechowywać na dobrze zagęszczonym i odwodnionym podłożu w warunkach zabezpieczających je przed rozfrakcjonowaniem, zanieczyszczeniem oraz zmieszaniem z kruszywem innych klas petrograficznych, asortymentów, marek i gatunków.

### **4.4. Ogólne zasady transportu masy betonowej**

#### **4.4.1. Masę betonową należy transportować środkami nie powodującymi segregacji ani zmian w składzie masy w stosunku do stanu początkowego.**

Masę betonową można transportować mieszalnikami samochodowymi („gruszkami”). Ilość gruszek należy dobrać tak, aby zapewnić wymaganą szybkość betonowania z uwzględnieniem

odległości dowozu, czasu twardnienia betonu oraz koniecznej rezerwy w przypadku awarii samochodu. Niedozwolone jest stosowanie samochodów skrzyniowych ani wywrotek.

**4.4.2.** Czas trwania transportu i jego organizacja powinny zapewniać dostarczenie do miejsca, układania masy betonowej o takim stopniu ciekłości, jaki został ustalony dla danego sposobu zagęszczenia i rodzaju konstrukcji.

Czas transportu i wbudowania mieszanki nie powinien być dłuższy niż:

- 90 minut przy temperaturze otoczenia +15°C
- 70 minut przy temperaturze otoczenia +20°C
- 30 minut przy temperaturze otoczenia +30°C

#### **4.5. Transport masy betonowej przenośnikami taśmowymi**

Dopuszcza się transportowanie przenośnikami taśmowymi przy zachowaniu następujących warunków:

- masa betonowa powinna być co najmniej konsystencji plastycznej
- szybkość posuwu taśmy nie powinna być większa niż 1 m/s
- kąt pochylenia przenośnika nie powinien być większy niż 18° przy transporcie do góry i 12° przy transporcie w dół
- przenośnik powinien być wyposażony w urządzenie do równomiernego wysypywania masy oraz do zgarniania zaprawy i zaczynu z taśmy przy jej ruchu powrotnym przy czym zgarnięty materiał powinien być stopniowo wprowadzony do dostarczanej masy betonowej.

### **5. WYMAGANIA DOTYCZĄCE WYKONANIA ROBÓT**

#### **5.1. Ogólne zasady wykonania robót**

Ogólne zasady wykonywania robót podano w ST „Wymagania ogólne”, Kod CPV 45000000-7, pkt 5. Wykonawca przedstawi Inspektorowi nadzoru do akceptacji projekt organizacji i harmonogram robót uwzględniające wszystkie warunki, w jakich będą wykonywane roboty betonowe oraz projekty deskowań i rusztowań.

#### **5.2. Warunki przystąpienia do robót**

Rozpoczęcie robót betoniarskich może nastąpić na podstawie dostarczonego przez Wykonawcę szczegółowego programu i dokumentacji technologicznej (zaakceptowanej przez Inspektora nadzoru) obejmującej:

- wybór składników betonu,
- opracowanie receptur laboratoryjnych i roboczych,
- sposób wytwarzania mieszanki betonowej,
- sposób transportu mieszanki betonowej,
- kolejność i sposób betonowania,
- wskazanie przerw roboczych i sposobu łączenia betonu w tych przerwach,
- sposób pielęgnacji betonu,
- warunki rozformowania konstrukcji (deskowania),
- zestawienie koniecznych badań.

**Przed przystąpieniem do betonowania powinna być stwierdzona przez Inspektora nadzoru prawidłowość wykonania wszystkich robót poprzedzających betonowanie, a w szczególności:**

- prawidłowość wykonania deskowań, rusztowań, usztywnień pomostów itp.,
- prawidłowość wykonania zbrojenia,
- zgodność rzędnych z projektem,
- czystość deskowania oraz obecność wkładek dystansowych zapewniających wymaganą



wielkość otuliny,

- przygotowanie powierzchni betonu uprzednio ułożonego w miejscu przerwy roboczej,
- prawidłowość wykonania wszystkich robót zanikających, między innymi wykonania przerw dylatacyjnych, warstw izolacyjnych, itp.,
- prawidłowość rozmieszczenia i niezmiennosc kształtu elementów wbudowanych w betonową konstrukcję (kanałów, wpustów, sączków, kotw, rur itp.),
- gotowość sprzętu i urządzeń do prowadzenia betonowania.

Roboty betoniarskie muszą być wykonane zgodnie z wymaganiami norm: PN-EN 206-1:2003 i PN-B-06251.

Betonowanie można rozpocząć po uzyskaniu zezwolenia Inspektora nadzoru potwierdzonego wpisem do dziennika budowy.

### 5.3. Wytwarzanie, podawanie i układanie mieszanki betonowej

Wytwarzanie mieszanki betonowej powinno odbywać się wyłącznie w wyspecjalizowanym zakładzie produkcji betonu, który może zapewnić żądane w ST wymagania.

Dozowanie składników do mieszanki betonowej powinno być dokonywane wyłącznie wagowo z dokładnością:

- $\pm 2\%$  – przy dozowaniu cementu i wody,
- $\pm 3\%$  – przy dozowaniu kruszywa.

Dozatory muszą mieć aktualne świadectwo legalizacji.

Wagi powinny być kontrolowane co najmniej raz w roku.

Urządzenia dozujące wodę i płynne domieszki powinny być sprawdzane co najmniej raz w miesiącu. Przy dozowaniu składników powinno się uwzględniać korektę związaną ze zmiennym zawilgoceniem kruszywa.

Czas mieszania należy ustalić doświadczalnie, jednak nie powinien on być krótszy niż 2 minuty.

Do podawania mieszanek betonowych należy stosować pojemniki o konstrukcji umożliwiającej łatwe ich opróżnianie lub pompy przystosowanej do podawania mieszanek plastycznych. Przy stosowaniu pomp wymaga się sprawdzenia ustalonej konsystencji mieszanki betonowej przy wylocie.

Mieszanki betonowej nie należy zrzucić z wysokości większej niż 0,75 m od powierzchni, na którą spada. W przypadku, gdy wysokość ta jest większa, należy mieszankę podawać za pomocą rynny zsykowej (do wysokości 3,0 m) lub leja zsykowego teleskopowego (do wysokości 8,0 m).

Przy wykonywaniu elementów konstrukcji monolitycznych należy przestrzegać wymogów dokumentacji technologicznej, która powinna uwzględniać następujące zalecenia:

- w fundamentach, ścianach i ramach mieszankę betonową należy układać bezpośrednio z pojemnika lub rurociągu pompy bądź też za pośrednictwem rynny warstwami o grubości do 40 cm, zagęszczając wibratorami wgłębny,
- przy wykonywaniu płyt mieszankę betonową należy układać bezpośrednio z pojemnika lub rurociągu pompy,
- przy betonowaniu oczepów, gzymsów, wsporników, zamków i stref przydylatacyjnych stosować wibratory wgłębne.

Przy zagęszczeniu mieszanki betonowej należy spełniać następujące warunki:

- wibratory wgłębne stosować o częstotliwości min. 6000 drgań na minutę, z buławami o średnicy nie większej niż 0,65 odległości między prętami zbrojenia leżącymi w płaszczyźnie poziomej,
- podczas zagęszczania wibratorami wgłębnymi nie wolno dotykać zbrojenia buławą wibratora,
- podczas zagęszczania wibratorami wgłębnymi należy zagłębiać buławę na głębokość 5÷8 cm w warstwę poprzednią i przytrzymać buławę w jednym miejscu w czasie 20÷30 s., po czym wyjmować powoli w stanie wibrującym,
- kolejne miejsca zagłębienia buławy powinny być od siebie oddalone o 1,4 R, gdzie R jest promieniem skutecznego działania wibratora; odległość ta zwykle wynosi 0,3÷0,5 m,

- belki (ławy) wibracyjne powinny być stosowane do wyrównania powierzchni betonu płyt pomostów i charakteryzować się jednakowymi drganiami na całej długości;
- czas zagęszczania wibratorem powierzchniowym lub belką (łata) wibracyjną w jednym miejscu powinien wynosić od 30 do 60 s.,
- zasięg działania wibratorów przyczepnych wynosi zwykle od 20 do 50 cm w kierunku głębokości i od 1,0 do 1,5 m w kierunku długości elementu; rozstaw wibratorów należy ustalić doświadczalnie tak, aby nie powstawały martwe pola.

Przerwy w betonowaniu należy sytuować w miejscach uprzednio przewidzianych i uzgodnionych z Projektantem.

Ukształtowanie powierzchni betonu w przerwie roboczej powinno być uzgodnione w Projektantem, a w prostszych przypadkach można się kierować zasadą, że powinna ona być prostopadła do powierzchni elementu.

Powierzchnia betonu w miejscu przerywania betonowania powinna być starannie przygotowana do połączenia betonu stwardniałego ze świeżym przez usunięcie z powierzchni betonu stwardniałego, luźnych okruchów betonu oraz warstwy szkliwa cementowego oraz zwilżenie wodą.

Powyższe zabiegi należy wykonać bezpośrednio przed rozpoczęciem betonowania.

W przypadku przerwy w układaniu betonu zagęszczanym przez wibrowanie wznowienie betonowania nie powinno się odbyć później niż w ciągu 3 godzin lub po całkowitym stwardnieniu betonu. Jeżeli temperatura powietrza jest wyższa niż 20 st. C, czas trwania przerwy nie powinien przekraczać 2 godzin.

Po wznowieniu betonowania należy unikać dotykania wibratorem deskowania, zbrojenia i poprzednio ułożonego betonu.

W przypadku, gdy betonowanie konstrukcji wykonywane jest także w nocy, konieczne jest wcześniejsze przygotowanie odpowiedniego oświetlenia, zapewniającego prawidłowe wykonawstwo robót i dostateczne warunki bezpieczeństwa pracy.

#### **5.4. Warunki atmosferyczne przy układaniu mieszanki betonowej i wiązaniu betonu**

Betonowanie konstrukcji należy wykonywać wyłącznie w temperaturach nie niższych niż plus 5 st. C, zachowując warunki umożliwiające uzyskanie przez beton wytrzymałości co najmniej 15 MPa przed pierwszym zamrożeniem. Uzyskanie wytrzymałości 15 MPa powinno być zbadane na próbkach przechowywanych w takich samych warunkach, jak zabetonowana konstrukcja.

W wyjątkowych przypadkach dopuszcza się betonowanie w temperaturze do -5 st. C, jednak wymaga to zgody Inspektora nadzoru oraz zapewnienia temperatury mieszanki betonowej +20 st. C w chwili układania i zabezpieczenia uformowanego elementu przed utratą ciepła w czasie co najmniej 7 dni. Temperatura mieszanki betonowej w chwili opróżniania betoniarki nie powinna być wyższa niż 35 st. C.

Niedopuszczalne jest kontynuowanie betonowania w czasie ulewnego deszczu, należy wówczas zabezpieczyć miejsce robót za pomocą mat lub folii.

#### **5.5. Pielęgnacja betonu**

Bezpośrednio po zakończeniu betonowania zaleca się przykrycie powierzchni betonu lekkimi wodoszczelnymi osłonami zapobiegającymi odparowaniu wody z betonu i chroniącymi beton przed deszczem i nasłonecznieniem.

Przy temperaturze otoczenia wyższej niż +5 st. C należy nie później niż po 12 godz. od zakończenia betonowania rozpocząć pielęgnację wilgotnościową betonu i prowadzić ją co najmniej przez 7 dni (przez polewanie co najmniej 3 razy na dobę).

Przy temperaturze otoczenia +15 st. C i wyższej beton należy polewać w ciągu pierwszych 3 dni co 3 godziny w dzień i co najmniej 1 raz w nocy, a w następne dni co najmniej 3 razy na dobę.

Woda stosowana do polewania betonu powinna spełniać wymagania normy PN-EN 1008-1:2004.

W czasie dojrzewania betonu elementy powinny być chronione przed uderzeniami i drganiami

przynajmniej do chwili uzyskania przez niego wytrzymałości na ściskanie co najmniej 15 MPa.

### 5.6. Wykańczanie powierzchni betonu

Dla powierzchni betonu obowiązują następujące wymagania:

- wszystkie betonowe powierzchnie muszą być gładkie i równe, bez zagłębień między ziarnami kruszywa, przełomami i wybrzuszeniami ponad powierzchnię,
- pęknięcia i rysy są niedopuszczalne,
- wypukłości i wgłębienia nie powinny być większe niż 2 mm.

Ostre krawędzie betonu po rozdeskowaniu powinny być oszlifowane. Jeżeli dokumentacja projektowa nie przewiduje specjalnego wykończenia powierzchni betonowych konstrukcji, to bezpośrednio po rozebraniu deskowań należy wszystkie wystające nierówności wyrównać za pomocą tarcz karborundowych i czystej wody.

Wyklucza się szpachlowanie konstrukcji po rozdeskowaniu.

### 5.7. Rusztowania

Rusztowania należy wykonać na podstawie projektu technologicznego opracowanego przez Wykonawcę w ramach ceny kontraktowej i uzgodnionej z Inspektorem nadzoru. Rusztowania mogą być wykonane z elementów drewnianych lub stalowych.

Rusztowania powinny w czasie ich eksploatacji zapewnić sztywność i niezmienność układu geometrycznego i bezpieczeństwo konstrukcji.

Wykonanie rusztowań powinno uwzględniać „podniesienie wykonawcze” związane za strzałką konstrukcji oraz ugięciem i osiadaniem rusztowań pod wpływem ciężaru układanego betonu.

Wykonawca powinien przedłożyć Inspektorowi nadzoru do akceptacji szczegółowe rysunki robocze rusztowań.

Całkowita rozbiórka rusztowań może nastąpić po osiągnięciu przez beton wytrzymałości wymaganej przez PN-B-06251. Rusztowanie należy rozbierać stopniowo, pod ścisłym nadzorem, unikając jednoczesnego usunięcia większej liczby podpór. Terminy rozdeskowania konstrukcji należy ustalić według PN-B-06251.

### 5.8. Deskowania

Deskowania dla podstawowych elementów konstrukcji obiektu (ustroju nośnego, podpór) należy wykonać według projektu technologicznego deskowania, opracowanego na podstawie obliczeń statyczno-wytrzymałościowych.

Projekt opracuje Wykonawca w ramach ceny kontraktowej i uzgadnia z Projektantem.

Konstrukcja deskowań powinna być sprawdzana na siły wywołane parciem świeżej masy betonowej i uderzeniami przy jej wylewaniu z pojemników oraz powinna uwzględniać:

- szybkość betonowania,
- sposób zagęszczania,
- obciążenia pomostami roboczymi.

Konstrukcja deskowania powinna spełniać następujące warunki:

- zapewniać odpowiednią sztywność i niezmienność kształtu konstrukcji,
- zapewniać jednorodną powierzchnię betonu,
- zapewniać odpowiednią szczelność,
- zapewniać łatwy ich montaż i demontaż oraz wielokrotność użycia,
- wykazywać odporność na deformację pod wpływem warunków atmosferycznych.

Deskowania zaleca się wykonywać ze sklejki. W uzasadnionych przypadkach na część deskowań można użyć desek z drzew iglastych III lub IV klasy. Minimalna grubość desek wynosi 32 mm.

Deski powinny być jednostronnie strugane i przygotowane do łączenia na wpust i pióro. Styki,

gdzie nie można zastosować połączenia na pióro i wpust, należy uszczelnić taśmami z tworzyw sztucznych albo pianką. Należy zwrócić szczególną uwagę na uszczelnienie styków ścian z dnem deskowania oraz styków deskowań belek i poprzecznic.

Sfazowania należy wykonywać zgodnie z dokumentacją projektową.

Belki gzymsowe oraz gzymsy wykonywane razem z pokrywami okapowymi muszą być wykonywane w deskowaniu z zastosowaniem wykładzin.

Otwory w konstrukcji i osadzanie elementów typu odcinki rur, łączniki należy wykonać wg wymagań dokumentacji projektowej.

## **6. KONTROLA JAKOŚCI ROBÓT**

### **6.1. Ogólne zasady kontroli jakości robót podano w ST „Wymagania ogólne”, Kod CPV 45000000-7, pkt 6.**

#### **6.2. Badania kontrolne betonu**

Dla określenia wytrzymałości betonu wbudowanego w konstrukcję należy w trakcie betonowania pobierać próbki kontrolne w postaci kostek sześciennych o boku 15 cm w liczbie nie mniejszej niż:

- 1 próbka na 100 zarobów,
- 1 próbka na 50 m<sup>3</sup> betonu,
- 3 próbki na dobę,
- 6 próbek na partię betonu.

Próbki pobiera się losowo po jednej, równomiernie w okresie betonowania, a następnie przechowuje się, przygotowuje i bada w okresie 28 dni zgodnie z normą PN-B-06250.

Jeżeli próbki pobrane i badane jak wyżej wykażą wytrzymałość niższą od przewidzianej dla danej klasy betonu, należy przeprowadzić badania próbek wyciętych z konstrukcji.

Jeżeli wyniki tych badań będą pozytywne, to beton należy uznać za odpowiadający wymaganej klasie betonu.

W przypadku niespełnienia warunków wytrzymałości betonu na ściskanie po 28 dniach dojrzewania, dopuszcza się w uzasadnionych przypadkach, za zgodą Inspektora nadzoru, spełnienie tego warunku w okresie późniejszym, lecz nie dłuższym niż 90 dni.

Dopuszcza się pobieranie dodatkowych próbek i badanie wytrzymałości betonu na ściskanie w okresie krótszym niż od 28 dni.

Dla określenia nasiąkliwości betonu należy pobrać przy stanowisku betonowania co najmniej jeden raz w okresie betonowania obiektu oraz każdorazowo przy zmianie składników betonu, sposobu układania i zagęszczania po 3 próbki o kształcie regularnym lub po 5 próbek o kształcie nieregularnym, zgodnie z normą PN-EN 206-1:2003.

Próbki trzeba przechowywać w warunkach laboratoryjnych i badać w okresie 28 dni zgodnie z normą PN-EN 206-1:2003.

Nasiąkliwość zaleca się również badać na próbkach wyciętych z konstrukcji.

Dla określenia mrozoodporności betonu należy pobrać przy stanowisku betonowania co najmniej jeden raz w okresie betonowania obiektu oraz każdorazowo przy zmianie składników i sposobu wykonywania betonu po 12 próbek regularnych o minimalnym wymiarze boku lub średnicy próbki 100 mm. Próbki należy przechowywać w warunkach laboratoryjnych i badać w okresie 90 dni zgodnie z normą PN-EN 206-1:2003.

Zaleca się badać mrozoodporność na próbkach wyciętych z konstrukcji.

Przy stosowaniu metody przyśpieszonej wg normy PN-EN 206-1:2003 liczba próbek reprezentujących daną partię betonu może być zmniejszona do 6, a badanie należy przeprowadzić w okresie 28 dni.

Wymagany stopień wodoszczelności sprawdza się, pobierając co najmniej jeden raz w okresie betonowania obiektu oraz każdorazowo przy zmianie składników i sposobu wykonywania betonu

po 6 próbek regularnych o grubości nie większej niż 160 mm i minimalnym wymiarze boku lub średnicy 100 mm.

Próbki przechowywać należy w warunkach laboratoryjnych i badać w okresie 28 dni wg normy PN-EN 206-1:2003.

Dopuszcza się badanie wodoszczelności na próbkach wyciętych z konstrukcji.

Na Wykonawcy spoczywa obowiązek zapewnienia wykonania badań laboratoryjnych (przez własne laboratoria lub inne uprawnione) przewidzianych normą PN-B-06250, a także gromadzenie, przechowywanie i okazywanie Inspektorowi nadzoru wszystkich wyników badań dotyczących jakości betonu i stosowanych materiałów.

Jeżeli beton poddany jest specjalnym zabiegom technologicznym, należy opracować plan kontroli jakości betonu dostosowany do wymagań technologii produkcji. W planie kontroli powinny być uwzględnione badania przewidziane aktualną normą i niniejszą ST oraz ewentualnie inne, konieczne do potwierdzenia prawidłowości zastosowanych zabiegów technologicznych.

Badania powinny obejmować:

- badanie składników betonu,
- badanie mieszanki betonowej,
- badanie betonu.

#### Zestawienie wymaganych badań wg PN-EN 206-1:2003:

	Rodzaj badania	Metoda badania według	Termin lub częstość badania
<b>SKŁADNIKI BETONU</b>	1) Badanie cementu – czasu wiązania – stałość objętości – obecności grudek – wytrzymałości	PN-EN 196-3:2006 j.w. PN-EN 196-6:1997 PN-EN 196-1:2006	Bezpośrednio przed użyciem każdej dostarczonej partii
	2) Badanie kruszywa – składu ziarnowego – kształtu ziaren – zawartości pyłów – zawartości zanieczyszczeń – wilgotności	PN-EN 933-1:2000 PN-EN 933-3:1999 PN-EN 933-9:2001 PN-EN 933-7:2000 PN-EN 1097-6:2002	j.w.
	3) Badanie wody	PN-EN 1008-1:2004	Przy rozpoczęciu robót i w przypadku stwierdzenia zanieczyszczenia
	4) Badanie dodatków i domieszek	PN-EN 480 i Aprobata Techniczna	

<b>MIESZANKA BETONOWA</b>	Urabiłość	PN-EN 206-1:2003	Przy rozpoczęciu robót
	Konsystencja	j.w.	Przy projektowaniu recepty i 2 razy na zmianę roboczą
	Zawartość powietrza	j.w.	j.w.
<b>BETON</b>	1) Wytrzymałość na ścislenie na próbkach	j.w.	Po ustaleniu recepty i po wykonaniu każdej partii betonu
	2) Wytrzymałość na ścislenie – badania nieniszczące	PN-B-06261	W przypadkach technicznie uzasadnionych
	3) Nasiąkliwość	PN-EN 206-1:2003	Po ustaleniu recepty, 3 razy w okresie wykonywania konstrukcji i raz na 5000 m <sup>3</sup> betonu
	4) Mrozoodporność	j.w.	j.w.
	5) Przepuszczalność wody	j.w.	j.w.

### 6.3. Kontrola deskowań i rusztowań

Badania elementów rusztowań należy przeprowadzić w zależności od użytego materiału zgodnie z:

- PN-M-47900-2:1996 w przypadku elementów stalowych,
- PN-B-03163:1998 w przypadku konstrukcji drewnianych.

Każde deskowanie powinno być odebrane. Przedmiotem sprawdzenia w czasie odbioru powinny być:

- klasy drewna i jego wady (sęki)
- szczelność deskowań w płaszczyznach i narożach wklęsłych
- poziom górnej krawędzi i powierzchni deskowania przed i po betonowaniu.

Dopuszcza się następujące odchyłki deskowań w stosunku do wielkości założonych w projekcie technologicznym deskowań:

- a) rozstaw żeber  $\pm 0,5\%$ , lecz nie więcej niż o 2 cm,
- b) odchylenie deskowań od prostoliniowości lub od płaszczyzny o 0,1%,
- c) różnice w grubości desek  $\pm 0,2$  cm,
- d) odchylenie ścian od pionu o  $\pm 0,2\%$ , lecz nie więcej niż 0,5 cm,
- e) wybrzuszenie powierzchni o  $\pm 0,2$  cm, na odcinku 3 m,
- f) odchyłki wymiarów wewnętrznych deskowań (przekrojów betonowych):
  - 0,2% wysokości, lecz nie więcej niż – 0,5 cm,
  - + 0,5% wysokości, lecz nie więcej niż + 2 cm,
  - - 0,2% grubości (szerokości), lecz nie więcej niż + 0,5 cm.

W każdym rusztowaniu w czasie odbioru należy sprawdzić:

- rodzaj materiału (klasę drewna – nie należy stosować do rusztowań klasy niższej niż K27),

- łączniki i złącza,
- poziomy górnych krawędzi przed obciążeniem i po obciążeniu oraz krawędzie dolne,
- efektywność stężeń,
- przygotowanie podłoża i sposób przekazywania nacisków na podłoże.

Rusztowania i deskowania powinny być przedmiotem bieżącej kontroli geodezyjnej podczas ich budowy, w czasie betonowania oraz demontażu (sprawdzenie wpływu zdjęcia rusztowań i deskowań na odkształcenia konstrukcji nośnej).

## **7. WYMAGANIA DOTYCZĄCE PRZEDMIARU I OBMIARU ROBÓT**

**7.1. Ogólne zasady obmiaru robót podano w ST „Wymagania ogólne”, Kod CPV 45000000-7, pkt 7**

### **7.2. Szczegółowe zasady obmiaru robót betonowych**

Objętość konstrukcji betonowej lub żelbetonowej oblicza się w m<sup>3</sup> (metr sześcienny). Do obliczenia ilości przedmiarowej lub obmiarowej przyjmuje się wymiary według dokumentacji projektowej. Z kubatury nie potrąca się rowków, skosów o przekroju równym lub mniejszym od 6 cm<sup>2</sup>.

## **8. SPOSÓB ODBIORU ROBÓT**

**8.1. Ogólne zasady odbioru robót podano w ST „Wymagania ogólne”, Kod CPV 45000000-7, pkt 8**

### **8.2. Odbiór robót zanikających lub ulegających zakryciu**

W trakcie odbioru należy przeprowadzić badania wymienione w pkt. 6 niniejszej specyfikacji.

Jeżeli wszystkie pomiary i badania dały wynik pozytywny można uznać, że roboty betoniarskie zostały wykonane zgodnie z dokumentacją projektową oraz specyfikacją techniczną (szczegółową).

Jeżeli chociaż jeden wynik badania jest negatywny roboty należy uznać za niezgodne z wymaganiami. W takim przypadku należy ustalić zakres prac koniecznych do usunięcia nieprawidłowości. Po wykonaniu ustalonego zakresu prac należy przedstawić je do ponownego odbioru.

Wszystkie ustalenia związane z dokonanym odbiorem robót ulegających zakryciu należy zapisać w dzienniku budowy lub protokole podpisanym przez przedstawicieli inwestora (inspektor nadzoru) i wykonawcy (kierownik budowy).

### **8.3. Odbiór częściowy**

Odbiór częściowy polega na ocenie ilości i jakości wykonanej części robót. Odbioru częściowego robót dokonuje się dla zakresu określonego w dokumentach umownych, według zasad jak przy odbiorze ostatecznym robót.

Celem odbioru częściowego jest wczesne wykrycie ewentualnych usterek w realizowanych robotach i ich usunięcie przed odbiorem końcowym.

Odbiór częściowy robót jest dokonywany przez inspektora nadzoru w obecności kierownika budowy.

Protokół odbioru częściowego jest podstawą do dokonania częściowego rozliczenia robót, jeżeli taką formę przewiduje.

### **8.4. Odbiór ostateczny (końcowy)**

Odbiór końcowy stanowi ostateczną ocenę rzeczywistego wykonania robót w odniesieniu do ich zakresu (ilości), jakości i zgodności z dokumentacją projektową.

Odbiór ostateczny przeprowadza komisja powołana przez zamawiającego, na podstawie

przedłożonych dokumentów, wyników badań oraz dokonanej oceny wizualnej.

Zasady i terminy powoływania komisji oraz czas jej działania powinna określać umowa.

**Wykonawca robót obowiązany jest przedłożyć komisji następujące dokumenty:**

- dokumentację projektową z naniesionymi zmianami dokonanymi w toku wykonywania robót,
- szczegółowe specyfikacje techniczne ze zmianami wprowadzonymi w trakcie wykonywania robót,
- dziennik budowy i książki obmiarów z zapisami dokonywanymi w toku prowadzonych robót, protokoły kontroli spisywane w trakcie wykonywania prac,
- dokumenty świadczące o dopuszczeniu do obrotu i powszechnego zastosowania użytych materiałów i wyrobów budowlanych,
- protokoły odbiorów robót ulegających zakryciu i odbiorów częściowych,
- wyniki badań laboratoryjnych i ekspertyz.

W toku odbioru komisja obowiązana jest zapoznać się z przedłożonymi dokumentami, przeprowadzić badania zgodnie z wytycznymi podanymi w pkt. 6 niniejszej ST, porównać je z wymaganiami podanymi w dokumentacji projektowej i niniejszej specyfikacji technicznej robót betoniarskich (szczegółowej), opracowanej dla odbieranego przedmiotu zamówienia, oraz dokonać oceny wizualnej.

Konstrukcje betonowe i żelbetowe powinny być odebrane, jeżeli wszystkie wyniki badań są pozytywne, a dostarczone przez wykonawcę dokumenty są kompletne i prawidłowe pod względem merytorycznym.

Jeżeli chociażby jeden wynik badań był negatywny konstrukcje nie powinny być odebrane. W takim przypadku należy wybrać jedno z następujących rozwiązań:

- jeżeli to możliwe należy ustalić zakres prac korygujących, usunąć nieprawidłowości wykonania konstrukcji w stosunku do wymagań określonych w dokumentacji projektowej i niniejszej specyfikacji technicznej (szczegółowej) i przedstawić je ponownie do odbioru,
- jeżeli odchylenia od wymagań nie zagrażają bezpieczeństwu użytkownika i trwałości konstrukcji zamawiający może wyrazić zgodę na dokonanie odbioru końcowego z jednoczesnym obniżeniem wartości wynagrodzenia w stosunku do ustaleń umownych.
- w przypadku, gdy nie są możliwe podane wyżej rozwiązania, wykonawca zobowiązany jest usunąć wadliwie wykonany element konstrukcyjny, wykonać go ponownie i powtórnie zgłosić do odbioru.

W przypadku niekompletności dokumentów odbiór może być dokonany po ich uzupełnieniu.

Z czynności odbioru sporządza się protokół podpisany przez przedstawicieli zamawiającego i wykonawcy. Protokół powinien zawierać:

- ustalenia podjęte w trakcie prac komisji,
- ocenę wyników badań,
- wykaz wad i usterek ze wskazaniem sposobu ich usunięcia,
- stwierdzenie zgodności lub niezgodności wykonania konstrukcji z zamówieniem.

Protokół odbioru końcowego jest podstawą do dokonania rozliczenia końcowego pomiędzy zamawiającym a wykonawcą.

### **8.5. Odbiór po upływie okresu rękojmi i gwarancji**

Celem odbioru po okresie rękojmi i gwarancji jest ocena stanu konstrukcji betonowej lub żelbetowej po użytkowaniu w tym okresie oraz ocena wykonywanych w tym okresie ewentualnych robót poprawkowych, związanych z usuwaniem zgłoszonych wad.

Odbiór po upływie okresu rękojmi i gwarancji jest dokonywany na podstawie oceny wizualnej konstrukcji, z uwzględnieniem zasad opisanych w pkt. 8.4. „Odbiór ostateczny (końcowy)”.

Pozytywny wynik odbioru pogwarancyjnego jest podstawą do zwrotu kaucji gwarancyjnej; negatywny do ewentualnego dokonania potrąceń wynikających z obniżonej jakości robót.

Przed upływem okresu gwarancyjnego zamawiający powinien zgłosić wykonawcy wszystkie



zauważone wady w wykonanych robotach betoniarskich.

## **9. PODSTAWA ROZLICZENIA ROBÓT PODSTAWOWYCH, TYMCZASOWYCH I PRAC TOWARZYSZĄCYCH**

### **9.1. Ogólne ustalenia dotyczące podstawy rozliczenia robót podano w ST „Wymagania ogólne”, Kod CPV 45000000-7, pkt 9**

### **9.2. Zasady rozliczenia i płatności**

Rozliczenie robót betoniarskich może być dokonane jednorazowo po wykonaniu pełnego zakresu robót i ich końcowym odbiorze lub etapami określonymi w umowie, po dokonaniu odbiorów częściowych robót.

Ostateczne rozliczenie umowy pomiędzy zamawiającym a wykonawcą następuje po dokonaniu odbioru pogwarancyjnego.

Podstawę rozliczenia oraz płatności wykonywanego i odebranego zakresu robót betoniarskich stanowi wartość tych robót obliczona na podstawie:

- określonych w dokumentach umownych (ofercie) cen jednostkowych i ilości robót zaakceptowanych przez zamawiającego lub
- ustalonej w umowie kwoty ryczałtowej za określony zakres robót.

#### **Ceny jednostkowe wykonania 1 m<sup>3</sup> konstrukcji betonowych lub żelbetowych lub kwoty ryczałtowe uwzględniają:**

- przygotowanie stanowiska roboczego,
- dostarczenie do stanowiska roboczego materiałów, narzędzi i sprzętu,
- obsługę sprzętu,
- montaż rusztowań z pomostami i deskowań,
- przygotowanie mieszanki betonowej wraz z wbudowaniem w konstrukcję oraz z zagęszczeniem i pielęgnacją,
- wykonanie przerw dylatacyjnych,
- wykonanie w konstrukcji wszystkich wymaganych projektem otworów, jak również osadzenie potrzebnych zakotwień, marek, rur itp.,
- demontaż deskowań, rusztowań i pomostów wraz z ich oczyszczeniem,
- oczyszczenie stanowiska pracy i usunięcie, będących własnością wykonawcy, materiałów rozbiórkowych i urządzeń,
- wykonanie badań i pomiarów kontrolnych standardowych,
- koszty pośrednie, zysk kalkulacyjny i ryzyko.

Cena jednostkowa i kwota ryczałtowa nie obejmuje podatku VAT.

## **10. DOKUMENTY ODNIESIENIA**

### **10.1. Normy**

1. PN-EN 196-1:2006

Metody badania cementu. Część 1: Oznaczanie wytrzymałości.

2. PN-EN 196-2:2006

Metody badania cementu. Część 2: Analiza chemiczna cementu.

3. PN-EN 196-3:2006

Metody badania cementu. Część 3: Oznaczanie czasu wiązania i stałości objętości.

4. PN-EN 196-6:1997

Metody badania cementu. Część 6: Oznaczanie stopnia zmielenia.

5. PN-EN 197-1:2002

Cement. Część 1: Skład, wymagania i kryteria zgodności dla cementu powszechnego użytku.

Specyfikacja została sporządzona w systemie **SEKOspec** na podstawie standardowej specyfikacji technicznej opracowanej przez OWEOB Promocja Sp. z o.o.

6. PN-EN 197-1:2002/A1:2005  
– jw. –
7. PN-EN 197-2:2002  
Cement. Część 2: Ocena zgodności.
8. PN-EN 932-1:1999  
Badania podstawowych właściwości kruszyw – Część 1: Metody pobierania próbek.
9. PN-EN 932-2:2001  
Badania podstawowych właściwości kruszyw – Część 2: Metody pomniejszania próbek laboratoryjnych.
10. PN-EN 932-3:1999  
Badania podstawowych właściwości kruszyw – Część 3: Procedura i terminologia uproszczonego opisu petrograficznego.
11. PN-EN 932-3:1999/A1:2004  
– jw. –
12. PN-EN 932-5:2001  
Badania podstawowych właściwości kruszyw – Część 5: Wyposażenie podstawowe i wzorcowanie.
13. PN-EN 932-6:2002  
Badania podstawowych właściwości kruszyw – Część 6: Definicje powtarzalności i odtwarzalności.
14. PN-EN 933-1:2000  
Badanie geometrycznych właściwości kruszyw – Część 1: Oznaczenie składu ziarnowego – Metoda przesiewowa.
15. PN-EN 933-1:2000/A1:2006  
– jw. –
16. PN-EN 933-2:1999  
Badanie geometrycznych właściwości kruszyw – Część 2: Oznaczenie składu ziarnowego – Nominalne wymiary otworów sit badawczych.
17. PN-EN 933-3:1999  
Badania geometrycznych właściwości kruszyw – Część 3: Oznaczanie kształtu ziaren za pomocą wskaźnika płaskości.
18. PN-EN 933-3:1999/A1:2004  
– jw. –
19. PN-EN 933-4:2001  
Badanie geometrycznych właściwości kruszyw – Część 4: Oznaczanie kształtu ziaren – Wskaźnik kształtu.
20. PN-EN 933-5:2000  
Badanie geometrycznych właściwości kruszyw – Część 5: Oznaczenie procentowej zawartości ziaren o powierzchniach powstałych w wyniku przekruszenia lub łamania kruszyw grubych.
21. PN-EN 933-5:2000/A1:2005  
– jw. –
22. PN-EN 933-6:2002  
Badanie geometrycznych właściwości kruszyw – Część 6: Ocena właściwości powierzchni – Wskaźnik przepływu kruszyw.
23. PN-EN 933-6:2002/AC:2004  
– jw. –
24. PN-EN 933-7:2000  
Badanie geometrycznych właściwości kruszyw – Część 7: Oznaczenie zawartości muszli –

Zawartość procentowa muszli w kruszywach grubych.

25. PN-EN 933-8:2001  
Badanie geometrycznych właściwości kruszyw – Część 8: Ocena zawartości drobnych cząstek –  
Badanie wskaźnika piaskowego.
26. PN-EN 933-9:2001  
Badanie geometrycznych właściwości kruszyw – Część 9: Ocena zawartości drobnych cząstek –  
Badanie błękitem metylenowym.
27. PN-EN 933-10:2002  
Badanie geometrycznych właściwości kruszyw – Część 10: Ocena zawartości drobnych cząstek  
– Uziarnienie wypełniaczy (przesiewanie w strumieniu powietrza).
28. PN-EN 1097-3:2000  
Badanie mechanicznych i fizycznych właściwości kruszyw – Część 3: Oznaczanie gęstości  
nasypanej i jamistości.
29. PN-EN 1097-6:2002  
Badanie mechanicznych i fizycznych właściwości kruszyw – Część 6: Oznaczanie gęstości ziaren  
i nasiąkliwości.
30. PN-EN 1097-6:2002/AC:2004  
– jw. –
31. PN-EN 1097-6:2002/Ap1:2005  
– jw. –
32. PN-EN 1097-6:2002/A1:2006  
– jw. –
33. PN-EN 12620:2004  
Kruszywa do betonu.
34. PN-EN 12620:2004/AC:2004  
– jw. –
35. PN-EN 934-2:2002  
Domieszki do betonu, zaprawy i zaczynu. Domieszki do betonu. Definicje i wymagania.
36. PN-EN 934-2:2002/A1:2005  
– jw. –
37. PN-EN 934-2:2002/A2:2006  
– jw. –
38. PN-EN 480-1:1999  
Domieszki do betonu, zaprawy i zaczynu. Metody badań. Część 1: Beton wzorcowy i zaprawa  
wzorcowa do badania.
39. PN-EN 480-1:2006(u)  
– jw. –
40. PN-EN 480-2:2006  
Domieszki do betonu, zaprawy i zaczynu. Metody badań. Część 2: Oznaczanie czasu wiązania.
41. PN-EN 480-4:2006(u)  
Domieszki do betonu, zaprawy i zaczynu. Metody badań. Część 4: Oznaczanie ilości wody  
wydzielającej się samoczynnie z mieszanki betonowej.
42. PN-EN 480-5:2006(u)  
Domieszki do betonu, zaprawy i zaczynu. Metody badań. Część 5: Oznaczanie absorpcji  
kapilarnej.
43. PN-EN 480-6:2006(u)  
Domieszki do betonu, zaprawy i zaczynu. Metody badań. Część 6: Analiza w podczerwieni.

44. PN-EN 480-8:1999  
Domieszki do betonu, zapraw i zaczynu. Metody badań. Część 8: Oznaczanie umownej zawartości suchej substancji.
45. PN-EN 480-10:1999  
Domieszki do betonu, zaprawy i zaczynu. Metody badań. Część 10: Oznaczanie zawartości chlorków rozpuszczalnych w wodzie.
46. PN-EN 480-12:2006(u)  
Domieszki do betonu, zaprawy i zaczynu. Metody badań. Część 12: Oznaczanie zawartości alkaliów w domieszkach.
47. PN-EN 1008-1:2004  
Woda zarobowa do betonu. Część 1: Specyfikacja pobierania próbek, badanie i ocena przydatności wody zarobowej do betonu, w tym wody odzyskanej z procesów produkcji betonu.
48. PN-EN 206-1:2003  
Beton. Część 1: Wymagania, właściwości, produkcja i zgodność.
49. PN-EN 206-1:2003/Ap1:2004  
– jw. –
50. PN-EN 206-1:2003/A1:2005  
– jw. –
51. PN-EN 206-1:2003/A2:2006  
– jw. –
52. PN-EN 12504-1:2001  
Badanie betonu w konstrukcjach. Część 1: Odwierty rdzeniowe – Wycinanie, ocena i badanie wytrzymałości na ściskanie.
53. PN-EN 12504-2:2002  
Badanie betonu w konstrukcjach. Część 2: Badania nieniszczące – Oznaczanie liczby odbicia.
54. PN-EN 12504-2:2002/Ap1:2004  
– jw. –
55. PN-EN 12504-3:2006  
Badanie betonu w konstrukcjach. Część 3: Oznaczanie siły wrywającej.
56. PN-EN 12504-4:2005  
Badanie betonu w konstrukcjach. Część 4: Oznaczanie prędkości fali ultradźwiękowej.
57. PN-B-06251  
Roboty betonowe i żelbetowe. Wymagania techniczne. (*Norma wycofana bez zastąpienia*)
58. PN-75/D-96000  
Tarcica iglasta ogólnego przeznaczenia.
59. PN-72/D-96002  
Tarcica liściasta ogólnego przeznaczenia.
60. PN-92/D-95017  
Surowiec drzewny. Drewno wielkowymiarowe iglaste. Wspólne wymagania i badania.
61. PN-87/N-02251  
Geodezja. Osnowy geodezyjne. Terminologia.
62. PN-N-02211:2000  
Geodezyjne wyznaczenie przemieszczeń. Terminologia podstawowa.
63. PN-M-47900-1:1996  
Rusztowania stojące metalowe robocze. Część 1: Określenia, podział i główne parametry.
64. PN-M-47900-2:1996  
Rusztowania stojące metalowe robocze. Część 2: Rusztowania stojakowe z rur stalowych.

Ogólne wymagania i badania oraz eksploatacja.

65. PN-M-47900-3:1996  
Rusztowania stojące metalowe robocze. Część 3: Rusztowania ramowe.
66. PN-EN 74-1:2006(u)  
Złącza, sworznie centrujące i podstawki stosowane w deskowaniach i rusztowaniach. Część 1:  
Złącza do rur – Wymagania i metody badań.
67. PN-B-03163-1:1998  
Konstrukcje drewniane. Rusztowania – Terminologia.
68. PN-B-03163-2:1998  
Konstrukcje drewniane. Rusztowania – Wymagania.
69. PN-B-03163-3:1998  
Konstrukcje drewniane. Rusztowania – Badania.
70. PN-ISO-9000  
(seria 9000, 9001, 9002 i 9003). Normy dotyczące zarządzania jakością i zapewnienie jakości.

### 10.2. Ustawy

- Ustawa z dnia 16 kwietnia 2004 r. o wyrobach budowlanych (Dz. U. z 2004 r. Nr 92, poz. 881).
- Ustawa z dnia 30 sierpnia 2002 r. o systemie zgodności (tekst jednolity Dz. U. z 2004 r. Nr 204, poz. 2087).
- Ustawa z dnia 7 lipca 1994 r. Prawo budowlane (tekst jednolity Dz. U. z 2006 r. Nr 156, poz. 1118 z późn. zmianami).

### 10.3. Rozporządzenia, instrukcje i inne dokumenty

- Rozporządzenie Ministra Infrastruktury z dnia 26.06.2002 r. w sprawie dziennika budowy, montażu i rozbiórki, tablicy informacyjnej oraz ogłoszenia zawierającego dane dotyczące bezpieczeństwa pracy i ochrony zdrowia (Dz. U. z 2002 r. Nr 108, poz. 953 z późniejszymi zmianami).
- Rozporządzenie Ministra Infrastruktury z dnia 11 sierpnia 2004 r. w sprawie sposobów deklarowania zgodności wyrobów budowlanych oraz sposobu znakowania ich znakiem budowlanym (Dz. U. z 2004 r. Nr 198, poz. 2041).
- Rozporządzenie Ministra Infrastruktury z dnia 12 kwietnia 2002 r. w sprawie warunków technicznych, jakim powinny odpowiadać budynki i ich usytuowanie (Dz. U. z 2002 r. Nr 75, poz. 690 z późn. zmianami).
- Specyfikacja techniczna wykonania i odbioru robót budowlanych – Wymagania ogólne Kod CPV 45000000-7, wydanie II OWEOB Promocja – 2005 rok.
- Instrukcja zabezpieczenia przed korozją konstrukcji betonowych i żelbetowych, wydanie ITB nr 240/82.
- Instrukcja zabezpieczenia przed korozją alkaliczną betonu przez zastosowanie dodatków mineralnych, wydanie ITB nr 306/91.
- Warunki techniczne wykonania i odbioru robót budowlanych, wydanie Arkady – 1990 rok.



SPECYFIKACJE TECHNICZNE  
WYKONANIA I ODBIORU ROBÓT BUDOWLANYCH  
(STANDARDOWE)

NR 5

**ROBOTY MURARSKIE**  
(Kod CPV 45262500-6)





## SPIS TREŚCI

1. .... CZĘŚĆ OGÓLNA
2. WYMAGANIA DOTYCZĄCE WŁAŚCIWOŚCI MATERIAŁÓW
3. WYMAGANIA DOTYCZĄCE WŁAŚCIWOŚCI SPRZĘTU, MASZYN I NARZĘDZI
4. .... WYMAGANIA DOTYCZĄCE TRANSPORTU
5. WYMAGANIA DOTYCZĄCE WYKONANIA ROBÓT
6. .... KONTROLA JAKOŚCI ROBÓT
7. WYMAGANIA DOTYCZĄCE PRZEDMIARU I OBMIARU ROBÓT
8. .... SPOSÓB ODBIORU ROBÓT
9. PODSTAWA ROZLICZENIA ROBÓT PODSTAWOWYCH, TYMCZASOWYCH I PRAC TOWARZYSZĄCYCH
10. DOKUMENTY ODNIESIENIA

Najważniejsze oznaczenia i skróty:

ST – Specyfikacja Techniczna

SST – Szczegółowa Specyfikacja Techniczna

ITB – Instytut Techniki Budowlanej

PZJ – Program Zabezpieczenia Jakości

## 1. CZĘŚĆ OGÓLNA

### 1.1.

### 1.2. Przedmiot ST

Przedmiotem niniejszej standardowej specyfikacji technicznej (ST) są wymagania dotyczące wykonania i odbioru robót przy wznoszeniu konstrukcji murowych w budownictwie mieszkalnym, użyteczności publicznej, rolniczym i przemysłowym, eksploatowanych w warunkach nie narażonych na destrukcyjne oddziaływanie środowiska korozyjnego. Specyfikacja techniczna (ST) nie dotyczy wykonywania konstrukcji murowych wodno-kanalizacyjnych, zbiorników wodnych, pieców i kominów przemysłowych, a także innych konstrukcji murowych eksploatowanych w warunkach odbiegających znacznie od warunków występujących w budownictwie mieszkaniowym i ogólnym.

### 1.3. Zakres stosowania ST

Niniejsza specyfikacja techniczna (ST) jest dokumentem przetargowym i kontraktowym przy zleceniu i realizacji robót wymienionych w pkt. 1.2., a objętych zamówieniem określonym w pkt. 1.8.

Odstępstwa od wymagań podanych w niniejszej specyfikacji mogą mieć miejsce tylko w przypadkach prostych robót o niewielkim znaczeniu, dla których istnieje pewność, że podstawowe wymagania będą spełnione przy zastosowaniu metod wykonania wynikających z doświadczenia oraz uznanych reguł i zasad sztuki budowlanej oraz przy uwzględnieniu przepisów bhp.

### 1.4. Przedmiot i zakres robót objętych ST

Specyfikacja dotyczy wykonania konstrukcji murowych eksploatowanych w warunkach nie narażonych na destrukcyjne działanie środowiska korozyjnego i obejmuje wykonanie następujących czynności:

- przygotowanie zapraw,
- spajanie elementów murowych zaprawą.

Przedmiotem specyfikacji jest także określenie wymagań odnośnie właściwości materiałów wykorzystywanych do robót murowych oraz wymagań dotyczących wykonania i odbiorów konstrukcji murowych.

### 1.5. Określenia podstawowe

Określenia podane w niniejszej Specyfikacji są zgodne z odpowiednimi normami oraz określeniami podanymi w ST „Wymagania ogólne” Kod CPV 45000000-7, pkt 1.4, a także zdefiniowanymi poniżej:

**Konstrukcja murowa** – konstrukcja powstająca na placu budowy w wyniku ręcznego spojenia elementów murowych zaprawą murarską.

**Element murowy** – drobno- lub średniowymiarowy wyrób budowlany przeznaczony do ręcznego wznoszenia konstrukcji murowych.

**Grupa elementów murowych** – elementy murowe o podobnej procentowej zawartości otworów oraz ich kierunku odniesionym do ułożenia elementu w murze.

**Otwór** – ukształtowana przestrzeń pusta, która może przechodzić lub nie przez cały element murowy.

**Zaprawa budowlana** – mieszanina nieorganicznego spoiwa, kruszywa, wody i innych dodatków technologicznych, jeżeli są wymagane. Zaprawy budowlane dzielą się na: murarskie, tynkarskie i specjalne np. żaroodporne, montażowe lub zalewowe.

**Zaprawa murarska** – zaprawa budowlana przeznaczona do spajania elementów murowych w jedną konstrukcyjną całość i wyrównywania naprężeń występujących w murach.

**Wyroby dodatkowe wykorzystywane przy wznoszeniu konstrukcji murowych** – różnego rodzaju wyroby metalowe, żelbetowe lub z tworzyw sztucznych stosowane w konstrukcjach murowych jako elementy uzupełniające tj. kotwy, łączniki, wsporniki, nadproża i wzmocnienia

(zbrojenie) spoin.

**Inne wyroby i materiały wykorzystywane przy wznoszeniu konstrukcji murowych** – materiały i wyroby do wykonywania zapraw murarskich oraz wszelkiego rodzaju dodatki np. przeciwmrozowe.

**Warunki środowiskowe** – w zależności od stopnia narażenia konstrukcji na zawilgocenie rozróżnia się zgodnie z PN-B-03002 pięć klas środowiska:

- klasa 1: środowisko suche np. wnętrza budynków mieszkalnych i biurowych, a także nie podlegające zawilgoceniu wewnętrzne warstwy ścian szczelinowych,
- klasa 2: środowisko wilgotne wewnątrz pomieszczeń np. w pralni lub środowisko zewnętrzne, w którym element nie jest wystawiony na działanie mrozu, łącznie z elementami znajdującymi się w nieagresywnym gruncie lub wodzie,
- klasa 3: środowisko wilgotne z występującym mrozem,
- klasa 4: środowisko wody morskiej – elementy pograżone całkowicie lub częściowo w wodzie morskiej, elementy położone w strefie bryzgów wodnych lub znajdujące się w powietrzu nasyconym solą,
- klasa 5: środowisko agresywne chemicznie (gazowe, płynne lub stałe).

Mur w ścianie piwnicznej zabezpieczony w sposób należyty przed przenikaniem wody uważać można za znajdujący się w środowisku klasy 2.

**Wartość deklarowana** – wartość dotycząca wyrobu, określona zgodnie z normą, którą producent jest zobowiązany uzyskać przy założonej zmienności procesu produkcyjnego.

**Wytrzymałość średnia elementów murowych na ściskanie** – średnia arytmetyczna wytrzymałość na ściskanie określonej liczny elementów murowych.

**Znormalizowana wytrzymałość elementów murowych na ściskanie** – wytrzymałość elementów murowych na ściskanie sprowadzona do wytrzymałości równoważnego elementu murowego w stanie powietrzno-suchym, którego zarówno wysokość jak i mniejszy wymiar w kierunku poziomym wynoszą 100 mm.

**Zaprawa murarska wg projektu** – zaprawa, której skład i metoda wytwarzania zostały podporządkowane osiągnięciu wymaganych właściwości (podejścia ze względu na właściwości użytkowe).

**Zaprawa murarska wg przepisu** – zaprawa wykonana wg wcześniej określonej receptury, której właściwości wynikają z ustalonych proporcji składników (podejścia ze względu na recepturę).

**Czas korekty świeżo zarobionej zaprawy** – mierzony w minutach czas, w którym 50% przylegającej płaszczyzny sześcianu, umieszczonego na warstwie zaprawy rozprowadzonej na określonym podłożu stanowiącym element murowy i następnie uniesionego, jest pokryta przylegającą zaprawą.

**Spoina wsporna** – pozioma warstwa zaprawy pomiędzy dwiema płaszczyznami elementów murowych.

**Nadproże** – belka przejmująca obciążenie z obszaru nad otworem w ścianie murowanej.

**Nadproże pojedyncze** – nadproże pracujące jako pojedyncza belka.

**Nadproże złożone** – nadproże składające się z dwóch lub więcej elementów konstrukcyjnych, z których każdy ma strefę ściszaną i rozciąganą.

**Nadproże zespolone** – nadproże zawierające część prefabrykowaną oraz uzupełniającą, wykonywaną na miejscu wbudowania.

## 1.6. Ogólne wymagania dotyczące robót

Wykonawca robót jest odpowiedzialny za jakość ich wykonania oraz za zgodność z dokumentacją projektową, specyfikacjami technicznymi i poleceniami Inspektora nadzoru. Ogólne powszechnie stosowane wymagania dotyczące robót podano w ST „Wymagania ogólne” Kod CPV 45000000-7, pkt. 1.5.

## 1.7. Dokumentacja robót murowych

Specyfikacja została sporządzona w systemie **SEKOSpec** na podstawie standardowej specyfikacji technicznej opracowanej przez OWEOB Promocja Sp. z o.o.

Konstrukcje murowe należy wykonywać na podstawie dokumentacji, której wykaz oraz podstawy prawne sporządzenia podano w ST „Wymagania ogólne” Kod CPV 45000000-7, pkt. 1.6.

Dokumentacja powinna w szczególności zawierać wymagania stawiane konstrukcjom murowym, wyrobom i materiałom wykorzystywanym przy ich wznoszeniu, w zakresie:

- bezpieczeństwa konstrukcji,
- bezpieczeństwa użytkowania,
- wymagań cieplnych,
- wymagań akustycznych,
- trwałości konstrukcji itp.

Konstrukcje murowe powinny być zaprojektowane tak, by przez cały przewidywany okres użytkowania w określonych warunkach środowiskowych (klasie środowiska) i przy właściwej konserwacji odpowiadały założonemu przeznaczeniu. Przy określaniu trwałości konstrukcji i doborze materiałów należy uwzględnić warunki środowiskowe, na działanie których konstrukcja będzie narażona oraz umiejscowienie elementu konstrukcyjnego w budowlu, a także sposób jego zabezpieczenia przed działaniem niekorzystnych czynników.

## **2 WYMAGANIA DOTYCZĄCE WŁAŚCIWOŚCI MATERIAŁÓW**

### **2.1. Ogólne wymagania dotyczące materiałów, ich pozyskiwania i składowania podano w ST „Wymagania ogólne” Kod CPV 45000000-7, pkt 2**

#### **2.2. Rodzaje materiałów**

Materiały i wyroby wykorzystywane w robotach murarskich:

- elementy murowe,
- zaprawy murarskie,
- wyroby dodatkowe,
- inne wyroby i materiały.

Wszystkie materiały i wyroby stosowane do wykonania konstrukcji murowych powinny odpowiadać wymaganiom zawartym w dokumentach odniesienia (normach, aprobatkach technicznych).

#### **2.2.1. Elementy murowe**

##### **2.2.1.1. Rodzaje elementów murowych**

Rozróżnia się następujące rodzaje elementów murowych różnicowane z uwagi na:

- ***Surowiec użyty do ich produkcji oraz ogólne zasady projektowania i wykonywania konstrukcji murowych:***
    - ceramiczne o małej i dużej gęstości, odpowiadające wymaganiom normy PN-EN 771-1,
    - silikatowe, spełniające wymagania normy PN-EN 771-2,
    - z betonów zwykłych i lekkich kruszywowych według normy PN-EN 771-3,
    - z autoklawizowanego betonu komórkowego, odpowiadające wymaganiom PN-EN 771-4,
    - z kamienia sztucznego według normy PN-EN 771-5,
    - z kamienia naturalnego, spełniające wymagania normy PN-EN 771-6.
  - ***Surowiec użyty do ich produkcji oraz projektowanie i wykonywanie konstrukcji murowych według indywidualnych zasad:***
    - z betonów lekkich z wypełniaczami organicznymi,
    - z nieautoklawizowanego betonu komórkowego,
    - z gipsu naturalnego i syntetycznego oraz z gipsobetonu,
    - stosowane sporadycznie lub na skalę doświadczalną elementy z gliny niewypalanej, z tworzyw sztucznych,
- produkowane według norm krajowych lub aprobat technicznych.

- **Wielkość elementów:**

- drobnowymiarowe o wadze kilku kilogramów (cegły pełne i drażone, bloczki pełne) układane przy murowaniu jedną ręką,
- średniowymiarowe o wadze kilkunastu lub dwudziestu kilku kilogramów (pustaki i bloki pełne) układane oburącz przy murowaniu.

Elementy wielkowymiarowe, np. nadproża lub prefabrykowane bloki ścienne, które są układane przez kilku murarzy lub przy użyciu sprzętu mechanicznego, nie są zaliczane do grupy elementów murowych.

- **Wymagania stawiane tolerancjom wymiarowym:**

- elementy do murowania na zwykłe spoiny,
- elementy do murowania na cienkie spoiny.

- **Zawartość otworów w elementach murowych:**

- elementy grupy 1,
- elementy grupy 2,
- elementy grupy 3.

Elementy murowe przyporządkowywane tym grupom powinny spełniać wymagania podane w tablicy 1 w normie PN-B-03002.

- **Przeprowadzaną kontrolę produkcji (kategoria produkcji):**

- elementy kategorii I, do której zalicza się wyroby, których producent deklaruje, że mają one określoną wytrzymałość na ściskanie, a wyniki kontroli jakości przeprowadzanej w zakładzie potwierdzają, że prawdopodobieństwo wystąpienia średniej wytrzymałości na ściskanie mniejszej od zadeklarowanej jest nie większe niż 5%,
- elementy kategorii II, do której zalicza się wyroby, których producent deklaruje ich wytrzymałość średnią, a pozostałe wymagania kategorii I nie są spełnione.

- **Kształt elementów murowych:**

- z gładkimi powierzchniami bocznymi do murowania na pełne pionowe spoiny poprzeczne,
- z piórem i wpustem, przeznaczone do murowania ściany bez wypełniania zaprawą pionowych spoin poprzecznych,
- z dwoma uchwytnymi bocznymi lub z jednym uchwytnym centrycznym.

- **Rolę pełnioną w konstrukcji murowej:**

- podstawowe o kształcie prostopadłościanu, spełniające rolę głównego elementu konstrukcyjnego,
- uzupełniające o różnorodnym kształcie, tj. narożniki, okapniki, daszki.

2.2.1.2. Właściwości elementów murowych deklarowane przez ich producentów i przewidywane w dokumentacji projektowej:

- **Wymiary i odchyłki wymiarowe**

Według norm producent powinien podawać nominalne wymiary długości, szerokości i wysokości. Odchyłki wymiarowe charakteryzuje się dwoma parametrami:

- wartością średnią (różnica między wartością średnią pomiarów i wartością deklarowaną),
- rozpiętością wymiarów (różnica między wynikiem największym i najmniejszym).

- **Kształt i budowa**

Producent elementów murowych powinien podać ich cechy zewnętrzne w zakresie potrzebnym do jednoznacznej identyfikacji danego elementu i określenia jego przydatności do stosowania oraz ewentualnego wykorzystania przez projektanta przy wykonywaniu obliczeń statystycznych, akustycznych, ogniowych itp.

- **Wady i uszkodzenia powierzchniowe**

W odniesieniu do elementów przeznaczonych do murowania na cienkie spoiny wymagane jest podanie przez producenta maksymalnych dopuszczalnych odchyłeń płaskości powierzchni kładzenia (wspornych).

• **Gęstość**

Gęstość brutto i netto oznaczana w stanie suchym powinna być deklarowana wtedy, kiedy takie dane są potrzebne do oceny izolacyjności akustycznej, nośności, odporności ogniowej lub izolacyjności cieplnej ścian.

• **Wytrzymałość na ściskanie**

Zgodnie z normami producenci powinni podawać średnią wytrzymałość na ściskanie elementów murowych. Producent może również deklarować wytrzymałość znormalizowaną. Konieczne jest również podanie kategorii produkcji elementów murowych.

• **Trwałość (mrozoodporność)**

Dobór grup elementów murowych w projekcie powinien uwzględniać przewidywane warunki środowiskowe i w konsekwencji stopień narażenia na zawilgocenie konstrukcji murowych.

Konstrukcje murowe narażone na stałe zawilgocenie powinny być odporne na:

- cykliczne zamrażanie i rozmrażanie,
- działanie siarczanów i chlorków.

Dobór elementów murowych w różnych warunkach środowiskowych, zalecany w normie PN-B-03002, podano w tablicy 1.

**Tablica 1. Dobór elementów murowych wg grup z uwagi na trwałość**  
(grupy jak w pkt. 2.2.1.1. a klasy środowiska jak w pkt. 1.5. niniejszej specyfikacji)

Elementy murowe	Klasa środowiska				
	1	2	3	4	5
Ceramiczne	1,2, 3	1,2,3	1,2,3 2)	1,2,3 2)	1,2,3 2)
Silikatowe	1,2	1,2 <sup>1)</sup>	1,2 <sup>2)</sup>	— <sup>3)</sup>	— <sup>3)</sup>
Z betonu zwykłego i kruszywowego lekkiego	1,2	1,2 <sup>1)</sup>	1,2 <sup>1)</sup>	1,2 <sup>2)</sup>	1,2 <sup>2)</sup>
Z autoklawizowanego o betonu komórkowego	1	1 <sup>2)</sup>	— <sup>3)</sup>	— <sup>3)</sup>	— <sup>3)</sup>
<p><sup>1)</sup> Przy należyтым zabezpieczeniu przed zawilgoceniem.</p> <p><sup>2)</sup> Elementy licowe – odpowiednio do deklaracji producenta dotyczącej przydatności elementu w określonych warunkach środowiskowych lub elementy zwykłe – przy należyтым zabezpieczeniu przed zawilgoceniem.</p> <p><sup>3)</sup> Nie stosuje się.</p>					

Ponieważ pod pojęciem trwałości elementów murowych należy rozumieć przede wszystkim mrozoodporność, więc kategorie odporności elementów murowych na cykle zamrażania i rozmrażania powinny być skorelowane z przewidywanym sposobem ich zastosowania. Rozróżnia się następujące kategorie:

- kategoria F0, warunki obojętne (ściany wewnętrzne, wewnętrzne warstwy ścian szczelinowych),
- kategoria F1, warunki umiarkowane (zewnątrzne elementy budynku narażone na zamrażanie

i rozmrażanie, ale zabezpieczone przed bezpośrednim nasączeniem),

- kategoria F2, warunki surowe (nieotynkowane przyziemie, nieotynkowane parapety, nieotynkowane kominy, zasklepienia, zwieńczenia, wolno stojące ściany graniczne).

- **Właściwości cieplne**

W przypadku elementów przeznaczonych do stosowania w konstrukcjach podlegających wymaganiom izolacyjności cieplnej, producent powinien podać informacje o właściwościach cieplnych. Informacje te mogą być oparte na wartościach tabelarycznych, obliczeniach lub badaniach, zgodnie z PN-EN 1745.

- **Absorpcja wody – zewnętrzne nietynkowane elementy budynku**

W przypadku elementów stosowanych do budowy zewnętrznych ścian licowych sprawdzana jest ich absorpcja (nasiąkliwość) 24-godzinna.

- **Absorpcja wody – warstwy odporne na wilgoć**

W przypadku elementów murowych stosowanych w konstrukcjach szczególnie narażonych na silne zawilgocenie, określa się absorpcję (nasiąkliwość) za pomocą gotowania w wodzie.

- **Absorpcja wody – początkowa wielkość absorpcji wody**

Jeżeli jest to niezbędne, ze względu na sposób stosowania elementów, należy sprawdzać początkową wielkość absorpcji wody w czasie 60 sekund.

- **Reakcja na ogień**

Jeżeli przewidywane zastosowanie wyrobu tego wymaga, producent powinien deklorować klasę reakcji na ogień elementu murowego. Jeżeli element zawiera mniej niż 1% masy (objętości) materiałów organicznych, deklorować można klasę A1 bez konieczności przeprowadzania badań ogniowych.

- **Zawartość aktywnych soli rozpuszczalnych**

W przypadku elementów ceramicznych, zależnie od przewidywanego zakresu zastosowania, bada się zawartość aktywnych soli rozpuszczalnych.

- **Rozszerzalność pod wpływem wilgoci**

Jeżeli normy tego wymagają, to można przeprowadzić badania zmian liniowych pod wpływem wilgoci elementów murowych.

- **Przepuszczalność pary wodnej**

W przypadku elementów licowych, należy podać tabelaryczną wartość współczynnika dyfuzji pary wodnej. Tabelaryczny (normowy) współczynnik dyfuzji określa się na podstawie gęstości materiału.

- **Wytrzymałość spoiny (charakterystyczna początkowa wytrzymałość spoiny)**

W przypadku elementów murowych i zapraw murarskich przeznaczonych do stosowania w elementach konstrukcyjnych, powinna być deklorowana charakterystyczna początkowa wytrzymałość spoiny na ścinanie. Deklaracja może być oparta na wartościach stabelaryzowanych podanych w normach przedmiotowych lub na wartościach wynikających z badań.

- **Substancje niebezpieczne**

Konieczne jest przeprowadzanie badań promieniotwórczości naturalnej elementów murowych. Badania te należy wykonywać zgodnie z Instrukcją ITB nr 234/95.

## 2.2.2. Zaprawy murarskie

### 2.2.2.1. Rodzaje zapraw murarskich

Rozróżnia się następujące zaprawy murarskie różnicowane z uwagi na:

- **Właściwości i/lub zastosowanie:**

- ogólnego przeznaczenia (G),
- lekka (L),
- do cienkich spoin (T).

- **Koncepcję projektowania zaprawy:**

- zaprawa wg projektu,

- zaprawa wg przepisu.
- **Sposób produkcji:**
  - zaprawa wytwarzana w całości lub częściowo w zakładzie, spełniająca wymagania normy PN-EN 998-2,
  - zaprawa wytwarzana na miejscu budowy, odpowiadająca wymaganiom normy PN-B-10104.
- **Skład materiałowy zapraw ogólnego przeznaczenia, wytwarzanych na miejscu budowy (symbol rodzaju):**
  - zaprawa cementowa („C”),
  - zaprawa cementowo-wapienna („CW”),
  - zaprawa wapienna („W”),
  - oraz zaprawy mieszane np. cementowo-gliniana („cgl”).
- **Proporcję składników (mierzoną objętościowo) w zaprawach ogólnego przeznaczenia, wytwarzanych na miejscu budowy:**
  - a) zaprawa cementowa (cement : piasek):
    - odmiana 1:2 (symbol odmiany A),
    - odmiana 1:3 (symbol odmiany B),
    - odmiana 1:4 (symbol odmiany C),
  - b) zaprawa cementowo-wapienna (cement : wapno : piasek):
    - odmiana 1:0,25:3 (symbol odmiany D),
    - odmiana 1:0,5:4 (symbol odmiany E),
    - odmiana 1:1:6 (symbol odmiany F),
    - odmiana 1:2:9 (symbol odmiany G),
  - c) zaprawa wapienna (wapno : piasek)
    - odmiana 1:1,5 (symbol odmiany H),
    - odmiana 1:2 (symbol odmiany I),
    - odmiana 1:4 (symbol odmiany J).
- **Wytrzymałości na ściskanie zapraw ogólnego przeznaczenia, wytwarzanych na placu budowy:**
  - klasa M 0,25 przy wytrzymałości na ściskanie nie mniejszej niż 0,25 N/mm<sup>2</sup>,
  - klasa M 0,5 przy wytrzymałości na ściskanie nie mniejszej niż 0,5 N/mm<sup>2</sup>,
  - klasa M 1,0 przy wytrzymałości na ściskanie nie mniejszej niż 1,0 N/mm<sup>2</sup>,
  - klasa M 2,5 przy wytrzymałości na ściskanie nie mniejszej niż 2,5 N/mm<sup>2</sup>,
  - klasa M 5,0 przy wytrzymałości na ściskanie nie mniejszej niż 5,0 N/mm<sup>2</sup>,
  - klasa M 10,0 przy wytrzymałości na ściskanie nie mniejszej niż 10,0 N/mm<sup>2</sup>,
  - klasa M 15,0 przy wytrzymałości na ściskanie nie mniejszej niż 15,0 N/mm<sup>2</sup>,
  - klasa M 20,0 przy wytrzymałości na ściskanie nie mniejszej niż 20,0 N/mm<sup>2</sup>,
  - klasa M d przy wytrzymałości na ściskanie większy od 25,0 N/mm<sup>2</sup>.

Dla zapraw murarskich produkowanych fabrycznie wytrzymałość na ściskanie powinna być deklarowana przez producenta. Producent może deklarować klasę wytrzymałości na ściskanie oznaczoną literą „M” i następującą po niej liczbą klasy, co oznacza, że wytrzymałość na ściskanie w N/mm<sup>2</sup> jest nie mniejsza od tej liczby.

Zalecane zgodnie z normą PN-B-10104 odmiany i klasy zapraw wytwarzanych na placu budowy w zależności od ich przeznaczenia podano w tablicy 2.

**Tablica 2. Zalecane rodzaje, odmiany i klasy zapraw w zależności od przeznaczenia**

Przeznaczenie	Symbol rodzaju	Symbol odmiany	Klasa



Ściany fundamentowe i ściany zewnętrzne poniżej poziomu terenu	konstrukcyjne	C	A, B, C	od M 10 do M 15; M d
		CW	D, E	M 10; M 15
	niekonstrukcyjne	C	B, C	M 10; M 15
		CW	D, E	M 10; M 15
Ściany zewnętrzne powyżej poziomu terenu	konstrukcyjne	C	A, B, C	od M 10 do M 20
		CW	D, E, F	od M 5 do M 15
	niekonstrukcyjne	C	B, C	M 10; M 15
		CW	E, F	M 5; M 10
Ściany wewnętrzne	konstrukcyjne	C	B, C	M 10; M 15
		CW	D, E, F, G	od M 2,5 do M 15
		W	H	M 1
	niekonstrukcyjne	C	C	M 10
		CW	D, E, F, G	od M 2,5 do M 5
		W	H, I, J	od M 0,25 do M 1

Dobór zapraw z uwagi na warunki środowiskowe eksploatacji konstrukcji murowej z uwzględnieniem stopnia narażenia na zawilgocenie przedstawiono zgodnie z normą PN-B-03002 w tablicy 3.

**Tablica 3. Dobór zapraw z uwagi na trwałość**

Klasa zaprawy	Klasa środowiska				
	1	2	3	4	5
1,0	+	-	-	-	-
3,0	+	+	-	-	-
≥ 5,0	+	+	+	+ <sup>1)</sup>	+ <sup>1)</sup>

<sup>1)</sup> Odpowiednio do deklaracji producenta

Do murów zbrojonych powinny być wykorzystywane zaprawy cementowe o wytrzymałości nie niższej niż 5 N/mm<sup>2</sup>, a w przypadku murów zbrojonych w środowisku wilgotnym – o wytrzymałości nie niższej niż 8 N/mm<sup>2</sup>. Do murów zbrojonych należy stosować zaprawy nie powodujące korozji zbrojenia.

#### 2.2.2.2. Właściwości zapraw murarskich

Z uwagi na charakterystyczny dla zapraw proces wiązania, czyli stopniowego przechodzenia ze stanu płynnego lub plastycznego w stan stały, właściwości zapraw muszą być określone zarówno dla suchych mieszanek jak i dla zapraw świeżych oraz stwardziały. Właściwości mieszanek suchych określone są w odniesieniu do zapraw wytwarzanych w zakładzie (kontrola bieżąca procesu produkcji). Właściwości zaprawy świeżej istotne są dla murarza i przebiegu robót murarskich, natomiast zaprawy stwardziałej decydują o jakości konstrukcji murowej.

#### A. Właściwości suchych mieszanek:

##### • Proporcje składników suchej mieszanki

Proporcje składników mieszanki suchej podaje się w przypadku zapraw wytwarzanych na budowie. Wszystkie składniki powinny odpowiadać warunkom technicznym ustalonym przez projektanta w dokumentacji projektowej.

W przypadku zapraw fabrycznie wytwarzanych z reguły producent nie podaje składu. W takim

przypadku konieczne jest opisanie na opakowaniu przeznaczenia i sposobu stosowania zaprawy.

- **Uziarnienie wypełniaczy**

Podawanie maksymalnego rozmiaru kruszywa wymagane jest jedynie w przypadku zapraw przeznaczonych do cienkich spoin (do 2 mm).

- **Gęstość nasypowa mieszanki suchej**

Podawanie gęstości nasypowej jest konieczne w przypadku projektowania zapraw według przepisu, tzn. w momencie określania proporcji składników (objętościowo lub masowo).

- **Okres gwarancji mieszanki suchej**

Normy nie określają minimalnego okresu przydatności mieszanki suchej zaprawy do stosowania, więc większość producentów przyjmuje minimalny okres gwarancji trzy miesiące.

- **Proporcje mieszania mieszanki z wodą**

W przypadku zapraw gotowych proporcje mieszania mieszanki suchej z wodą określa producent. W przypadku zapraw wytwarzanych na placu budowy proporcje określa się na podstawie badań konsystencji świeżego zarobu.

## B. Właściwości świeżej zaprawy:

- **Konsystencja i plastyczność (rozptyw)**

Konsystencję świeżej zaprawy określa się za pomocą stolika rozptywu wg normy PN-EN 1015-3. Jedynie w przypadku zapraw wytwarzanych na placu budowy, PN-B-10104 tymczasowo dopuszcza stosowanie dotychczasowej polskiej metody oznaczania konsystencji zaprawy, polegającej na określeniu głębokości zanurzenia stożka pomiarowego w zaprawie, zgodnie z PN-85/B-04500.

Konsystencja (w cm) świeżej zaprawy, w zależności od rodzaju elementów murowych, określana wg PN-85/B-04500, powinna wynosić:

- 1) elementy ceramiczne o nasiąkliwości do 6% – 5÷7 cm,
- 2) elementy ceramiczne o nasiąkliwości powyżej 6% do 22% – 6÷8 cm,
- 3) elementy ceramiczne o nasiąkliwości 22% – 8÷10 cm,
- 4) elementy siłikatowe – 6÷8 cm,
- 5) elementy z betonu kruszywowego zwykłego – 5÷7 cm,
- 6) elementy z betonu kruszywowego lekkiego – 7÷8 cm,
- 7) elementy z autoklawizowanego betonu komórkowego – 8÷9 cm,
- 8) elementy z kamienia naturalnego i sztucznego – 6÷10 cm.

- **Gęstość objętościowa zaprawy świeżej**

Badania gęstości zaprawy świeżej nie jest obowiązkowe. Badania takie mogą być przydatne do alternatywnego określania zawartości powietrza w zaprawie świeżej. Według dotychczasowych norm polskich oznaczanie polega na określeniu czasu, po którym zaprawa zgęstnieje na tyle, że jej konsystencja zmniejszy się o 3 cm, a plastyczność o 4 cm.

- **Czas zachowania właściwości roboczych**

Czas zachowania właściwości roboczych zapraw produkowanych fabrycznie powinien być deklarowany przez producenta. Wyniki badań przeprowadzanych według PN-EN 1015-9 powinny wykazywać czas nie krótszy niż jego wartość deklarowana.

Czas zachowania właściwości roboczych zapraw wykonywanych na miejscu budowy, określany według PN-EN 1015-9, nie powinien być krótszy niż:

- 1) dla zapraw cementowych – 2 h,
- 2) dla zapraw cementowo-wapiennych – 5 h,
- 3) dla zapraw wapiennych – 8 h.

- **Czas korekty świeżo zarobionej zaprawy**

Czas korekty powinien być deklarowany w przypadku zapraw do murowania na cienkie spoiny. Ogólnie przyjmuje się, że nie powinien być krótszy niż 7 minut.

• **Zawartość powietrza**

Badanie zawartości powietrza jest wymagane w odniesieniu do zapraw produkowanych fabrycznie, jedynie w przypadku zapraw tynkarskich. Jeżeli jednak jest to konieczne ze względu na zastosowanie zaprawy murarskiej wg przepisu, wprowadzanej do obrotu, to zakres zawartości powietrza deklaruje producent. Badania przeprowadza się zgodnie z PN-EN 1015-7.

Co do zapraw z kruszywami porowatymi dopuszczana jest również możliwość określania zawartości powietrza na podstawie badania gęstości objętościowej świeżej zaprawy, zgodnie z PN-EN 1015-6.

Zawartość powietrza dla zapraw bez dodatków napowietrzających, wykonywanych na miejscu budowy, określana według PN-EN 1015-7, nie powinna być większa niż:

- 1) 10% dla klas zapraw M 0,25 do M 5,
- 2) 13% dla klas zapraw M 10 do M d.

• **Zawartość chlorków**

Norma PN-EN 998-2 zaleca, aby zawartość chlorków nie przekraczała 0,1% suchej masy zaprawy. W przypadku zapraw stosowanych w konstrukcjach zbrojonych konieczne jest sprawdzenie zawartości chlorków, zgodnie z PN-EN 1015-17.

**C. Właściwości stwardniałej zaprawy**

• **Gęstość objętościowa zaprawy stwardniałej**

Oznaczanie gęstości zaprawy w stanie suchym jest istotne przede wszystkim z uwagi na konieczność określenia, czy dana zaprawa należy do grupy zapraw zwykłych czy do grupy zapraw lekkich. Gęstość zapraw murarskich lekkich nie powinna być większa niż 1300 kg/m<sup>3</sup>. Gęstość zapraw zwykłych wytwarzanych na miejscu budowy, określana według PN-EN 1015-10, zgodnie z normą PN-B-10104 nie powinna przekraczać:

- 1) zaprawy cementowej – 2000 kg/m<sup>3</sup>,
- 2) zaprawy cementowo-wapiennej – 1850 kg/m<sup>3</sup>,
- 3) zaprawy wapiennej – 1700 kg/m<sup>3</sup>.

• **Wytrzymałość na ściskanie i zginanie**

Producent zapraw murarskich wytwarzanych fabrycznie powinien deklarować ich wytrzymałość na ściskanie lub odpowiednią klasę wytrzymałości. Norma PN-EN 998-2 definiuje klasy: M 1, M 2,5, M 5, M 10, M 20 i M d (dla wytrzymałości  $\geq 25$  N/mm<sup>2</sup>).

Wytrzymałość na ściskanie zaprawy produkowanej fabrycznie, badana zgodnie z normą PN-EN 1015-11, nie powinna być mniejsza od deklarowanej wytrzymałości na ściskanie lub deklarowanej klasy wytrzymałości na ściskanie.

Normy nie wymagają deklarowania wytrzymałości na zginanie zapraw produkowanych fabrycznie.

Wytrzymałość na ściskanie zaprawy wytwarzanej na miejscu budowy, badanej zgodnie z wymaganiami normy PN-EN 1015-11, nie powinna być mniejsza niż podana w tablicy 4.

**Tablica 4. Wytrzymałość na ściskanie w zależności od rodzaju, odmiany i klasy zaprawy**

Rodzaj zaprawy	Symbol odmiany	Klasa zaprawy i wytrzymałość na ściskanie N/mm <sup>2</sup>							
		M 0,25	M 0,5	M 1	M 2,5	M 5	M 10	M 15	M 20
Cementowa	A								20
	B							15	
	C						10		

Cementowo-wapienna	D								15
	E						10		
	F					5			
	G				0,25				
Wapienna	H			1					
	I		0,5						
	J	0,25							

Wytrzymałość na zginanie zapraw murarskich wytwarzanych na miejscu budowy, badana według PN-EN 1015-11, w zależności od rodzaju, odmiany i klasy zaprawy, nie powinna być mniejsza niż podana w tablicy 5.

**Tablica 5. Wytrzymałość na zginanie w zależności od rodzaju, odmiany i klasy zaprawy**

Rodzaj zaprawy	Symbol odmiany	Wytrzymałość na zginanie w zależności od klasy zaprawy N/mm <sup>2</sup>								
		M 0,25	M 0,5	M 1	M 2,5	M 5	M 10	M 15	M 20	
Cementowa	A								5,0	
	B							4,5		
	C						3,4			
Cementowo-wapienna	D							3,5		
	E						2,5			
	F					1,6				
Wapienna	G				0,8					
	H			0,45						
	I		0,4							
	J	0,25								

• **Absorpcja wody (nasiąkliwość)**

Absorpcja wody (nasiąkliwość) w zależności od rodzaju zaprawy wytwarzanej na miejscu budowy, badana według PN-85/B-04500, powinna wynosić nie więcej niż:

- a) zaprawa cementowa – 10%,
- b) zaprawa cementowo-wapienna:
  - klasy M 2,5 i M 5 – 14%,
  - klasy M 10 i M 15 – 12%,
- a) zaprawa wapienna – 15%.

W odniesieniu do zapraw wytwarzanych fabrycznie, przeznaczonych do stosowania w elementach zewnętrznych budynku i narażonych na bezpośrednie oddziaływanie warunków atmosferycznych producent deklaruje i bada absorpcję spowodowaną kapilarnym podciąganiem wody. Wyniki badań przeprowadzonych zgodnie z PN-EN 1015-18 powinny wykazać, że absorpcja wody nie jest większa od deklarowanej.

• **Mrozoodporność (trwałość)**

Trwałość zaprawy określa się jako odporność na zamrażanie – odmrażanie.

Zaprawy przeznaczone do stosowania w zewnętrznych elementach budynku powinny być odporne na zamrażanie – odmrażanie. Odporność na zamrażanie – odmrażanie (mrozoodporność) zaprawy sprawdza się według metody podanej w PN-85/B-04500.

Zaprawę określa się jako odporną na zamrażanie – odmrażanie, jeżeli po przeprowadzeniu wymaganych cykli zamrażania – odmrażania spadek wytrzymałości na ściskanie, badanej

według PN-EN 1015-11, jest nie większy niż:

- 1) 10% w przypadku zapraw cementowych,
- 2) 20% w przypadku zapraw cementowo-wapiennych.

W przypadku zapraw wapiennych badania się nie przeprowadza, przyjmuje się, że nie są odporne na zamrażanie – odmrażanie.

• **Promieniotwórczość (substancje niebezpieczne)**

Konieczne jest przeprowadzenie badań promieniotwórczości naturalnej materiałów budowlanych, w tym zapraw budowlanych. Badania te należy wykonywać zgodnie z Instrukcją ITB nr 234/95.

• **Wytrzymałość spoiny**

Wytrzymałość spoiny, zapraw murarskich przeznaczonych do stosowania w elementach konstrukcyjnych budynku, określa się jako początkową wytrzymałość charakterystyczną na ścinanie spoiny.

Początkowa wytrzymałość charakterystyczna na ścinanie spoiny zapraw klasy M 1 do M d wytwarzanych na miejscu budowy może być określana na podstawie:

- 1) badań połączenia spoiny z elementem murowym według PN-EN 1052-3,
- 2) wartości tabelarycznych zawartych w załączniku C do normy PN-EN 998-2 wynoszących:
  - 0,15 N/mm<sup>2</sup> dla zapraw ogólnego stosowania i lekkich,
  - 0,3 N/mm<sup>2</sup> dla zapraw do cienkich spoin.

W odniesieniu do zapraw wykonywanych fabrycznie producent powinien deklarować charakterystyczną początkową wytrzymałość spoiny.

Deklaracja może być wydana na podstawie badań przeprowadzonych zgodnie z procedurą zapisaną w PN-EN 1052-3 lub według wcześniej podanych wartości normowych zawartych w załączniku C do normy PN-EN 998-2.

• **Reakcja na ogień**

Producent powinien podać klasę reakcji na ogień zaprawy. Klasyfikację reakcji na ogień zapraw przeprowadza się według PN-EN 13501-1 następująco:

- 1) zaprawy zawierające frakcję jednolicie rozmieszczonych materiałów organicznych, liczoną masowo lub objętościowo  $\leq 1,0\%$  (przyjmuje się tę wartość, która ma większe znaczenie), zalicza się do klasy A1 reakcji na ogień bez konieczności przeprowadzania badania,
- 2) zaprawy zawierające frakcję jednolicie rozmieszczonych materiałów organicznych, liczoną masowo lub objętościowo  $\geq 1,0\%$  (przyjmuje się tę wartość, która ma większe znaczenie), zalicza się (deklaruje) do odpowiedniej klasy reakcji na ogień na podstawie przeprowadzonych badań.

• **Przepuszczalność pary wodnej**

Współczynnik przepuszczalności (dyfuzji) pary wodnej zapraw murarskich przeznaczonych do stosowania w elementach zewnętrznych budynku, wytwarzanych na miejscu budowy, przyjmuje się według wartości tabelarycznych z PN-EN 1745, uzależnionych od gęstości zaprawy, podanych w tabelicy 6.

**Tablica 6. Współczynniki dyfuzji pary stwardniałej zaprawy**

Gęstość zaprawy kg/m <sup>3</sup>	Współczynnik dyfuzji pary wodnej	
	do wnętrza materiału	z materiału na zewnątrz
1500	5	20
1600	15	35
1800	15	35
2000	15	35

W odniesieniu do zapraw murarskich wytwarzanych fabrycznie producent deklaruje, w zależności od gęstości zaprawy, współczynnik przepuszczalności pary na podstawie wartości tabelarycznych podanych w tablicy A.12, zawartej w normie PN-EN 1745.

• **Współczynnik przewodzenia ciepła**

Przy produkcji zapraw murarskich na placu budowy współczynnik przewodzenia ciepła przyjmuje się według wartości tabelarycznych, uzależnionych od gęstości zapraw, podanych w tablicy nr 3, zawartej w PN-B-10104.

W odniesieniu do zapraw murarskich wytwarzanych fabrycznie producent deklaruje współczynnik przewodzenia ciepła. Deklaracja może być wydana, w szczególności dla zapraw lekkich, na podstawie badań przeprowadzanych zgodnie z procedurą zapisaną w pkt. 4.2 normy PN-EN 1745 lub na podstawie wartości tabelarycznych uzależnionych od gęstości zapraw, zestawionych w tablicy A.12, zawartej w normie PN-EN 1745.

### 2.2.2. Wyroby dodatkowe

Prefabrykowane wyroby dodatkowe stosowane w konstrukcjach murowych powinny spełniać wymagania norm PN-EN 845. Wymaganiom określonym w normie PN-EN 845-1 powinny odpowiadać:

- kotwy,
- listwy kotwiące,
- wieszaki i wsporniki,

stosowane do wzajemnego łączenia ze sobą murów oraz łączenia muru z innymi częściami konstrukcji lub budowli, takimi jak: ściany, stropy, belki i słupy.

Wymagania podane w normie PN-EN 845-2 powinny spełniać jednolite, pojedyncze oraz zespolone i złożone nadproża prefabrykowane o rozpiętości do 4,5 m:

- stalowe,
- betonowe,
- murowane.

Wymaganiom określonym w normie PN-EN 845-3 powinno odpowiadać zbrojenie do spoin wspornych murów, obejmujące siatki stalowe:

- spajane,
- wiązane,
- ciągnione.

Stal zbrojeniowa węglowa stosowana w konstrukcjach murowych powinna spełniać wymagania podane w PN-B-03264 a austenityczna stal nierdzewna w PN-89/H-84023-06.

### 2.2.3. Inne wyroby i materiały

Do wznoszenia konstrukcji murowych można stosować inne wyroby i materiały:

- cement spełniający wymagania norm PN-EN 197-1 i PN-EN 413-1,
- wapno budowlane odpowiadające wymaganiom normy PN-EN 459-1,
- piasek i inne kruszywa mineralne, których właściwości odpowiadają wymaganiom normy PN-EN 13139,
- kruszywa lekkie do betonów i zapraw spełniające wymagania określone w PN-EN 13055,
- wodę do betonów i zapraw zgodną z wymaganiami normy PN-EN 1008.

Stosowane spoiwa polimerowe i inne domieszki do zapraw powinny spełniać wymagania odpowiednich norm polskich lub aprobat technicznych.

### 2.3. Warunki przyjęcia na budowę materiałów i wyrobów do robót murowych

Wyroby i materiały do robót murowych mogą być przyjęte na budowę, jeśli spełniają następujące warunki:

- są zgodne z ich wyszczególnieniem i charakterystyką podaną w dokumentacji projektowej i specyfikacji technicznej (szczegółowej),

- każda jednostka ładunkowa lub partia elementów murowych luzem jest zaopatrzona w etykietę identyfikacyjną,
- wyroby i materiały konfekcjonowane są właściwie opakowane, firmowo zamknięte (bez oznak naruszenia zamknięcia) i oznakowane (pełna nazwa wyrobu, ewentualnie nazwa handlowa oraz symbol handlowy wyrobu),
- spełniają wymagane właściwości wskazane odpowiednimi dokumentami odniesienia,
- producent dostarczył dokumenty świadczące o dopuszczeniu do obrotu i powszechnego lub jednostkowego zastosowania wyrobów oraz karty techniczne (katalogowe) wyrobów lub firmowe wytyczne (zalecenia) stosowania wyrobów,
- spełniają wymagania wynikające z ich terminu przydatności do użycia (termin zakończenia robót murowych powinien się kończyć przed zakończeniem terminów przydatności do stosowania odpowiednich wyrobów).

Przyjęcie wyrobów i materiałów na budowę powinno być potwierdzone wpisem do dziennika budowy lub protokołem przyjęcia materiałów.

#### **2.4. Warunki przechowywania materiałów i wyrobów do robót murowych**

Materiały i wyroby do robót murowych powinny być przechowywane i magazynowane zgodnie z instrukcją producenta oraz wymaganiami odpowiednich dokumentów odniesienia tj. norm bądź aprobat technicznych.

Place składowe do przechowywania elementów murowych powinny być wygradzone, wyrównane i utwardzone z odpowiednimi spadkami na odprowadzenie wód opadowych oraz oczyszczone z zanieczyszczeń.

Pomieszczenie magazynowe do przechowywania materiałów i wyrobów niemrozoodpornych lub opakowanych powinno być kryte, suche oraz zabezpieczone przed zawilgoceniem, opadami atmosferycznymi, przemarzeniem i przed działaniem promieni słonecznych.

Wyroby w miejscu magazynowania należy przechowywać w partiach według rodzajów, typów, odmian, klas i gatunków, zgodnie z wymaganiami norm wyrobów, w sposób uporządkowany, zapewniający łatwość dostępu i przeliczenia. Elementy murowe należy przechowywać:

- a) w jednostkach ładunkowych,
- b) luzem w stosach (słupach) lub pryzmach.

Sposób układania jednostek ładunkowych, stosów lub pryzm powinien być zgodny z wymaganiami normy PN-B 12030.

Wyroby konfekcjonowane powinny być przechowywane w oryginalnych, zamkniętych opakowaniach w temperaturze powyżej +5°C a poniżej +35°C. Wyroby pakowane w worki powinny być układane na paletach lub drewnianej wentylowanej podłodze, w ilości warstw nie większej niż 10, o ile dokument odniesienia lub instrukcja producenta nie stanowią inaczej.

Cement i wapno suchogaszzone luzem należy przechowywać w zasobnikach (zbiornikach) do cementu.

Kruszywa i piasek do zapraw można przechowywać na składowiskach otwartych, w warunkach zabezpieczających je przed zanieczyszczeniem, zmieszaniem z innymi asortymentami lub frakcjami kruszywa oraz nadmiernym zawilgoceniem (np. w specjalnie przygotowanych zasiekach).

Jeżeli nie ma możliwości poboru wody na miejscu wykonywania robót, to wodę należy przechowywać w szczelnych i czystych pojemnikach lub cysternach. Nie wolno przechowywać wody w opakowaniach po środkach chemicznych lub w takich, w których wcześniej przetrzymywano materiały mogące zmienić skład chemiczny wody.

### 3. WYMAGANIA DOTYCZĄCE SPRZĘTU, MASZYN I NARZĘDZI

#### 3.1. Ogólne wymagania dotyczące sprzętu podano w ST „Wymagania ogólne” Kod CPV 45000000-7, pkt 3

#### 3.2. Sprzęt i narzędzia do wykonywania robót murarskich

Do wykonywania robót murarskich należy stosować:

A. Do wyznaczania i sprawdzania kierunku, wymiarów oraz płaszczyzn:

- pion murarski,
- łątę murarską,
- łątę ważoną,
- wąż wodny,
- poziomnicę uniwersalną,
- łątę kierunkową,
- warstwomierz do wytyczenia poziomów poszczególnych warstw i do zaczepiania sznura oraz do wyznaczania kierunku,
- sznur murarski,
- kątownik murarski,
- wykrój.

B. Do przechowywania materiałów budowlanych na stanowisku roboczym:

- kastrę na zaprawę,
- szafel do zaprawy,
- szkopek do wody,
- palety na elementy murowe,
- wiadra.

C. Do obróbki elementów murowych:

- młotek murarski,
- kirkę,
- oskard murarski,
- przecinak murarski,
- puckę murarską,
- drąg murarski,
- specjalistyczne narzędzia do obróbki kamieni naturalnych.

D. Do murowania:

- kielnię murarską,
- czerpak,
- łopatę do zaprawy,
- rusztowania.



#### **4. WYMAGANIA DOTYCZĄCE TRANSPORTU**

##### **4.1. Ogólne wymagania dotyczące transportu podano w ST „Wymagania ogólne” Kod CPV 45000000-7, pkt 4**

##### **4.2. Transport i składowanie materiałów**

Wyroby i materiały do robót murowych mogą być przewożone jednostkami samochodowymi, kolejowymi, wodnymi i innymi.

Załadunek i wyładunek elementów murowych pakowanych w jednostki ładunkowe należy prowadzić urządzeniami mechanicznymi wyposażonymi w osprzęt widłowy, kleszczowy lub chwytakowy.

Załadunek i wyładunek elementów murowych przechowywanych luzem, wykonywany ręcznie zaleca się prowadzić przy maksymalnym wykorzystaniu sprzętu pomocniczego np. kleszcze, chwytaki, wciągniki, wózki.

Warunki transportu elementów murowych pakowanych w jednostki ładunkowe lub przechowywanych luzem powinny być zgodne z wymaganiami norm przedmiotowych dotyczących tych wyrobów oraz PN-B-12030.

Transport materiałów do robót murowych w opakowaniach też nie wymaga specjalnych urządzeń i środków transportu. W czasie transportu należy zabezpieczyć przewożone materiały w sposób wykluczający ich zawilgocenie i uszkodzenie opakowań. W przypadku dużych ilości materiałów zalecane jest przewożenie ich na paletach i użycie do załadunku oraz rozładunku urządzeń mechanicznych.

Do transportu wyrobów i materiałów w postaci suchych mieszanek, w opakowaniach papierowych zaleca się używać samochodów zamkniętych. Do przewozu wyrobów i materiałów w innych opakowaniach można wykorzystywać samochody pokryte plandekami lub zamknięte.

Cement i wapno suchogaszone luzem należy przewozić cementowozami. Wapno gaszone w postaci ciasta wapiennego można przewozić w skrzyniach lub pojemnikach stalowych.

Kruszywa można przewozić dowolnymi środkami transportu w warunkach zabezpieczających je przed zanieczyszczeniem, zmieszaniem z innymi asortymentami kruszywa lub jego frakcjami i nadmiernym zawilgoceniem.

#### **5. WYMAGANIA DOTYCZĄCE WYKONANIA ROBÓT**

##### **5.1. Ogólne zasady wykonania robót podano w ST „Wymagania ogólne” Kod CPV 45000000-7, pkt 5**

##### **5.2. Warunki przystąpienia do robót murowych**

Przed przystąpieniem do murowania ścian należy odebrać roboty ziemne i fundamentowe sprawdzając zgodność ich wykonania z dokumentacją projektową i odpowiednimi szczegółowymi specyfikacjami technicznymi.

Przed przystąpieniem do wznoszenia murów nadziemia należy sprawdzić, zgodnie z pkt. 6.4. niniejszej specyfikacji, wymiary oraz kąty skrzyżowań ścian fundamentowych.

##### **5.3. Ogólne zasady wykonywania robót murowych**

Roboty murowe należy wykonywać zgodnie z dokumentacją projektową, niniejszą specyfikacją techniczną i zasadami sztuki murarskiej.

O ile w dokumentacji projektowej i/lub specyfikacji technicznej oraz dokumentach odniesienia wyrobów murowych nie podano inaczej, to:

- mury należy wykonywać warstwami z zachowaniem prawidłowego wiązania elementów murowych i grubości spoin tak, aby ściana stanowiła jeden element konstrukcyjny,
- elementy murowe powinny być układane na płask, a nie na rąb lub na stojąco,
- spoiny poprzeczne i podłużne w sąsiednich warstwach muru powinny być usytuowane

mijankowo,

- mury należy wnosić możliwie równomiernie na całej ich długości,
- elementy murowe powinny być czyste i wolne od kurzu,
- przed wbudowaniem elementy murowe powinny być moczone, jeżeli takie wymaganie zawarto w dokumentach odniesienia lub instrukcji producenta wyrobu,
- stosowanie elementów murowych połówkowych przy murowaniu słupów i filarów, poza liczbą konieczną do uzyskania prawidłowego wiązania, jest niedopuszczalne,
- liczba elementów murowych połówkowych nie powinna przekraczać:
  - w murach konstrukcyjnych zbrojonych – 10%,
  - w murach konstrukcyjnych niezbrojonych – 15%,
  - w ścianach wypełniających, podokiennych i na poddaszu – 50%,
- konstrukcje murowe o grubości mniejszej niż 1 cegła, murowane na zaprawy zwykłe, mogą być wykonywane przy temperaturze powyżej 0°C, a murowane na zaprawy lekkie i klejowe mogą być wykonywane przy minimalnej temperaturze określonej przez producenta zaprawy,
- wykonywanie konstrukcji murowych o grubości 1 cegły i grubszych dopuszcza się przy temperaturze poniżej 0°C pod warunkiem stosowania środków umożliwiających wiązanie i twardnienie zaprawy, przewidzianych w specyfikacji technicznej, lub pod warunkiem dopuszczenia takiej możliwości przez producenta zaprawy,
- w przypadku przerwania robót na okres zimowy lub z innych przyczyn, wierzchnie warstwy murów powinny być zabezpieczone przed szkodliwym działaniem czynników atmosferycznych.

#### 5.4. Organizacja robót murowych

##### 5.4.1. Podstawowe zasady prawidłowej organizacji robót murowych:

- wykonywanie prac przez wykwalifikowanych murarzy,
- praca na murach w pojedynkę lub grupami (zespołami) o liczebności dostosowanej do rodzaju budowy,
- racjonalne urządzenie stanowiska murarskiego z dogodnym umieszczeniem materiałów budowlanych (najbliżej muru wolny pas szerokości 600 mm, dalej materiały, a za materiałami drogi transportowe),
- wznoszenie murów pasami o odpowiedniej wysokości,
- zastosowanie odpowiednich rusztowań (technicznie niezbędnych i ekonomicznie uzasadnionych),
- zaopatrzenie robotników we właściwy sprzęt murarski i ochronny,
- dostarczanie materiałów budowlanych do stanowiska roboczego w sposób wykluczający przestoje,
- zorganizowanie robót systemem ruchu równomiernego (podział budowy na działki).

##### 5.4.2. Kategorie wykonania robót murowych na budowie

**Kategoria A** – roboty murarskie wykonuje należycie wyszkolony zespół pod nadzorem majstra murarskiego, stosuje się zaprawy produkowane fabrycznie, a jeżeli zaprawy są wykonywane na budowie to kontroluje się dozowanie składników i wytrzymałość zaprawy, natomiast jakość robót kontroluje osoba o odpowiednich kwalifikacjach, niezależna od wykonawcy.

**Kategoria B** – warunki określające kategorię A nie są spełnione a nadzór nad jakością robót może kontrolować odpowiednio wykwalifikowana osoba, upoważniona przez wykonawcę.

#### 5.5.

##### 5.6. Rodzaje wiązań cegieł w murze:

- pospolite (blokowe lub kowadełkowe),
- krzyżkowe (weneckie),
- polskie (wendyjskie lub gotyckie),

- holenderskie,
- wielorzędowe (amerykańskie).

Wiązanie murów oraz ich styków i narożników powinno być wykonane zgodnie z przykładami podanymi w pkt. 3.1.2. Warunków technicznych wykonania i odbioru robót budowlanych, część A, zeszyt 3 „Konstrukcje murowe”, wydanie ITB – rok 2006 a także w normie archiwalnej PN-68/B-10020.

## 5.7. Sposoby murowania z cegieł, pustaków lub bloczków

### 5.7.1. Sposoby murowania z uwagi na rodzaj spoin wsporczych:

- na spoiny zwykłe grubości od 8 do 15 mm,
- na spoiny pasmowe grubości od 8 do 15 mm,
- na spoiny cienkie grubości od 1 do 3 mm.

### 5.7.2. Sposoby murowania z uwagi na rodzaj złącza pionowego

- zwykłe z rozproszaniem zaprawy na powierzchniach bocznych łączonych elementów,
- z wypełnieniem kieszeni zaprawą, polegające na dostawieniu do siebie na odpowiednią odległość elementów o odpowiednim kształcie powierzchni bocznych i zalaniu zaprawą otworów utworzonych na styku wyrobów,
- na pióro i wpust polegające na dostosowaniu do siebie elementów w taki sposób, by pióra jednego elementu weszły we wpusty drugiego elementu.

### 5.7.3. Techniki murowania na spoiny zwykłe:

- murowanie tradycyjne, na puste lub pełne spoiny,
- murowanie na wycisk,
- murowanie na docisk.

### 5.7.4. Ogólne zasady murowania na cienkie spoiny:

- elementy murowe pierwszej warstwy nakłada się bardzo dokładnie na mocnej zaprawie cementowej celem wyeliminowania ich nierównomiernego osiadania,
- położenie elementów pierwszej warstwy należy kontrolować za pomocą poziomicy lub niwelatora,
- pierwszą warstwę elementów można dodatkowo przeszlifować, szczególnie w przypadku bloczków z betonu komórkowego,
- w celu umożliwienia równomiernego rozprowadzenia zaprawy do cienkich spoin (klejowej) o pożądanej grubości (1 do 3 mm) układa się ją specjalną, dostosowaną do szerokości muru, kielnią z ząbkowaną krawędzią,
- położenie elementów drugiej i kolejnych warstw można korygować w ciągu pierwszych 7-15 minut od ich ułożenia (czas korekty określa producent zaprawy).

## 5.8. Rodzaje murów z kamienia

Z uwagi na kształt i rodzaj kamienia rozróżnia się następujące typy murów:

- nieregularne
  - mury dzikie z kamieni narzutowych o nieregularnym kształcie oraz z kamieni łamanych niesortowanych,
  - mury półdzikie z kamieni sortowanych,
  - mury cyklopowe z kamienia łamanego, specjalnie przycinanego w kształcie nieforemnego wieloboku,
- półregularne
  - mury warstwowe z kamieni łupanych warstwowo o dwóch powierzchniach wspornych płaskich i jednocześnie równoległych,
  - mury mozaikowe z kamieni łupanych prostokątnych o różnej wielkości,
  - mury rzędowe z kamieni łupanych prostokątnych dobieranych pod względem wysokości tak,

by po ich ułożeniu w rzędzie była zachowana jednakowa wysokość całego rzędu,

- regularne
  - mury z ciosów czyli z dużych, regularnych elementów układanych w wiązaniu pospolitym lub polskim,
  - mury z bloczków kamiennych, układanych jak mury z cegieł ceramicznych.

#### 5.9. Ogólne zasady murowania ścianek działowych

**5.8.1.** Ścianki działowe o grubości  $\frac{1}{4}$  cegły należy murować na zaprawie cementowej o wytrzymałości nie niższej niż 5 N/mm<sup>2</sup>. Przy rozpiętości przekraczającej 5 m lub wysokości powyżej 2,5 m powinny być zbrojone. Zbrojenie powinno być zakotwione w spoinach nośnych na głębokość nie mniejszą niż 70 mm.

Ścianka powinna być połączona ze ścianami konstrukcyjnymi za pomocą strzępi zazębionych krytych.

**5.8.2.** W budynkach o konstrukcji nośnej żelbetowej lub stalowej ścianki działowe oraz osłonowe są oddylatowane od stropów i pionowych elementów konstrukcyjnych. Połączenie tych ścianek z elementami konstrukcyjnymi wykonuje się więc za pomocą kotew stalowych.

#### 5.10. Ogólne zasady wznoszenia ścian szczelinowych i dwuwarstwowych

5.10.1. Warstwa wewnętrzna jest ścianą konstrukcyjną, więc stosuje się do niej wymagania jak dla ścian konstrukcyjnych.

5.10.2. Warstwa zewnętrzna powinna mieć grubość nie mniejszą niż 70 mm, o ile w dokumentacji projektowej nie podano inaczej, i być trwale połączona z warstwą wewnętrzną za pomocą kotew.

5.10.3. Kotwy powinny być wykonane ze stali nierdzewnej ocynkowanej, galwanizowanej lub mającej inne zabezpieczenie antykorozyjne i rozłożone na równym poziomie.

Dopuszcza się ułożenie kotew z nieznacznym pochyleniem w kierunku warstwy zewnętrznej osłonowej.

5.10.4. Liczba kotew nie powinna być mniejsza niż 4 szt./1 m<sup>2</sup> ściany. Wzdłuż wszystkich krawędzi swobodnych warstwy zewnętrznej (wokół otworów, przy narożu budynku, wzdłuż krawędzi przy poziomej przerwie dylatacyjnej) należy ułożyć dodatkowe kotwie w liczbie nie mniejszej niż trzy sztuki na metr krawędzi ściany.

5.10.5. Spoiny warstwy zewnętrznej licowej (nieotynkowanej) powinny być dokładnie wypełnione zaprawą lub mur zewnętrzny licowy powinien być wyspoinowany.

5.10.6. Zaleca się, aby odległość przerw dylatacyjnych w warstwie zewnętrznej była nie większa niż:

- 8 m – jeżeli wykonana jest z cegły silikatowej lub betonowej,
- 12 m – jeżeli wykonana jest z cegły ceramicznej.

5.10.7. Warstwa zewnętrzna osłonowa powinna umożliwiać odprowadzenie wody, która przeniknęła przez nią do muru. W tym celu, zgodnie z normą PN-B-03002, u spodu warstwy zewnętrznej, w miejscu podparcia, zaleca się wykonać fartuch z materiału wodochronnego na podkładzie z zaprawy cementowej, a w warstwie zewnętrznej pozostawić otwory zabezpieczone siatką lub kratką, którymi woda może spływać na zewnątrz.

5.10.8. Wykonując otwory okienne i drzwiowe należy stosować zasady podane w „Warunkach technicznych wykonania i odbioru robót budowlanych”, część A, zeszyt 3 „Konstrukcje murowe”, wydanie ITB – 2006 r.:

- obie warstwy murowe w żadnym miejscu nie mogą stykać się ze sobą,
- stolarka może być przymocowana tylko do jednej z warstw murowych,
- dla obu warstw murowych należy wykonać niezależne nadproża,
- stolarka musi być zabezpieczona przed wodą zbierającą się w szczelinie, w tym celu wzdłuż pionowych krawędzi ościeża należy przeprowadzić pionową izolację przeciwwilgociową, oddzielając warstwy murowe od siebie. Izolacja przeciwwilgociowa powinna być również zainstalowana powyżej i poniżej otworu. Pozioma izolacja położona powyżej okna powinna „ześlizgiwać się” w dół – w kierunku zewnętrznej warstwy, która powinna zostać zaopatrzona w

dodatkowe otwory odpowietrzająco-odwadniające, przez które woda ze szczeliny będzie mogła swobodnie wypływać na zewnątrz ściany.

### 5.11. Ogólne zasady wykonywania nadproży

5.11.1. Nadproża mogą być wykonywane na placu budowy lub prefabrykowane. Nadproża prefabrykowane powinny spełniać wymagania normy PN-EN 845-2.

5.11.2. Nadproża murowe zbrojone wykonywane na placu budowy.

A. Nadproża ze zbrojeniem dolnym mogą być stosowane przy otworach o rozpiętości do 1,5 m. Nadproże wykonuje się na sztywnym deskowaniu, na którym rozściela się zaprawę cementową grub. 30-40 mm, a następnie wtapia w nią zbrojenie stalowe. Zbrojenie musi być zakotwione w murze na co najmniej 400 mm. Następnie muruje się cztery lub pięć warstw muru na mocnej zaprawie cementowej. Deskowanie i stemplowanie można rozebrać po upływie dwóch tygodni. Nadproże powinno być sprawdzone wg PN-B-03340.

B. Nadproża płytowe typu Kleina mogą być stosowane do przykrywania otworów o rozpiętości do 2,5 m. Nad otworami o szerokości poniżej 1,5 m zaleca się wykonywanie nadproża o wysokości co najmniej ½ cegły (cegły ułożone na rąb). W przypadku otworów o szerokości od 1,5 m nadproże powinno mieć wysokość 1 cegły (cegły ułożone na stojąco lub dwie płyty z cegieł ułożonych na rąb). Liczba użytych prętów powinna wynikać z dokumentacji projektowej, w której przeprowadzono obliczenia zgodnie z PN-B-03340.

5.11.3. Nadproża murowe zespolone wykonywane są na placu budowy z gotowych kształtek nadprożowych, zbrojonych prętami stalowymi i łączonych (zespалanych) betonem. Kształtki nadprożowe mogą być ceramiczne, silikatowe, betonowe i z betonu komórkowego.

Nadproża należy wykonywać zgodnie z zaleceniami producenta kształtek.

Nadproża powinny być opierane na zaprawie i wypoziomowane zarówno w kierunku podłużnym jak i poprzecznym. Oparcie końca nadproża powinno być nie mniejsze niż 100 mm. Przy murach wykonanych z elementów zawierających więcej niż 50% pustek powietrznych lub z elementów z autoklawizowanego betonu komórkowego minimalna długość oparcia końca nadproża powinna być wyliczona w dokumentacji projektowej, zgodnie z PN-EN 1996-1-1. W przypadku ścian szczelinowych oparcie powinno sięgać co najmniej na 50 mm poza zakończenie szczeliny wewnętrznej.

Elementy prefabrykowane nadproży murowych powinny spełniać wymagania PN-EN 845-2.

5.11.4. Nadproża żelbetowe wylewane stosuje się w ścianach wewnętrznych oraz jako nadproża warstwy wewnętrznej muru szczelinowego. Nadproża te należy wykonywać zgodnie z zasadami obowiązującymi dla konstrukcji żelbetowych, a więc przestrzegać wymagania zawarte w szczegółowej specyfikacji technicznej dla konstrukcji żelbetowych.

5.11.5. Nadproża prefabrykowane stalowe żelbetowe, sprężone, ceramiczne, silikatowe, z betonu komórkowego, z kamienia naturalnego lub sztucznego oraz z kombinacji tych wyrobów powinny spełniać wymagania PN-EN 845-2. Można je montować bez konieczności stemplowania. Długość oparcia belek powinny być takie jak dla nadproży murowych zespolonych (pkt. 5.10.3.).

### 5.12. Ogólne zasady wykonywania przewodów kominowych

#### 5.12.1. Podział przewodów kominowych

- przewody dymowe odprowadzające spaliny z węglowych lub opalanych drewnem trzonów kuchennych, pieców ogrzewczych i kominków,
- przewody spalinowe odprowadzające spaliny z urządzeń gazowych,
- przewody wentylacyjne odprowadzające zużyte powietrze z pomieszczeń ponad dach budynku.

#### 5.12.2. Elementy kominowe

Do wznoszenia ścian (murów) z przewodami kominowymi można stosować zwykłe cegły ceramiczne i bloczki z betonu zwykłego bez otworów lub pełne oraz specjalne kształtki (pustaki) kominowe ceramiczne, kamionkowe lub betonowe.

### 5.12.3. Przekroje i wymiary kanałów

Kanały mogą mieć przekrój kołowy albo kwadratowy. Minimalny przekrój kanałów dymowych z cegieł wynosi  $\frac{1}{2} \times \frac{1}{2}$  cegły, tj. 140 x 140 mm. Minimalna średnica przewodu dymowego okrągłego wynosi 150 mm. W przypadku specjalnych pustaków wentylacyjnych najmniejszy wymiar przewodu wynosi nie mniej niż 110 mm. Wymiary przewodów kominowych powinny być zgodne z dokumentacją projektową. Odchyłki od wymiarów przewodów, określonych w dokumentacji projektowej, wynikające z niedokładności ich wykonania nie powinny przekraczać +10 i -5 mm.

### 5.12.4. Rozmieszczenie przewodów w ścianach murowanych

W celu zapewnienia maksymalnego ciągu przewody powinny być prowadzone w ścianach ogrzewanych wewnętrznych, np. międzymieszkaniowych, a nie w nieogrzewanych ścianach przylegających do klatek schodowych lub w ścianach zewnętrznych. Przewody wentylacyjne i dymowe mogą być łączone we wspólne bloki, co pomaga w ogrzewaniu się przewodów wentylacyjnych, a w konsekwencji poprawia siłę ciągu. Przewody spalinowe powinny być oddzielone od kanałów wentylacyjnych i dymowych szczelnymi ściankami grubości minimum  $\frac{1}{2}$  cegły.

### 5.12.5. Kierunek prowadzenia przewodów

Przewody należy prowadzić w miarę możliwości pionowo, bez załamań. Ewentualne odchylenia przewodu od pionu nie powinny przekraczać 30°. Powierzchnie wewnętrzne przewodów w miejscach załamań należy zabezpieczyć przed uderzeniem kuli kominarskiej ochraniaczami stalowymi. Długość przewodu biegnącego w kierunku odchylonym od pionu nie powinna przekraczać 2,0 m. Odchylenie przewodu od pionu wynikające z niedokładności wykonania nie powinno być większe niż dla spoinowanych powierzchni muru – tablica 7 w pkt. 5.13.6. niniejszej specyfikacji technicznej.

### 5.12.6. Zasady prowadzenia przewodów dymowych

Przewody dymowe należy prowadzić od otworów wycierowych do wylotów komina lub nasady kominowej wg dokumentacji projektowej. Otwory wycierowe usytuowane w piwnicy powinny znajdować się na poziomie od 1,0÷1,2 m od podłogi oraz powinny być zamknięte szczelnie drzwiczkami wykonanymi z materiałów niepalnych.

Dolna krawędź otworu wycierowego przewodów z palenisk usytuowanych w pomieszczeniach, w których znajduje się wlot, powinna znajdować się na wysokości 0,3 m od podłogi. Otwory wycierowe powinny być łatwo dostępne, mieć osadnik na sadze i być zamknięte szczelnie drzwiczkami.

Otwory wycierowe przewodów prowadzonych w dwóch rzędach, usytuowane z jednej strony muru, powinny być umieszczone zgodnie z wymaganiami PN-89/B-10425.

Wyloty przewodów dymowych należy wykonywać wg następujących zasad:

- przy dachach płaskich o kącie nachylenia połaci dachowych nie większym niż 12°, niezależnie od konstrukcji dachu, wyloty przewodów powinny znajdować się co najmniej o 0,6 m wyżej od poziomu kalenicy lub obrzeży budynku przy dachach wgłębionych,
- przy dachach stromych o kącie nachylenia połaci dachowych powyżej 12° i pokryciu:
  - a) łatwo zapalnym, wyloty przewodów powinny znajdować się na wysokości co najmniej o 0,6 m wyżej od poziomu kalenicy,
  - b) niepalnym, niezapalnym i trudno zapalnym, wyloty przewodów powinny się znajdować co najmniej o 0,30 m wyżej od powierzchni dachu oraz w odległości mierzonej w kierunku poziomym od tej powierzchni, co najmniej 1,0 m.

Przy usytuowaniu komina obok elementu budynku stanowiącego przeszkodę (zasłonę), dla prawidłowego działania przewodów, ich wyloty powinny znajdować się ponadto:

- a) ponad płaszczyznę wyprowadzoną pod kątem 12° w dół od poziomu najwyższej przeszkody (zasłony) dla kominów znajdujących się w odległości od 3 do 10 m od tej przeszkody przy dachach stromych,
- b) co najmniej na poziomie górnej krawędzi przeszkody (zasłony) dla kominów usytuowanych w odległości od 1,5 do 3,0 m, od przeszkody,
- c) co najmniej o 0,3 m wyżej od górnej krawędzi przeszkody (zasłony) dla kominów usytuowanych w odległości do 1,5 m od tej przeszkody.

#### **5.12.7. Zasady prowadzenia przewodów spalinowych**

Przewody spalinowe należy prowadzić od otworów rewizyjnych do wylotów komina lub nasady kominowej wg dokumentacji projektowej. Otwory rewizyjne powinny znajdować się na poziomie 0,4 m poniżej wlotu do przewodu. Wyloty przewodów powinny być usytuowane tak jak w przewodach dymowych (pkt 5.11.6. niniejszej specyfikacji technicznej).

#### **5.12.8. Zasady prowadzenia przewodów wentylacyjnych**

Przewody wentylacyjne należy prowadzić od wlotu do wylotu komina. W kominach powinny być wykonane boczne otwory wylotowe. Dopuszcza się wykonywanie górnych otworów wylotowych, pod warunkiem stosowania nasad blaszanych nad wylotem.

#### **5.12.9. Łączenie przewodów kominowych**

W budynkach niskich, jeżeli jest to możliwe, należy nie łączyć przewodów kominowych czyli prowadzić oddzielne przewody dla każdego pomieszczenia, piecyka, termy czy kominka.

W budynkach wysokich przewody kominowe najwyższej kondygnacji nie mogą być łączone z innymi przewodami.

Ponadto przy łączeniu przewodów kominowych w budynkach wysokich należy przestrzegać następujących zasad:

- przewody wentylacyjne mogą być łączone co drugie piętro,
- w przypadku przewodów dymowych jest możliwe łączenie maksimum trzech pieców zlokalizowanych po tej samej stronie budynku (co druga kondygnacja),
- do jednego przewodu spalinowego można podłączyć najwyżej dwa piecyki gazowe (co druga kondygnacja).

**Całkowicie niedopuszczalne jest podłączanie piecyków dymowych lub spalinowych do przewodów wentylacyjnych.**

#### 5.12.10. Zasady wykonywania murów z przewodami kominowymi

Zapewnienie maksymalnej szczelności przewodów kominowych wymaga, zgodnie z PN-89/B-10425 i Warunkami technicznymi wykonania i odbioru robót budowlanych, część A, zeszyt 3 „Konstrukcje murowe”, wydanie ITB-2006 r., przestrzegania następujących zasad:

- kształt, wymiary zewnętrzne, położenie kanałów, wlotów, wylotów, załamań, trzonów kominowych, obróbki blacharskie, zakończenia górne powinny być wykonane zgodnie z dokumentacją projektową,
- wmurowywać należy tylko elementy murowe dopuszczone do stosowania w przewodach kominowych i jednocześnie określone w dokumentacji projektowej,
- najniższa klasa cegieł użytych do murowania wynosi 15,
- jeżeli dokumentacja projektowa tego wymaga należy stosować zaprawy żaroodporne lub kwasoodporne,
- elementy murowe należy układać na pełne spoiny,
- spoiny pionowe każdej z warstw powinny być przewiązane,
- w powierzchniach wewnętrznych przewodów powinno być jak najmniej spoin pionowych, jeśli warunki na to pozwalają, to powinny znajdować się tylko w narożnikach przewodów,
- cegły w przegrodach międzykanałowych należy wmurowywać przynajmniej jednym końcem w prostopadle do nich położone ścianki zewnętrzne,
- mury powinny być murowane w wiązaniu pospolitym,
- w przewodach dymowych i spalinowych ścianki powinny mieć grubość nie mniejszą niż ½ cegły,
- w przewodach wentylacyjnych minimalna grubość przegród wynosi ¼ cegły,
- minimalna odległość przewodów kominowych od lica ściany zewnętrznej wynosi nie mniej niż 1 cegłę,
- przewody z pustaków kominowych dymowych muruje się w taki sposób, aby spoiny poziome poszczególnych przewodów były przesunięte względem siebie o ½ wysokości pustaka; przestrzeń pomiędzy pustakami dymowymi należy wypełniać zaprawą cementowo-glinianą lub specjalną zaprawą, jeżeli jest to zapisane w instrukcji stosowania danych pustaków,
- powszechną zasadą powinno być używanie wewnętrznych wkładek kwasoodpornych w przewodach spalinowych,
- warstwy cegieł w przewodach odchylonych od kierunku pionowego powinny być ułożone prostopadle do kierunku przewodu,
- przewody powinny być drożne na całej długości oraz dawać naturalny ciąg powietrza ku górze (ssanie), zapewniający ujście przez przewody spalin lub zużytego powietrza ponad dach,
- w celu zachowania gładkości przewodów z cegieł, powinny być one budowane z pomocą szablonu,
- należy ograniczyć do niezbędnego minimum stosowanie cegieł ułamkowych.
- ścianki kanałów powinny być murowane na tej samej zaprawie co sąsiednie mury,
- nie należy tynkować wnętrza kanałów dymowych lub spalinowych,
- do wykonywania kominów ponad dachem należy używać cegieł licowych, chyba że w dokumentacji projektowej przewidziano inne wykonanie, w przypadku wykorzystania cegieł nielicowych konieczne jest otynkowanie komina,
- w miejscu przebicia komina przez dach należy wykonać obróbkę blacharską zabezpieczającą poddasze przed wodą opadową,
- wierzch komina powinien być nakryty czapą żelbetową z okapnikiem, odizolowaną warstwą papy,
- przerwy dylatacyjne powinny być wykonane zgodnie z zaleceniami normy PN-B-03002.

#### 5.13. Ogólne zasady wykonywania gzymsów i przerw dylatacyjnych

5.13.1. Gzymsy powinny być murowane z cegły na płask lub na rąb, jeżeli nadwieszenie cegły nie



przekracza 10 cm.

Przy większym wysięgu gzymsów ich rozwiązanie konstrukcyjne musi wynikać z dokumentacji projektowej.

Gzymsy mogą być również murowane ze specjalnych kształtek ceramicznych.

5.13.2. Przerwy dylatacyjne w murach powinny być wykonane zgodnie z PN-B-03002.

#### 5.14. Wymagania jakościowe robót murowych

Zgodnie z Warunkami technicznymi wykonania i odbioru robót budowlanych, część A, zeszyt 3 „Konstrukcje murowe”, wydanie ITB-2006 rok roboty murowe powinny spełniać odpowiednie wymagania jakościowe, takie jak:

##### 5.14.1. *Obrys muru*

Dopuszczalne odchyłki od zaprojektowanych wymiarów nie powinny przekraczać:

- w wymiarach poziomych poszczególnych pomieszczeń  $\pm 20$  mm,
- w wysokości kondygnacji  $\pm 20$  mm,
- w wymiarach poziomych i pionowych całego budynku  $\pm 50$  mm.

##### 5.14.2. *Grubość muru*

Grubości murów w stanie surowym powinny być określone w dokumentacji projektowej. Dopuszczalne odchyłki wymiarowe nie powinny być większe niż:

- dopuszczalne odchyłki użytych elementów murowych w przypadku murów o grubości  $\frac{1}{4}$ ,  $\frac{1}{2}$  i 1 elementu murowego,
- $\pm 10$  mm, w przypadku murów pełnych o grubości większej niż 1 cegła,
- $\pm 20$  mm, w przypadku murów szczelinowych.

##### 5.14.3. *Wymiary otworów (w świetle ościeży)*

W przypadku otworów o wymiarach do 1000 mm dopuszczalne odchyłki wymiarowe wynoszą:

- szerokość + 6 mm, – 3 mm,
- wysokość + 15 mm, – 10 mm.

W otworach o wymiarach powyżej 1000 mm dopuszczalne odchyłki wymiarowe wynoszą:

- szerokość + 10 mm, – 5 mm,
- wysokość + 15 mm, – 10 mm.

##### 5.14.4. *Grubość spoin*

Normatywne grubości i dopuszczalne odchyłki grubości spoin zwykłych wynoszą:

- w spoinach poziomych: grubość nominalna 10 mm, odchyłki + 5 mm, – 2 mm,
- w spoinach pionowych: grubość nominalna 10 mm, odchyłki + 5 mm, – 5 mm.

W przypadku słupów konstrukcyjnych o przekroju  $0,3$  m<sup>2</sup> lub mniejszym, dopuszczalne odchyłki grubości spoin, zarówno poziomych, jak i pionowych, nie powinny przekraczać 2 mm.

W murach zbrojonych poprzecznie grubość spoiny powinna być większa co najmniej o 4 mm niż grubość zbrojenia, natomiast w murach zbrojonych podłużnie grubość spoiny powinna być co najmniej o 5 mm większa niż grubość zbrojenia. W murach nie przeznaczonych do tynkowania lub spoinowania, spoiny powinny być całkowicie wypełnione zaprawą, aż do lica muru.

W murach przeznaczonych do tynkowania lub spoinowania nie należy wypełniać spoiny poziomej zaprawą na głębokość  $5 \div 10$  mm, licząc od lica muru, a przy powierzchniach muru, przy których jest umieszczone zbrojenie zewnętrzne, na głębokość nie mniejszą niż 10 mm i nie większą niż 20 mm.

##### 5.14.5. *Zbrojenie*

Dopuszczalne odchyłki długości prętów nie powinny być większe niż:

- $\pm 10$  mm dla poszczególnych odcinków pręta (np. w miejscu odgięcia lub dla haków),
- $\pm 20$  mm dla całego pręta.

Dopuszczalne odchyłki w rozstawie prętów nie powinny przekraczać  $\pm 15$  mm, natomiast grubości

otulenia prętów powinny być zgodne z wymaganiami pkt. 6.2. w normie PN-B-03340.

#### 5.14.6. **Prawidłowość wykonania powierzchni i krawędzi muru**

Dopuszczalne odchyłki wykonania powierzchni i krawędzi zestawiono w tablicy 7.

**Tablica 7. Dopuszczalne odchyłki wykonania powierzchni i krawędzi muru**

Rodzaj usterki	Dopuszczalne odchyłki	
	powierzchnie spoinowane	inne powierzchnie
1	2	3
Zwichrowania i skrzywienia powierzchni	nie więcej niż 3 mm/m i ogółem nie więcej niż 10 mm na całej powierzchni ściany pomieszczenia	nie więcej niż 6 mm/m i ogółem nie więcej niż 20 mm na całej powierzchni ściany pomieszczenia
Odchylenie krawędzi od linii prostej	nie więcej niż 2 mm/m i nie więcej niż jedno na długości 2 m	nie więcej niż 4 mm/m i nie więcej niż dwa na długości 2 m
Odchylenie powierzchni i krawędzi muru od kierunku pionowego	nie więcej niż 3 mm/m i ogólnie nie więcej niż 6 mm na wysokości kondygnacji oraz 20 mm na całej wysokości budynku	nie więcej niż 6 mm/m i ogólnie nie więcej niż 10 mm na wysokości kondygnacji oraz 30 mm na całej wysokości budynku
Odchylenie od kierunku poziomego górnych powierzchni każdej warstwy cegieł	nie więcej niż 1 mm/m i ogółem nie więcej niż 15 mm na całej długości budynku	nie więcej niż 2 mm/m i ogółem nie więcej niż 30 mm na całej długości budynku
Odchylenie od kierunku poziomego górnej powierzchni ostatniej warstwy pod stropem	nie więcej niż 1 mm/m i ogółem nie więcej niż 10 mm na całej długości budynku	nie więcej niż 2 mm/m i ogółem nie więcej niż 20 mm na całej długości budynku
Odchylenie przecinających się płaszczyzn od kąta przewidzianego w projekcie	nie więcej niż 3 mm	nie więcej niż 6 mm

## 6. KONTROLA JAKOŚCI ROBÓT

6.1. Ogólne zasady kontroli jakości robót podano w ST „Wymagania ogólne” Kod CPV 45000000-7, pkt. 6

### 6.2. Badania przed przystąpieniem do robót murowych

Przed przystąpieniem do robót murowych należy odebrać roboty ziemne i fundamentowe oraz przeprowadzić badania wyrobów i materiałów, które będą wykorzystywane do wykonywania robót.

### 6.2.1. Odbiór robót poprzedzających wykonanie robót murowych

Roboty ziemne i fundamentowe należy odebrać zgodnie z wymaganiami odpowiednich szczegółowych specyfikacji technicznych.

Przed przystąpieniem do wznoszenia murów nadziemia należy sprawdzić zgodnie z pkt. 6.4. niniejszej specyfikacji wymiary oraz kąty skrzyżowań ścian fundamentowych murowanych. Jeżeli ściany fundamentowe są żelbetowe, to sprawdzenia należy dokonać zgodnie z odpowiednią szczegółową specyfikacją techniczną.

### 6.2.2. Badania materiałów

Badania należy przeprowadzić pośrednio na podstawie przedłożonych:

- deklaracji zgodności lub certyfikatów,
- zapisów dziennika budowy, protokołów przyjęcia materiałów na budowę,
- deklaracji producentów użytych wyrobów.

Konieczne jest sprawdzenie czy deklarowane lub zbadane przez producenta parametry techniczne odpowiadają wymaganiom postawionym w dokumentacji projektowej i niniejszej specyfikacji technicznej.

Materiały, których jakość budzi wątpliwości mogą być zbadane na wniosek zamawiającego przez niezależne laboratorium, zgodnie z wymaganiami odpowiednich norm.

### 6.3. Badania w czasie robót

Badania w czasie robót polegają na sprawdzeniu zgodności wykonywanych robót murowych z dokumentacją projektową, wymaganiami niniejszej specyfikacji i instrukcjami producentów. Badania te w szczególności powinny dotyczyć sprawdzenia zbrojenia oraz wewnętrznych części muru ulegających zakryciu, a także kontroli jakości zapraw wykonywanych na budowie. Ponadto po wykonaniu stanu surowego budynku i stanu wykończeniowego, ale przed podłączeniem urządzeń gazowych, trzonów kuchennych, pieców, kominków należy sprawdzić przewody kominowe.

6.3.1. Sprawdzenie zbrojenia powinno obejmować kontrolę:

- średnic zbrojenia z dokładnością do 0,5 mm,
- długości całkowitej i poszczególnych odcinków zbrojenia z dokładnością do 10 mm,
- rozstawienia i właściwego powiązania prętów z dokładnością do 1 mm,
- otulenia zbrojenia z dokładnością do 1 mm,

6.3.2. Sprawdzenie wewnętrznych części muru ulegających zakryciu powinno w szczególności dotyczyć prawidłowości wiązania elementów w murze, grubości i wypełnienia spoin, liczby użytych wyrobów ułamkowych. Badania te należy przeprowadzać zgodnie z wymaganiami określonymi w pkt. 6.4. niniejszej specyfikacji technicznej.

6.3.3. Kontrola jakości zapraw wykonywanych na budowie powinna obejmować badania wskazane w pkt. 2.2. niniejszej specyfikacji technicznej.

6.3.4. Badania przewodów kominowych po wykonaniu stanu surowego budynku:

- a) **sprawdzenie drożności przewodów** należy przeprowadzać za pomocą kominiarskiej kuli umocowanej na sznurze, spuszczonej do wylotu przewodu oraz obserwacji jej przebiegu we wlotach, otworach rewizyjnych, kontrolnych i wycierowych,
- b) **sprawdzenie prawidłowości prowadzenia** przewodów przeprowadza się równocześnie ze sprawdzeniem drożności oraz przez porównanie prowadzenia przewodów z dokumentacją projektową i wymaganiami pkt. 5.11. niniejszej specyfikacji technicznej,
- c) **sprawdzenie kierunku przewodów** przeprowadza się przez obserwację i pomiar zewnętrznych powierzchni muru z przewodami (kierunek przewodu murowanego z cegieł lub bloczków widoczny z ich układu) i porównanie z dokumentacją projektową,
- d) **sprawdzenie wielkości przekroju przewodów** przeprowadza się za pomocą taśmy stalowej przez pomiar przewodu w otworach kontrolnych z dokładnością do 5 mm i porównanie z dokumentacją projektową,
- e) **sprawdzenie grubości przegród** przeprowadza się za pomocą dwóch listew włożonych do

sąsiednich otworów kontrolnych i pomierzenie ich odległości taśmą stalową z dokładnością do 5 mm,

- f) **sprawdzenie wiązania cegieł lub bloczków** przeprowadza się wzrokowo przez obserwację lica muru z przewodami oraz obserwację wnętrza przewodu przez otwory kontrolne,
- g) **sprawdzenie kształtu i wymiarów zewnętrznych murów z przewodami** przeprowadza się zgodnie z pkt. 6.4. niniejszej specyfikacji technicznej,
- h) **sprawdzenie wypełnienia spoin oraz stanu powierzchni przewodów** przeprowadza się wzrokowo przez obserwację lica muru i powierzchni wewnętrznej przewodów przez otwory kontrolne za pomocą lustra i latarki elektrycznej.

6.3.5. Badania przewodów kominowych po wykonaniu stanu wykończeniowego, przed podłączeniem trzonów kuchennych, pieców, kominów i urządzeń gazowych:

- a) **sprawdzenie szczelności przewodów** przeprowadza się za pomocą łuczywa lub świecy dymnej przez wsunięcie do wlotu sprawdzanego przewodu, a po ukazaniu się dymu w wylocie – przez zamknięcie wylotu i obserwację sąsiednich wylotów oraz wlotów w innych pomieszczeniach. W przypadku stwierdzenia wydobywania się dymu w obserwowanym wylocie lub wlocie należy w przewód ten wpuścić obciążony na końcu biały sznur lub taśmę i powtórzyć próbę kopcenia, a następnie wydobyć sznur i w miejscu wskazanym przez okopcony odcinek sznura przeprowadzić uszczelnienie przewodu,
- b) **sprawdzenie wyposażenia otworów wycierowych i rewizyjnych** przeprowadza się przez dokładne ich obejrzenie, próbę zamknięcia i otwarcia drzwiczek oraz próbę obruszania ich ręką,
- c) **sprawdzenie wlotów do przewodów** przeprowadza się przez dokładne ich obejrzenie, pomiary i porównanie z dokumentacją,
- d) **sprawdzenie wylotów przewodów** przeprowadza się analogicznie jak sprawdzenie wlotów,
- e) **sprawdzenie prawidłowości ciągu** przed podłączeniem urządzeń przeprowadza się za pomocą łuczywa lub palnika przez przystawienie go w odległości ok. 10 cm do wlotu przewodu i stwierdzenie wyraźnego odchylenia się płomienia w kierunku wlotu. Sprawdzenie prawidłowości ciągu po podłączeniu urządzeń przeprowadza się przez próbne palenie i stwierdzenie prawidłowego spalania się materiału opałowego,
- f) **pozostałe badania** – w miarę potrzeby wykonanie badań podanych w pkt. 6.3.4. niniejszej specyfikacji technicznej.

6.3.6. Wyniki przeprowadzonych badań powinny być porównane z wymaganiami podanymi w pkt. 2.2. oraz 5. niniejszej specyfikacji technicznej i opisane w dzienniku budowy a także protokoły podpisane przez przedstawicieli inwestora (zamawiającego) oraz wykonawcy.

#### 6.4. Badania w czasie odbioru robót

Badania w czasie odbioru robót przeprowadza się celem oceny czy spełnione zostały wszystkie wymagania dotyczące wykonania robót murowych, w szczególności w zakresie:

- zgodności z dokumentacją projektową, specyfikacją techniczną wraz z wprowadzonymi zmianami naniesionymi w dokumentacji powykonawczej,
- jakości zastosowanych materiałów i wyrobów,
- prawidłowości oceny robót poprzedzających roboty murowe,
- jakości wykonania robót murowych.

Przy badaniach w czasie odbioru robót należy wykorzystać wyniki badań dokonanych przed przystąpieniem do robót i w trakcie ich wykonania oraz zapisy w dzienniku budowy dotyczące wykonanych robót.

Badania sprawdzające jakość wykonania robót murowych, według pkt. 4. Warunków technicznych wykonania i odbioru robót budowlanych, część A, zeszyt 3 „Konstrukcje murowe”, wydanie ITB-2006 r. oraz normy archiwalnej PN-68/B-10020:

- a) **sprawdzenie zgodności z dokumentacją** – powinno być przeprowadzone przez porównanie wykonanych konstrukcji z dokumentacją projektową, specyfikacją techniczną

oraz ze zmianami naniesionymi w dokumentacji powykonawczej; sprawdzenia zgodności dokonuje się na podstawie oględzin zewnętrznych i pomiarów; pomiar długości i wysokości konstrukcji przeprowadza się z dokładnością do 10 mm; pomiar grubości murów i ościeży wykonuje się z dokładnością do 1 mm; za wynik należy przyjmować średnią arytmetyczną z pomiarów w trzech różnych miejscach,

- b) **sprawdzenie prawidłowości wiązania elementów w murze, stykach i narożnikach** – należy przeprowadzać przez oględziny w trakcie robót na zgodność z wymaganiami podanymi w pkt. 5. niniejszej specyfikacji,
- c) **sprawdzenie grubości spoin i ich wypełnienia** – należy przeprowadzać przez oględziny zewnętrzne i pomiar; pomiar dowolnie wybranego odcinka muru z dokładnością do 1 mm należy zawsze wykonać w przypadku murów licowych, natomiast w przypadku murów nielicowych – gdy na podstawie oględzin uznano, że grubość spoiny może być przekroczona; średnią grubość spoin poziomych należy obliczać przez odjęcie przeciętnej grubości elementu murowego od ilorazu wysokości zmierzonego odcinka muru (o wysokości co najmniej 1 m) i liczby warstw murowych; średnią grubość spoiny poziomej należy określać identycznie, mierząc poziomy odcinek muru; w przypadku różnic grubości poszczególnych spoin, sprawdzanie ich należy przeprowadzać oddzielnie, z dokładnością do 1 mm, na ściśle określonych odcinkach muru,
- d) **sprawdzenie zbrojenia w czasie odbioru końcowego** – należy przeprowadzać pośrednio na podstawie protokołów odbioru robót spisywanych w trakcie wykonywania robót (pkt 6.3. niniejszej specyfikacji) i zapisów w dzienniku budowy; protokoły i zapisy powinny dotyczyć:
  - sprawdzenia średnic zbrojenia, które powinno być wykonane suwmiarką z dokładnością do 0,5 mm,
  - sprawdzenia długości zbrojenia (całkowitej i poszczególnych odcinków), które powinno być wykonane taśmą stalową z dokładnością do 10 mm,
  - sprawdzenia rozstawienia i właściwego powiązania prętów oraz grubości ich otulenia, które powinno być wykonane z dokładnością do 1 mm,
- e) **sprawdzenie odchylenia powierzchni od płaszczyzny oraz prostoliniowości krawędzi muru** – należy przeprowadzać przez przykładanie w dwóch prostopadłych do siebie kierunkach, w dowolnym miejscu powierzchni muru, oraz do krawędzi muru, łąty kontrolnej długości 2 m, a następnie przez pomiar z dokładnością do 1 mm wielkości prześwitu między łątą a powierzchnią lub krawędzią muru,
- f) **sprawdzenie pionowości powierzchni i krawędzi muru** – należy przeprowadzać z dokładnością do 1 mm; badanie można wykonać pionem murarskim i przyziarem z podziałką milimetrową,
- g) **sprawdzenie poziomości warstw murowych** – należy przeprowadzać przyrządami stosowanymi do takich pomiarów np. poziomnicą murarską i łątą kontrolną lub poziomnicą węzową, a przy budynkach o długości ponad 50 m niwelatorem,
- h) **sprawdzenie kątów pomiędzy przecinającymi się płaszczyznami dwóch sąsiednich murów** – należy przeprowadzać mierząc z dokładnością do 1 mm odchylenie (prześwit) przecinających się płaszczyzn od kąta przewidzianego w projekcie; odchylenie (prześwit) mierzy się w odległości 1 m od wierzchołka sprawdzanego kąta; badanie można przeprowadzać stalowym kątownikiem murarskim, łątą kontrolną i przyziarem z podziałką milimetrową, zmierzony prześwit nie powinien przekraczać wartości podanych w tablicy 7 niniejszej specyfikacji,
- i) **sprawdzenie prawidłowości wykonania ścianek działowych, nadproży, gzymsów, przerw dylatacyjnych** – należy przeprowadzać przez oględziny zewnętrzne i pomiar na zgodność z dokumentacją projektową i niniejszą specyfikacją techniczną,
- j) **sprawdzenie liczby użytych wyrobów ułamkowych** – należy przeprowadzać w trakcie robót przez oględziny i stwierdzenie zgodności z wymaganiami podanymi w pkt. 5.3. niniejszej specyfikacji technicznej,
- k) **sprawdzenie przewodów kominowych** – poprzez sprawdzenie wlotów i wylotów przewodów i prawidłowości ciągu po podłączeniu urządzeń gazowych, trzonów kuchennych, pieców grzewczych oraz kominków, a także w miarę potrzeby wykonanie pozostałych

badań wymienionych w pkt. 6.3.5. niniejszej specyfikacji technicznej.

Wyniki badań powinny być porównane z wymaganiami podanymi w pkt. 5. niniejszej specyfikacji technicznej i opisane w dzienniku budowy, protokole podpisanym przez przedstawicieli inwestora (zamawiającego) oraz wykonawcy.

## 7. WYMAGANIA DOTYCZĄCE PRZEDMIARU I OBMIARU ROBÓT

7.1. **Ogólne zasady przedmiaru i obmiaru podano w ST „Wymagania ogólne” Kod CPV 45000000-7, pkt 7**

### 7.2. Szczegółowe zasady obmiaru robót murowych

7.2.1. Ilości poszczególnych konstrukcji murowych oblicza się wg wymiarów podanych w dokumentacji projektowej dla konstrukcji nieotynkowanych.

7.2.2. Grubości konstrukcji murowych z cegieł ustala się wg znormalizowanych wymiarów cegły 6,5 x 12 x 25 cm, zgodnie z tablicą 8.

**Tablica 8. Grubości konstrukcji murowych z cegieł**

Grubości ścian w ceglach	¼	½	1	1½	2	2½	3	3½	4
Grubości ścian w cm	6,5	12	25	38	51	64	77	90	103

7.2.3. Fundamenty oblicza się w metrach sześciennych ich objętości

Jako wysokość fundamentu należy przyjmować wysokość od spodu fundamentu do poziomu pierwszej izolacji ściany.

7.2.4. Ściany oblicza się:

*Wariant I*

- w metrach kwadratowych ich powierzchni

*Wariant II*

- w metrach sześciennych ich objętości.

7.2.5. Ścianki działowe oblicza się w metrach kwadratowych ich powierzchni.

7.2.6. Wysokości ścian murowanych na fundamentach należy przyjmować od wierzchu fundamentu do wierzchu pierwszego stropu (nad podziemiem lub przyziemiem), a dla ścian wyższych kondygnacji od wierzchu stropu do wierzchu następnego stropu.

Wysokości innych ścian np. ścian podparapetowych, ścian kolankowych i poddaszy, attyk należy ustalać na podstawie dokumentacji projektowej.

Wysokość ścianki działowej należy przyjmować jako wysokość od wierzchu fundamentu lub stropu, na którym ustawiona jest ścianka do spodu następnego stropu.

7.2.7. Słupy, filarki i pilastry oblicza się w metrach ich wysokości.

Gzymsy oblicza się w metrach ich długości mierzonej po najdłuższej krawędzi.

7.2.8. Od powierzchni (*wariant I*) / objętości ścian (*wariant II*) należy odejmować:

- powierzchnie (*wariant I*) / objętości (*wariant II*) konstrukcji betonowych lub żelbetowych (z wyjątkiem prefabrykowanych nadproży żelbetowych), jeśli wypełniają one więcej niż połowę grubości ściany lub ich objętość przekracza 0,01 m<sup>3</sup>,
- powierzchnie (*wariant I*) / objętości (*wariant II*) kanałów spalinowych, dymowych lub wentylacyjnych murowanych z pustaków i ewentualnie obmurowanych ceglami lub płytkami,

*Wariant I*

- powierzchnie projektowanych otworów okiennych, drzwiowych i innych większych od 0,5 m<sup>2</sup>,

*Wariant II*

- objętości otworów i wnęk większych od 0,05 m<sup>3</sup>.

Z powierzchni (*wariant I*) / objętości (*wariant II*) ścian nie potrąca się:

- wszelkich bruzd instalacyjnych, niezależnie od ich wymiarów,
- oparcie płyt, sklepień i belek stropowych,
- części konstrukcji stalowych i drewnianych,
- nadproży z cegieł lub prefabrykowanych,
- wnęk na liczniki gazowe i elektryczne, niezależnie od ich wymiarów,
- przewodów kominowych w ścianach wznoszonych łącznie z przewodami.

Przy potrącaniu otworów i wnęk z powierzchni (*wariant I*) / objętości (*wariant II*) muru uwzględnia się wymiary:

- dla otworów bez ościeżnic: w świetle muru,
- dla otworów, w których ościeżnice są obmurowywane równocześnie ze wznoszeniem muru: w świetle ościeżnic,
- dla otworów cyrklastycznych według wymiarów wpisanych w nie trójkątów równoramiennych.

Od powierzchni ścianek działowych należy odejmować powierzchnie otworów, liczone według projektowanych wymiarów w świetle ościeżnic, a w przypadku ich braku w świetle muru.

7.2.9. Potrącane otwory w ścianach murowanych, dla których ustala się odrębne ceny wykonania ościeży, oblicza się w sztukach.

7.2.10. Komin wolnostojące oblicza się w metrach sześciennych ich objętości według projektowanych wymiarów zewnętrznych komina. Wysokość komina przyjmuje się od poziomu, od którego występuje on jako wolno stojący, do wierzchu komina. Wysokość głowic kominowych nad dachem przyjmuje się od strony niższej połaci.

Od objętości komina nie odlicza się objętości przewodów. Kanały spalinowe, wentylacyjne i dymowe z pustaków oblicza się w metrach długości pojedynczego przewodu według wymiarów podanych w projekcie. Ewentualne obmurowanie kanałów oraz szpałdowanie konstrukcji oblicza się w metrach kwadratowych obmurowanej (szpałdowanej) powierzchni.

7.2.11. Sklepienia płaskie oblicza się w metrach kwadratowych powierzchni ich rzutu na płaszczyznę poziomą.

Powierzchnię rzutu oblicza się w świetle murów lub podciągów, na których opiera się sklepienie. Z powierzchni rzutu odejmuje się powierzchnię otworów według ich projektowanych wymiarów w świetle.

*Uwagi:*

1. Przygotowując treść specyfikacji technicznej dla konkretnej budowy (dokumentacji) należy w pkt. 7.2.4. i 7.2.8. wybrać rozwiązanie wg jednego z proponowanych wariantów (treści wariantu nie wybranego należy usunąć).

2. W specyfikacji technicznej szczegółowej dla robót murarskich, opracowanej dla konkretnego przedmiotu zamówienia, można ustalić (przyjąć) inne zasady przedmiaru i obmiaru przedmiotowych robót. Mogą to być np. zasady określone w założeniach szczegółowych do rozdz. 02 KNR 2-02, do rozdz. 03 KNNR nr 2 bądź do innego katalogu nakładów rzeczowych, w którym ujęte są roboty murowe. W takim przypadku treść specyfikacji technicznej w pkt. 7.2. należy zmienić zgodnie z treścią podaną w założeniach szczegółowych, do rozdziału obejmującego roboty murowe, w przyjętym katalogu.

## 8. SPOSÓB ODBIORU ROBÓT

8.1. Ogólne zasady odbioru robót podano w ST „Wymagania ogólne” Kod CPV 45000000-7, pkt 8

### 8.2. Odbiór robót zanikających i ulegających zakryciu

Przy robotach murowych istotnymi elementami ulegającymi zakryciu są zbrojenia i wewnętrzne części murów wielorzędowych, szczelinowych oraz warstwowych.

Odbiór zbrojenia i innych elementów ulegających zakryciu musi być dokonany w czasie robót murowych.

W trakcie odbioru należy przeprowadzić badania wymienione w pkt. 6.3., a wyniki badań porównać z wymaganiami określonymi w pkt. 5. niniejszej specyfikacji.

Jeżeli wszystkie pomiary i badania dały wynik pozytywny można uznać elementy ulegające zakryciu za wykonane prawidłowo, tj. zgodnie z dokumentacją projektową oraz specyfikacją techniczną i zezwolić na przystąpienie do następných faz robót murowych.

Jeżeli chociaż jeden wynik badania jest negatywny zbrojenie i inne elementy robót ulegające zakryciu nie powinny być odebrane. W takim przypadku należy ustalić zakres prac i rodzaje materiałów koniecznych do usunięcia nieprawidłowości. Po wykonaniu ustalonego zakresu prac należy ponownie przeprowadzić badania.

Wszystkie ustalenia związane z dokonanym odbiorem materiałów oraz robót ulegających zakryciu należy zapisać w dzienniku budowy lub protokole podpisanym przez przedstawicieli inwestora (inspektor nadzoru) i wykonawcy (kierownik budowy).

### **8.3. Odbiór częściowy**

Odbiór częściowy polega na ocenie ilości i jakości wykonanej części robót. Odbioru częściowego robót dokonuje się dla zakresu określonego w dokumentach umownych, według zasad jak przy odbiorze ostatecznym robót.

Celem odbioru częściowego jest wczesne wykrycie ewentualnych usterek w realizowanych robotach i ich usunięcie przed odbiorem końcowym.

Odbiór częściowy robót jest dokonywany przez inspektora nadzoru w obecności kierownika budowy.

Protokół odbioru częściowego jest podstawą do dokonania częściowego rozliczenia robót (*jeżeli umowa taką formę przewiduje*).

### **8.4. Odbiór ostateczny (końcowy)**

Odbiór końcowy stanowi ostateczną ocenę rzeczywistego wykonania robót w odniesieniu do ich zakresu (ilości), jakości i zgodności z dokumentacją projektową.

Odbiór ostateczny przeprowadza komisja powołana przez zamawiającego, na podstawie przedłożonych dokumentów, wyników badań oraz dokonanej oceny wizualnej.

Zasady i terminy powoływania komisji oraz czas jej działania powinna określać umowa.

Wykonawca robót obowiązany jest przedłożyć komisji następujące dokumenty:

- dokumentację projektową z naniesionymi zmianami dokonanymi w toku wykonywania robót,
- szczegółowe specyfikacje techniczne ze zmianami wprowadzonymi w trakcie wykonywania robót,
- dziennik budowy i książki obmiarów z zapisami dokonywanymi w toku prowadzonych robót,
- dokumenty świadczące o dopuszczeniu do obrotu i powszechnego zastosowania użytych materiałów i wyrobów budowlanych,
- protokoły odbioru robót ulegających zakryciu,
- protokoły odbiorów częściowych,
- instrukcje producentów dotyczące zastosowanych materiałów,
- wyniki badań laboratoryjnych, badań kominiarskich i ekspertyz.

W toku odbioru komisja obowiązana jest zapoznać się przedłożonymi dokumentami, przeprowadzić badania zgodnie z wytycznymi podanymi w pkt. 6.4 niniejszej ST, porównać je z wymaganiami podanymi w dokumentacji projektowej i pkt. 5. niniejszej specyfikacji technicznej oraz dokonać oceny wizualnej.

Roboty murowe powinny być odebrane, jeżeli wszystkie wyniki badań są pozytywne, a dostarczone przez wykonawcę dokumenty są kompletne i prawidłowe pod względem merytorycznym.

Jeżeli chociażby jeden wynik badań był negatywny roboty murowe nie powinny być przyjęte. W takim przypadku należy przyjąć jedno z następujących rozwiązań:



- jeżeli to możliwe należy ustalić zakres prac korygujących, usunąć niezgodności robót z wymaganiami określonymi w dokumentacji projektowej i pkt. 5 niniejszej specyfikacji technicznej oraz przedstawić roboty murowe ponownie do odbioru,
- jeżeli odchylenia od wymagań nie zagrażają bezpieczeństwu konstrukcji i użytkownika oraz trwałości elementów murowych zamawiający może wyrazić zgodę na dokonanie odbioru końcowego z jednoczesnym obniżeniem wartości wynagrodzenia w stosunku do ustaleń umownych,
- w przypadku, gdy nie są możliwe podane wyżej rozwiązania wykonawca zobowiązany jest do usunięcia wadliwie wykonanych robót murowych, wykonania ich ponownie i powtórnego zgłoszenia do odbioru.

W przypadku niekompletności dokumentów odbiór może być dokonany po ich uzupełnieniu.

Z czynności odbioru sporządza się protokół podpisany przez przedstawicieli zamawiającego i wykonawcy. Protokół powinien zawierać:

- ustalenia podjęte w trakcie prac komisji,
- ocenę wyników badań,
- wykaz wad i usterek ze wskazaniem sposobu ich usunięcia,
- stwierdzenie zgodności lub niezgodności wykonania robót murowych z zamówieniem.

Protokół odbioru końcowego jest podstawą do dokonania rozliczenia końcowego pomiędzy zamawiającym a wykonawcą.

#### **8.5. Odbiór po upływie okresu rękojmi i gwarancji**

Celem odbioru po okresie rękojmi i gwarancji jest ocena stanu konstrukcji murowych po użytkowaniu w tym okresie oraz ocena wykonywanych w tym okresie ewentualnych robót poprawkowych, związanych z usuwaniem zgłoszonych wad.

Odbiór po upływie okresu rękojmi i gwarancji jest dokonywany na podstawie oceny wizualnej konstrukcji murowych, z uwzględnieniem zasad opisanych w pkt. 8.4. „Odbiór ostateczny (końcowy)”.

Pozytywny wynik odbioru pogwarancyjnego jest podstawą do zwrotu kaucji gwarancyjnej, negatywny do dokonania potrąceń wynikających z obniżonej jakości robót.

Przed upływem okresu gwarancyjnego zamawiający powinien zgłosić wykonawcy wszystkie zauważone wady w wykonanych konstrukcji murowych.

## 9. PODSTAWA ROZLICZENIA ROBÓT PODSTAWOWYCH, TYMCZASOWYCH I PRAC TOWARZYSZĄCYCH

9.1. **Ogólne ustalenia dotyczące podstawy rozliczenia robót podano w ST „Wymagania ogólne” Kod CPV 45000000-7, pkt 9**

### 9.2. Zasady rozliczenia i płatności

Rozliczenie robót murowych może być dokonane jednorazowo po wykonaniu pełnego zakresu robót i ich końcowym odbiorze lub etapami określonymi w umowie, po dokonaniu odbiorów częściowych robót.

Ostateczne rozliczenie umowy pomiędzy zamawiającym a wykonawcą następuje po dokonaniu odbioru pogwarancyjnego.

### 9.3. Podstawy rozliczenia wykonanego i odebranego zakresu robót murowych

#### **Wariant I**

**Podstawy rozliczenia robót murowych stanowią określone w dokumentach umownych (kosztorysie ofertowym) ceny jednostkowe i ilości robót zaakceptowane przez zamawiającego.**

Ceny jednostkowe wykonania robót murowych uwzględniają:

- przygotowanie stanowiska roboczego,
- dostarczenie do stanowiska roboczego materiałów, narzędzi i sprzętu,
- obsługę sprzętu,
- ustawienie i przestawienie drabin oraz lekkich rusztowań przestawnych umożliwiających wykonanie ścian, słupów, kominów i ścian nie wyższych niż 4,5 m,
- zabezpieczenie robót wykonanych przed rozpoczęciem wznoszenia konstrukcji murowych przed zanieczyszczeniem i uszkodzeniem w trakcie wykonywania robót murowych,
- przygotowanie zapraw murarskich wykonywanych na miejscu budowy,
- ocenę prawidłowości wykonania robót poprzedzających wykonanie konstrukcji murowych,
- wymurowanie konstrukcji murowych,
- wykonanie naroży i styków ścian, bruzd, gniazd oporowych oraz szczelin dylatacyjnych,
- obmurowanie końców belek,
- wykonanie, sprawdzenie i odgruzowanie przewodów w trakcie robót,
- zamurowanie otworów kontrolnych,
- robocizna związana z obsadzeniem drzwiczek kontrolnych, wsporników, itp.,
- zamurowanie otworów komunikacyjnych,
- zamurowanie bruzd i przebić po wykonaniu robót instalacyjnych,
- usunięcie wad i usterek oraz naprawienie uszkodzeń powstałych w czasie murowania,
- oczyszczenie miejsca pracy z materiałów zabezpieczających roboty wykonane przed rozpoczęciem wznoszenia konstrukcji murowych,
- usunięcie gruzu i innych pozostałości, resztek i odpadów materiałów w sposób podany w szczegółowej specyfikacji technicznej (*opisać sposób usunięcia pozostałości i odpadów*),
- likwidację stanowiska roboczego,
- koszty pośrednie, zysk kalkulacyjny i ryzyko.

**Uwaga: Koszty montażu, demontażu i pracy rusztowań niezbędnych do wykonania konstrukcji o wysokości powyżej 4,5 m należy rozliczyć wg jednego z niżej przedstawionych sposobów:**

#### *Sposób I*

Ceny jednostkowe robót **obejmują również** koszty montażu, demontażu i pracy rusztowań niezbędnych do wykonania robót na wysokości powyżej 4,5 m od poziomu ich ustawienia oraz

koszty pomostów i barier zabezpieczających.

#### *Sposób II*

Ceny jednostkowe robót **nie obejmują** kosztów montażu, demontażu i pracy rusztowań do wykonania konstrukcji murowych o wysokości powyżej 4,5 m a także pomostów i barier zabezpieczających. Koszty tych rusztowań, pomostów i barier będą rozliczane w oddzielnych pozycjach kosztorysu.

*Uwaga: W treści szczegółowej specyfikacji technicznej (SST) należy pozostawić tylko **jeden sposób** rozliczenia rusztowań wybrany przez Zamawiającego (treści dotyczące nie wybranego sposobu należy usunąć).*

Ceny jednostkowe nie obejmują podatku VAT.

#### **Wariant II**

**Podstawę rozliczania robót murowych stanowi ustalona w umowie kwota ryczałtowa za określony zakres robót obejmujący konstrukcje murowe.**

Kwota ryczałtowa obejmująca konstrukcje murowe uwzględnia koszty wykonania następujących robót murowych oraz prac z nimi związanych takich jak:

- przygotowanie stanowiska roboczego,
- dostarczenie do stanowiska roboczego materiałów, narzędzi i sprzętu,
- obsługę sprzętu,
- ustawienie i przestawienie drabin lub montaż, demontaż i pracę rusztowań niezbędnych do wykonania robót murowych, niezależnie od wysokości prowadzenia prac,
- zabezpieczenie robót wykonanych przed rozpoczęciem wznoszenia konstrukcji murowych, przed zanieczyszczeniem i uszkodzeniem w trakcie wykonywania robót murowych,
- przygotowanie zapraw murarskich wykonywanych na miejscu budowy,
- ocenę prawidłowości wykonania robót poprzedzających wykonanie konstrukcji murowych,
- wymurowanie konstrukcji murowych,
- wykonanie naroży i styków ścian, bruzd, gniazd oporowych oraz szczelin dylatacyjnych,
- obmurowanie końców belek,
- wykonanie, sprawdzenie i odgruzowanie przewodów w trakcie robót,
- zamurowanie otworów kontrolnych,
- robocizna związana z obsadzeniem drzwiczek kontrolnych, wsporników, itp.,
- zamurowanie otworów komunikacyjnych,
- zamurowanie bruzd i przebieg po wykonaniu robót instalacyjnych,
- usunięcie wad i usterek oraz naprawienie uszkodzeń powstałych w czasie murowania,
- oczyszczenie miejsca pracy z materiałów zabezpieczających roboty wykonane przed rozpoczęciem wznoszenia konstrukcji murowych,
- usunięcie gruzu i innych pozostałości, resztek i odpadów materiałów w sposób podany w szczegółowej specyfikacji technicznej (opisać sposób usunięcia pozostałości i odpadów),
- likwidację stanowiska roboczego,
- koszty pośrednie, zysk kalkulacyjny i ryzyko.

*Uwaga: W szczegółowej specyfikacji technicznej (SST) należy pozostawić tylko **wariant** podstaw rozliczenia robót wybrany przez Zamawiającego.*

## **10. DOKUMENTY ODNIESIENIA**

### **10.1. Normy**

#### **1. PN-EN 197-1:2002**

Cement – Część 1: Skład, wymagania i kryteria zgodności dotyczące cementów powszechnego użytku.

2. PN-EN 197-1:2002/A1:2005  
jw.
3. PN-EN 413-1:2005  
Cement murarski – Część 1: Skład, wymagania i kryteria zgodności.
4. PN-EN 459-1:2003  
Wapno budowlane – Część 1: Definicje, wymagania i kryteria zgodności.
5. PN-EN 771-1:2006  
Wymagania dotyczące elementów murowych – Część 1: Elementy murowe ceramiczne.
6. PN-EN 771-2:2006  
Wymagania dotyczące elementów murowych – Część 2: Elementy murowe silikatowe.
7. PN-EN 771-3:2005  
Wymagania dotyczące elementów murowych – Część 3: Elementy murowe z betonu kruszywowego (z kruszywami zwykłymi i lekkimi).
8. PN-EN 771-3:2005/A1:2006  
jw.
9. PN-EN 771-4:2004  
Wymagania dotyczące elementów murowych – Część 4: Elementy murowe z autoklawizowanego betonu komórkowego.
10. PN-EN 771-4:2004/A1:2006  
jw.
11. PN-EN 771-5:2005  
Wymagania dotyczące elementów murowych – Część 5: Elementy murowe z kamienia sztucznego.
12. PN-EN 771-5:2005/A1:2006  
jw.
13. PN-EN 771-6:2007  
Wymagania dotyczące elementów murowych – Część 6: Elementy murowe z kamienia naturalnego.
14. PN-EN 845-1:2004  
Specyfikacja wyrobów dodatkowych do murów – Część 1: Kotwy, listwy kotwiące, wieszaki i wsporniki.
15. PN-EN 845-2:2004  
Specyfikacja wyrobów dodatkowych do murów – Część 2: Nadproża.
16. PN-EN 845-2:2004/Ap1:2005  
jw.
17. PN-EN 845-3:2004  
Specyfikacja wyrobów dodatkowych do murów – Część 3: Stalowe zbrojenie do spoin wspornych.
18. PN-EN 998-1:2004  
Wymagania dotyczące zapraw do murów – Część 1: Zaprawa tynkarska.
19. PN-EN 998-1:2004/AC:2006  
jw.
20. PN-EN 998-2:2004  
Wymagania dotyczące zapraw do murów – Część 1: Zaprawa murarska.
21. PN-EN 1008:2004  
Woda zarobowa do betonu – Specyfikacja pobierania próbek, badanie i ocena przydatności wody zarobowej do betonu, w tym wody odzyskanej z procesów produkcji betonu.
22. PN-EN 1015-2:2000

Metody badań zapraw do murów – Pobieranie i przygotowanie próbek zapraw do badań.

23. PN-EN 1015-2:2000/A1:2007(U)

jw.

24. PN-EN 1015-3:2000

Metody badań zapraw do murów – Określenie konsystencji świeżej zaprawy (za pomocą stolika rozpląwu).

25. PN-EN 1015-3:2000/A1:2005

jw.

26. PN-EN 1015-2:2000/A2:2007(U)

jw.

27. PN-EN 1015-6:2000

Metody badań zapraw do murów – Określenie gęstości objętościowej świeżej zaprawy.

28. PN-EN 1015-6:2000/A1:2007(U)

jw.

29. PN-EN 1015-7:2000

Metody badań zapraw do murów – Określenie zawartości powietrza w świeżej zaprawie.

30. PN-EN 1015-9:2001

Metody badań zapraw do murów – Część 9: Określenie czasu zachowania właściwości roboczych i czasu korekty świeżej zaprawy.

31. PN-EN 1015-9:2001/A1:2007(U)

jw.

32. PN-EN 1015-10:2001

Metody badań zapraw do murów – Część 10: Określenie gęstości wysuszonej stwardniałej zaprawy.

33. PN-EN 1015-10:2001/A1:2007(U)

jw.

34. PN-EN 1015-11:2001

Metody badań zapraw do murów – Część 11: Określenie wytrzymałości na zginanie i ściskanie stwardniałej zaprawy.

35. PN-EN 1015-11:2001/A1:2007(U)

jw.

36. PN-EN 1015-17:2002

Metody badań zapraw do murów – Część 17: Określenie zawartości chlorków rozpuszczalnych w zaprawie.

37. PN-EN 1015-17:2002/A1:2005(U)

jw.

38. PN-EN 1015-18:2003

Metody badań zapraw do murów – Część 18: Określenie współczynnika absorpcji wody spowodowanej podciąganiem kapilarnym stwardniałej zaprawy.

39. PN-EN 1052-3:2003

Metody badań murów – Część 3: Określenie początkowej wytrzymałości muru na ścinanie.

40. PN-EN 1052-3:2004/A1:2007(U)

jw.

41. PN-EN 1443:2005

Kominy – Wymagania ogólne.

42. PN-EN 1457:2003

Kominy – Ceramiczne wewnętrzne przewody kominowe – Wymagania i metody badań.

43. PN-EN 1457:2003/A1:2004

jw.

44. PN-EN 1457:2003/AC:2007

jw.

45. PN-EN 1745:2004

Mury i wyroby murowe. Metody określania obliczeniowych wartości cieplnych.

46. PN-EN 1745:2004/Ap1:2006

jw.

47. PN-EN 1806:2006(U)

Kominy – Gliniane / ceramiczne kształtki kanałów spalinowych do kominów jednościennych – Wymagania i metody badań.

48. PN-EN 1857:2005

Kominy – Części składowe – Betonowe kanały wewnętrzne.

49. PN-EN 1857:2005/AC:2007

jw.

50. PN-EN 1858:2005

Kominy – Części składowe – Kształtki betonowe.

51. PN-EN 1996-1-1:2006(U)

Eurokad 6: Projektowanie konstrukcji murowych – Część 1-1: Reguły ogólne dla zbrojonych i niezbrojonych konstrukcji murowych.

52. PN-EN 1996-1-2:2005(U)

Eurokad 6: Projektowanie konstrukcji murowych – Część 1-2: Reguły ogólne – Projektowanie konstrukcji na wypadek pożaru.

53. PN-EN 1996-2:2006(U)

Eurokad 6: Projektowanie konstrukcji murowych – Część 2: Uwarunkowania projektowe, dobór materiałów i wykonawstwo konstrukcji murowych.

54. PN-EN 1996-3:2006(U)

Eurokad 6: Projektowanie konstrukcji murowych – Część 3: Uprozczone metody obliczania niezbrojonych konstrukcji murowych.

55. PN-EN 13055-1:2003

Kruszywa lekkie – Część 1: Kruszywa lekkie do betonu, zaprawy i rzadkiej zaprawy.

56. PN-EN 13055-1:2003/AC:2004

jw.

57. PN-EN 13063-1:2006(U)

Kominy – System kominów z glinianymi / ceramicznymi kanałami spalinowymi – Część 1: Wymagania i metody badań odporności na pożar sadzy.

58. PN-EN 13063-2:2005(U)

Kominy – System kominów z glinianymi / ceramicznymi kanałami spalinowymi – Część 2: Wymagania i metody badań w warunkach wilgotnych.

59. PN-EN 13069:2005(U)

Kominy – Gliniane / ceramiczne obudowy systemów kominowych – Wymagania i metody badań.

60. PN-EN 13139:2003

Kruszywa do zaprawy.

61. PN-EN 13139:2003/AC:2004

jw.

62. PN-EN 13229:2002

Wkłady kominkowe wraz z kominkami otwartymi na paliwa stałe – Wymagania i badania

63. PN-EN 13229:2002/A1:2005

jw.

64. PN-EN 13229:2002/A2:2006

jw.

65. PN-EN 13229:2002/AC:2007

jw.

66. PN-EN 13501-1:2007(U)

Klasyfikacja ogniowa wyrobów budowlanych i Elementów budynków – Część 1: Klasyfikacja na podstawie badań reakcji na ogień.

67. PN-84/B-01080

Kamień dla budownictwa i drogownictwa – Podział i zastosowanie według własności fizyczno-mechanicznych.

68. PN-B-03002:1999

Konstrukcje murowe niezbrojone – Projektowanie i obliczanie.

69. PN-B-03002:1999/Ap1:2001

jw.

70. PN-B-03002:1999/Az1:2001

jw.

71. PN-B-03002:1999/Az2:2002

jw.

72. PN-88/B-03004

Kominy murowane i żelbetowe – Obliczenia statyczne i projektowanie.

73. PN-B-03264:2002

Konstrukcje betonowe, żelbetowe i sprężone – Obliczenia statyczne i projektowanie.

74. PN-B-03264:2002/Ap1:2004

jw.

75. PN-B-03340:1999

Konstrukcje murowe zbrojone – Projektowanie i obliczanie.

76. PN-B-03340:1999/Az1:2004

jw.

77. PN-85/B-04500

Zaprawy budowlane – Badanie cech fizycznych i wytrzymałościowych.

78. PN-B-10104:2005

Wymagania dotyczące zapraw murarskich ogólnego przeznaczenia – Zaprawy o określonej składzie materiałowym, wytwarzane na miejscu budowy.

79. PN-89/B-10425

Przewody dymowe, spalinowe i wentylacyjne murowane z cegły – Wymagania techniczne i badania przy odbiorze.

80. PN-B-11200:1996

Materiały kamienne – Bloki, formaki, płyty surowe.

81. PN-B-11201:1996

Materiały kamienne – Elementy kamienne – Podokienniki zewnętrzne.

82. PN-B-11203:1997

Materiały kamienne – Elementy kamienne, płyty do okładzin pionowych zewnętrznych i wewnętrznych.

83. PN-B-11204:1996

Materiały kamienne – Elementy kamienne – Płyty cokołowe zewnętrzne.

84. PN-B-11206:1996

Materiały kamienne – Elementy kamienne, podokienniki wewnętrzne.

85. PN-B-11210:1996

Materiały kamienne – Kamień łamany.

86. PN-B-12030:1996

Wyroby budowlane ceramiczne i silikatowe – Pakowanie, przechowywanie i transport.

87. PN-B-12030:1996/Az1:2002

jw.

88. PN-B-12067:1999

Wyroby budowlane ceramiczne – Elementy ogrodzeniowe.

89. PN-B-19304:1997

Prefabrykaty budowlane z nieautoklawizowanego betonu komórkowego – Elementy drobnowymiarowe.

90. PN-89/H-84023.06

Stal określonego zastosowania – Stal do zbrojenia betonu – Gatunki.

91. PN-H-84023-6/A1:1996

jw.

## 10.2. Ustawy

- Ustawa z dnia 16 kwietnia 2004 r. o wyrobach budowlanych (Dz. U. z 2004 r. Nr 92, poz. 881).
- Ustawa z dnia 30 sierpnia 2002 r. o systemie oceny zgodności (tekst jednolity Dz. U. z 2004 r. Nr 204, poz. 2087 z późn. zmianami).
- Ustawa z dnia 11 stycznia 2001 r. o substancjach i preparatach chemicznych (Dz. U. z 2001 r. Nr 11, poz. 84 z późn. zmianami).

## 10.3. Rozporządzenia

- Rozporządzenie Ministra Infrastruktury z dnia 02.09.2004 r. w sprawie szczegółowego zakresu i formy dokumentacji projektowej, specyfikacji technicznych wykonania i odbioru robót budowlanych oraz programu funkcjonalno-użytkowego (Dz. U. z 2004 r. Nr 202, poz. 2072, zmiana Dz. U. z 2005 r. Nr 75, poz. 664).
- Rozporządzenie Ministra Infrastruktury z dnia 03.07.2003 r. w sprawie szczegółowego zakresu i formy projektu budowlanego (Dz. U. z 2003 r. Nr 120, poz. 1133).
- Rozporządzenie Ministra Infrastruktury z dnia 26.06.2002 r. w sprawie dziennika budowy, montażu i rozbiórki, tablicy informacyjnej oraz ogłoszenia zawierającego dane dotyczące bezpieczeństwa pracy i ochrony zdrowia (Dz. U. z 2002 r. Nr 108, poz. 953 z późniejszymi zmianami).
- Rozporządzenie Ministra Infrastruktury z dnia 11 sierpnia 2004 r. w sprawie sposobów deklarowania zgodności wyrobów budowlanych oraz sposobu znakowania ich znakiem budowlanym (Dz. U. z 2004 r. Nr 198, poz. 2041 z późn. zmianami).
- Rozporządzenie Ministra Infrastruktury z dnia 11 sierpnia 2004 r. w sprawie systemów oceny zgodności, wymagań, jakie powinny spełniać notyfikowane jednostki uczestniczące w ocenie zgodności, oraz sposobu oznaczania wyrobów budowlanych oznakowaniem CE (Dz. U. z 2004 r. Nr 195, poz. 2011).
- Rozporządzenie Ministra Infrastruktury z dnia 23 czerwca 2003 r. w sprawie informacji dotyczącej bezpieczeństwa i ochrony zdrowia oraz planu bezpieczeństwa i ochrony zdrowia (Dz. U. z 2003 r. Nr 120, poz. 1126).
- Rozporządzenie Ministra Infrastruktury z dnia 12 kwietnia 2002 r. w sprawie warunków technicznych, jakim powinny odpowiadać budynki i ich usytuowanie (Dz. U. z 2002 r. Nr 75, poz. 690 z późn. zmianami).
- Rozporządzenie Ministra Zdrowia z dnia 3 lipca 2002 r. w sprawie karty charakterystyki

Specyfikacja została sporządzona w systemie **SEKOSpec** na podstawie standardowej specyfikacji technicznej opracowanej przez OWEOB Promocja Sp. z o.o.



substancji niebezpiecznej i preparatu niebezpiecznego (Dz. U. z 2002 r. Nr 140, poz. 1171 z późn. zmianami).

- Rozporządzenie Ministra Zdrowia z dnia 2 września 2003 r. w sprawie oznakowania opakowań substancji niebezpiecznych i preparatów niebezpiecznych (Dz. U. z 2003 r. Nr 173, poz. 1679 z późn. zmianami).

#### **10.4. Inne dokumenty i instrukcje**

- Specyfikacja techniczna wykonania i odbioru robót budowlanych – Wymagania ogólne Kod CPV 45000000-7, wydanie II OWEOB Promocja – 2005 rok.
- Warunki techniczne wykonania i odbioru robót budowlanych, Część A – Roboty ziemne i konstrukcyjne, zeszyt 3 „Konstrukcje murowe”, wydanie ITB – 2006 rok.
- Warunki techniczne wykonania i odbioru robót budowlanych, tom 1, część 2, wydanie Arkady – 1990 rok.



SPECYFIKACJE TECHNICZNE  
WYKONANIA I ODBIORU ROBÓT BUDOWLANYCH  
(STANDARDOWE)

NR 6

**ROBOTY HYDROIZOLACYJNE**  
(Kod CPV 45260000-7)

**IZOLACJE PRZECIWWILGOCIOWE I WODOCHRONNE CZĘŚCI  
PODZIEMNYCH I PRZYZIEMI BUDYNKÓW**

## SPIS TREŚCI

1. CZĘŚĆ OGÓLNA
2. WYMAGANIA DOTYCZĄCE WŁAŚCIWOŚCI MATERIAŁÓW
3. WYMAGANIA DOTYCZĄCE SPRZĘTU, MASZYN I NARZĘDZI
4. WYMAGANIA DOTYCZĄCE TRANSPORTU
5. WYMAGANIA DOTYCZĄCE WYKONANIA ROBÓT
6. KONTROLA JAKOŚCI ROBÓT
7. WYMAGANIA DOTYCZĄCE PRZEDMIARU I OBMIARU ROBÓT
8. SPOSÓB ODBIORU ROBÓT
9. PODSTAWA ROZLICZENIA ROBÓT PODSTAWOWYCH, TYMCZASOWYCH I PRAC TOWARZYSZĄCYCH
10. DOKUMENTY ODNIESIENIA

Najważniejsze oznaczenia i skróty:

ST – Specyfikacja Techniczna

SST – Szczegółowa Specyfikacja Techniczna

ITB – Instytut Techniki Budowlanej

PZJ – Program Zabezpieczenia Jakości

## 1. CZĘŚĆ OGÓLNA

### 1.1. Przedmiot ST

Przedmiotem niniejszej standardowej specyfikacji technicznej (ST) są wymagania dotyczące wykonania i odbioru izolacji przeciwwilgociowych i wodochronnych podziemnych części i przyziemi budynków.

### 1.2. Zakres stosowania ST

Standardowa specyfikacja techniczna (ST) stanowi podstawę opracowania szczegółowej specyfikacji technicznej (SST) stosowanej jako dokument przetargowy i kontraktowy przy zleceniu i realizacji robót wymienionych w pkt. 1.2.

Projektant sporządzający dokumentację projektową i odpowiednie szczegółowe specyfikacje techniczne wykonania i odbioru robót budowlanych może wprowadzać do niniejszej standardowej specyfikacji zmiany, uzupełnienia lub uściślenia, odpowiednie dla przewidzianych projektem robót, uwzględniające wymagania Zamawiającego oraz konkretne warunki realizacji robót, niezbędne do uzyskania wymaganego standardu i jakości tych robót.

Odstępstwa od wymagań podanych w niniejszej specyfikacji mogą mieć miejsce tylko w przypadkach prostych robót o niewielkim znaczeniu, dla których istnieje pewność, że podstawowe wymagania będą spełnione przy zastosowaniu metod wykonania wynikających z doświadczenia oraz uznanych reguł i zasad sztuki budowlanej oraz przy uwzględnieniu przepisów bhp.

### 1.3. Przedmiot i zakres robót objętych ST

Specyfikacja dotyczy wszystkich czynności mających na celu wykonanie izolacji i uszczelnień powierzchni poziomych i pionowych usytuowanych w częściach podziemnych i przyziemiach budynków.

Przedmiotem opracowania jest określenie wymagań odnośnie właściwości materiałów wykorzystywanych do robót hydroizolacyjnych, wymagań w zakresie robót przygotowawczych oraz wymagań dotyczących wykonania i odbiorów izolacji przeciwwilgociowych i wodochronnych.

Specyfikacja nie dotyczy wykonywania metodami mechanicznymi lub chemicznymi izolacji wtórnych np. przepon metodą iniekcji, wciskania blach itp. oraz zabezpieczeń przeciwwilgociowych i wodochronnych wykonywanych wewnątrz wilgotnych i mokrych pomieszczeń w budynkach a także izolacji wodochronnych tarasów. Roboty te ujęte są w odrębnych standardowych specyfikacjach technicznych.

### 1.4. Określenia podstawowe, definicje

Określenia podane w niniejszej Specyfikacji są zgodne z odpowiednimi normami oraz określeniami podanymi w ST „Wymagania ogólne” Kod CPV 45000000-7, pkt 1.4.

**Podłoże** – element budynku, na powierzchni którego wykonana ma być izolacja.

**Warstwa wyrównawcza** – warstwa wykonana w celu wyeliminowania nierówności lub różnic poziomów powierzchni podłoża.

**Warstwa wygładzająca** – cienka warstwa wykonana dla uzyskania gładkiej powierzchni podłoża.

**Warstwa gruntująca** – powłoka wzmacniająca i uszczelniająca podłoże oraz zwiększająca przyczepność powłoki ochronnej.

**Faseta** – wyoblenie wykonane na połączeniu powierzchni poziomych i pionowych.

**Izolacje przeciwwilgociowe części podziemnej i przyziemia budynku** – hydroizolacje wykonywane w części podziemnej i przyziemiu budynku posadowionego powyżej zwierciadła wody gruntowej, w gruntach przepuszczalnych.

**Izolacje wodochronne części podziemnej i przyziemia budynku** – hydroizolacje wykonywane w warunkach gdy:

- 1) budynek jest posadowiony powyżej zwierciadła wody gruntowej, lecz w gruntach nieprzepuszczalnych i uwarstwionych,
- 2) fundamenty budynku i ściany fundamentowe lub ich fragmenty są położone poniżej zwierciadła wody gruntowej, bez względu na rodzaj otaczającego gruntu.

### **1.5. Ogólne wymagania dotyczące robót hydroizolacyjnych**

Wykonawca robót jest odpowiedzialny za jakość ich wykonania oraz za zgodność z dokumentacją projektową, specyfikacjami technicznymi i poleceniami Inspektora nadzoru. Ogólne wymagania dotyczące robót podano w ST „Wymagania ogólne” Kod CPV 45000000-7, pkt. 1.5.

### **1.6. Dokumentacja izolacji przeciwwilgociowych i wodochronnych**

Dokumentację robót hydroizolacyjnych budynku stanowią:

- projekt budowlany, opracowany zgodnie z rozporządzeniem Ministra Infrastruktury z dnia 03.07.2003 r. w sprawie szczegółowego zakresu i formy projektu budowlanego (Dz. U. z 2003 r. Nr 120, poz. 1133), dla przedmiotu zamówienia dla którego wymagane jest uzyskanie pozwolenia na budowę,
- projekt wykonawczy w zakresie wynikającym z rozporządzenia Ministra Infrastruktury z 02.09.2004 r. w sprawie szczegółowego zakresu i formy dokumentacji projektowej, specyfikacji technicznych wykonania i odbioru robót budowlanych oraz programu funkcjonalno-użytkowego (Dz. U. z 2004 r. Nr 202, poz. 2072, zmiana Dz. U. z 2005 r. Nr 75, poz. 664),
- specyfikacje techniczne wykonania i odbioru robót (obligatoryjne w przypadku zamówień publicznych), sporządzone zgodnie z rozporządzeniem Ministra Infrastruktury z dnia 02.09.2004 r. w sprawie szczegółowego zakresu i formy dokumentacji projektowej, specyfikacji technicznych wykonania i odbioru robót budowlanych oraz programu funkcjonalno-użytkowego (Dz. U. z 2004 r. Nr 202, poz. 2072, zmiana Dz. U. z 2005 r. Nr 75, poz. 664),
- dziennik budowy prowadzony zgodnie z rozporządzeniem Ministra Infrastruktury z dnia 26 czerwca 2002 r. w sprawie dziennika budowy, montażu i rozbiórki, tablicy informacyjnej oraz ogłoszenia zawierającego dane dotyczące bezpieczeństwa pracy i ochrony zdrowia (Dz. U. z 2002 r. Nr 108, poz. 953 z późn. zmianami),
- dokumenty świadczące o dopuszczeniu do obrotu i powszechnego lub jednostkowego zastosowania użytych wyrobów budowlanych, zgodnie z ustawą z 16 kwietnia 2004 r. o wyrobach budowlanych (Dz. U. z 2004 r. Nr 92, poz. 881), karty techniczne wyrobów lub zalecenia producentów dotyczące stosowania wyrobów,
- protokoły odbiorów częściowych, końcowych i robót zanikających, z załączonymi protokołami z badań kontrolnych,
- dokumentacja powykonawcza czyli wcześniej wymienione części składowe dokumentacji robót z naniesionymi zmianami dokonanymi w toku wykonywania robót (zgodnie z art. 3, pkt 14 ustawy Prawo budowlane z dnia 7 lipca 1994 r. – Dz. U. z 2003 r. Nr 207, poz. 2016 z późniejszymi zmianami).

Roboty hydroizolacyjne należy wykonywać na podstawie dokumentacji projektowej i

specyfikacji technicznej wykonania i odbioru robót budowlanych, opracowanych dla konkretnej realizacji.

Powinny one zawierać co najmniej następujące informacje i rozwiązania:

- charakterystykę warunków gruntowo-wodnych wraz z uwarstwieniem gruntu w obszarze posadowienia fundamentów,
- rzuty fundamentów wraz z kondygnacjami podziemnymi i przekroje poprzeczne,
- przekroje warstw izolacyjnych w strefie przemarzania i poza rejonem przemarzania gruntu wraz z przejściem pomiędzy tymi obszarami oraz zabezpieczeniem izolacji w strefie przemarzania,
- sposoby zabezpieczenia hydroizolacji przed uszkodzeniami,
- rozmieszczenie oraz uszczelnienie dylatacji i przerw roboczych,
- szczegóły przejścia instalacji przez warstwy hydroizolacji, połączeń izolacji pionowych i poziomych oraz zakończeń krawędzi poziomych izolacji pionowych.

## **2. WYMAGANIA DOTYCZĄCE WŁAŚCIWOŚCI MATERIAŁÓW**

### **2.1. Ogólne wymagania dotyczące właściwości materiałów, ich pozyskiwania i składowania podano w ST „Wymagania ogólne” Kod CPV 45000000-7, pkt 2**

Materiały stosowane do wykonania izolacji przeciwwilgociowych i wodochronnych w częściach podziemnych i przyziemiach budynków powinny mieć:

- oznakowanie znakiem CE co oznacza, że dokonano oceny ich zgodności ze zharmonizowaną normą europejską wprowadzoną do zbioru Polskich Norm, z europejską aprobatą techniczną lub krajową specyfikacją techniczną państwa członkowskiego Unii Europejskiej lub Europejskiego Obszaru Gospodarczego, uznaną przez Komisję Europejską za zgodną z wymaganiami podstawowymi, albo
- deklarację zgodności z uznanymi regułami sztuki budowlanej wydaną przez producenta, jeżeli dotyczy ona wyrobu umieszczonego w wykazie wyrobów mających niewielkie znaczenie dla zdrowia i bezpieczeństwa określonym przez Komisję Europejską, albo
- oznakowanie znakiem budowlanym, co oznacza że są to wyroby nie podlegające obowiązkowemu oznakowaniu CE, dla których dokonano oceny zgodności z Polską Normą lub aprobatą techniczną, bądź uznano za „regionalny wyrób budowlany”,
- okres przydatności do użycia podany na opakowaniu.

### **2.2. Rodzaje materiałów**

Wszystkie materiały do wykonania robót hydroizolacyjnych części podziemnych i przyziemi budynków powinny odpowiadać wymaganiom zawartym w dokumentach odniesienia (normach, aprobatkach technicznych).

#### **2.2.1. Wyroby do hydroizolacji powłokowych**

Do hydroizolacji powłokowych stosuje się masy:

- asfaltowe i asfaltowo-polimerowe,
- polimerowe,
- cementowe,
- cementowo-polimerowe,
- bitumiczno-mineralne,

spełniające wymagania określone w normach i aprobatkach technicznych.

#### 2.2.2. Wyroby do hydroizolacji z laminatów

Do hydroizolacyjnych laminatów wykonywanych na budowie wykorzystuje się:

- masy asfaltowe, asfaltowo-polimerowe i polimerowe zbrojone wkładką z tkanin lub włókien nie podlegających korozji biologicznej,
- masy cementowe i cementowo-polimerowe zbrojone wkładką z tkanin lub włókien,
- masy bitumiczno-mineralne zbrojone wkładką z tkanin lub włókien,

spełniające wymagania określone w normach i aprobatkach technicznych.

#### 2.2.3. Wyroby do izolacji przeciwwilgociowych i wodochronnych z materiałów rolowych

Do wykonywania izolacji części podziemnych i przyziemi budynków służą następujące materiały rolowe:

- papy asfaltowe na tekturze i na welonie szklanym oraz papy termozgrzewalne i samoprzylepne,
- folie z tworzyw sztucznych i kauczuku.

Izolacje przeciwwilgociowe wykonuje się z folii polietylenowych o grubości 0,3 mm.

Izolacje wodochronne mogą być wykonywane z folii polietylenowych o grubości 0,4 i 0,5 mm, gładkich i tłoczonych folii z PVC oraz membran EPDM.

Wszystkie ww. materiały muszą mieć własności techniczne odpowiadające wymaganiom odpowiednich norm lub aprobat technicznych.



#### 2.2.4. Wyroby do wykonywania izolacji wgłębnych

Do izolacji wgłębnych stosuje się preparaty penetrujące w głąb podłoża i tworzące izolację w podłożu metodą krystalizacji wgłębnej, spełniające wymagania określone w aprobatkach technicznych.

#### 2.2.5. Izolacje z blachy

Do izolacji wodochronnych wykonywanych z blachy wykorzystuje się:

- blachę ołowianą o grubości co najmniej 2 mm bądź grubości 1 mm pod warunkiem umieszczenia w miejscach łączenia arkuszy blachy podkładek z blachy ołowianej,
- blachę stalową o grubości co najmniej 2 mm,

które powinny odpowiadać wymaganiom odpowiednich norm lub aprobat technicznych.

#### 2.2.6. Wyroby do czasowej likwidacji przecieków wody

Do czasowej likwidacji przecieków wody pojawiających się na pęknięciach powierzchni betonowych służą preparaty produkowane na bazie cementów szybkowiązających, dostarczane w postaci sypkiej, odpowiadające wymaganiom aprobat technicznych.

#### 2.2.7. Materiały pomocnicze

Odrębną grupę wyrobów stanowią materiały pomocnicze, wykorzystywane przy wykonywaniu izolacji i stosowane zgodnie z instrukcją producenta podstawowych materiałów hydroizolacyjnych, takie jak:

- kleje,
- rozpuszczalniki, środki odtłuszczające i zmywające,
- łączniki mocujące, kotwy, śruby,
- taśmy dylatacyjne, uszczelniające,
- woda lub inne preparaty do rozcieńczania,

spełniające wymagania określone w odpowiednich dokumentach odniesienia tj. normach lub aprobatkach technicznych.

Bez badań laboratoryjnych może być stosowana tylko wodociągowa woda pitna. Woda pochodząca z innych źródeł musi odpowiadać wymaganiom PN-EN 1008:2004 „Woda zarobowa do betonu. Specyfikacja pobierania próbek, badanie i ocena przydatności wody zarobowej do betonu, w tym wody odzyskanej z procesów produkcji betonu”.

### 2.3. Warunki przyjęcia na budowę wyrobów do izolacji przeciwwilgociowych i wodochronnych

Wyroby do robót hydroizolacyjnych mogą być przyjęte na budowę, jeśli spełniają następujące warunki:

- są zgodne z ich wyszczególnieniem i charakterystyką podaną w dokumentacji projektowej i specyfikacji technicznej (szczegółowej),
- są właściwie opakowane, firmowo zamknięte (bez oznak naruszenia zamknięć) i oznakowane (pełna nazwa wyrobu, ewentualnie nazwa handlowa oraz symbol handlowy wyrobu),
- spełniają wymagane właściwości wskazane odpowiednimi dokumentami odniesienia,

- producent dostarczył dokumenty świadczące o dopuszczeniu do obrotu i powszechnego lub jednostkowego zastosowania wyrobów oraz karty techniczne (katalogowe) wyrobów lub firmowe wytyczne (zalecenia) stosowania wyrobów,
- niebezpieczne wyroby hydroizolacyjne i materiały pomocnicze, w zakresie wynikającym z Ustawy o substancjach i preparatach chemicznych z dnia 11 stycznia 2001 r. (Dz. U. Nr 11, poz. 84 z późn. zmianami), posiadają karty charakterystyki substancji niebezpiecznej, opracowane zgodnie z rozporządzeniem Ministra Zdrowia z dnia 3 lipca 2002 r. w sprawie karty charakterystyki substancji niebezpiecznej i preparatu niebezpiecznego (Dz. U. Nr 140, poz. 1171 z późn. zmianami),
- opakowania wyrobów zakwalifikowanych do niebezpiecznych spełniają wymagania podane w rozporządzeniu Ministra Zdrowia z dnia 2 września 2003 r. w sprawie oznakowania opakowań substancji niebezpiecznych i preparatów niebezpiecznych (Dz. U. Nr 173, poz. 1679, z późn. zmianami),
- spełniają wymagania wynikające z ich terminu przydatności do użycia (termin zakończenia robót hydroizolacyjnych powinien się kończyć przed zakończeniem podanych na opakowaniach terminów przydatności do stosowania odpowiednich wyrobów),

Niedopuszczalne jest stosowanie do robót hydroizolacyjnych części podziemnych i przyziemi budynków materiałów izolacyjnych nieznanego pochodzenia.

Przyjęcie materiałów i wyrobów na budowę powinno być potwierdzone wpisem do dziennika budowy lub protokołem przyjęcia materiałów.

#### **2.4. Warunki przechowywania wyrobów do robót hydroizolacyjnych**

Wszystkie wyroby do robót hydroizolacyjnych powinny być przechowywane i magazynowane zgodnie z instrukcją producenta oraz wymaganiami odpowiednich dokumentów odniesienia tj. norm bądź aprobat technicznych.

Pomieszczenie magazynowe do przechowywania wyrobów opakowanych powinno być kryte, suche oraz zabezpieczone przed zawilgoceniem, opadami atmosferycznymi, przemarznięciem i przed działaniem promieni słonecznych.

Wyroby hydroizolacyjne konfekcjonowane powinny być przechowywane w oryginalnych, zamkniętych opakowaniach w temperaturze powyżej +5°C a poniżej +35°C. Wyroby pakowane w worki powinny być układane na paletach lub drewnianej wentylowanej podłodze, w ilości warstw nie większej niż 10. Rolki papy powinny być ustawione pionowo, a nie poziomo.

Przy składowaniu i przechowywaniu wyrobów zawierających łatwopalne rozpuszczalniki należy zachować przepisy ochrony przeciwpożarowej.

Jeżeli nie ma możliwości poboru wody na miejscu wykonywania robót, to wodę należy przechowywać w szczelnych i czystych pojemnikach lub cysternach. Nie wolno przechowywać wody w opakowaniach po środkach chemicznych lub w takich, w których wcześniej przetrzymywano materiały mogące zmienić skład chemiczny wody.

### **3. WYMAGANIA DOTYCZĄCE SPRZĘTU, MASZYN I NARZĘDZI**

#### **3.1. Ogólne wymagania dotyczące sprzętu podano w ST „Wymagania ogólne” Kod CPV 45000000-7, pkt 3**

#### **3.2. Sprzęt do wykonywania robót hydroizolacyjnych**

Wykonawca jest zobowiązany do używania takich narzędzi i sprzętu, które nie spowodują niekorzystnego wpływu na jakość materiałów i wykonywanych robót oraz będą przyjazne dla środowiska, a także bezpieczne dla brygad roboczych wykonujących hydroizolację.

Przy doborze narzędzi i sprzętu należy uwzględnić również wymagania producenta wyrobów hydroizolacyjnych.

Do wykonywania robót hydroizolacyjnych należy stosować następujący sprzęt i narzędzia pomocnicze:

- a) do przygotowania podłoża – młotki, szczotki druciane, odkurzacze przemysłowe, urządzenia do mycia hydrodynamicznego, urządzenia do czyszczenia strumieniowo-ściernego, termometry elektroniczne, wilgotnościomierze elektryczne, przyrządy do badania wytrzymałości podłoża,
- b) do przygotowania zapraw – naczynia i wiertarki z mieszadłem wolnoobrotowym, betoniarki,
- c) do nakładania izolacji z mas powłokowych – pędzle, szczotki, wałki, pace, kielnie, mechaniczne natryskiwacze materiałów izolacyjnych,
- d) do cięcia taśm, wkładek zbrojących, materiałów rolowych i blach – nożyczki, nożyce, noże,
- e) do grzewania – butle propan-butan z palnikiem,
- f) do układania materiałów rolowych – urządzenia służące do odwijania materiałów izolacyjnych z rolek.

### **4. WYMAGANIA DOTYCZĄCE TRANSPORTU**

#### **4.1. Ogólne wymagania dotyczące transportu podano w ST „Wymagania ogólne” Kod CPV 45000000-7, pkt 4**

#### **4.2. Wymagania szczegółowe dotyczące transportu materiałów hydroizolacyjnych**

Wyroby do robót hydroizolacyjnych mogą być przewożone jednostkami transportu samochodowego, kolejowego, wodnego lub innymi.

Załadunek i wyładunek wyrobów w opakowaniach, ułożonych na paletach należy prowadzić sprzętem mechanicznym.

Załadunek i wyładunek wyrobów w opakowaniach układanych luzem wykonuje się ręcznie. Ręczny załadunek zaleca się prowadzić przy maksymalnym wykorzystaniu sprzętu i narzędzi pomocniczych takich jak: chwytaki, wciągniki, wózki.

Materiały hydroizolacyjne w opakowaniach oraz materiały rolowe należy ustawiać równomiernie obok siebie na całej powierzchni ładunkowej środka transportu i zabezpieczać przed możliwością przesuwania się w trakcie przewozu.

Środki transportu do przewozu wyrobów izolacyjnych workowanych muszą umożliwić zabezpieczenie tych wyrobów przed zawilgoceniem, przemarzeniem, przegrzaniem i zniszczeniem mechanicznym. Materiały płynne pakowane w pojemniki, kontenery itp. należy chronić przed przemarzeniem, przegrzaniem i zniszczeniem mechanicznym.

Jeżeli nie istnieje możliwość poboru wody na miejscu wykonania robót, to wodę należy

dowozić w szczelnych i czystych pojemnikach lub cysternach. Nie wolno przewozić wody w opakowaniach po środkach chemicznych lub w takich, w których wcześniej przetrzymywano inne płyny bądź substancje mogące zmienić skład chemiczny wody.

Transport materiałów hydroizolacyjnych i materiałów wykorzystywanych w innych robotach budowlanych nie może odbywać się po wcześniej wykonanej izolacji.

## **5. WYMAGANIA DOTYCZĄCE WYKONANIA ROBÓT**

### **5.1. Ogólne zasady wykonania robót podano w ST „Wymagania ogólne” Kod CPV 45000000-7, pkt 5**

### **5.2. Warunki przystąpienia do robót hydroizolacyjnych**

Do wykonywania robót hydroizolacyjnych w części podziemnej i przyziemiu budynku można przystąpić po zakończeniu poprzedzających robót budowlanych i robót mogących stanowić przyczynę uszkodzenia warstw hydroizolacyjnych oraz po przygotowaniu i kontroli podłoża pod roboty izolacyjne a także kontroli materiałów.

### **5.3. Wymagania dotyczące podłoża pod hydroizolacje**

#### **5.3.1. Wymagania ogólne dotyczące wykonania i przygotowania podłoża**

Izolacje przeciwwilgociowe i wodochronne części podziemnych i przyziemi budynków wykonuje się na podłożach:

- betonowych lub żelbetowych monolitycznych,
- murowanych z kamienia, cegły ceramicznej budowlanej pełnej, klinkierowej, betonowej lub z bloczków betonowych,
- z gładzią cementową lub otynkowanych tynkiem cementowym.

Podłoża pod hydroizolacje podziemnych powierzchni i przyziemi budynków powinny spełniać następujące wymagania ogólne:

- powinny być nośne i nieodkształcalne,
- powierzchnia powinna być czysta, odtłuszczona, odpylona, równa, wolna od mleczka cementowego, bez kawern, ubytków, wypukłości, pęknięć (luźne części należy usunąć, wypukłości powyżej 2 mm zlikwidować przez skuwanie, piaskowanie lub hydropiaskowanie, a ubytki i zagłębienia o głębokości powyżej 2 mm i rysy o szerokości większej niż 2 mm wypełnić zaprawą naprawczą zalecaną przez producenta wyrobów hydroizolacyjnych),
- połączenia izolowanych powierzchni poziomych i pionowych powinny mieć wykonane fasety o promieniu nie mniejszym niż 3 cm lub powinny być sfazowane pod kątem 45° na szerokości i wysokości co najmniej 5 cm od krawędzi (sposób ich wykonania powinien być zgodny z wymaganiami producenta podanymi w aprobacie technicznej lub karcie technicznej przewidywanych do stosowania wyrobów hydroizolacyjnych),

- podłoże powinno być suche (wilgotność nie przekraczająca 5%) lub wilgotne odpowiednio do wymagań producenta wyrobów hydroizolacyjnych podanych w aprobacie technicznej lub karcie technicznej (katalogowej),
- odpowiednio do wymagań producenta wyrobów hydroizolacyjnych określonych w aprobacie technicznej lub karcie technicznej podłoże należy zagruntować roztworem do gruntowania właściwym dla rodzaju nakładanej warstwy izolacyjnej. Powierzchnia zagruntowana przed ułożeniem izolacji powinna być całkowicie wyschnięta, a powłoka gruntująca powinna być równomiernie rozłożona (ciągła) i wykazywać dobrą przyczepność do podłoża.

#### 5.3.2. Wymagania szczegółowe dotyczące podłoży betonowych i żelbetowych

Podłoża betonowe i żelbetowe, w celu zapewnienia prawidłowej współpracy z hydroizolacją, powinny być wykonane z następujących klas betonu:

- B-7,5 przy izolacji z materiałów bitumicznych,
- B-10 przy izolacji z folii z tworzyw sztucznych,
- B-20 przy izolacji z laminatów z tworzyw sztucznych, powłokach hydroizolacyjnych na bazie cementu oraz w przypadku stosowania do izolacji preparatów penetrujących.

Do gruntowania podłoży betonowych wykonanych na płytach styropianowych nie wolno stosować roztworów zawierających rozpuszczalniki.

#### 5.3.3. Wymagania szczegółowe dotyczące podłoży murowanych

Wyroby murowe w podłożu murowanym powinny mieć wytrzymałość co najmniej 15 MPa, a mur należy wykonać na zaprawie cementowej.

Podłoże murowane należy przygotować odpowiednio do rodzaju wykonywanej izolacji, zgodnie ze wskazaniami producenta wyrobu hydroizolacyjnego, np. poprzez wypełnienie spoin lub naniesienie warstwy zaprawy cementowej, a następnie zagruntowanie powierzchni.

### 5.4. Warunki prowadzenia robót hydroizolacyjnych

Roboty hydroizolacyjne należy wykonywać w temperaturze otoczenia nie niższej niż podano w instrukcji producenta materiałów izolacyjnych wykorzystywanych w robotach. Najczęściej temperatury powietrza i podłoża w czasie układania izolacji powinny być nie niższe niż +5°C i nie wyższe od +35°C. Jednocześnie temperatury otoczenia i podłoża powinny być co najmniej o 3°C wyższe od panującej temperatury punktu rosy.

Zabronione jest wykonywanie robót poza granicznymi temperaturami określonymi przez producenta stosowanych preparatów, w czasie deszczu, mżawki, przy silnym nasłonecznieniu i wilgotności powietrza przekraczającej 85%. W przypadku konieczności wykonywania hydroizolacji w czasie niesprzyjających warunków atmosferycznych takich jak za niska temperatura lub zbyt wysoka wilgotność powietrza roboty należy przeprowadzać pod namiotem, stosując elektryczne dmuchawy powietrza. W przypadku silnego wiatru dopuszczalne jest układanie izolacji tylko na osłoniętej powierzchni.

Roboty hydroizolacyjne podziemnych części budynków znajdujących się poniżej poziomu gruntu należy prowadzić w wykopach o szerokości nie mniejszej niż 60 cm. Jeżeli głębokość wykopu przekracza 1,00 m, to wykop należy wykonać ze skarpami (2,00 m dla skał zwartych jednorodnych, odspajanych mechanicznie) lub o ścianach pionowych umocnionych deskowaniem. Rodzaj umocnienia zależy od kategorii gruntu danego miejsca.

Przed nałożeniem izolacji wodochronnej poniżej poziomu terenu należy obniżyć poziom zwierciadła wody gruntowej do co najmniej 30 cm poniżej najniższego poziomu przewidzianej do wykonania warstwy hydroizolacji. Obniżony poziom zwierciadła wody

należy utrzymać przez cały okres wykonywania robót hydroizolacyjnych bądź do czasu zabezpieczenia izolacji warstwą dociskową.

## **5.5. Wymagania dotyczące wykonywania izolacji przeciwwilgociowych i wodochronnych części podziemnych i przyziemi budynków**

### **5.5.1. Wymagania ogólne**

Zgodnie z „Warunkami technicznymi wykonania i odbioru robót budowlanych” ITB część C: „Zabezpieczenia i izolacje.” Zeszyt 5: „Izolacje przeciwwilgociowe i wodochronne części podziemnych budynków” izolacje przeciwwilgociowe i wodochronne części podziemnych i przyziemi budynków powinny spełniać następujące wymagania ogólne:

- stanowić ciągły i szczelny układ oddzielający budynek lub jego część od wody lub pary wodnej (występowanie złuszczeń, zacieków, łysin, spękań, pęcherzy, zmarszczek, fałd itp. wad jest niedopuszczalne),
- ściśle przylegać do izolowanego podłoża – nie powinny pękać, a ich powierzchnia powinna być gładka, bez lokalnych wgłębień lub wybrzuszeń,
- izolacja pozioma powinna bez przerw, w sposób ciągły, przechodzić w izolację pionową,
- rodzaj, grubość i ilość zastosowanych warstw hydroizolacyjnych powinna być każdorazowo projektowana, przy uwzględnieniu istniejących warunków gruntowo-wodnych panujących w miejscu posadowienia budynku oraz jego poziomu posadowienia,
- przy wykonywaniu izolacji z mas hydroizolacyjnych należy na bieżąco (w trakcie nakładania każdej warstwy izolacyjnej) kontrolować zużycie materiału tzn. aplikować jedno opakowanie gotowego wyroby na wcześniej wydzielony (o określonej powierzchni) fragment podłoża,
- izolacja pionowa powinna być wyprowadzona na min. 50 cm powyżej poziomu okalającego terenu i zakończona w sposób uniemożliwiający wnikanie wód opadowych pod izolację,
- niedopuszczalne jest łączenie w obrębie izolacji pionowych i poziomych wyrobów oddziałujących na siebie w sposób destrukcyjny,
- miejsca przebić izolacji przez przewody, rury, słupy lub inne elementy konstrukcyjne powinny być uszczelnione w sposób wykluczający przecieki wody do wnętrza budynku w tym rejonie,
- w przerwach dylatacyjnych oraz w przerwach roboczych powinny być zastosowane odpowiednie zabezpieczenia np. specjalne taśmy lub wkładki dylatacyjne wbudowywane w trakcie betonowania (wkładki powinny być wykonane z tego samego materiału i o identycznym profilu na całej długości szczeliny).

### **5.5.2. Wymagania szczegółowe dotyczące izolacji przeciwwilgociowych**

Izolacje przeciwwilgociowe części podziemnych i przyziemi budynków wykonuje się z następujących wyrobów hydroizolacyjnych:

- mas hydroizolacyjnych,
- pap asfaltowych,
- folii z tworzyw sztucznych.

Zgodnie z „Warunkami technicznymi wykonania i odbioru robót” ITB część C. Zeszyt 5 wymagania szczegółowe dotyczące izolacji przeciwwilgociowych wykonywanych w części podziemnej i przyziemiu budynku są następujące:

- izolacje powłokowe mogą być wykonywane tylko od strony zewnętrznej fundamentów, liczba układanych warstw powinna być zgodna z dokumentacją projektową, ale nie

- mniejsza niż 2, a łączna grubość tych warstw powinna wynosić co najmniej 2 mm,
- przy wykonywaniu izolacji z mas hydroizolacyjnych nieodpornych na uszkodzenia mechaniczne (np. mas bitumicznych) wskazane jest wykonanie dodatkowej warstwy osłonowej na powierzchni takiej izolacji, przed zasypaniem jej gruntem,
- wymagania dotyczące wykonywania izolacji przeciwwilgociowych z pap asfaltowych są takie same jak dla izolacji wodochronnych z pap asfaltowych, różnica polega tylko na doborze odpowiedniej papy i ilości jej warstw,
- izolacje z folii polietylenowych mocowanych mechanicznie do podłoża powinny być dodatkowo uszczelniane w miejscach zamocowań,
- folie z tworzyw sztucznych z wytłoczeniami można traktować jako warstwy przeciwwilgociowe, jeżeli zapewniono szczelność na zakładach tych folii, skutecznie uszczelniono krawędź poziomą folii na powierzchni ściany, rozwiązano uszczelnienie w miejscach załamania izolacji oraz w rejonie połączenia z izolacją poziomą; przy braku szczegółowych rozwiązań w tym zakresie, folie takie można traktować jedynie jako dodatkowe warstwy drenażowe.

#### 5.5.3. Wymagania szczegółowe dotyczące izolacji wodochronnych

Izolacje wodochronne części podziemnych i przyziemi budynków wykonuje się z następujących wyrobów hydroizolacyjnych:

- laminatów z mas hydroizolacyjnych,
- pap asfaltowych,
- folii z tworzyw sztucznych i kauczuku,
- powłokowych mas hydroizolacyjnych na bazie cementu,
- preparatów penetrujących w głąb podłoża,
- blach do hydroizolacji.

Zgodnie z „Warunkami technicznymi wykonania i odbioru robót” ITB część C. Zeszyt 5 wymagania szczegółowe dotyczące izolacji wodochronnych wykonywanych w części podziemnej i przyziemiu budynku są następujące:

- izolacje wodochronne z wyrobów rolowych i laminatów powinny być wykonywane od strony parcia wody na przegrodę; izolacje wodochronne z mas hydroizolacyjnych na bazie cementu mogą być wykonywane zarówno od strony parcia wody, jak też od strony przeciwnej – jeżeli takie zastosowanie jest dopuszczone w specyfikacji wyrobu i potwierdzone wynikami badań laboratoryjnych,
- ścianki dociskowe (np. murowane, z cegły grubości nie mniejszej niż 12 cm) powinny być ustawione na podkładach ślizgowych z dwóch warstw papy podkładowej,
- wysokość ścianek dociskowych powinna sięgać do poziomu o 30 cm wyższego od najwyższego przewidywanego poziomu występowania wody gruntowej,
- powyżej ścianki dociskowej dopuszczalna jest redukcja ilości warstw hydroizolacyjnych, pod warunkiem że krawędź warstwy wierzchniej jest ułożona na powierzchni warstwy położonej niżej, zgodnie z kierunkiem spływu wody po izolacji,
- w przypadku przejścia słupa przez izolację należy zapewnić możliwość odkształceń słupa przy zachowaniu szczelności połączenia,
- przejścia rur przez izolację wodochronną należy wykonać za pomocą urządzeń dławicowych.

Wymagania szczegółowe dotyczące izolacji wodochronnych wykonywanych z:

#### A. Laminatów z mas hydroizolacyjnych

- laminaty mogą stanowić samodzielną izolację wodochronną lub w przypadku laminatów

z mas asfaltowych i asfaltowo-polimerowych dodatkową warstwę nanoszoną na izolację z papy,

- dobór układu i grubości warstw konkretnego laminatu o określonych właściwościach powinien być dostosowany do wymaganej odporności izolacji na działanie ciśnienia wody,
- wykonanie laminatu polega na wtopieniu w masę hydroizolacyjną wkładki zbrojącej z tkanin lub włókien i dokładnym pokryciu jej włókien masą, tak by na powierzchni laminatu nie był widoczny rysunek włókien wkładki,
- z lepików asfaltowych stosowanych na gorąco można wykonywać laminaty tylko wtedy, gdy masy te uzyskały pozytywną ocenę do takiego zastosowania w dokumentach odniesienia (aprobatach technicznych); w przeciwnym razie z uwagi na wysoką podatność powłok asfaltowych na uszkodzenia w temperaturach ujemnych należy zaniechać stosowania tych wyrobów do wykonywania laminatów.

#### B. Pap asfaltowych

- szerokość zakładów arkuszy papy w każdej warstwie powinna wynosić co najmniej 10 cm; należy je wykonywać zgodnie z kierunkiem spływu wody,
- zakłady każdej następnej warstwy papy powinny być przesunięte względem zakładów warstwy spodniej odpowiednio: przy izolacji dwuwarstwowej – o 1/2 szerokości arkusza, przy izolacji trzywarstwowej – o 1/3 szerokości arkusza itd.,
- papa na welonie szklanym może stanowić tylko jedną warstwę w wielowarstwowej (min. trzywarstwowej) izolacji wodochronnej,
- temperatura lepiku asfaltowego stosowanego na gorąco w chwili użycia powinna wynosić od 160°C do 180°C,
- izolacje wodochronne części podziemnych i przyziemi budynków powinny być dylatowane w tych samych miejscach i płaszczyznach, w których wykonano dylatacje konstrukcji budynku lub dylatacje z sąsiednim budynkiem.

W przypadku wykonywania izolacji wodochronnych z pap asfaltowych termozgrzewalnych, które są przeznaczone do przyklejania do podłoża oraz sklejanie między sobą metodą zgrzewania, tj. przez podgrzewanie spodniej powierzchni papy płomieniem palnika gazowego do momentu nadtopienia masy powłokowej – należy przestrzegać następujących zasad:

- palnik powinien być ustawiony w taki sposób, aby jednocześnie podgrzewał podłoże i wstęgę papy od strony przekładki antyadhezyjnej; jedynym wyjątkiem jest klejenie papy na powierzchni płyty warstwowej z rdzeniem styropianowym, kiedy nie dopuszcza się ogrzewania podłoża,
- dla uniknięcia zniszczenia papy działanie płomienia powinno być krótkotrwałe, a płomień palnika powinien być ciągle przemieszczany w miarę nadtapiania masy powłokowej,
- niedopuszczalne jest miejscowe przegrzewanie papy, prowadzące do nadmiernego spływu masy asfaltowej lub jej zapalenia,
- fragment wstęgi papy z nadtopioną powłoką asfaltową należy natychmiast docisnąć do ogrzewanego podłoża wałkiem, o długości równej szerokości pasma papy.

Przy wykonywaniu izolacji z pap samoprzylepnych należy dodatkowo przestrzegać następujących zasad:

- powierzchnia podłoża powinna być dostatecznie gładka i zagruntowana, aby zapewnić dobre doklejenie papy do podłoża,
- korzystne jest wykonanie warstwy dociskowej bezpośrednio po wykonaniu izolacji,



- możliwe jest stosowanie pap samoprzylepnych w układach wielowarstwowych z papami klejonymi na gorąco (np. metodą zgrzewania); w takim przypadku zaleca się, aby papa samoprzylepna stanowiła pierwszą (spodnią) warstwę hydroizolacyjną, gdyż wówczas istnieje możliwość jej dodatkowego doklejenia w trakcie wydzielania ciepła stosowanego do klejenia warstw wierzchnich.

#### C. Folia z tworzyw sztucznych i kauczuku

Materiały rolowe z tworzyw sztucznych mogą być mocowane do podłoża i łączone metodą:

- klejenia lub wulkanizacji,
- zgrzewania,
- mocowania mechanicznego.

Sposób mocowania i łączenia materiału izolacyjnego musi być zgodny z wymaganiami określonymi przez producenta tego materiału w dokumencie odniesienia (aprobacie technicznej).

Do wykonania izolacji wodochronnych z materiałów rolowych z tworzyw sztucznych wykorzystuje się:

- folie z tworzyw sztucznych z wytłoczeniami, stanowiące dodatkową warstwę drenażową,
- folie z tworzyw sztucznych z wytłoczeniami połączone z tekstyliami wodoprzepuszczalnymi stanowiące dodatkową warstwę drenażowo-filtrującą,
- folie polietylenowe o grubości 0,4 i 0,5 mm (folie polietylenowe o grubości 0,3 mm mogą być stosowane tylko w izolacjach przeciwwilgociowych), folie z PVC, membrany EPDM,
- folie PVC ze spodnią warstwą bitumo-odporną przeznaczone do układania bezpośrednio na izolacji papowej.

Zasady których należy przestrzegać przy układaniu hydroizolacji z materiałów rolowych:

- zakładki z folii PVC należy łączyć za pomocą rozpuszczalników (cykloheksanolu lub tetrahydrofuranu) albo specjalnych klejów i dodatkowo wzdłuż krawędzi doszczelniać tzw. upłynnioną folią; dopuszcza się łączenie folii na zakładkach metodą zgrzewania,
- mocowanie mechaniczne w obrębie zakładu polega na osadzeniu łączników mocujących w spodniej części zakładu, wzdłuż linii równoległej do krawędzi brzegowej, a następnie dodatkowym doklejeniu warstwy wierzchniej zakładu do warstwy spodniej, pomiędzy krawędzią zewnętrzną warstwy wierzchniej i linią łączników mocujących; nie należy kleić zakładu nad łącznikami mocującymi,
- poszczególne pasma rolowego materiału hydroizolacyjnego EPDM należy łączyć na zakładkach metodą wulkanizacji lub za pomocą specjalnego kleju wskazanego przez producenta materiału hydroizolacyjnego.

#### D. Powłokowych mas hydroizolacyjnych na bazie cementu

Przy wykonywaniu izolacji powłokowych z mas hydroizolacyjnych na bazie cementu nanoszonych warstwowo na przygotowane podłoże należy:

- wykorzystywać masy ocenione pozytywnie w dokumentach odniesienia tj. aprobatach technicznych do takiego zakresu zastosowania,
- przy nanoszeniu poszczególnych warstw powłoki przestrzegać zasad podanych w specyfikacji szczegółowej i instrukcji (karcie technicznej) producenta układanej masy hydroizolacyjnej.

#### E. Preparatów penetrujących w głąb podłoża

Przy wykonywaniu hydroizolacji metodą krystalizacji wgłębnej należy:

- wykorzystywać preparaty ocenione pozytywnie w dokumentach odniesienia, tj.

aprobatach technicznych do takiego zakresu zastosowania,

- nanosić preparat na przygotowane, mokre podłoże, zgodnie z wytycznymi podanymi w karcie technicznej wyrobu hydroizolacyjnego.

Preparaty penetrujące w głąb betonu, po prawidłowym ich naniesieniu na podłoże, mogą nie tworzyć na jego powierzchni powłoki, ponieważ powłoka ta nie pełni funkcji jedynej warstwy hydroizolacyjnej. Właściwą izolację betonu w tym przypadku stanowi preparat krystalizujący w jego porach, pod wpływem znajdującej się w nim wilgoci.

#### F. Blach ołowianych i stalowych

Przy wykonywaniu hydroizolacji z blach ołowianych należy:

- podłoża z betonu, tynku cementowego lub cementowo-wapiennego, z gładzi cementowej oraz zawierające związki siarki zagruntować roztworem asfaltowym i pokryć papą asfaltową, a powierzchnię blachy osłonić warstwą papy asfaltowej,
- stosować blachę o grubości co najmniej 2 mm; blachę o grubości 1 mm można stosować tylko, gdy w miejscach łączenia jej arkuszy, pod ich stykami, umieszczane są podkładki z blachy ołowianej,
- blachę układać tak, by ściśle przylegała do izolowanych przegród,
- wszystkie wygięcia blach wykonać tak, by blacha nie pękła,
- w okresie podwyższonych temperatur, do czasu wykonania warstwy dociskowej, ułożoną blachę chronić prowizorycznie izolacją termiczną, w celu zabezpieczenia jej przed odkształceniami.

Przy wykonywaniu hydroizolacji z blach stalowych należy:

- stosować blachę o grubości co najmniej 2,0 mm.
- przed rozpoczęciem robót hydroizolacyjnych oczyścić blachę z rdzy i zabezpieczyć antykorozyjnie,
- izolację układać tak, by ściśle przylegała do izolowanych przegród,
- arkusze blachy łączyć między sobą poprzez ich spawanie,
- izolację mocować do podłoża za pomocą kotew, śrub lub innych łączników gwarantujących skuteczność połączenia.

#### 5.5.4. Wymagania dotyczące wykonywania obróbek blacharskich hydroizolacji

Obróbki blacharskie zabezpieczeń wodochronnych części podziemnej i przyziemia budynku powinny być:

- dostosowane do rodzaju izolacji,
- wykonane z blachy stalowej ocynkowanej o grubości od 0,5 do 0,6 mm, zgodnie z dokumentacją projektową i wymaganiami szczegółowej specyfikacji technicznej,
- wykonane tak, by zachowane zostały wszystkie dylatacje budynku.

### 6. KONTROLA JAKOŚCI ROBÓT

#### 6.1. Ogólne zasady kontroli jakości robót podano w ST „Wymagania ogólne” Kod CPV 45000000-7, pkt 6

#### 6.2. Badania przed przystąpieniem do robót hydroizolacyjnych podziemnych części i przyziemi budynków

Przed przystąpieniem do robót hydroizolacyjnych należy przeprowadzić badania materiałów, które będą wykorzystywane do wykonywania robót oraz kontrolę przygotowanego podłoża.

##### 6.2.1. Badania materiałów

Materiały hydroizolacyjne użyte do wykonania izolacji przeciwwilgociowej lub wodochronnej powinny odpowiadać wymaganiom podanym w punkcie 2 niniejszej specyfikacji technicznej.

Bezpośrednio przed użyciem należy sprawdzić:

- w protokole przyjęcia materiałów na budowę; czy dostawca dostarczył dokumenty świadczące o dopuszczeniu do obrotu i powszechnego lub jednostkowego zastosowania wyrobów hydroizolacyjnych,
- stan opakowań (oryginalność opakowań i ich szczelność) oraz sposób przechowywania materiałów,
- terminy przydatności podane na opakowaniach.

##### 6.2.2. Badania podłoży pod izolacje przeciwwilgociowe i wodochronne

Kontrolą powinny być objęte w przypadku podłoży:

- betonowych – zgodność wykonywania z dokumentacją projektową i odpowiednimi szczegółowymi specyfikacjami technicznymi, w tym: wytrzymałość i równość podkładów, czystość powierzchni, wykonanie napraw i uzupełnień, dopuszczalna wilgotność i temperatura podłoża, zabezpieczenie antykorozyjne wystających elementów metalowych,
- murów z cegły, kamienia i bloczków betonowych – zgodność wykonania z dokumentacją projektową i odpowiednimi szczegółowymi specyfikacjami technicznymi, w tym: wytrzymałość, dokładność wykonania z uwzględnieniem wymagań szczegółowych specyfikacji technicznych, wypełnienie spoin, czystość powierzchni, wykonanie napraw i uzupełnień lub wymaganej przez producenta wyrobów hydroizolacyjnych warstwy z zaprawy cementowej, dopuszczalna wilgotność i temperatura muru, zabezpieczenie antykorozyjne wystających elementów metalowych,
- gładzi i tynków cementowych – zgodność wykonania z dokumentacją projektową i szczegółowymi specyfikacjami technicznymi, w tym: sztywność podkładu, równość i wygląd powierzchni, czystość powierzchni, wykonanie napraw i uzupełnień, wilgotność i temperatura gładzi lub tynku, zabezpieczenie antykorozyjne wystających elementów

metalowych.

Niezależnie od rodzaju podłoża kontroli ponadto podlegają:

- styki różnych płaszczyzn (krawędzie, naroża itp.) przygotowywanych do izolacji powierzchni (fasety i sfazowania),
- dodatkowe wymagania dotyczące przygotowania podłoża deklarowane przez producenta materiałów hydroizolacyjnych, w tym dotyczące gruntowania podłoża.

Wygląd powierzchni podłoża należy ocenić wizualnie, z odległości 0,5-1 m, w rozproszonym świetle dziennym lub sztucznym. Sprawdzenie powierzchni podłoża należy przeprowadzić za pomocą łąty o długości 2,0 m, przyłożonej w 3 dowolnie wybranych miejscach na każde 20 m<sup>2</sup> podłoża i przez pomiar jego odchylenia od łąty z dokładnością do 1 mm, na zgodność z wymaganiami podanymi w p-kcie 5.3 specyfikacji technicznej. Wypukłości i wgłębienia na powierzchni podkładu powinny być nie większe niż 2 mm. Pęknięcia na powierzchni o szerokości powyżej 2 mm powinny być wypełnione. Zapylenie powierzchni należy ocenić przez przetarcie powierzchni suchą, czystą ręką.

Sprawdzenie wytrzymałości podłoża na odrywanie powinno być wykonane zgodnie z wymaganiami szczegółowej specyfikacji technicznej.

Wilgotność i temperaturę podłoża należy ocenić przy użyciu odpowiednich przyrządów (wilgotnościomierz, termometr).

Sprawdzenie wielkości promienia zaokrąglenia lub wielkości skosów styków różnych płaszczyzn podłoża należy przeprowadzić za pomocą szablonu, na zgodność z wymaganiami podanymi w p-kcie 5.3.

Pozostałe badania należy przeprowadzić metodami opisanymi w odpowiednich szczegółowych specyfikacjach technicznych.

Wyniki badań powinny być porównane z wymaganiami podanymi w pkt. 5.3. szczegółowej specyfikacji technicznej, odnotowane w formie protokołu kontroli, wpisane do dziennika budowy i akceptowane przez inspektora nadzoru.

### 6.3. Badania w czasie robót

Badania w czasie robót polegają na sprawdzeniu zgodności wykonywanych robót hydroizolacyjnych z dokumentacją projektową, szczegółową specyfikacją techniczną i instrukcjami producentów wyrobów stosowanych do izolacji. W odniesieniu do izolacji wielowarstwowych badania te powinny być przeprowadzane przy wykonywaniu każdej warstwy. Powinny one obejmować sprawdzenie:

- przestrzegania warunków prowadzenia prac hydroizolacyjnych podanych w p-kcie 5.4. niniejszej ST,
- poprawności zagruntowania podłoża oraz wykonania poszczególnych warstw w sposób zapewniający ich ciągłość i szczelność,
- poprawności obrobienia i uszczelnienia przerw roboczych i dylatacji konstrukcyjnych budynku,
- poprawności obrobienia przebiegów i przejść przewodów, rur lub innych elementów budowlanych przez izolację,
- na bieżąco, w trakcie realizacji każdej warstwy, ilości zużywanych materiałów izolacyjnych,
- przestrzegania pozostałych wymagań dotyczących wykonania robót hydroizolacyjnych podanych w punkcie 5.5. szczegółowej specyfikacji technicznej, w tym: wymagań dotyczących stosowanych materiałów, ilości i grubości nanoszonych warstw, wielkości zakładów, dokładności sklejenia poszczególnych warstw itp.

#### 6.4. Badania w czasie odbioru robót

Badania w czasie odbioru robót przeprowadza się celem oceny czy spełnione zostały wszystkie wymagania dotyczące wykonanych robót hydroizolacyjnych, w szczególności w zakresie:

- zgodności z dokumentacją projektową, ST i wprowadzonymi zmianami, które naniesiono w dokumentacji powykonawczej,
- jakości zastosowanych materiałów i wyrobów,
- prawidłowości przygotowania podłoża,
- prawidłowości wykonania izolacji przeciwwilgociowych i wodochronnych oraz warstw ochronnych i dociskowych,
- sposobu wykonania i uszczelnienia przebić i przejść przez izolację, przerw roboczych, dylatacji i zakończeń krawędzi izolacji oraz obróbek blacharskich hydroizolacji.

Przy badaniach w czasie odbioru robót pomocne są wyniki badań dokonanych przed przystąpieniem do robót i w trakcie ich wykonywania.

Badania izolacji powłokowych z mas przy ich odbiorze należy przeprowadzać po ich całkowitym wyschnięciu i utwardzeniu.

Badania techniczne należy przeprowadzać w temperaturze powietrza co najmniej +5°C i przy wilgotności względnej powietrza nie przekraczającej 65%.

Ocena jakości izolacji przeciwwilgociowych i wodochronnych obejmuje:

- sprawdzenie wyglądu zewnętrznego (równości, ciągłości, miejsc przebić i dylatacji oraz zakończeń krawędzi izolacji),
- sprawdzenie ilości warstw i ich grubości,
- sprawdzenie szczelności izolacji,
- sprawdzenie przyczepności lub przylegania izolacji do podłoża,
- sprawdzenie pozostałych wymagań określonych w pkt. 5.5. szczegółowej specyfikacji technicznej.

Badania odbiorowe należy przeprowadzić metodami określonymi w szczegółowej specyfikacji technicznej.

Sprawdzenie przylegania izolacji do podłoża można przeprowadzić wzrokowo i za pomocą młotka drewnianego przez lekkie opukiwanie warstwy izolacji w 3 dowolnie wybranych miejscach na każde 10-20 m<sup>2</sup> powierzchni zaizolowanej lub metodą niszczącą określoną w PN-92/B-01814.

Przy opukiwaniu młotkiem charakterystyczny głuchy dźwięk świadczy o nieprzyleganiu i niezwiązaniu izolacji z podłożem.

Sprawdzenia grubości powłok wykonywanych z mas hydroizolacyjnych można dokonać metodami nieniszczącymi w trakcie ich nakładania (20 punktów kontrolnych na obiekt lub 100 m<sup>2</sup> izolowanej powierzchni) lub niszczącymi (poprzez wycięcie próbek) po ich wyschnięciu, wykonując co najmniej 1 pomiar na 25 m<sup>2</sup> powłoki lecz nie mniej niż 5 na jednym obiekcie.

### 7. WYMAGANIA DOTYCZĄCE PRZEDMIARU I OBMIARU ROBÓT

#### 7.1. Ogólne zasady przedmiaru i obmiaru podano w ST „Wymagania ogólne” Kod CPV 45000000-7, pkt 7

## **7.2. Szczegółowe zasady obmiaru robót hydroizolacyjnych w podziemnej części i przyziemiu budynku**

Izolacje przeciwwilgociowe i przeciwwodne oblicza się w metrach kwadratowych izolowanej powierzchni w rozwinięciu. Wymiary powierzchni przyjmuje się w świetle surowych murów. Z obliczonej powierzchni potrąca się powierzchnie otworów, słupów, pilastrów itp. większe od 1 m<sup>2</sup>. Izolacje szczelin dylatacyjnych oraz wykonanie faset, o ile stanowią one odrębne pozycje przedmiarowe, oblicza się w metrach.

## **8. SPOSÓB ODBIORU ROBÓT**

### **8.1. Ogólne zasady odbioru robót podano w ST „Wymagania ogólne” Kod CPV 45000000, pkt 8**

### **8.2. Odbiór robót zanikających i ulegających zakryciu**

Przy robotach związanych z wykonywaniem izolacji przeciwwilgociowych i wodochronnych elementami ulegającymi zakryciu są podłoża i poszczególne warstwy w izolacjach wielowarstwowych. Odbiór podłoży musi być dokonany przed rozpoczęciem robót hydroizolacyjnych, natomiast odbiór każdej ulegającej zakryciu warstwy izolacji wielowarstwowej po jej wykonaniu, a przed ułożeniem kolejnej warstwy.

W trakcie odbioru podłoży należy przeprowadzić badania wymienione w pkt. 6.2.2. niniejszej specyfikacji. Wyniki badań należy porównać z wymaganiami dotyczącymi podłoży pod izolacje przeciwwilgociowe i wodochronne, określonymi w pkt. 5.3.

W trakcie odbiorów kolejnych warstw izolacji wielowarstwowych należy przeprowadzić badania wymienione w pkt. 6.3. niniejszej specyfikacji. Wyniki badań należy porównać z wymaganiami dotyczącymi poszczególnych warstw izolacji, podanymi w pkt. 5.5. niniejszej specyfikacji.

Jeżeli wszystkie pomiary i badania dały wynik pozytywny można uznać podłoża lub poszczególne warstwy izolacji wielowarstwowych za wykonane prawidłowo, tj. zgodnie z dokumentacją projektową oraz ST i zezwolić na przystąpienie do kolejnego etapu robót hydroizolacyjnych.

Jeżeli chociaż jeden wynik badań jest negatywny podłoża lub kolejna warstwa izolacji wielowarstwowej nie powinny być odebrane. W takim przypadku należy ustalić zakres prac i rodzaje materiałów koniecznych do usunięcia nieprawidłowości. Po wykonaniu ustalonego zakresu prac należy ponownie przeprowadzić badania nie odebranego podłoża lub nie przyjętej warstwy hydroizolacji.

Wszystkie ustalenia związane z dokonaniem odbiorem robót ulegających zakryciu oraz materiałów należy zapisać w dzienniku budowy lub protokole podpisanym przez przedstawicieli inwestora (inspektor nadzoru) i wykonawcy (kierownik budowy).

### **8.3. Odbiór częściowy**

Odbiór częściowy polega na ocenie ilości i jakości części robót. Odbioru częściowego robót dokonuje się dla zakresu określonego w dokumentach umownych, według zasad jak przy odbiorze ostatecznym robót.

Celem odbioru częściowego jest wczesne wykrycie ewentualnych usterek w realizowanych robotach i ich usunięcie przed odbiorem końcowym.

Odbiór częściowy robót jest dokonywany przez inspektora nadzoru w obecności kierownika budowy.

Protokół odbioru częściowego jest podstawą do dokonania częściowego rozliczenia robót,

jeżeli umowa taką formę przewiduje.

#### **8.4. Odbiór ostateczny (końcowy)**

Odbiór końcowy stanowi ostateczną ocenę rzeczywistego wykonania robót w odniesieniu do ich zakresu (ilości), jakości i zgodności z dokumentacją projektową oraz szczegółową specyfikacją techniczną.

Odbiór ostateczny przeprowadza komisja powołana przez zamawiającego, na podstawie przedłożonych dokumentów, wyników badań oraz dokonanej oceny wizualnej. Zasady i terminy powoływania komisji oraz czas jej działania powinna określać umowa.

Wykonawca robót obowiązany jest przedłożyć komisji następujące dokumenty:

- dokumentację projektową z naniesionymi zmianami dokonanymi w toku wykonywania robót,
- szczegółowe specyfikacje techniczne ze zmianami wprowadzonymi w trakcie wykonywania robót,
- dziennik budowy i książki obmiarów z zapisami dokonywanymi w toku prowadzonych robót,
- dokumenty świadczące o dopuszczeniu do obrotu i powszechnego zastosowania użytych materiałów i wyrobów budowlanych,
- protokoły odbioru robót ulegających zakryciu,
- protokoły odbiorów częściowych,
- instrukcje producentów dotyczące zastosowanych materiałów,
- wyniki badań laboratoryjnych i ekspertyz.

W toku odbioru komisja obowiązana jest zapoznać się z przedłożonymi dokumentami, przeprowadzić badania zgodnie z wytycznymi podanymi w pkt. 6.4. niniejszej ST, porównać je z wymaganiami podanymi w pkt. 5.5. oraz dokonać oceny wizualnej.

Roboty hydroizolacyjne podziemnej części i przyziemia budynku powinny być odebrane, jeżeli wszystkie wyniki badań są pozytywne, a dostarczone przez wykonawcę dokumenty są kompletne i prawidłowe pod względem merytorycznym.

Jeżeli chociażby jeden wynik badań był negatywny hydroizolacja nie powinna być przyjęta. W takim wypadku należy przyjąć jedno z następujących rozwiązań:

- jeżeli to możliwe należy ustalić zakres prac korygujących, usunąć niezgodności izolacji z wymaganiami określonymi w pkt. 5.5. i przedstawić ją ponownie do odbioru,
- jeżeli odchylenia od wymagań nie zagrażają bezpieczeństwu użytkownika, nie powodują nieszczelności hydroizolacji oraz nie ograniczają jej trwałości, zamawiający może wyrazić zgodę na dokonanie odbioru końcowego z jednoczesnym obniżeniem wartości wynagrodzenia w stosunku do ustaleń umownych,
- w przypadku, gdy nie są możliwe podane wyżej rozwiązania wykonawca zobowiązany jest usunąć wadliwie wykonaną izolację przeciwwilgociową lub wodochronną, wykonać ją ponownie i powtórnie zgłosić do odbioru.

W przypadku niekompletności dokumentów odbiór może być dokonany po ich uzupełnieniu.

Z czynności odbioru sporządza się protokół podpisany przez przedstawicieli zamawiającego i wykonawcy. Protokół powinien zawierać:

- ustalenia podjęte w trakcie prac komisji,
- ocenę wyników badań,

- wykaz wad i usterek ze wskazaniem sposobu ich usunięcia,
- stwierdzenie zgodności lub niezgodności wykonania robót hydroizolacyjnych z zamówieniem.

Protokół odbioru końcowego jest podstawą do dokonania rozliczenia końcowego pomiędzy zamawiającym a wykonawcą.

#### **8.5. Odbiór po upływie okresu rękojmi i gwarancji**

Celem odbioru po okresie rękojmi i gwarancji jest ocena stanu izolacji przeciwwilgociowej i wodochronnej w części podziemnej i przyziemiu budynku po użytkowaniu w tym okresie oraz ocena wykonywanych w tym okresie ewentualnych robót poprawkowych, związanych z usuwaniem zgłoszonych wad.

Odbiór po upływie okresu rękojmi i gwarancji jest dokonywany na podstawie oceny wizualnej izolacji, z uwzględnieniem zasad opisanych w pkt. 8.4. „Odbiór ostateczny (końcowy)”.

Pozytywny wynik odbioru pogwarancyjnego jest podstawą do zwrotu kaucji gwarancyjnej, negatywny do dokonania potrąceń wynikających z obniżonej jakości robót.

Przed upływem okresu gwarancyjnego zamawiający powinien zgłosić wykonawcy wszystkie zauważone wady w wykonanych robotach hydroizolacyjnych.

### **9. PODSTAWA ROZLICZENIA ROBÓT PODSTAWOWYCH, TYMCZASOWYCH I PRAC TOWARZYSZĄCYCH**

#### **9.1. Ogólne ustalenia dotyczące podstawy płatności podano w ST „Wymagania ogólne” Kod CPV 45000000, pkt 9**

#### **9.2. Zasady rozliczenia i płatności**

Rozliczenie robót hydroizolacyjnych może być dokonane jednorazowo po wykonaniu pełnego zakresu robót i ich końcowym odbiorze lub etapami określonymi w umowie, po dokonaniu odbiorów częściowych robót.

Ostateczne rozliczenie umowy pomiędzy zamawiającym a wykonawcą następuje po dokonaniu odbioru pogwarancyjnego.

Podstawę rozliczenia oraz płatności wykonanego i odebranego zakresu robót hydroizolacyjnych w podziemnej części i przyziemiu budynku stanowi wartość tych robót obliczona na podstawie:

- określonych w dokumentach umownych (ofercie) cen jednostkowych i ilości robót zaakceptowanych przez zamawiającego i obmierzonych zgodnie z pkt. 7.2. szczegółowej specyfikacji technicznej,
- ustalonej w umowie kwoty ryczałtowej za określony zakres robót.

Ceny jednostkowe wykonania robót hydroizolacyjnych lub kwoty ryczałtowe obejmujące izolacje przeciwwilgociowe i wodochronne w podziemnej części i przyziemiu budynku uwzględniają:

- przygotowanie stanowiska roboczego,
- dostarczenie materiałów, narzędzi i sprzętu,
- obsługę sprzętu nieposiadającego etatowej obsługi,
- ustawienie i przestawienie drabin oraz lekkich rusztowań przestawnych umożliwiających wykonanie robót na wysokości do 4,5 m, od poziomu ich ustawienia,



- zabezpieczenie elementów nie przeznaczonych do izolowania,
- przygotowanie materiałów izolacyjnych i materiałów pomocniczych,
- przygotowanie podłoży,
- demontaż przed robotami hydroizolacyjnymi i montaż po wykonaniu robót elementów, które wymagają zdemontowania w celu wykonania prac izolacyjnych,
- wykonanie prac hydroizolacyjnych,
- usunięcie wad i usterek oraz naprawienie uszkodzeń powstałych w czasie wykonywania robót,
- uporządkowanie miejsca wykonywania robót,
- usunięcie pozostałości, resztek i odpadów materiałów w sposób podany w szczegółowej specyfikacji technicznej,
- likwidację stanowiska roboczego,
- utylizację opakowań i resztek materiałów zgodnie ze wskazaniem ich producentów i wymaganiami szczegółowej specyfikacji technicznej.

W kwotach ryczałtowych ujęte są również koszty ewentualnego obniżenia poziomu zwierciadła wody gruntowej oraz koszty montażu, demontażu i pracy rusztowań niezbędnych do wykonania robót hydroizolacyjnych na wysokości ponad 4,5 m od poziomu ich ustawienia.

Przy rozliczaniu robót hydroizolacyjnych według uzgodnionych cen jednostkowych koszty obniżenia poziomu zwierciadła wody gruntowej oraz koszty rusztowań mogą być uwzględnione w tych cenach lub stanowić podstawę oddzielnej płatności. Sposób rozliczenia tych kosztów należy ustalić w postanowieniach pkt. 9 SST.

## 10. DOKUMENTY ODNIESIENIA

### 10.1. Normy

PN-69/B-10260

Izolacje bitumiczne. Wymagania i badania przy odbiorze.

PN-90/B-04615

Papy asfaltowe i smołowe – Metody badań.

PN-B-24000:1997

Dyspersyjna masa asfaltowo-kauczukowa.

PN-B-24002:1997

Asfaltowa emulsja anionowa.

PN-B-24002:1997/Ap1:2001

Asfaltowa emulsja anionowa.

PN-B-24003:1997

Asfaltowa emulsja kationowa.

PN-B-24004:1997

Masa asfaltowo-aluminiowa.

PN-B-24004:1997/Az1:2004

Masa asfaltowo-aluminiowa (Zmiana Az1).

PN-B-24005:1997

Asfaltowa masa zalewowa.

PN-B-24006:1997

Masa asfaltowo-kauczukowa.

PN-B-24008:1997

Masa uszczelniająca.

PN-B-24620:1998

Lepiki, masy i roztwory asfaltowe stosowane na zimno.

PN-B-24620:1998/Az1:2004

Lepiki, masy i roztwory asfaltowe stosowane na zimno (Zmiana Az1).

PN-B-24625:1998

Lepik asfaltowy i asfaltowo-polimerowy z wypełniaczami stosowane na gorąco.

PN-89/B-27617

Papa asfaltowa na tekturze budowlanej.

PN-B-27617/A1:1997

Papa asfaltowa na tekturze budowlanej (Zmiana A1).

PN-91/B-27618

Papa asfaltowa zgrzewalna na osnowie zdwojonej przesywanej z tkaniny szklanej i welonu szklanego.

PN-92/B-27619

Papa asfaltowa na folii lub taśmie aluminiowej.

PN-B-27620:1998

Papa asfaltowa na welonie z włókien szklanych.

PN-B-27621:1998

Papa asfaltowa podkładowa na włókninie przesywanej.

PN-EN 13252:2002

Geotekstylia i wyroby pokrewne – właściwości wymagane w odniesieniu do wyrobów stosowanych w systemach drenażowych.

PN-EN 13252:2002/A1:2005 (U)

Geotekstylia i wyroby pokrewne – właściwości wymagane w odniesieniu do wyrobów stosowanych w systemach drenażowych (Zmiana A1).

PN-EN 13969:2005 (U)

Elastyczne wyroby wodochronne – Wyroby asfaltowe do izolacji przeciwwilgociowej łącznie z wyrobami z tworzyw sztucznych i kauczuku do izolacji przeciwwodnej elementów podziemnych – Definicje i właściwości.

PN-EN 1015-2:2000

Metody badań zapraw do murów – Pobieranie i przygotowanie próbek zapraw do badań.

PN-EN 1015-3:2000

Metody badań zapraw do murów – Określenie konsystencji świeżej zaprawy (za pomocą stolika rozptywu).

PN-EN 1015-3:2000/A1:2005

Metody badań zapraw do murów – Określenie konsystencji świeżej zaprawy (za pomocą stolika rozptywu) (Zmiana A1).

PN-EN 1015-4:2000

Metody badań zapraw do murów – Określenie konsystencji świeżej zaprawy (za pomocą penetrometru).

PN-EN 1015-12:2002

Metody badań zapraw do murów – Część 12: Określenie przyczepności do podłoża stwardniałych zapraw na obrzutkę i do tynkowania.

PN-EN 197-1:2002

Cement – Część 1: Skład, wymagania i kryteria zgodności dotyczące cementów powszechnego użytku.

PN-EN 197-1:2002/A1:2005

Cement – Część 1: Skład, wymagania i kryteria zgodności dotyczące cementów powszechnego użytku (Zmiana A1).

PN-EN 197-2:2002

Cement – Część 2: Ocena zgodności.

PN-EN 459-1:2003

Wapno budowlane – Część 1: Definicje, wymagania i kryteria zgodności.

PN-EN 1008-1:2004

Woda zarobowa do betonu. Specyfikacja pobierania próbek, badanie i ocena przydatności wody zarobowej do betonu, w tym wody odzyskanej z procesów produkcji betonu.

PN-EN 934-6:2002

Domieszki do betonu, zaprawy i zaczynu – Część 6: Pobieranie próbek, kontrola zgodności i ocena zgodności.

PN-EN 934-6:2002/A1:2006 (U)

Domieszki do betonu, zaprawy i zaczynu – Część 6: Pobieranie próbek, kontrola zgodności i ocena zgodności.

PN-85/B-04500

Zaprawy budowlane – Badanie cech fizycznych i wytrzymałościowych.

PN-EN 1542-2000

Wyroby i systemy do ochrony i napraw konstrukcji betonowych – Metody badań – Pomiar przyczepności przez odrywanie.

PN-92/B-01814

Antykorozyjne zabezpieczenia w budownictwie – Konstrukcje betonowe i żelbetowe – Metoda badania przyczepności powłok ochronnych.

## 10.2. Ustawy

- Ustawa z dnia 16 kwietnia 2004 r. o wyrobach budowlanych (Dz. U. z 2004 r. Nr 92, poz. 881).
- Ustawa z dnia 30 sierpnia 2002 r. o systemie zgodności (tekst jednolity Dz. U. z 2004 r. Nr 204, poz. 2087).
- Ustawa z dnia 7 lipca 1994 r. Prawo budowlane (tekst jednolity Dz. U. z 2003 r. Nr 207, poz. 2016 z późn. zmianami).
- Ustawa z dnia 11 stycznia 2001 r. o substancjach i preparatach chemicznych (Dz. U. z 2001 r. Nr 11, poz. 84 z późn. zmianami).

### 10.3. Rozporządzenia

- Rozporządzenie Ministra Infrastruktury z dnia 02.09.2004 r. w sprawie szczegółowego zakresu i formy dokumentacji projektowej, specyfikacji technicznych wykonania i odbioru robót budowlanych oraz programu funkcjonalno-użytkowego (Dz. U. z 2004 r. Nr 202, poz. 2072, zmiana Dz. U. z 2005 r. Nr 75, poz. 664).
- Rozporządzenie Ministra Infrastruktury z dnia 26.06.2002 r. w sprawie dziennika budowy, montażu i rozbiórki, tablicy informacyjnej oraz ogłoszenia zawierającego dane dotyczące bezpieczeństwa pracy i ochrony zdrowia (Dz. U. z 2002 r. Nr 108, poz. 953 z późniejszymi zmianami).
- Rozporządzenie Ministra Infrastruktury z dnia 11 sierpnia 2004 r. w sprawie sposobów deklarowania zgodności wyrobów budowlanych oraz sposobu znakowania ich znakiem budowlanym (Dz. U. z 2004 r. Nr 198, poz. 2041).
- Rozporządzenie Ministra Infrastruktury z 11 sierpnia 2004 r. w sprawie systemów oceny zgodności, wymagań, jakie powinny spełniać notyfikowane jednostki uczestniczące w ocenie zgodności oraz sposobu oznaczenia wyrobów budowlanych oznakowaniem CE (Dz. U. z 2004 r. Nr 195, poz. 2011).

- Rozporządzenie Ministra Infrastruktury z dnia 23 czerwca 2003 r. w sprawie informacji dotyczącej bezpieczeństwa i ochrony zdrowia oraz planu bezpieczeństwa i ochrony zdrowia (Dz. U. z 2003 r. Nr 120, poz. 1126).
- Rozporządzenie Ministra Infrastruktury z dnia 12 kwietnia 2002 r. w sprawie warunków technicznych, jakim powinny odpowiadać budynki i ich usytuowanie (Dz. U. z 2002 r. Nr 75, poz. 690 z późn. zmianami).
- Rozporządzenie Ministra Zdrowia z dnia 3 lipca 2002 r. w sprawie karty charakterystyki substancji niebezpiecznej i preparatu niebezpiecznego (Dz. U. z 2002 r. Nr 140, poz. 1171, z późn. zmianami).
- Rozporządzenie Ministra Zdrowia z dnia 2 września 2003 r. w sprawie oznakowania opakowań substancji niebezpiecznych i preparatów niebezpiecznych (Dz. U. z 2003 r. Nr 173, poz. 1679, z późn. zmianami).

#### **10.4. Inne dokumenty i instrukcje**

- Warunki techniczne wykonania i odbioru robót budowlano-montażowych (tom I, część 3) Arkady, Warszawa 1990 r.
- Warunki techniczne wykonania i odbioru robót budowlanych ITB część C: Zabezpieczenia i izolacje. Zeszyt 5: Izolacje przeciwwilgociowe i wodochronne części podziemnych budynków. Warszawa 2005 r.
- Specyfikacja techniczna wykonania i odbioru robót budowlanych. Wymagania ogólne. Kod CPV 45000000-7. Wydanie II, OWEOB Promocja – 2005 r.



**SPECYFIKACJE TECHNICZNE  
WYKONANIA I ODBIORU ROBÓT BUDOWLANYCH  
(STANDARDOWE)**

**NR 7**

**TYNKOWANIE  
(Kod CPV 45410000-4)**

**TYNKI ZWYKŁE WEWNĘTRZNE I ZEWNĘTRZNE  
(Kod CPV 45410000-4)**

## SPIS TREŚCI

1. CZĘŚĆ OGÓLNA
2. WYMAGANIA DOTYCZĄCE WŁAŚCIWOŚCI MATERIAŁÓW
3. WYMAGANIA DOTYCZĄCE SPRZĘTU, MASZYN I NARZĘDZI
4. WYMAGANIA DOTYCZĄCE TRANSPORTU
5. WYMAGANIA DOTYCZĄCE WYKONANIA ROBÓT
6. KONTROLA JAKOŚCI ROBÓT
7. WYMAGANIA DOTYCZĄCE PRZEDMIARU I OBMIARU ROBÓT
8. SPOSÓB ODBIORU ROBÓT
9. PODSTAWA ROZLICZENIA ROBÓT PODSTAWOWYCH, TYMCZASOWYCH I PRAC TOWARZYSZĄCYCH
10. DOKUMENTY ODNIESIENIA

Najważniejsze oznaczenia i skróty:

ST – Specyfikacja Techniczna

SST – Szczegółowa Specyfikacja Techniczna

ITB – Instytut Techniki Budowlanej

PZJ – Program Zabezpieczenia Jakości



## 1. CZĘŚĆ OGÓLNA

### 1.2. .... Przedmiot ST

Przedmiotem niniejszej standardowej specyfikacji technicznej (ST) są wymagania dotyczące wykonania i odbioru tynków zwykłych wewnętrznych i zewnętrznych.

### 1.3. .... Zakres stosowania ST

Standardowa specyfikacja techniczna (ST) stanowi podstawę opracowania szczegółowej specyfikacji technicznej (SST) stosowanej jako dokument przetargowy i kontraktowy przy zleceniu i realizacji robót wymienionych w pkt. 1.2.

Odstępstwa od wymagań podanych w niniejszej specyfikacji mogą mieć miejsce tylko w przypadkach prostych robót o niewielkim znaczeniu, dla których istnieje pewność, że podstawowe wymagania będą spełnione przy zastosowaniu metod wykonania wynikających z doświadczenia oraz uznanych reguł i zasad sztuki budowlanej oraz przy uwzględnieniu przepisów bhp.

### 1.4. .... Przedmiot i zakres robót objętych ST

Specyfikacja dotyczy wykonania tynków zwykłych wewnętrznych i zewnętrznych w obiektach kubaturowych i obejmuje wykonanie następujących czynności:

- przygotowanie podłoża (wg pkt. 5.3.),
- wykonanie warstwy wyrównawczej,
- wykonanie tynków zwykłych jedno- i wielowarstwowych.

Przedmiotem specyfikacji jest określenie wymagań odnośnie właściwości materiałów wykorzystywanych do robót tynkarskich, wymagań w zakresie robót przygotowawczych oraz wymagań dotyczących wykonania i odbiorów tynków zwykłych.

### 1.5. Określenia podstawowe, definicje

Określenia podane w niniejszej Specyfikacji są zgodne z odpowiednimi normami oraz określeniami podanymi w ST „Wymagania ogólne” Kod CPV 45000000-7, pkt 1.4,a także podanymi poniżej:

**Podłoże** – element budynku, na powierzchni którego wykonany ma być tynk.

**Warstwa wyrównawcza** – warstwa wykonana w celu wyeliminowania nierówności powierzchni podłoża.

**Warstwa gruntująca** – powłoka wzmacniająca i uszczelniająca podłoże oraz zwiększająca przyczepność dolnej warstwy tynku.

### 1.6. Ogólne wymagania dotyczące robót tynkarskich

Wykonawca robót jest odpowiedzialny za jakość ich wykonania oraz za zgodność z dokumentacją projektową, specyfikacjami technicznymi i poleceniami Inspektora nadzoru. Ogólne powszechnie stosowane wymagania dotyczące robót podano w ST „Wymagania ogólne” Kod CPV 45000000-7, pkt. 1.5.

### 1.7. Dokumentacja dla wykonania tynków zwykłych

Roboty tynkarskie należy wykonywać na podstawie dokumentacji, której wykaz oraz podstawy prawne sporządzenia podano w ST „Wymagania ogólne” Kod CPV 45000000-7, pkt. 1.6.

## 2. WYMAGANIA DOTYCZĄCE WŁAŚCIWOŚCI MATERIAŁÓW

2.1. Ogólne wymagania dotyczące właściwości materiałów, ich pozyskiwania i składowania podano w ST „Wymagania ogólne” Kod CPV 45000000-7, pkt 2

## 2.2. Rodzaje materiałów

Wszystkie materiały do wykonania robót tynkarskich powinny odpowiadać wymaganiom zawartym w dokumentach odniesienia (normach, aprobatkach technicznych).

### 2.2.1. Woda

Do przygotowania zapraw i skrapiania podłoża stosować można wodę odpowiadającą wymaganiom normy PN-EN 1008:2004 „Woda zarobowa do betonu. Specyfikacja pobierania próbek, badanie i ocena przydatności wody zarobowej do betonu, w tym wody odzyskanej z procesów produkcji betonu”. Bez badań laboratoryjnych można stosować wodociągową wodę pitną.

Niedozwolone jest użycie wód ściekowych, kanalizacyjnych, bagiennych oraz wód zawierających tłuszcze organiczne, oleje i muł.

### 2.2.2. Piasek

Piasek powinien spełniać wymagania normy PN-EN 13139:2003 „Kruszywa do zapraw”, a w szczególności:

- nie zawierać domieszek organicznych,
- mieć frakcje różnych wymiarów, a mianowicie: piasek drobnoziarnisty 0,25-0,5 mm, piasek średnioziarnisty 0,5-1,0 mm, piasek gruboziarnisty 1,0-2,0 mm.

Do spodnich warstw tynku należy stosować piasek gruboziarnisty odmiany 1, do warstw wierzchnich – średnioziarnisty odmiany 2.

Do gładzi piasek powinien być drobnoziarnisty i przechodzić całkowicie przez sito o prześwicie 0,5 mm.

### 2.2.3. .... Zaprawy budowlane do wykonania tynków zwykłych

- Marka i skład zaprawy powinny odpowiadać wymaganiom normy PN-90/B-14501 „Zaprawy budowlane zwykłe” lub aprobatom technicznym (w specyfikacji szczegółowej należy uściślić wymagania).
- Przygotowanie zapraw do robót tynkarskich powinno być wykonywane mechanicznie.
- Zaprawę należy przygotować w takiej ilości, aby mogła być wbudowana możliwie szybko po jej przygotowaniu, tj. w okresie ok. 3 godzin.
- Do zaprawy tynkarskiej należy stosować piasek rzeczny lub kopalniany.
- Do zaprawy cementowo-wapiennej należy stosować cement według normy PN-EN 197-1:2002 „Cement – Część 1: Skład, wymagania i kryteria zgodności dotyczące cementów powszechnego użytku”. Za zgodą Inspektora nadzoru można stosować cement z dodatkiem żużla lub popiołów lotnych 25 i 35 oraz cement hutniczy 25 pod warunkiem, że temperatura otoczenia w ciągu 7 dni od chwili wbudowania zaprawy nie będzie niższa niż +5°C.
- Do zapraw cementowo-wapiennych należy stosować wapno suchogaszone lub gaszone w postaci ciasta wapiennego otrzymanego z wapna niegaszonego, które powinno tworzyć jednolitą i jednobarwną masę, bez grudek niegaszonego wapna i zanieczyszczeń obcych. Wapno powinno spełniać wymagania normy PN-EN-459. Skład objętościowych składników zapraw należy dobierać doświadczalnie, w zależności od wymaganej marki zaprawy oraz rodzaju cementu i wapna.

## 2.3. Warunki przyjęcia na budowę materiałów i wyrobów do robót tynkarskich

Materiały i wyroby do robót tynkarskich mogą być przyjęte na budowę, jeśli spełniają następujące warunki:

- są zgodne z ich wyszczególnieniem i charakterystyką podaną w dokumentacji projektowej i specyfikacji technicznej (szczełgółowej),
- są właściwie opakowane, firmowo zamknięte (bez oznak naruszenia zamknięć) i oznakowane (pełna nazwa wyrobu, ewentualnie nazwa handlowa oraz symbol handlowy wyrobu),
- spełniają wymagane właściwości wskazane odpowiednimi dokumentami odniesienia,
- producent dostarczył dokumenty świadczące o dopuszczeniu do obrotu i powszechnego lub jednostkowego zastosowania wyrobów oraz karty techniczne (katalogowe) wyrobów lub firmowe wytyczne (zalecenia) stosowania wyrobów,
- spełniają wymagania wynikające z ich terminu przydatności do użycia (termin zakończenia

robót tynkarskich powinien się kończyć przed zakończeniem podanych na opakowaniach terminów przydatności do stosowania odpowiednich wyrobów).

Przyjęcie materiałów i wyrobów na budowę powinno być potwierdzone wpisem do dziennika budowy lub protokołem przyjęcia materiałów.

#### **2.4. Warunki przechowywania materiałów i wyrobów do robót tynkarskich**

Materiały i wyroby do robót tynkarskich powinny być przechowywane i magazynowane zgodnie z instrukcją producenta oraz wymaganiami odpowiednich dokumentów odniesienia tj. norm bądź aprobat technicznych.

Pomieszczenie magazynowe do przechowywania materiałów i wyrobów opakowanych powinno być kryte, suche oraz zabezpieczone przed zawilgoceniem, opadami atmosferycznymi, przemarzeniem i przed działaniem promieni słonecznych.

Wyroby tynkarskie konfekcjonowane powinny być przechowywane w oryginalnych, zamkniętych opakowaniach w temperaturze powyżej +5°C a poniżej +35°C. Wyroby pakowane w worki powinny być układane na paletach lub drewnianej wentylowanej podłodze, w ilości warstw nie większej niż 10.

Jeżeli nie ma możliwości poboru wody na miejscu wykonywania robót, to wodę należy przechowywać w szczelnych i czystych pojemnikach lub cysternach. Nie wolno przechowywać wody w opakowaniach po środkach chemicznych lub w takich, w których wcześniej przetrzymywano materiały mogące zmienić skład chemiczny wody.

### **3. WYMAGANIA DOTYCZĄCE SPRZĘTU, MASZYN I NARZĘDZI**

#### **3.1. Ogólne wymagania dotyczące sprzętu podano w ST „Wymagania ogólne” Kod CPV 45000000-7, pkt 3**

#### **3.2. Sprzęt do wykonywania tynków zwykłych**

Wykonawca jest zobowiązany do używania takiego sprzętu i narzędzi, które nie spowodują niekorzystnego wpływu na jakość materiałów i wykonywanych robót oraz będą przyjazne dla środowiska.

Przy doborze sprzętu i narzędzi należy uwzględnić również wymagania producenta.

Do wykonywania robót tynkarskich należy stosować następujący sprzęt i narzędzia pomocnicze:

- a) do przygotowania podłoża – młotki, szczotki druciane, odkurzacze przemysłowe, urządzenia do mycia hydrodynamicznego, urządzenia do czyszczenia strumieniowo-ściernego, termometry elektroniczne, wilgotnościomierze elektryczne, przyrządy do badania wytrzymałości podłoża,
- b) do przygotowania zapraw – betoniarki, mieszarki do zapraw, przewoźne zbiorniki na wodę, naczynia i wiertarki z mieszadłem wolnoobrotowym,
- c) do nakładania zaprawy – agregaty tynkarskie, pompy do zapraw, kielnie, pace.

### **4. WYMAGANIA DOTYCZĄCE TRANSPORTU**

#### **4.1. Ogólne wymagania dotyczące transportu podano w ST „Wymagania ogólne” Kod CPV 45000000-7, pkt 4**

#### **4.2. Transport materiałów**

- Cement i wapno suchogaszzone luzem należy przewozić cemento-wozem, natomiast cement i wapno suchogaszzone workowane można przewozić dowolnymi środkami transportu i w odpowiedni sposób zabezpieczone przed zawilgoceniem;
- Wapno gaszone w postaci ciasta wapiennego można przewozić w skrzyniach lub pojemnikach stalowych;
- Kruszywa można przewozić dowolnymi środkami transportu w warunkach zabezpieczających je przed zanieczyszczeniem, zmieszaniem z innymi asortymentami kruszywa lub jego frakcjami i nadmiernym zawilgoceniem.

## **5. WYMAGANIA DOTYCZĄCE WYKONANIA ROBÓT**

**5.1. Ogólne zasady wykonania robót podano w ST „Wymagania ogólne” Kod CPV 45000000-7, pkt 5**

### **5.2. Warunki przystąpienia do robót**

Przed przystąpieniem do wykonywania robót tynkowych powinny być zakończone wszystkie roboty stanu surowego, roboty instalacyjne podtynkowe, zamurowane prze-bicia i bruzdy, osadzone ościeżnice drzwiowe i okienne.

Zaleca się przystąpienie do wykonywania tynków po okresie osiadania i skurczów murów tj. po upływie 4-6 miesięcy po zakończeniu stanu surowego.

Tynki należy wykonywać w temperaturze nie niższej niż +5°C oraz pod warunkiem, że w ciągu doby nie nastąpi spadek poniżej 0°C.

W niższych temperaturach można wykonywać tynki jedynie przy zastosowaniu odpowiednich środków zabezpieczających, zgodnie z „Wytycznymi wykonywania robót budowlano-montażowych w okresie obniżonych temperatur”.

Zaleca się chronić świeżo wykonane tynki zewnętrzne w ciągu pierwszych dwóch dni przed nasłonecznieniem dłuższym niż dwie godziny dziennie.

W okresie wysokich temperatur świeżo wykonane tynki powinny być w czasie wiązania i twardnienia, tj. w ciągu 1 tygodnia, zwilżane wodą.

### **5.3. Przygotowanie podłoża**

**5.3.1.** Podłoża tynków zwykłych powinny odpowiadać wymaganiom normy PN-70/B-10100 p. 3.3.2.

**5.3.2.** Spoiny w murach ceglanych

– W ścianach przewidzianych do tynkowania nie należy w czasie murowania ścian wypełniać zaprawą spoin przy zewnętrznych licach na głębokości 5-10 mm.

**5.3.3.** Bezpośrednio przed tynkowaniem podłoże należy oczyścić z kurzu szczotkami oraz usunąć plamy z rdzy i substancji tłustych. Plamy z substancji tłustych można usunąć 10-proc. roztworem szarego mydła lub wypalając je lampą benzynową.

**5.3.4.** Nadmiernie suchą powierzchnię podłoża należy zwilżyć wodą.

### **5.4. Wykonywanie tynków zwykłych**

**5.4.1.** Sposoby wykonania tynków zwykłych jedno- i wielowarstwowych powinny być zgodne z danymi określonymi w tabl. 4 normy PN-70/B-10100.

**5.4.2.** Grubości tynków zwykłych w zależności od ich kategorii oraz od rodzaju podłoża lub podkładu powinny być zgodne z normą PN-70/B-10100.

**5.4.3.** Tynki zwykłe kategorii II i III należą do odmian powszechnie stosowanych, wykonywanych w sposób standardowy.

**5.4.4.** Tynki zwykłe kategorii IV zalicza się do odmian doborowych.

**5.4.5.** Tynk trójwarstwowy powinien się składać z obrutki, narzutu i gładzi. Narzut tynków wewnętrznych należy wykonać według pasów i listew kierunkowych.

**5.4.6.** Gładź należy nanosić po związaniu warstwy narzutu, lecz przed jej stwardnieniem. Podczas zacierania warstwa gładzi powinna być mocno dociskana do warstwy na-rzutu.

**5.4.7.** Do wykonania tynków należy stosować zaprawy cementowo-wapienne: tynków nienarażonych na zawilgocenie – w proporcji 1:1:4; narażonych na zawilgocenie oraz w tynkach zewnętrznych – w proporcji 1:1:2.

## **6. KONTROLA JAKOŚCI ROBÓT**

**6.1. Ogólne zasady kontroli jakości robót podano w ST „Wymagania ogólne” Kod CPV 45000000-7, pkt 6**

## **6.2. Badania przed przystąpieniem do robót tynkowych**

Przed przystąpieniem do robót tynkowych należy przeprowadzić badania materiałów, które będą wykorzystywane do wykonywania robót oraz kontrolę i odbiór (międzyoperacyjny) podłoża.

### **6.2.1. Badania materiałów**

Badanie materiałów przeprowadza się pośrednio na podstawie zapisów w dzienniku budowy dotyczących przyjęcia materiałów na budowę oraz dokumentów towarzyszących wysyłce materiałów przez dostawcę, potwierdzających zgodność użytych materiałów z wymaganiami dokumentacji projektowej i niniejszej specyfikacji technicznej robót tynkowych, opracowanej dla realizowanego przedmiotu zamówienia (szczegółowej), oraz normami powołanymi w pkt. 2.2. niniejszej specyfikacji technicznej.

### **6.2.2. Badania przygotowania podłoża**

Stan podłoża podlega sprawdzeniu w zakresie:

- a) wilgotności – poprzez ocenę wyglądu, próbę dotyku lub zwilżania, ewentualnie w razie potrzeby pomiar wilgotności szczałkowej przy pomocy wilgotnościomierza elektrycznego,
- b) równości powierzchni – poprzez ocenę wyglądu i sprawdzenie przy pomocy łąty,
- c) przywierających ciał obcych, kurzu i zabrudzenia – poprzez ocenę wyglądu i próbę ścierania,
- d) obecności luźnych i zwietrzałych części podłoża – poprzez próbę drapania (skrobania) i dotyku,
- e) zabrudzenia powierzchni olejami, smarami, bitumami, farbami – poprzez ocenę wyglądu i próbę zwilżania,
- f) chłonności podłoża – poprzez ocenę wyglądu oraz próbę dotyku i zwilżania,
- g) obecność wykwitów – poprzez ocenę wyglądu,
- h) złuszczenia i powierzchniowego odspajania podłoża – poprzez ocenę wyglądu.

Wyniki badań powinny być porównane z wymaganiami podanymi w pkt. 5.3., a następnie odnotowane w formie protokołu kontroli, wpisane do dziennika budowy i akceptowane przez inspektora nadzoru.

## **6.3. Badania w czasie robót**

**6.3.1.** Badania w czasie robót tynkowych polegają na bieżącym sprawdzeniu zgodności ich wykonania z dokumentacją projektową oraz wymaganiami niniejszej specyfikacji technicznej.

**6.3.2.** Częstotliwość oraz zakres badań zaprawy wytwarzanej na placu budowy, a w szczególności jej marki i konsystencji, powinny wynikać z normy PN-90/B-14501 „Zaprawy budowlane zwykłe”.

**6.3.3.** Wyniki badań materiałów i zapraw powinny być wpisywane do dziennika budowy i akceptowane przez Inspektora nadzoru.

## **6.4. Badania w czasie odbioru robót**

### **6.4.1. Zakres i warunki wykonywania badań**

Badania w czasie odbioru robót przeprowadza się celem oceny czy spełnione zostały wszystkie wymagania dotyczące wykonanych robót tynkowych, w szczególności w zakresie:

- zgodności z dokumentacją projektową i specyfikacją techniczną (szczegółową) wraz z wprowadzonymi zmianami naniesionymi w dokumentacji powykonawczej,
- jakości zastosowanych materiałów i wyrobów,
- prawidłowości przygotowania podłoża,
- prawidłowości wykonania tynków zwykłych.

Przy badaniach w czasie odbioru robót należy wykorzystywać wyniki badań dokonanych przed przystąpieniem do robót i w trakcie ich wykonywania oraz zapisy w dzienniku budowy dotyczące wykonanych robót.

BadaniaDo badań odbiorowych należy przystąpić nie później niż przed upływem 1 roku od daty ukończenia robót tynkowych.

Badania w czasie odbioru tynków zwykłych wewnętrznych i zewnętrznych przeprowadzać należy podczas bezdeszczowej pogody, w temperaturze powietrza nie niższej niż +5°C.

Przed przystąpieniem do badań przy odbiorze należy sprawdzić na podstawie dokumentów:

- a) czy załączone wyniki badań dokonanych przed przystąpieniem do robót potwierdzają, że przygotowane podłoża nadawały się do położenia tynku a użyte materiały spełniały wymagania pkt. 2 niniejszej ST,
- b) czy w okresie wykonywania tynku zwykłego temperatura otoczenia w ciągu doby nie spadła poniżej 0°C.

#### **6.4.2. Opis badań**

**6.4.2.1.** Sprawdzenie przyczepności tynku do podłoża należy przeprowadzać metodą podaną w PN-85/B-04500. Jako badania orientacyjne dopuszcza się stosowanie opukiwania tynku lekkim drewnianym młotkiem (brak głuchego odgłosu świadczy o dobrej przyczepności).

Przyczepność międzywarstwową tynków wielowarstwowych należy sprawdzić za pomocą przyrządu zwanego młotkiem Baronne'go metodą kwadracikowania, tj. próba krzyżowego nacinania wyprawy i poddania jej uderzeniom stempla o ciężarze 250 gramów przy badaniu po 7 dniach od wykonania tynków, a co najmniej 500 gramów – po 28 dniach. Brak wypadania kwadracików pod uderzeniem świadczy o dostatecznej przyczepności.

**6.4.2.2.** Sprawdzenie odporności tynków na uszkodzenia mechaniczne należy przeprowadzać młotkiem Baronne'go metodą kwadracikowania jak w pkt. 6.4.2.1. niniejszej ST.

**6.4.2.3.** Sprawdzenie mrozoodporności tynków zewnętrznych należy przeprowadzać na podstawie świadectwa badania wg PN-85/B-04500 odporności na działanie mrozu próbek stwardniałej zaprawy.

**6.4.2.4.** Sprawdzenie grubości tynków. W pięciu dowolnie wybranych miejscach powierzchni otynkowanej wynoszącej nie więcej niż 5000 m<sup>2</sup> należy wyciąć próbki kontrolne o wymiarach 2x2 cm lub o średnicy około 3 cm w taki sposób, aby podłoże zostało odsłonięte lecz nie naruszone. Odsłonięte podłoże należy oczyścić z ewentualnych pozostałości zaprawy. Pomiar grubości tynku powinien być wykonany przymiarem z dokładnością do 1 mm. Za przeciętną grubość tynku badanej powierzchni otynkowanej należy przyjmować wartość średnią pomiaru w pięciu otworach.

W przypadku badania tynku o powierzchni większej niż 5000 m<sup>2</sup> należy na każde rozpoczęte 1000 m<sup>2</sup> wyciąć jeden dodatkowy otwór.

**6.4.2.5.** Sprawdzenie wyglądu i innych właściwości powierzchni otynkowanych. Wygląd powierzchni otynkowanych (barwa, obecność wykwitów, spękań itp.) należy sprawdzić za pomocą oględzin zewnętrznych. Gładkość powierzchni oraz brak pylenia należy sprawdzać przez potarcie tynku dłonią.

Odporność powierzchni otynkowanych na działanie opadów atmosferycznych lub rozmywanie podczas renowacyjnych robót malarskich należy sprawdzać w sposób następujący:

- powierzchnię tynku należy zwilżyć wodą za pomocą pędzla ławkowca i natychmiast przeprowadzić próbę odporności na uderzenia metodą kwadracikowania, stosując uderzenie stempla o ciężarze 250 gramów; próba ta powinna dać wynik dodatni (brak wypadania kwadracików).

**6.4.2.6.** Sprawdzenie prawidłowości wykonania powierzchni i krawędzi tynków należy przeprowadzić wg PN-70/B-10100.

**6.4.2.7.** Sprawdzenie wykończenia tynków na narożach i obrzeżach, stykach i przy szczelinach dylatacyjnych należy przeprowadzić wzrokowo oraz przez pomiar równocześnie z badaniem wyglądu powierzchni otynkowanych wg pkt. 6.4.2.5. niniejszej ST.

## **7. WYMAGANIA DOTYCZĄCE PRZEDMIARU I OBMIARU ROBÓT**

**7.1. Ogólne zasady przedmiaru i obmiaru podano w ST „Wymagania ogólne” Kod CPV 45000000-7, pkt 7**

### **7.2. Szczegółowe zasady obmiaru robót tynkowych**

Powierznię tynków wewnętrznych ścian oblicza się w metrach kwadratowych jako iloczyn długości ścian w stanie surowym i wysokości mierzonej od podłoża lub warstwy wyrównawczej na stropie do spodu stropu nad pomieszczeniem.

Powierznię tynków stropów płaskich oblicza się w metrach kwadratowych ich rzutu w świetle

ścian surowych na płaszczyznę poziomą.

Powierzchnię stropów żebrowych i kasetonowych oblicza się w rozwinięciu według wymiarów w stanie surowym.

Powierzchnię tynków zewnętrznych ścian oblicza się jako iloczyn długości ścian w rozwinięciu w stanie surowym i wysokości mierzonej od wierzchu cokołu lub terenu do górnej krawędzi ściany, dolnej krawędzi gzymsu lub górnej krawędzi tynku, jeżeli ściana jest tynkowana tylko do pewnej wysokości.

Powierzchnię pilastrów, słupów i innych elementów oblicza się w rozwinięciu tych elementów w stanie surowym.

Z powierzchni tynków nie potrąca się powierzchni nieotynkowanych, ciągnionych, okładzin, obróbek kamiennych, kratak, drzwiczek i innych, jeżeli każda z nich jest mniejsza od 0,5 m<sup>2</sup>. Przy potrącaniu powierzchni otworów okiennych i drzwiowych, do powierzchni tynków ścian, należy doliczyć powierzchnię ościeży w stanie surowym.

## **8. SPOSÓB ODBIORU ROBÓT**

### **8.1. Ogólne zasady odbioru robót podano w ST „Wymagania ogólne” Kod CPV 45000000-7, pkt 8**

#### **8.2. Odbiór robót zanikających i ulegających zakryciu**

Przy robotach tynkowych elementami ulegającymi zakryciu są podłoża.

Odbiór podłoży musi być dokonany przed rozpoczęciem nakładania wyprawy (odbiór międzyoperacyjny).

W trakcie odbioru należy przeprowadzić badania wymienione w pkt. 6.2.2. niniejszej specyfikacji. Wyniki badań dla podłoży należy porównać z wymaganiami określonymi w dokumentacji projektowej i w pkt. 5.3. niniejszej specyfikacji.

Jeżeli wszystkie pomiary i badania dały wynik pozytywny można uznać, że podłoża zostały prawidłowo przygotowane, tj. zgodnie z dokumentacją projektową oraz specyfikacją techniczną (szczegółową) i zezwolić na przystąpienie do nakładania wyprawy.

Jeżeli chociaż jeden wynik badania jest negatywny przygotowanie podłoża nie powinno być odebrane. W takim przypadku należy ustalić zakres prac i rodzaje materiałów koniecznych do usunięcia nieprawidłowości. Po wykonaniu ustalonego zakresu prac należy ponownie przeprowadzić ocenę przygotowania podłoża.

Wszystkie ustalenia związane z dokonaniem odbiorem robót ulegających zakryciu należy zapisać w dzienniku budowy lub protokole podpisanym przez przedstawicieli inwestora (inspektor nadzoru) i wykonawcy (kierownik budowy).

#### **8.3. Odbiór częściowy**

Odbiór częściowy polega na ocenie ilości i jakości wykonanej części robót. Odbioru częściowego robót dokonuje się dla zakresu określonego w dokumentach umownych, według zasad jak przy odbiorze ostatecznym robót.

Celem odbioru częściowego jest wczesne wykrycie ewentualnych usterek w realizowanych robotach i ich usunięcie przed odbiorem końcowym.

Odbiór częściowy robót jest dokonywany przez inspektora nadzoru w obecności kierownika budowy.

Protokół odbioru częściowego jest podstawą do dokonania częściowego rozliczenia robót (*jeżeli umowa taką formę przewiduje*).

#### **8.4. Odbiór ostateczny (końcowy)**

Odbiór końcowy stanowi ostateczną ocenę rzeczywistego wykonania robót w odniesieniu do ich zakresu (ilości), jakości i zgodności z dokumentacją projektową.

Odbiór ostateczny przeprowadza komisja powołana przez zamawiającego, na podstawie przedłożonych dokumentów, wyników badań oraz dokonanej oceny wizualnej.

Zasady i terminy powoływania komisji oraz czas jej działania powinna określać umowa.

Wykonawca robót obowiązany jest przedłożyć komisji następujące dokumenty:

- dokumentację projektową z naniesionymi zmianami dokonanymi w toku wykonywania robót,
- szczegółowe specyfikacje techniczne ze zmianami wprowadzonymi w trakcie wykonywania robót,
- dziennik budowy i książki obmiarów z zapisami dokonywanymi w toku prowadzonych robót, protokoły kontroli spisywane w trakcie wykonywania prac,
- dokumenty świadczące o dopuszczeniu do obrotu i powszechnego zastosowania użytych materiałów i wyrobów budowlanych,
- protokoły odbiorów robót ulegających zakryciu i odbiorów częściowych,
- instrukcje producenta mieszanki tynkarskiej,
- wyniki badań laboratoryjnych i ekspertyz.

W toku odbioru komisja obowiązana jest zapoznać się z przedłożonymi dokumentami, przeprowadzić badania zgodnie z wytycznymi podanymi w pkt. 6.4 niniejszej ST, porównać je z wymaganiami podanymi w dokumentacji projektowej i niniejszej (szczegółowej) specyfikacji technicznej robót tynkarskich, opracowanej dla odbieranego przedmiotu zamówienia, oraz dokonać oceny wizualnej.

Tynki zwykle wewnętrzne i zewnętrzne powinny być odebrane, jeżeli wszystkie wyniki badań są pozytywne, a dostarczone przez wykonawcę dokumenty są kompletne i prawidłowe pod względem merytorycznym.

Jeżeli chociażby jeden wynik badań był negatywny tynki nie powinny być odebrane. W takim przypadku należy wybrać jedno z następujących rozwiązań:

- jeżeli to możliwe należy ustalić zakres prac korygujących, usunąć nieprawidłowości wykonania tynków w stosunku do wymagań określonych w dokumentacji projektowej i niniejszej specyfikacji technicznej (szczegółowej) i przedstawić je ponownie do odbioru,
- jeżeli odchylenia od wymagań nie zagrażają bezpieczeństwu użytkownika i trwałości tynku zamawiający może wyrazić zgodę na dokonanie odbioru końcowego z jednoczesnym obniżeniem wartości wynagrodzenia w stosunku do ustaleń umownych,
- w przypadku, gdy nie są możliwe podane wyżej rozwiązania wykonawca zobowiązany jest usunąć wadliwie wykonany tynk, wykonać go ponownie i powtórnie zgłosić do odbioru.

W przypadku niekompletności dokumentów odbiór może być dokonany po ich uzupełnieniu.

Z czynności odbioru sporządza się protokół podpisany przez przedstawicieli zamawiającego i wykonawcy. Protokół powinien zawierać:

- ustalenia podjęte w trakcie prac komisji,
- ocenę wyników badań,
- wykaz wad i usterek ze wskazaniem sposobu ich usunięcia,
- stwierdzenie zgodności lub niezgodności wykonania tynku zwykłego z zamówieniem.

Protokół odbioru końcowego jest podstawą do dokonania rozliczenia końcowego pomiędzy zamawiającym a wykonawcą.

### **8.5. Odbiór po upływie okresu rękojmi i gwarancji**

Celem odbioru po okresie rękojmi i gwarancji jest ocena stanu tynku zwykłego po użytkowaniu w tym okresie oraz ocena wykonywanych w tym okresie ewentualnych robót poprawkowych, związanych z usuwaniem zgłoszonych wad.

Odbiór po upływie okresu rękojmi i gwarancji jest dokonywany na podstawie oceny wizualnej tynku zwykłego, z uwzględnieniem zasad opisanych w pkt. 8.4. „Odbiór ostateczny (końcowy)”.

Pozytywny wynik odbioru pogwarancyjnego jest podstawą do zwrotu kaucji gwarancyjnej, negatywny do ewentualnego dokonania potrąceń wynikających z obniżonej jakości robót.

Przed upływem okresu gwarancyjnego zamawiający powinien zgłosić wykonawcy wszystkie zauważone wady w wykonanych robotach tynkowych.



## 9. PODSTAWA ROZLICZENIA ROBÓT PODSTAWOWYCH, TYMCZASOWYCH I PRAC TOWARZYSZĄCYCH

### 9.1. Ogólne ustalenia dotyczące podstawy rozliczenia robót podano w ST „Wymagania ogólne” Kod CPV 45000000-7, pkt 9

#### 9.2. Zasady rozliczenia i płatności

Rozliczenie robót tynkowych może być dokonane jednorazowo po wykonaniu pełnego zakresu robót i ich końcowym odbiorze lub etapami określonymi w umowie, po dokonaniu odbiorów częściowych robót.

Ostateczne rozliczenie umowy pomiędzy zamawiającym a wykonawcą następuje po dokonaniu odbioru pogwarancyjnego.

Podstawę rozliczenia oraz płatności wykonanego i odebranego zakresu robót tynkowych stanowi wartość tych robót obliczona na podstawie:

- określonych w dokumentach umownych (ofercie) cen jednostkowych i ilości robót zaakceptowanych przez zamawiającego lub
- ustalonej w umowie kwoty ryczałtowej za określony zakres robót.

**Ceny jednostkowe wykonania tynku zwykłego lub kwoty ryczałtowe obejmujące roboty tynkowe uwzględniają:**

- przygotowanie stanowiska roboczego,
- dostarczenie do stanowiska roboczego materiałów, narzędzi i sprzętu,
- obsługę sprzętu,
- ustawienie i przestawienie drabin oraz lekkich rusztowań przestawnych umożliwiających wykonanie robót na wysokości do 4 m,
- ocenę i przygotowanie podłoża wraz z ewentualnym jego zagruntowaniem bądź zastosowaniem odpowiednich środków zwiększających przyczepność, zgodnie z wymaganiami dokumentacji projektowej i szczegółowej specyfikacji technicznej,
- zabezpieczenie stolarki okiennej i drzwiowej oraz innych elementów przed zanieczyszczeniem i uszkodzeniem w trakcie wykonywania tynków,
- osiatkowanie bruzd i miejsc narażonych na pęknięcia,
- umocowanie profili tynkarskich,
- osadzenie kratak wentylacyjnych i innych drobnych elementów,
- usunięcie wad i usterek oraz naprawienie uszkodzeń powstałych w czasie robót tynkowych,
- usunięcie zabezpieczeń stolarki i innych elementów oraz ewentualnych zanieczyszczeń na elementach nie tynkowanych,
- uporządkowanie miejsca wykonywania robót,
- usunięcie pozostałości, resztek i odpadów materiałów w sposób podany w szczegółowej specyfikacji technicznej (opisać sposób usunięcia pozostałości i odpadów),
- likwidację stanowiska roboczego.

W kwotach ryczałtowych ujęte są również koszty montażu, demontażu i pracy rusztowań niezbędnych do wykonania robót pokrywających na wysokości ponad 4 m od poziomu ich ustawienia.

Rozliczenie robót tynkowych według uzgodnionych cen jednostkowych może być wariantowe:

#### **Wariant I**

Ceny jednostkowe robót **obejmują również** koszty montażu, demontażu i pracy rusztowań oraz koszty pomostów i barier zabezpieczających.

#### **Wariant II**

Ceny jednostkowe robót **nie obejmują** kosztów montażu, demontażu i pracy rusztowań do wykonania tynków zwykłych na wysokości powyżej 4,0 m od poziomu ich ustawienia, a także pomostów i barier zabezpieczających.

Koszty rusztowań, pomostów i barier będą rozliczane w oddzielnych pozycjach kosztorysu.

*Uwaga: W szczegółowej specyfikacji technicznej (SST) należy pozostawić tylko wariant wybrany przez zamawiającego.*

## **10. DOKUMENTY ODNIESIENIA**

### **10.1. Normy**

1. PN-70/B-10100

Roboty tynkowe. Tynki zwykłe. Wymagania i badania przy odbiorze (Norma wycofana bez zastąpienia).

2. PN-90/B-14501

Zaprawy budowlane zwykłe (Norma wycofana bez zastąpienia).

3. PN-EN 1015-2:2000

Metody badań zapraw do murów – Pobieranie i przygotowanie próbek zapraw do badań.

4. PN-EN 1015-2:2000/A1:2007 (u)

jw.

5. PN-EN 1015-3:2000

Metody badań zapraw do murów – Określenie konsystencji świeżej zaprawy (za pomocą stolika rozplýwu).

6. PN-EN 1015-3:2000/A1:2005

jw.

7. PN-EN 1015-4:2000

Metody badań zapraw do murów – Określenie konsystencji świeżej zaprawy (za pomocą penetrometru).

8. PN-EN 1015-12:2002

Metody badań zapraw do murów – Część 12: Określenie przyczepności do podłoża stwardniałych zapraw na obrzutkę i do tynkowania.

9. PN-EN 1015-19:2000

Metody badań zapraw do murów – Określenie współczynnika przenoszenia pary wodnej w stwardniałych zaprawach na obrzutkę i do tynkowania.

10. PN-EN 1015-19:2000/A1:2005

jw.

11. PN-EN 197-1:2002

Cement – Część 1: Skład, wymagania i kryteria zgodności dotyczące cementów powszechnego użytku.

12. PN-EN 197-1:2002/A1:2005

jw.

13. PN-EN 197-2:2002

Cement – Część 2: Ocena zgodności.

14. PN-EN 459-1:2003

Wapno budowlane – Część 1: Definicje, wymagania i kryteria zgodności.

15. PN-EN 459-2:2003

Wapno budowlane – Część 2: Metody badań.

16. PN-EN 459-3:2003

Wapno budowlane – Część 3: Ocena zgodności.

17. PN-EN 1008-1:2004

Woda zarobowa do betonu. Specyfikacja pobierania próbek, badanie i ocena przydatności wody zarobowej do betonu, w tym wody odzyskanej z procesów produkcji betonu.

18. PN-EN 934-6:2002

Domieszki do betonu, zaprawy i zaczynu – Część 6: Pobieranie próbek, kontrola zgodności i ocena zgodności.

19. PN-EN 934-6:2002/A1:2006

jw.

20. PN-B-30041:1997

Spoiwa gipsowe – Gips budowlany.

21. PN-B-30042:1997

Spoiwa gipsowe – Gips szpachlowy, gips tynkarski i klej gipsowy.

22. PN-B-30042:1997/Az1:2006

jw.

23. PN-92/B-01302

Gips, anhydryt i wyroby gipsowe – Terminologia.

24. PN-EN 13139:2003

Kruszywa do zaprawy.

25. PN-EN 13139:2003/AC:2004

jw.

## 10.2. Ustawy

Ustawa z dnia 16 kwietnia 2004 r. o wyrobach budowlanych (Dz. U. z 2004 r. Nr 92, poz. 881).

Ustawa z dnia 30 sierpnia 2002 r. o systemie oceny zgodności (tekst jednolity Dz. U. z 2004 r. Nr 204, poz. 2087 z późn. zmianami).

Ustawa z dnia 7 lipca 1994 r. Prawo budowlane (tekst jednolity Dz. U. z 2006 r. Nr 156, poz. 1118).

## 10.3. Rozporządzenia

Rozporządzenie Ministra Infrastruktury z dnia 02.09.2004 r. w sprawie szczegółowego zakresu i formy dokumentacji projektowej, specyfikacji technicznych wykonania i odbioru robót budowlanych oraz programu funkcjonalno-użytkowego (Dz. U. z 2004 r. Nr 202, poz. 2072, zmiana Dz. U. z 2005 r. Nr 75, poz. 664).

Rozporządzenie Ministra Infrastruktury z dnia 03.07.2003 r. w sprawie szczegółowego zakresu i formy projektu budowlanego (Dz. U. z 2003 r. Nr 120, poz. 1133).

Rozporządzenie Ministra Infrastruktury z dnia 26.06.2002 r. w sprawie dziennika budowy, montażu i rozbiórki, tablicy informacyjnej oraz ogłoszenia zawierającego dane dotyczące bezpieczeństwa pracy i ochrony zdrowia (Dz. U. z 2002 r. Nr 108, poz. 953 z późniejszymi zmianami).

Rozporządzenie Ministra Infrastruktury z dnia 11 sierpnia 2004 r. w sprawie sposobów deklarowania zgodności wyrobów budowlanych oraz sposobu znakowania ich znakiem budowlanym (Dz. U. z 2004 r. Nr 198, poz. 2041 z późn. zmianami).

Rozporządzenie Ministra Infrastruktury z dnia 12 kwietnia 2002 r. w sprawie warunków technicznych, jakim powinny odpowiadać budynki i ich usytuowanie (Dz. U. z 2002 r. Nr 75, poz. 690 z późn. zmianami).

## 10.4. Inne dokumenty i instrukcje

Specyfikacja techniczna wykonania i odbioru robót budowlanych – Wymagania ogólne Kod CPV 45000000-7, wydanie II OWEOB Promocja – 2005 rok.

Warunki techniczne wykonania i odbioru robót budowlanych, Część B – Roboty wykończeniowe, zeszyt 1 „Tynki”, wydanie ITB – 2003 rok.

Warunki techniczne wykonania i odbioru robót budowlanych tom 1 część 4, wydanie Arkady – 1990 rok.

Atlas Budowlany, miesięcznik, wydanie specjalne 1998 rok.



SPECYFIKACJE TECHNICZNE  
WYKONANIA I ODBIORU ROBÓT BUDOWLANYCH  
(STANDARDOWE)

NR 9

**POKRYWANIE PODŁÓG I ŚCIAN**  
(Kod CPV 45430000-0)

**UKŁADANIE PŁYTEK  
NA PODŁOGACH I NA ŚCIANACH**  
(Kod CPV 45431000-7)

## SPIS TREŚCI

### WSKAZÓWKI

1. CZĘŚĆ OGÓLNA
2. WYMAGANIA DOTYCZĄCE WŁAŚCIWOŚCI MATERIAŁÓW
3. WYMAGANIA DOTYCZĄCE SPRZĘTU, MASZYN I NARZĘDZI
4. WYMAGANIA DOTYCZĄCE TRANSPORTU
5. WYMAGANIA DOTYCZĄCE WYKONANIA ROBÓT
6. KONTROLA JAKOŚCI ROBÓT
7. WYMAGANIA DOTYCZĄCE PRZEDMIARU I OBMIARU ROBÓT
8. SPOSÓB ODBIORU ROBÓT
9. PODSTAWA ROZLICZENIA ROBÓT PODSTAWOWYCH, TYMCZASOWYCH I PRAC TOWARZYSZĄCYCH
10. DOKUMENTY ODNIESIENIA

### Najważniejsze oznaczenia i skróty:

- ST – Specyfikacja Techniczna
- SST – Szczegółowa Specyfikacja Techniczna
- ITB – Instytut Techniki Budowlanej
- PZJ – Program Zabezpieczenia Jakości

## 1. CZĘŚĆ OGÓLNA

### 1.2. .... Przedmiot ST

Przedmiotem niniejszej standardowej specyfikacji technicznej (ST) są wymagania dotyczące wykonania i odbioru robót posadzkowych i okładzinowych z płytek przy użyciu kompozycji klejowych z mieszanek przygotowanych fabrycznie w budownictwie mieszkaniowym, użyteczności publicznej i budownictwie przemysłowym.

### 1.3. .... Zakres stosowania ST

Standardowa specyfikacja techniczna (ST) stanowi podstawę opracowania szczegółowej specyfikacji technicznej (SST) stosowanej jako dokument przetargowy i kontraktowy przy zlecaniu i realizacji robót wymienionych w pkt. 1.1.

Projektant sporządzający dokumentację projektową i odpowiednie szczegółowe specyfikacje techniczne wykonania i odbioru robót budowlanych może wprowadzać do niniejszej standardowej specyfikacji zmiany, uzupełnienia lub uściślenia, odpowiednie dla przewidzianych projektem robót, uwzględniające wymagania Zamawiającego oraz konkretne warunki realizacji robót, niezbędne do uzyskania wymaganego standardu i jakości tych robót.

Odstępstwa od wymagań podanych w niniejszej specyfikacji mogą mieć miejsce tylko w przypadkach prostych robót o niewielkim znaczeniu, dla których istnieje pewność, że podstawowe wymagania będą spełnione przy zastosowaniu metod wykonania wynikających z doświadczenia oraz uznanych reguł i zasad sztuki budowlanej oraz przy uwzględnieniu przepisów bhp.

### 1.4. .... Przedmiot i zakres robót objętych ST

Roboty, których dotyczy specyfikacja, obejmują wszystkie czynności mające na celu wykonanie:

- pokrycie podłóg płytkami (posadzki), które stanowią wierzchni element warstw podłogowych,
- pokrycie ścian płytkami (okładziny), które stanowią warstwę ochronną i kształtującą formę architektoniczną okładanych elementów.

Specyfikacja obejmuje wykonanie posadzek i okładzin przy użyciu kompozycji klejowych z mieszanek przygotowanych fabrycznie.

Zakres opracowania obejmuje określenie wymagań odnośnie własności materiałów, wymagań i sposobów oceny podłoża, wykonanie posadzek i okładzin wewnętrznych i zewnętrznych z płytek, oraz ich odbiory.

Specyfikacja nie obejmuje wykładzin i okładzin chemoodpornych oraz wykonywanych według metod opatentowanych lub innych zaprojektowanych indywidualnie dla konkretnego obiektu.

### 1.5. Określenia podstawowe, definicje

Określenia podane w niniejszej Specyfikacji są zgodne z odpowiednimi normami oraz określeniami podanymi w ST „Wymagania ogólne” Kod CPV 45000000-7, pkt 1.4, a także podanymi poniżej:

**Podłoże** – element budynku, na powierzchni którego wykonane będą roboty posadzkowe i okładzinowe z płytek.

**Warstwa wyrównawcza** – warstwa wykonana w celu wyeliminowania nierówności lub różnic poziomów powierzchni podłoża.

**Warstwa wygładzająca** – cienka warstwa wykonana dla uzyskania gładkiej powierzchni podłoża.

**Warstwa gruntująca** – powłoka wzmacniająca i uszczelniająca podłoże oraz zwiększająca przyczepność powłoki ochronnej.

**Faseta** – wyoblenie wykonane na połączeniu powierzchni poziomych i pionowych.

### 1.6. Ogólne wymagania dotyczące robót posadzkowych i okładzinowych

Wykonawca robót jest odpowiedzialny za jakość ich wykonania oraz za zgodność z dokumentacją projektową, specyfikacjami technicznymi i poleceniami Inspektora nadzoru. Ogólne powszechnie stosowane wymagania dotyczące robót podano w ST „Wymagania ogólne” Kod CPV

45000000-7, pkt. 1.5.

### **1.7. Dokumentacja robót posadzkowych i okładzinowych**

Roboty posadzkowe i okładzinowe należy wykonać na podstawie dokumentacji, której wykaz oraz podstawy prawne sporządzenia podano w ST „Wymagania ogólne” Kod CPV 45000000-7, pkt. 1.6.

Dokumentacja wykonania robót posadzkowych i wykładzinowych powinna zawierać co najmniej następujące informacje i rozwiązania dotyczące:

- materiałów do wykonywania posadzek i okładziny z płytek,
- lokalizacji i warunków użytkowania,
- rodzaju i stanu podłoża pod posadzki i okładziny.

W projekcie powinny być zawarte:

- wymagania dla podłoża, ewentualnie sposób jego wykonania lub naprawy, z wyszczególnieniem materiałów do napraw,
- specyfikacje materiałów do wykonania posadzek i okładzin z powołaniem się na odpowiednie dokumenty odniesienia (normy, aprobaty techniczne),
- sposoby wykonania posadzek i okładzin z płytek z uwzględnieniem szerokości spoin i sposobu wykończenia,
- kolorystyka i wzornictwo układanych płytek,
- wymagania i warunki odbioru wykonanej posadzki i okładziny,
- zasady konserwacji posadzek i okładzin.

## **2. WYMAGANIA DOTYCZĄCE WŁAŚCIWOŚCI MATERIAŁÓW**

### **2.1. Ogólne wymagania dotyczące właściwości materiałów, ich pozyskiwania i składowania podano w ST „Wymagania ogólne” Kod CPV 45000000-7, pkt 2**

Wykonawca obowiązany jest posiadać na budowie pełną dokumentację dotyczącą składanych na budowie materiałów przeznaczonych do wykonania robót posadzkowych i okładzinowych.

### **2.2. Rodzaje materiałów**

Wszystkie materiały do wykonania robót posadzkowych i okładzinowych z płytek powinny odpowiadać wymaganiom zawartym w dokumentach odniesienia (normach, aprobatkach technicznych).

#### **2.2.1. Płyty i płytki**

Płytki powinny odpowiadać następującej normie:

- PN-EN 14411:2005 – Płytki i płyty ceramiczne – Definicja, klasyfikacja, charakterystyki i znakowanie.

Rodzaj płytek i ich parametry techniczne musi określać dokumentacja projektowa. Szczególnie dotyczy to płytek dla których muszą być określone takie parametry jak np. stopień ścieralności, mrozoodporność i twardość.

#### **2.2.2. Kompozycje klejące i zaprawy**

Kompozycje klejące do mocowania płytek muszą spełniać wymagania normy PN-EN 12004:2002 lub odpowiednich aprobat technicznych.

Zaprawy do spoinowania muszą spełniać wymagania odpowiednich aprobat technicznych lub norm.

#### **2.2.3. Materiały pomocnicze**

Materiały pomocnicze do wykonywania posadzek i okładzin z płytek to:

- listwy dylatacyjne i wykończeniowe,
- środki ochrony płytek i spoin,
- środki do usuwania zanieczyszczeń,



- środki do konserwacji posadzek i okładzin.

Wszystkie ww. materiały muszą mieć własności techniczne określone przez producenta lub odpowiednie aprobaty techniczne.

### **2.2.3. Woda**

Do przygotowania kompozycji klejących zapraw klejowych i mas do spoinowania stosować należy wodę odpowiadającą wymaganiom normy PN-EN 1008:2004 „Woda zarobowa do betonu. Specyfikacja pobierania próbek, badania i ocena przydatności wody zarobowej, do betonu, w tym wody odzyskanej z procesów produkcji betonu”. Bez badań laboratoryjnych może być stosowana wodociągowa woda pitna.

## **2.3. Warunki przyjęcia na budowę materiałów i wyrobów do robót posadzkowych i okładzinowych z płytek**

Materiały i wyroby mogą być przyjęte na budowę, jeśli spełniają następujące warunki:

- są zgodne z ich wyszczególnieniem i charakterystyką podaną w dokumentacji projektowej i specyfikacji technicznej (szczegółowej),
- są właściwie opakowane, firmowo zamknięte (bez oznak naruszenia zamknięć) i oznakowane (pełna nazwa wyrobu, ewentualnie nazwa handlowa oraz symbol handlowy wyrobu),
- spełniają wymagane właściwości wskazane odpowiednimi dokumentami odniesienia,
- producent dostarczył dokumenty świadczące o dopuszczeniu do obrotu i powszechnego lub jednostkowego zastosowania wyrobów oraz karty techniczne (katalogowe) wyrobów lub firmowe wytyczne (zalecenia) stosowania wyrobów,
- spełniają wymagania wynikające z ich terminu przydatności do użycia (termin zakończenia robót pokrywczych powinien się kończyć przed zakończeniem podanych na opakowaniach terminów przydatności do stosowania odpowiednich wyrobów),

Niedopuszczalne jest stosowanie do robót posadzkowych i okładzinowych z płytek materiałów nieznanego pochodzenia.

Przyjęcie materiałów i wyrobów na budowę powinno być potwierdzone wpisem do dziennika budowy lub protokołem przyjęcia materiałów.

## **2.4. Warunki przechowywania materiałów i wyrobów do robót posadzkowych i okładzinowych**

Wszystkie materiały i wyroby powinny być przechowywane i magazynowane zgodnie z instrukcją producenta oraz wymaganiami odpowiednich dokumentów odniesienia tj. norm bądź aprobat technicznych.

Pomieszczenie magazynowe do przechowywania wyrobów opakowanych powinno być kryte, suche oraz zabezpieczone przed zawilgoceniem, opadami atmosferycznymi, przemarzeniem i przed działaniem promieni słonecznych.

Wyroby konfekcjonowane powinny być przechowywane w oryginalnych, zamkniętych opakowaniach w temperaturze powyżej +5°C a poniżej +35°C. Wyroby pakowane w worki powinny być układane na paletach lub drewnianej wentylowanej podłodze, w ilości warstw nie większej niż 10.

Jeżeli nie ma możliwości poboru wody na miejscu wykonywania robót, to wodę należy przechowywać w szczelnych i czystych pojemnikach lub cysternach. Nie wolno przechowywać wody w opakowaniach po środkach chemicznych lub w takich, w których wcześniej przetrzymywano materiały mogące zmienić skład chemiczny wody.

## **3. WYMAGANIA DOTYCZĄCE SPRZĘTU, MASZYN I NARZĘDZI**

### **3.1. Ogólne wymagania dotyczące sprzętu podano w ST „Wymagania ogólne” Kod CPV 45000000-7, pkt 3**

### **3.2. Sprzęt i narzędzia do wykonywania robót posadzkowych i okładzinowych**

Do wykonywania robót posadzkowych i okładzinowych należy stosować:

- szczotki włosiane lub druciane do czyszczenia podłoża,

- szpachle i pace metalowe lub z tworzyw sztucznych,
- narzędzia lub urządzenia mechaniczne do cięcia płytek,
- pace ząbkowane stalowe lub z tworzyw sztucznych o wysokości ząbków 6-12 mm do rozprowadzania kompozycji klejących,
- łaty do sprawdzania równości powierzchni,
- poziomnice,
- mieszadła koszyczkowe napędzane wiertarką elektryczną oraz pojemniki do przygotowania kompozycji klejących,
- pace gumowe lub z tworzyw sztucznych do spoinowania,
- gąbki do mycia i czyszczenia,
- wkładki (krzyżyki) dystansowe.

#### **4. WYMAGANIA DOTYCZĄCE TRANSPORTU**

##### **4.1. Ogólne wymagania dotyczące transportu podano w ST „Wymagania ogólne” Kod CPV 45000000-7, pkt 4**

##### **4.2. Wymagania szczegółowe dotyczące transportu materiałów i wyrobów do robót posadzkowych i okładzinowych**

Załadunek i wyładunek wyrobów w opakowaniach, ułożonych na paletach należy prowadzić sprzętem mechanicznym.

Załadunek i wyładunek wyrobów w opakowaniach układanych luzem wykonuje się ręcznie. Ręczny załadunek zaleca się prowadzić przy maksymalnym wykorzystaniu sprzętu i narzędzi pomocniczych takich jak: chwytaki, wciągniki, wózki.

Środki transportu do przewozu materiałów i wyrobów workowanych muszą umożliwiać zabezpieczenie tych wyrobów przed zawilgoceniem, przemarzeniem, przegrzaniem i zniszczeniem mechanicznym. Materiały płynne pakowane w pojemniki, kontenery itp. należy chronić przed przemarzeniem, przegrzaniem i zniszczeniem mechanicznym.

Jeżeli nie istnieje możliwość poboru wody na miejscu wykonania robót, to wodę należy dowozić w szczelnych i czystych pojemnikach lub cysternach. Nie wolno przewozić wody w opakowaniach po środkach chemicznych lub w takich, w których wcześniej przetrzymywano inne płyny bądź substancje mogące zmienić skład chemiczny wody.

Transport materiałów wykorzystywanych w innych robotach budowlanych nie może odbywać się po wcześniej wykonanych posadzkach.

#### **5. WYMAGANIA DOTYCZĄCE WYKONANIA ROBÓT**

##### **5.1. Ogólne zasady wykonania robót podano w ST „Wymagania ogólne” Kod CPV 45000000-7, pkt 5**

##### **5.2. Warunki przystąpienia do robót**

**5.2.1.** Przed przystąpieniem do wykonywania posadzek i okładzin z płytek powinny być zakończone:

- wszystkie roboty stanu surowego łącznie z wykonaniem podłoża, warstw konstrukcyjnych i izolacji podłóg,
- roboty instalacji sanitarnych, centralnego ogrzewania, elektrycznych i innych np. technologicznych (szczególnie dotyczy to instalacji podpodłogowych),
- wszystkie bruzdy, kanały i przebicia naprawione i wykończone tynkiem lub masami naprawczymi.

**5.2.2.** Przystąpienie do tych robót powinno nastąpić po okresie osiadania i skurczu elementów konstrukcji budynku, tj. po upływie 4 miesięcy po zakończeniu budowy stanu surowego.

**5.2.3.** Roboty posadzkowe i okładzinowe należy wykonywać w temperaturach nie niższych niż +5 st.C i temperatura ta powinna utrzymywać się w ciągu całej doby.

**5.2.4.** Wykonane posadzki i okładziny należy w ciągu pierwszych dwóch dni po ułożeniu chronić przed nasłonecznieniem i przewiewem.

### **5.3. Wykonanie posadzek z płytek**

#### **5.3.1. Podłoża**

Podłoża pod posadzki z płytek może stanowić beton lub zaprawa cementowa.

Podkłady betonowe powinny być wykonane z betonu co najmniej klasy B-20 i grubości minimum 50 mm.

Podkłady z zaprawy cementowej powinny mieć wytrzymałość na ściskanie minimum 12 MPa, a na zginanie minimum 3 MPa.

Minimalne grubości podkładów z zaprawy cementowej powinny wynosić:

- podkłady związane z podłożem – 25 mm,
- podkłady na izolacji przeciwwilgociowej – 35 mm,
- podkłady „pływające” ( na warstwie izolacji cieplnej lub akustycznej) – 40 mm.

Powierzchnia podkładu powinna być zatarta na ostro, bez raków, pęknięć i ubytków, czysta, pozbawiona resztek starych posadzek i odpylona. Niedopuszczalne są zabrudzenia bitumami, farbami i środkami antyadhezyjnymi.

Dopuszczalne odchylenie powierzchni podkładu od płaszczyzny poziomej nie może przekraczać 5 mm na całej długości taty kontrolnej o długości 2 m.

W podkładzie należy wykonać, zgodnie z projektem, spadki i szczeliny dylatacji konstrukcyjnej i przeciwskurczowej. Na zewnątrz budynku powierzchnia dylatowanych pól nie powinna przekraczać 10 m<sup>2</sup>, a maksymalna długość boku nie większa niż 3,5 m.

Wewnątrz budynku pola dylatacyjne powinny mieć wymiary nie większe niż 5x6 m. Dylatacje powinny być wykonane w miejscach dylatacji budynku, wokół fundamentów pod maszyny, słupów konstrukcyjnych oraz w styku różnych rodzajów posadzek. Szczegółowe informacje o układzie warstw podłogowych, wielkości i kierunkach spadków, miejsc wykonania dylatacji, osadzenia wpustów i innych elementów powinny być podane w dokumentacji projektowej.

Szczeliny dylatacyjne powinny być wypełnione materiałem wskazanym w projekcie.

Dla poprawienia jakości i zmniejszenia ryzyka powstania pęknięć skurczowych zaleca się zbrojenie podkładów betonowych stalowym zbrojeniem rozproszonym lub wzmocnienie podkładów cementowych włóknem polipropylenowym.

Dużym ułatwieniem przy wykonywaniu posadzek z płytek ma zastosowanie bezpośrednio pod wykładzinę warstwy z masy samopoziomującej. Warstwy („wylewki”) samopoziomujące wykonuje się z gotowych fabrycznie sporządzonych mieszanek ściśle według instrukcji producenta. Wykonanie tej warstwy podnosi koszt podłogi, powoduje jednak oszczędność kleju.

#### **5.3.2. Układanie posadzek z płytek**

Przed przystąpieniem do zasadniczych robót posadzkowych należy przygotować wszystkie niezbędne materiały, narzędzia i sprzęt, posegregować płytki według wymiarów, gatunku i odcieni oraz rozplanować sposób układania płytek.

Położenie płytek należy rozplanować uwzględniając ich wielkość i szerokość spoin. Na jednej płaszczyźnie płytki powinny być rozmieszczone symetrycznie a skrajne powinny mieć jednakową szerokość większą niż połowa płytki. Szczególnie starannego rozplanowania wymaga posadzka zawierająca określone w dokumentacji wzory lub składająca się z różnego rodzaju i wielkości płytek.

Wybór kompozycji klejących zależy od rodzaju płytek i podłoża oraz wymagań stawianych podłodze. Kompozycja (zaprawa) klejąca musi być przygotowana zgodnie z instrukcją producenta.

Układanie płytek rozpoczyna się od najbardziej eksponowanego narożnika w pomieszczeniu lub od wyznaczonej linii.

Kompozycję klejącą nakłada się na podłoże gładką krawędzią pacy a następnie „przeczesa” się zębata krawędzią ustawioną pod kątem około 50°. Kompozycja klejąca powinna być nałożona równomiernie i pokrywać całą powierzchnię podłoża. Wielkość zębów pacy zależy od wielkości

plytek. Prawidłowo dobrana wielkość zębów i konsystencja kompozycji klejącej sprawiają, że kompozycja nie wypływa z pod płytek i pokrywa minimum 65% powierzchni płytki.

Zaleca się stosować następujące wielkości zębów pacy w zależności od wielkości płytek:

- 50 x 50 mm – 3 mm
- 100 x 100 mm – 4 mm
- 150 x 150 mm – 6 mm
- 200 x 200 mm – 6 mm
- 250 x 250 mm – 8 mm
- 300 x 300 mm – 10 mm
- 400 x 400 mm – 12 mm.

Powierzchnia z nałożoną warstwą kompozycji klejącej powinna wynosić około 1 m<sup>2</sup> lub pozwolić na wykonanie wykładziny w ciągu około 10-15 minut.

Grubość warstwy kompozycji klejącej zależy od rodzaju i równości podłoża oraz rodzaju i wielkości płytek i wynosi średnio około 6-8 mm.

Po nałożeniu kompozycji klejącej układa się płytki od wyznaczonej linii lub wybranego narożnika. Nakładając pierwszą płytkę należy lekko przesunąć po podłożu (około 1 cm), ustawić w żądanej pozycji i docisnąć dla uzyskania przyczepności kleju do płytki. Następne płytki należy dołożyć do sąsiednich, docisnąć i mikroruchami odsunąć na szerokość spoiny. Dzięki dużej przyczepności świeżej kompozycji klejowej po dociśnięciu płytki uzyskuje się efekt „przyssania”. Większe płytki zaleca się dobijać młotkiem gumowym.

W przypadku płytek układanych na zewnątrz warstwa kompozycji klejącej powinna pokrywać całą powierzchnią płytki. Można to osiągnąć nakładając dodatkowo cienką warstwę kleju na spodnią powierzchnie przyklejanych płytek.

Dla uzyskania jednakowej wielkości spoin stosuje się wkładki (krzyżyki) dystansowe.

Zaleca się następujące szerokości spoin przy płytkach o długości boku:

- do 100 mm – około 2 mm
- od 100 do 200 mm – około 3 mm
- od 200 do 600 mm – około 4 mm
- powyżej 600 mm – około 5-20 mm.

Przed całkowitym stwardnieniem kleju ze spoin pomiędzy płytkami należy usunąć jego nadmiar, można też usunąć wkładki dystansowe.

W trakcie układania płytek należy także mocować listwy dylatacyjne i wykończeniowe.

Po ułożeniu płytek na podłożu wykonuje się cokoły. Szczegóły cokołu powinna określać dokumentacja projektowa. Dla cokołów wykonywanych z płytek identycznych jak dla wykładziny podłogi stosuje się takie same kleje i zaprawy do spoinowania.

Do spoinowania płytek można przystąpić nie wcześniej niż po 24 godzinach od ułożenie płytek. Dokładny czas powinien być określony przez producenta w instrukcji stosowania zaprawy klejowej.

W przypadku gdy krawędzie płytek są nasiąkliwe przed spoinowaniem należy zwilżyć je mokrym pędzlem (wodą).

Spoinowanie wykonuje się rozprowadzając zaprawę do spoinowania (zaprawę fugową) po powierzchni posadzki pacą gumową. Zaprawę należy dokładnie wcisnąć w przestrzenie między płytkami ruchami prostopadłymi i ukośnymi do krawędzi płytek. Nadmiar zaprawy zbiera się z powierzchni płytek wilgotną gąbką. Świeżą zaprawę można dodatkowo wygładzić zaokrąglonym narzędziem i uzyskać wklęsły kształt spoiny. Płaskie spoiny uzyskuje się poprzez przetarcie zaprawy pacą z naklejoną gładką gąbką. Jeżeli

w pomieszczeniach występuje wysoka temperatura i niska wilgotność powietrza należy zapobiec zbyt szybkiemu wysychaniu spoin poprzez lekkie zwilżanie ich wilgotną gąbką.

Przed przystąpieniem do spoinowania zaleca się sprawdzić czy pigment spoiny nie brudzi trwale powierzchni płytek. Szczególnie dotyczy to płytek nieszkliwionych i innych o powierzchni porowatej.

Dla podniesienia jakości posadzki i zwiększenia odporności na czynniki zewnętrzne po stwardnieniu spoiny mogą być powleczone specjalnymi preparatami impregnującymi.

Impregnowane mogą być także płytki.

#### 5.4. Wykonanie okładzin

##### 5.4.1. Podłoża pod okładzinę

Podłożem pod okładziny ceramiczne mocowane na kompozycjach klejowych mogą być:

- ściany betonowe,
- otynkowane mury z elementów drobno wymiarowych,
- płyty gipsowo kartonowe.

Przed przystąpieniem do robót okładzinowych należy sprawdzić prawidłowość przygotowania podłoża.

Podłoża betonowe powinny być czyste, odpylone, pozbawione resztek środków antyadhezyjnych i starych powłok, bez raków, pęknięć i ubytków.

Połączenia i spoiny między elementami prefabrykowanymi powinny być płaskie i równe. W przypadku wystąpienia nierówności należy je zeszlifować, a ubytki i uskoki wyrównać zaprawą cementową lub specjalnymi masami naprawczymi.

W przypadku ścian z elementów drobno wymiarowych tynk powinien być dwuwarstwowy (obrzutka i narzut) zatarty na ostro, wykonany z zaprawy cementowej lub cementowo-wapiennej marki M4-M7. W przypadku okładzin wewnętrznych ściana z elementów drobnowymiarowych może być otynkowana tynkiem gipsowym zatartym na ostro marki M4-M7.

W przypadku podłoży nasiąkliwych zaleca się zagruntowanie preparatem gruntującym (zgodnie z instrukcją producenta).

W zakresie wykonania powierzchni i krawędzi podłoże powinno spełniać następujące wymagania:

- powierzchnia czysta, niepyłaca, bez ubytków i tłustych plam, oczyszczona ze starych powłok malarskich,
- odchylenie powierzchni tynku od płaszczyzny oraz odchylenie krawędzi od linii prostej, mierzone łata kontrolną o długości 2 m, nie może przekraczać 3 mm przy liczbie odchyłek nie większej niż 3 na długości łaty,
- odchylenie powierzchni od kierunku pionowego nie może być większe niż 4 mm na wysokości kondygnacji,
- odchylenie powierzchni od kierunku poziomego nie może być większe niż 2 mm na 1 m.

Nie dopuszcza się wykonywania okładzin mocowanych na kompozycjach klejących ułożonych na podłożach pokrytych starymi powłokami malarskimi, tynkiem z zaprawy cementowej, cementowo-wapiennej, wapiennej i gipsowej marki niższej niż M4.

##### 5.4.2. Układanie płytek (okładzin)

Przed przystąpieniem do zasadniczych robót okładzinowych należy przygotować wszystkie niezbędne materiały, narzędzia i sprzęt, posegregować płytki według, wymiarów, gatunku i odcieni oraz rozplanować sposób układania płytek. Położenie płytek należy rozplanować uwzględniając ich wielkość i przyjętą szerokość spoin. Na jednej ścianie płytki powinny być rozmieszczone symetrycznie a skrajne powinny mieć jednakową szerokość, większą niż połowa płytki. Szczególnie starannego rozplanowania wymaga okładzina zawierająca określone w dokumentacji wzory lub składa się z różnego rodzaju i wielkości płytek.

Przed układaniem płytek na ścianie należy zamocować prostą, gładką łatę drewnianą lub aluminiową. Do usytuowania łaty należy użyć poziomnicy. Łatę mocuje się na wysokości cokołu lub drugiego rzędu płytek.

Następnie przygotowuje się (zgodnie z instrukcją producenta) kompozycję klejącą. Wybór kompozycji zależy od rodzaju płytek i podłoża oraz wymagań stawianych okładzinie.

Kompozycję klejącą nakłada się na podłoże gładką krawędzią pacy a następnie „przeczesa” się powierzchnię zębatą krawędzią ustawioną pod kątem około 50°. Kompozycja klejąca powinna być rozłożona równomiernie i pokrywać całą powierzchnię podłoża. Wielość zębów pacy zależy od wielkości płytek. Prawidłowo dobrane wielkość zębów i konsystencja kompozycji sprawiają, że kompozycja nie wypływa z pod płytek i pokrywa minimum 65% powierzchni płytki.

Zalecane wielkości zębów pacy w zależności od wymiarów płytek podano w pkt. 5.3.2.

Powierzchnia z nałożoną warstwą kompozycji klejącej powinna wynosić około 1 m<sup>2</sup> lub pozwolić

na wykonanie okładziny w ciągu około 10-15 minut.

Grubość warstwy kompozycji klejącej w zależności od rodzaju i równości podłoża oraz rodzaju i wielkości płytek wynosi około 4-6 mm.

Układanie płytek rozpoczyna się od dołu w dowolnym narożniku, jeżeli wynika z rozplanowania, że powinna znaleźć się tam cała płytka. Jeśli pierwsza płytka ma być docinana, układanie należy zacząć od przyklejenia drugiej całej płytki w odpowiednim dla niej miejscu.

Układanie płytek polega na ułożeniu płytki na ścianie, dociśnięciu i „mikroruchami” ustawieniu na właściwym miejscu przy zachowaniu wymaganej wielkości spoiny. Dzięki dużej przyczepności świeżej zaprawy klejowej po dociśnięciu płytki uzyskuje się efekt „przyssania”. Płytki o dużych wymiarach zaleca się dobijać młotkiem gumowym.

Pierwszy rząd płytek, tzw. cokołowy, układa się zazwyczaj po ułożeniu wykładziny podłogowej. Płytki tego pasa zazwyczaj trzeba przycinać na odpowiednią wysokość.

Dla uzyskania jednakowej wielkości spoin stosuje się wkładki (krzyżyki) dystansowe.

Zalecane szerokości spoin w zależności od wymiarów płytek podano w pkt. 5.3.2.

Przed całkowitym stwardnieniem kleju ze spoin należy usunąć jego nadmiar, można też usunąć wkładki dystansowe.

W trakcie układania płytek należy także mocować listwy wykończeniowe oraz inne elementy jak np. drzwiczki rewizyjne szachtów instalacyjnych.

Drobne płytki (tzw. mozaikowe) są powierzchnią licową naklejane na papier przez co możliwe jest klejenie nie pojedynczej płytki lecz większej ilości. W trakcie klejenia płytki te dociska się do ściany deszczułką do uzyskania wymaganej powierzchni lica. W przypadku okładania powierzchni krzywych (np. słupów) należy używać odpowiednich szablonów dociskowych. Po związaniu kompozycji klejącej papier usuwa się po uprzednim namoczeniu wodą.

Do spoinowania można przystąpić nie wcześniej niż po 24 godzinach od ułożenia płytek. Dokładny czas powinien być określony przez producenta w instrukcji stosowania zaprawy klejowej.

W przypadku gdy krawędzie płytek są nasiąkliwe przed spoinowaniem należy zwilżyć je mokrym pędzlem (wodą).

Spoinowanie wykonuje się rozprowadzając zaprawę do spoinowania (zaprawę fugową) po powierzchni okładziny pacą gumową. Zaprawę należy dokładnie wcisnąć w przestrzenie między płytkami ruchami prostymi i ukośnymi do krawędzi płytek. Nadmiar zaprawy zbiera się z powierzchni płytek wilgotną gąbką. Świeżą zaprawę można dodatkowo wygładzić zaokrąglonym narzędziem i uzyskać wklęsły kształt spoiny. Płaskie spoiny otrzymuje się poprzez przetarcie zaprawy pacą z naklejoną gładką gąbką.

Jeżeli w pomieszczeniach występuje wysoka temperatura i niska wilgotność powietrza należy zapobiec zbyt szybkiemu wysychaniu spoin poprzez lekkie zwilżenie ich wilgotną gąbką.

Przed przystąpieniem do spoinowania zaleca się sprawdzić czy pigment spoiny nie brudzi trwale powierzchni płytek. Szczególnie dotyczy to płytek nieszkliwionych i innych o powierzchni porowatej.

Dla podniesienia jakości okładziny i zwiększenia odporności na czynniki zewnętrzne po stwardnieniu spoiny mogą być powleczone specjalnymi preparatami impregnującymi.

Dobór preparatów powinien być uzależniony od rodzaju pomieszczeń w których znajdują się okładziny i stawianych im wymaganiom.

Impregnowane mogą być także płytki.

## **6. KONTROLA JAKOŚCI ROBÓT**

### **6.1. Ogólne zasady kontroli jakości robót podano w ST „Wymagania ogólne” Kod CPV 45000000-7, pkt 6**

### **6.2. Badania przed przystąpieniem do robót**

Przed przystąpieniem do robót związanych z wykonaniem posadzek i okładzin z płytek badaniom powinny podlegać materiały, które będą wykorzystane do wykonania tych robót.

Wszystkie materiały – płytki, kompozycje klejące, jak również materiały pomocnicze muszą spełniać wymagania odpowiednich norm lub aprobat technicznych oraz odpowiadać parametrom

określonym w dokumentacji projektowej.

Każda partia materiałów dostarczona na budowę musi posiadać certyfikat lub deklarację zgodności stwierdzająca zgodność własności technicznych z określonymi w normach i aprobatkach.

Badanie podkładu powinno być wykonane bezpośrednio przed przystąpieniem do wykonywania robót posadzkowych i okładzinowych. Zakres czynności kontrolnych powinien obejmować:

- sprawdzenie wizualne wyglądu powierzchni podkładu pod względem wymaganej szorstkości, występowania ubytków i porowatości, czystości i zawilgocenia,
- sprawdzenie równości podkładu, które przeprowadza się przykładając w dowolnych miejscach i kierunkach 2-metrową łątę,
- sprawdzenie spadków podkładu pod posadzki za pomocą 2-metrowej łąty i poziomnicy; pomiary równości i spadków należy wykonać z dokładnością do 1 mm,
- sprawdzenie prawidłowości wykonania w podkładzie szczelin dylatacyjnych i przeciwskurczowych dokonując pomiarów szerokości i prostoliniowości,
- sprawdzenie wytrzymałości podkładu metodami nieniszczącymi.

Wyniki badań powinny być porównane z wymaganiami podanymi w pkt. 5.3.1. i 5.4.1., wpisywane do dziennika budowy i akceptowane przez inspektora nadzoru.

### 6.3. Badania w czasie robót

Badania w czasie robót polegają na sprawdzeniu zgodności wykonywania posadzek i okładzin z dokumentacją projektową i ST w zakresie kolejnych faz procesu roboczego. Prawidłowość ich wykonania ma wpływ na prawidłowość dalszych prac. Badania te szczególnie powinny dotyczyć sprawdzenie technologii wykonywanych robót, rodzaju i grubości kompozycji klejącej oraz innych robót „zanikających”.

### 6.4. Badania w czasie odbioru robót

Badania w czasie odbioru robót przeprowadza się celem oceny spełnienia wszystkich wymagań dotyczących wykonanych posadzek i okładzin a w szczególności:

- zgodności z dokumentacją projektową i wprowadzonymi zmianami, które naniesiono w dokumentacji powykonawczej,
- jakości zastosowanych materiałów i wyrobów,
- prawidłowości przygotowania podłoża,
- jakości (wyglądu) powierzchni posadzek i okładzin,
- prawidłowości wykonania krawędzi, naroży, styków z innymi materiałami oraz dylatacji.

Przy badaniach w czasie odbioru robót pomocne mogą być wyniki badań dokonanych przed przystąpieniem robót i w trakcie ich wykonywania.

Zakres czynności kontrolnych dotyczący podłóg i okładzin ścian z płytek powinien obejmować:

- sprawdzenie prawidłowości ułożenia płytek; ułożenie płytek oraz ich barwę i odcień należy sprawdzać wizualnie i porównać z wymaganiami projektu technicznego oraz wzorcem płytek,
- sprawdzenie odchylenia powierzchni od płaszczyzny za pomocą łąty kontrolnej długości 2 m przykładanej w różnych kierunkach, w dowolnym miejscu; prześwit pomiędzy łątą a badaną powierzchnią należy mierzyć z dokładności do 1 mm,
- sprawdzenie prostoliniowości spoin za pomocą cienkiego drutu naciągniętego wzdłuż spoin na całej ich długości (dla spoin podłogowych i poziomych okładzin ścian) oraz pionu (dla spoin pionowych okładzin ścian) i dokonanie pomiaru odchylenia z dokładnością do 1 mm,
- sprawdzenie związania płytek z podkładem przez lekkie ich opukiwanie drewnianym młotkiem (lub innym podobnym narzędziem); charakterystyczny głuchy dźwięk jest dowodem nie związania płytek z podkładem,
- sprawdzenie szerokości spoin i ich wypełnienia za pomocą oględzin zewnętrznych i pomiaru; na dowolnie wybranej powierzchni wielkości 1 m<sup>2</sup> należy zmierzyć szerokość spoin suwmiarką z dokładnością do 0,5 mm,
- grubość warstwy kompozycji klejącej pod płytkami (pomiar dokonany w trakcie realizacji robót lub grubość określona na podstawie zużycia kompozycji klejącej).

Wyniki kontroli powinny być porównane z wymaganiami podanymi w pkt. 6.5.2. niniejszego opracowania i opisane w dzienniku budowy lub protokole podpisanym przez przedstawicieli inwestora (zamawiającego) i wykonawcy.

## **6.5. Wymagania i tolerancje wymiarowe dotyczące posadzek i okładzin z płytek**

### **6.5.1. Prawdłowo wykonana posadzka powinna spełniać następujące wymagania:**

- cała powierzchnia powinna mieć jednakową barwę zgodną z wzorcem (nie dotyczy posadzek dla których różnorodność barw jest zamierzona),
- cała powierzchnia pod płytkami powinna być wypełniona klejem (warunek właściwej przyczepność) tj. przy lekkim opukiwaniu płytki nie powinny wydawać głuchego odgłosu,
- grubość warstwy klejącej powinna być zgodna z dokumentacją lub instrukcją producenta,
- dopuszczalne odchylenie powierzchni posadzki od płaszczyzny poziomej (mierzone łata długości 2 m) nie powinno być większe niż 3 mm na długości łaty i nie większe niż 5 mm na całej długości lub szerokości posadzki,
- spoiny na całej długości i szerokości muszą być wypełnione zaprawą do spoinowania,
- dopuszczalne odchylenie spoin od linii prostej nie powinno wynosić więcej niż 2 mm na długości 1 m i 3 mm na całej długości lub szerokości posadzki dla płytek gatunku pierwszego i odpowiednio 3 mm i 5 mm dla płytek gatunku drugiego i trzeciego,
- szczeliny dylatacyjne powinny być wypełnione całkowicie materiałem wskazanym w projekcie,
- listwy dylatacyjne powinny być osadzone zgodnie z dokumentacją i instrukcją producenta.

### **6.5.2. Prawdłowo wykonana okładzina powinna spełniać następujące wymagania:**

- cała powierzchnia okładziny powinna mieć jednakową barwę zgodną z wzorcem (nie dotyczy okładzin dla których różnorodność barw jest zamierzona),
- cała powierzchnia pod płytkami powinna być wypełniona klejem (warunek właściwej przyczepności) tj. przy lekkim opukiwaniu płytki nie powinny wydawać głuchego odgłosu,
- grubość warstwy klejącej powinna być zgodna z dokumentacją lub instrukcją producenta,
- dopuszczalne odchylenie krawędzi od kierunku poziomego i pionowego nie powinno przekraczać 2 mm na długości 2 m,
- odchylenie powierzchni od płaszczyzny pionowej nie powinno przekraczać 2 mm na długości 2 m,
- spoiny na całej długości i szerokości powinny być wypełnione masą do spoinowania
- dopuszczalne odchylenie spoin od linii prostej nie powinno wynosić więcej niż 2 mm na długości 1 m i 3 mm na długości całej okładziny,
- elementy wykończeniowe okładzin powinny być osadzone zgodnie z dokumentacją i instrukcją producenta.

## **7. WYMAGANIA DOTYCZĄCE PRZEDMIARU I OBMIARU ROBÓT**

### **7.1. Ogólne zasady obmiaru robót podano w ST „Wymagania ogólne” Kod CPV 45000000-7, pkt 7**

### **7.2. Szczegółowe zasady obmiarowania**

Powierzchnie posadzek i okładzin z płytek oblicza się w m<sup>2</sup> na podstawie dokumentacji projektowej przyjmując wymiary w świetle ścian w stanie surowym. Z obliczonej powierzchni odlicza się powierzchnię słupów, pilastrów, fundamentów i innych elementów większe od 0,25 m<sup>2</sup>. W przypadku rozbieżności pomiędzy dokumentacją a stanem faktycznym powierzchnie oblicza się według stanu faktycznego.

## **8. SPOSÓB ODBIORU ROBÓT**

### **8.1. Ogólne zasady odbioru robót podano w ST „Wymagania ogólne” Kod CPV 45000000-7, pkt 8**



## 8.2. Odbiór robót zanikających i ulegających zakryciu

Przy robotach związanych z wykonywaniem posadzek i okładzin elementem ulegającym zakryciu są podłoża. Odbiór podłóż musi być dokonany przed rozpoczęciem robót posadzkowych i okładzinowych.

W trakcie odbioru należy przeprowadzić badania wymienione w pkt. 6.2. niniejszego opracowania. Wyniki badań należy porównać z wymaganiami dotyczącymi podłoża i określonymi odpowiednio w pkt. 5.3. dla posadzek i w pkt. 5.4. dla okładzin.

Jeżeli wszystkie pomiary i badania dały wynik pozytywny można uznać podłoża za wykonane prawidłowo tj. zgodnie z dokumentacją i ST i zezwolić do przystąpienia do robót posadzkowych i okładzinowych.

Jeżeli chociaż jeden wynik badania daje wynik negatywny podłoża nie powinno być odebrane.

Wykonawca zobowiązany jest do dokonania naprawy podłoża poprzez np. szlifowanie lub szpachlowanie i ponowne zgłoszenie do odbioru. W sytuacji gdy naprawa jest niemożliwa (szczególnie w przypadku zaniżonej wytrzymałości) podłoża musi być skute i wykonane ponownie.

Wszystkie ustalenia związane z dokonaniem odbioru robót ulegających zakryciu (podłoża) oraz materiałów należy zapisać w dzienniku budowy lub protokóle podpisanym przez przedstawicieli inwestora (inspektor nadzoru) i wykonawcy (kierownik budowy).

## 8.3. Odbiór częściowy

Odbiór częściowy polega na ocenie ilości i jakości wykonanej części robót. Odbioru częściowego robót dokonuje się dla zakresu określonego w dokumentach umownych według zasad jak przy odbiorze ostatecznym robót.

Celem odbioru częściowego jest wczesne wykrycie ewentualnych usterek w realizowanych robotach i ich usunięcie przed odbiorem końcowym.

Odbiór częściowy robót jest dokonywany przez inspektora nadzoru w obecności kierownika budowy.

Protokół odbioru częściowego jest podstawą do dokonania częściowego rozliczenia robót jeżeli umowa taką formę przewiduje.

## 8.4. Odbiór ostateczny (końcowy)

Odbiór ostateczny stanowi ostateczną ocenę rzeczywistego wykonanie robót w odniesieniu do zakresu (ilości), jakości i zgodności z dokumentacją projektową.

Odbiór ostateczny dokonuje komisja powołana przez zamawiającego na podstawie przedłożonych dokumentów, wyników badań i pomiarów oraz dokonanej ocenie wizualnej.

Zasady i terminy powoływania komisji oraz czas jej działalności powinna określać umowa.

Wykonawca robót obowiązany jest przedłożyć komisji następujące dokumenty:

- projekt budowlany,
- projekty wykonawcze,
- dokumentację powykonawczą,
- szczegółowe specyfikacje techniczne,
- dziennik budowy z zapisami dotyczącymi toku prowadzonych robót,
- aprobaty techniczne, certyfikaty i deklaracje zgodności dla zastosowanych materiałów i wyrobów,
- protokoły odbioru podłoża,
- protokoły odbiorów częściowych,
- instrukcje producentów dotyczące zastosowanych materiałów,
- wyniki badań laboratoryjnych i ekspertyz.

W toku odbioru komisja obowiązana jest zapoznać się przedłożonymi dokumentami, przeprowadzić badania zgodnie z wytycznymi podanymi w pkt. 6.4. niniejszej ST porównać je z wymaganiami i wielkościami tolerancji podanymi w pkt. 6.5. oraz dokonać oceny wizualnej.

Roboty posadzkowe i okładzinowe powinny być odebrane, jeżeli wszystkie wyniki badań i

miarów są pozytywne i dostarczone przez wykonawcę dokumenty są kompletne i prawidłowe pod względem merytorycznym.

Jeżeli chociażby jeden wynik badań był negatywny posadzka lub okładzina nie powinna być przyjęta. W takim przypadku należy przyjąć jedno z następujących rozwiązań:

- jeżeli to możliwe, należy poprawić posadzkę lub okładzinę i przedstawić ją ponownie do odbioru,
- jeżeli odchylenia od wymagań nie zagrażają bezpieczeństwu użytkownika i trwałości posadzki lub okładziny, zamawiający może wyrazić zgodę na dokonanie odbioru końcowego z jednoczesnym obniżeniem wartości wynagrodzenia w stosunku do ustaleń umownych,
- w przypadku, gdy nie są możliwe podane wyżej rozwiązania wykonawca zobowiązany jest do usunięcia wadliwie wykonanych posadzek lub okładzin, wykonać je ponownie i powtórnie zgłosić do odbioru.

W przypadku nie kompletności dokumentów odbiór może być dokonany po ich uzupełnieniu.

Z czynności odbioru sporządza się protokół podpisany przez przedstawicieli zamawiającego i wykonawcy. Protokół powinien zawierać:

- ustalenia podjęte w trakcie prac komisji,
- ocenę wyników badań,
- wykaz wad i usterek ze wskaźnikiem możliwości ich usunięcia,
- stwierdzenie zgodności lub niezgodności wykonania posadzek i okładzin z płytą zamówieniem.

Protokół odbioru końcowego jest podstawą do dokonania rozliczenia końcowego pomiędzy zamawiającym a wykonawcą.

#### **8.5. Odbiór po upływie okresu rękojmi i gwarancji**

Odbiór pogwarancyjny przeprowadza się po upływie okresu gwarancji, którego długość jest określona w umowie. Celem odbioru pogwarancyjnego jest ocena stanu posadzek i okładzin po użytkowaniu w okresie gwarancji oraz ocena wykonywanych w tym okresie ewentualnych robót poprawkowych związanych z usuwaniem zgłoszonych wad.

Odbiór pogwarancyjny jest dokonywany na podstawie oceny wizualnej posadzek i okładzin z uwzględnieniem zasad opisanych w pkt. 8.4. „Odbiór ostateczny robót”.

Pozytywny wynik odbioru pogwarancyjnego jest podstawą do zwrotu kaucji gwarancyjnej, negatywny do dokonania potrąceń wynikających z obniżonej jakości robót.

Przed upływem okresu gwarancyjnego zamawiający powinien zgłosić wykonawcy wszystkie zauważone wady w wykonanych posadzkach i okładzinach z płyt.

### **9. PODSTAWA ROZLICZENIA ROBÓT PODSTAWOWYCH, TYMCZASOWYCH I PRAC TOWARZYSZĄCYCH**

#### **9.1. Ogólne ustalenia dotyczące podstawy rozliczenia robót podano w ST „Wymagania ogólne” Kod CPV 45000000-7, pkt 9**

#### **9.2. Zasady rozliczenia i płatności**

Rozliczenie robót posadzkowych i okładzinowych może być dokonane jednorazowo po wykonaniu pełnego zakresu robót i ich końcowym odbiorze lub etapami określonymi w umowie, po dokonaniu odbiorów częściowych robót.

Ostateczne rozliczenie umowy pomiędzy zamawiającym a wykonawcą następuje po dokonaniu odbioru pogwarancyjnego.

Podstawę rozliczenia oraz płatności wykonanego i odebranego zakresu robót posadzkowych i okładzinowych stanowi wartość tych robót obliczona na podstawie:

- określonych w dokumentach umownych (ofercie) cen jednostkowych i ilości robót zaakceptowanych przez zamawiającego lub
- ustalonej w umowie kwoty ryczałtowej za określony zakres robót.

#### **Ceny jednostkowe wykonania robót posadzkowych i okładzinowych lub kwoty ryczałtowe**

#### uwzględniają:

- przygotowanie stanowiska roboczego,
- dostarczenie do stanowiska roboczego materiałów, narzędzi i sprzętu,
- obsługę sprzętu,
- ustawienie i przestawienie drabin oraz lekkich rusztowań przestawnych umożliwiających wykonanie robót na wysokości do 4 m,
- ocenę i przygotowanie podłoża wraz z ewentualnym jego zagruntowaniem bądź zastosowaniem odpowiednich środków zwiększających przyczepność, zgodnie z wymaganiami dokumentacji projektowej i szczegółowej specyfikacji technicznej,
- zabezpieczenie stolarki okiennej i drzwiowej oraz innych elementów przed zanieczyszczeniem i uszkodzeniem w trakcie wykonywania posadzek i okładzin,
- osiatkowanie bruzd i miejsc narażonych na pęknięcia,
- osadzenie kratki wentylacyjnych i innych drobnych elementów,
- usunięcie wad i usterek oraz naprawienie uszkodzeń powstałych w czasie robót posadzkowych i okładzinowych,
- usunięcie zabezpieczeń stolarki i innych elementów oraz ewentualnych zanieczyszczeń na elementach nie okładanych płytkami,
- uporządkowanie miejsca wykonywania robót,
- usunięcie pozostałości, resztek i odpadów materiałów w sposób podany w szczegółowej specyfikacji technicznej,
- likwidację stanowiska roboczego,
- wykonanie badań i pomiarów kontrolnych standardowych,
- koszty pośrednie, zysk kalkulacyjny i ryzyko.

W kwotach ryczałtowych ujęte są również koszty montażu, demontażu i pracy rusztowań niezbędnych do wykonania robót pokrywających na wysokości ponad 4 m od poziomu ich ustawienia.

Rozliczenie robót okładzinowych według uzgodnionych cen jednostkowych może być wariantowe:

#### *Wariant I*

Ceny jednostkowe robót **obejmują również** koszty montażu, demontażu i pracy rusztowań oraz koszty pomostów i barier zabezpieczających.

#### *Wariant II*

Ceny jednostkowe robót **nie obejmują** kosztów montażu, demontażu i pracy rusztowań do wykonania okładzin na wysokości powyżej 4,0 m od poziomu ich ustawienia, a także pomostów i barier zabezpieczających.

Koszty rusztowań, pomostów i barier będą rozliczane w oddzielnych pozycjach kosztorysu.

*Uwaga: W szczegółowej specyfikacji technicznej (SST) należy pozostawić tylko wariant wybrany przez zamawiającego.*

## 10. DOKUMENTY ODNIESIENIA

### 10.1. Normy

1. PN-EN 14411:2005

Płytki i płyty ceramiczne – Definicje, klasyfikacja, charakterystyki i znakowanie.

2. PN-70/B-10100

Roboty tynkowe. Tynki zwykłe. Wymagania i badania przy odbiorze.

3. PN-EN ISO 10545-1:1999

Płytki i płyty ceramiczne – Pobieranie próbek i warunki odbioru.

4. PN-EN ISO 10545-2:1999

Płytki i płyty ceramiczne – Oznaczanie wymiarów i sprawdzanie jakości powierzchni.

5. PN-EN ISO 10545-3:1999

Płytki i płyty ceramiczne – Oznaczanie nasiąkliwości wodnej, porowatości otwartej, gęstości względnej pozornej oraz gęstości całkowitej.

6. PN-EN ISO 10545-4:1999

Płytki i płyty ceramiczne – Oznaczanie wytrzymałości na zginanie i siły łamiącej.

7. PN-EN ISO 10545-5:1999

Płytki i płyty ceramiczne – Oznaczanie odporności na uderzenia metodą pomiaru współczynnika odbicia.

8. PN-EN ISO 10545-6:1999

Płytki i płyty ceramiczne – Oznaczanie odporności na wgłębne ścieranie płytek nieszkliwionych.

9. PN-EN ISO 10545-7:2000

Płytki i płyty ceramiczne – Oznaczanie odporności na ścieranie powierzchni płytek szkliwionych.

10. PN-EN ISO 10545-8:1998

Płytki i płyty ceramiczne – Oznaczanie cieplnej rozszerzalności liniowej.

11. PN-EN ISO 10545-9:1998

Płytki i płyty ceramiczne – Oznaczanie odporności na szok termiczny.

12. PN-EN ISO 10545-10:1999

Płytki i płyty ceramiczne – Oznaczanie rozszerzalności wodnej.

13. PN-EN ISO 10545-10:1999/ Ap1:2003

jw.

14. PN-EN ISO 10545-11:1998

Płytki i płyty ceramiczne – Oznaczanie odporności na pęknięcia włoskowate płytek szkliwionych.

15. PN-EN ISO 10545-12:1999

Płytki i płyty ceramiczne – Oznaczanie mrozoodporności.

16. PN-EN ISO 10545-13:1999

Płytki i płyty ceramiczne – Oznaczanie odporności chemicznej.

17. PN-EN ISO 10545-13:1999/ Ap1:2003

jw.

18. PN-EN ISO 10545-14:1999

Płytki i płyty ceramiczne – Oznaczanie odporności na płamienie.

19. PN-EN ISO 10545-15:1999

Płytki i płyty ceramiczne – Oznaczanie uwalniania ołowiu i kadmu z płytek szkliwionych.

20. PN-EN ISO 10545-16:2001

Płytki i płyty ceramiczne – Oznaczanie małych różnic barwy.

21. PN-EN 101:1994

Płytki i płyty ceramiczne – Oznaczanie twardości powierzchni wg skali Mohsa.

22. PN-EN 12004:2002

Kleje do płytek – Definicje i wymagania techniczne.

23. PN-EN 12004:2002/ A1:2003

jw.

24. PN-EN 12002:2005

Kleje do płytek – Oznaczanie odkształcenia poprzecznego cementowych klejów i zapraw do spoinowania.

25. PN-EN 12808-1:2000

Kleje i zaprawy do spoinowania płytek – Oznaczanie odporności chemicznej zapraw na bazie żywic reaktywnych.

26. PN-EN 1015-2:2000

Metody badań zapraw do murów – Pobieranie i przygotowanie próbek zapraw do badań.

27. PN-EN 1015-2:2000/ A1:2007(u)

jw.

28. PN-EN 1015-3:2000

Metody badań zapraw do murów – Określenie konsystencji świeżej zaprawy (za pomocą stolika rozpląwu).

29. PN-EN 1015-3:2000/A1:2005

jw.

30. PN-EN 1015-4:2000

Metody badań zapraw do murów – Określenie konsystencji świeżej zaprawy (za pomocą penetrometru).

31. PN-EN 1015-12:2002

Metody badań zapraw do murów – Część 12: Określenie przyczepności do podłoża stwardniałych zapraw na obrzutkę i do tynkowania.

32. PN-EN 1015-19:2000

Metody badań zapraw do murów – Określenie współczynnika przenoszenia pary wodnej w stwardniałych zaprawach na obrzutkę i do tynkowania.

33. PN-EN 1015-19:2000/A1:2005

jw.

34. PN-EN 197-1:2002

Cement – Część 1: Skład, wymagania i kryteria zgodności dotyczące cementów powszechnego użytku.

35. PN-EN 197-1:2002/A1:2005

jw.

36. PN-EN 197-2:2002

Cement – Część 2: Ocena zgodności.

37. PN-EN 459-1:2003

Wapno budowlane – Część 1: Definicje, wymagania i kryteria zgodności.

38. PN-EN 459-2:2003

Wapno budowlane – Część 2: Metody badań.

39. PN-EN 459-3:2003

Wapno budowlane – Część 3: Ocena zgodności.

40. PN-EN 1008-1:2004

Woda zarobowa do betonu. Specyfikacja pobierania próbek, badanie i ocena przydatności wody zarobowej do betonu, w tym wody odzyskanej z procesów produkcji betonu.

41. PN-EN 934-6:2002

Domieszki do betonu, zaprawy i zaczynu – Część 6: Pobieranie próbek, kontrola zgodności i ocena zgodności.

42. PN-EN 934-6:2002/A1:2006

jw.

43. PN-B-30041:1997

Spoiva gipsowe – Gips budowlany.

44. PN-B-30042:1997

Spoiva gipsowe – Gips szpachlowy, gips tynkarski i klej gipsowy.

45. PN-B-30042:1997/Az1:2006

jw.

46. PN-92/B-01302

Gips, anhydryt i wyroby gipsowe – Terminologia.

47. PN-EN 13139:2003

Kruszywa do zaprawy.

48. PN-EN 13139:2003/AC:2004

jw.

49. PN-EN 13813:2003

Podkłady podłogowe oraz materiały do ich wykonania – Materiały – Właściwości i wymagania.

## 10.2. Ustawy

- Ustawa z dnia 16 kwietnia 2004 r. o wyrobach budowlanych (Dz. U. z 2004 r. Nr 92, poz. 881).
- Ustawa z dnia 30 sierpnia 2002 r. o systemie zgodności (tekst jednolity Dz. U. z 2004 r. Nr 204, poz. 2087).
- Ustawa z dnia 7 lipca 1994 r. Prawo budowlane (tekst jednolity Dz. U. z 2006 r. Nr 156, poz. 1118 z późn. zmianami).

### **10.3. Rozporządzenia**

- Rozporządzenie Ministra Infrastruktury z dnia 03.07.2003 r. w sprawie szczegółowego zakresu i formy projektu budowlanego (Dz. U. z 2003 r. Nr 120, poz. 1133).
- Rozporządzenie Ministra Infrastruktury z dnia 02.09.2004 r. w sprawie szczegółowego zakresu i formy dokumentacji projektowej, specyfikacji technicznych wykonania i odbioru robót budowlanych oraz programu funkcjonalno-użytkowego (Dz. U. z 2004 r. Nr 202, poz. 2072, zmiana Dz. U. z 2005 r. Nr 75, poz. 664).
- Rozporządzenie Ministra Infrastruktury z dnia 26.06.2002 r. w sprawie dziennika budowy, montażu i rozbiórki, tablicy informacyjnej oraz ogłoszenia zawierającego dane dotyczące bezpieczeństwa pracy i ochrony zdrowia (Dz. U. z 2002 r. Nr 108, poz. 953 z późniejszymi zmianami).
- Rozporządzenie Ministra Infrastruktury z dnia 11 sierpnia 2004 r. w sprawie sposobów deklarowania zgodności wyrobów budowlanych oraz sposobu znakowania ich znakiem budowlanym (Dz. U. z 2004 r. Nr 198, poz. 2041).
- Rozporządzenie Ministra Infrastruktury z dnia 23 czerwca 2003 r. w sprawie informacji dotyczącej bezpieczeństwa i ochrony zdrowia oraz planu bezpieczeństwa i ochrony zdrowia (Dz. U. z 2003 r. Nr 120, poz. 1126).
- Rozporządzenie Ministra Infrastruktury z dnia 12 kwietnia 2002 r. w sprawie warunków technicznych, jakim powinny odpowiadać budynki i ich usytuowanie (Dz. U. z 2002 r. Nr 75, poz. 690 z późn. zmianami).

### **10.4. Inne dokumenty i instrukcje**

- Specyfikacja techniczna wykonania i odbioru robót budowlanych – Wymagania ogólne Kod CPV 45000000-7, wydanie II OWEOB Promocja – 2005 rok.
- Warunki techniczne wykonania i odbioru robót budowlanych, tom 1 część 4, wydanie Arkady – 1990 rok.
- Warunki techniczne wykowania i odbioru robót budowlanych, część B zeszyt 5 Okładziny i wykładziny z płytek ceramicznych, wydanie ITB – 2004 rok.
- Instrukcja układania płytek ceramicznych, wydanie Atlas – 2001 rok.
- Atlas Budowlany, miesięcznik wydanie specjalne 1998 rok

SZCZEGÓŁOWE SPECYFIKACJE TECHNICZNE  
WYKONANIA I OBIORU ROBÓT BUDOWLANYCH  
NR 10

SPECYFIKACJE TECHNICZNE  
WYKONANIA I OBIORU ROBÓT BUDOWLANYCH

**IZOLACJE TERMICZNE**

## 11. SZCZEGÓŁOWA SPECYFIKACJA TECHNICZNA ROBOTY IZOLACYJNE

### 1. Wstęp.

#### 1.1. Przedmiot SST.

Przedmiotem niniejszej szczegółowej specyfikacji technicznej są wymagania dotyczące wykonania i odbioru izolacji.

#### 1.2. Zakres stosowania SST.

Szczegółowa specyfikacja techniczna jest stosowana jako dokument przetargowy i kontraktowy przy zleceniu i realizacji robót wymienionych w pkt. 1.1.

#### 1.3. Zakres robót objętych SST.

Roboty, których dotyczy specyfikacja, obejmują wszystkie czynności umożliwiające i mające na celu wykonanie izolacji termicznej w obiektach objętych przetargiem.

B.16.02.00 Izolacje termiczne

#### 1.4. Określenia podstawowe.

Określenia podane w niniejszej SST są zgodne z obowiązującymi odpowiednimi normami.

#### 1.5. Ogólne wymagania dotyczące robót.

Wykonawca robót jest odpowiedzialny za jakość ich wykonania oraz za zgodność z dokumentacją projektową, SST i poleceniami Inżyniera.

### 2. Materiały.

#### 2.1. Wymagania ogólne

2.1.1. Wszelkie materiały do wykonywania izolacji powinny odpowiadać wymaganiom zawartym w normach państwowych lub świadectwach ITB dopuszczających dany materiał do powszechnego stosowania w budownictwie.

2.1.2. Materiały izolacyjne powinny być pakowane, przechowywane i transportowane w sposób wskazany w normach państwowych i świadectwach ITB.

#### 2.2. Materiały do izolacji termicznych

##### 2.2.1. Styropian

Styropian odmiany G-T samogasnący. Do ocieplenia stropodachów na płyty betonowe o gęstości min. 25 kg/m<sup>3</sup>.

##### a) Wymagania

\* płyty styropianowe powinny posiadać barwę granulek styropianowych wstępnie spienionych,

\* dopuszcza się występowanie wgniotów i miejscowych uszkodzeń:

- dla płyt o grubości poniżej 30 mm - o głębokości do 4 mm

- dla płyt o grubości powyżej 30 mm - o głębokości do 5 mm

Łączna powierzchnia wad nie może przekraczać 50 cm<sup>2</sup>, a powierzchnia największej dopuszczalnej wady 10 cm<sup>2</sup>.

\* wymiary:

- długość - 3000, 2000, 1500, 1000, 500 mm - dopuszczalne odchyłki ±0,5%

- szerokość - 1200, 1000, 600, 500 mm - dopuszczalne odchyłki ±1,5 mm

- grubość - 20-500 mm co 10 mm - dopuszczalne odchyłki ±0,5%

##### b) Pakowanie.

Płyty styropianowe układa się w stosy o pojemności 0,5-3,6 m<sup>3</sup>, przy czym wysokość stosu nie powinna być wyższa niż 1,2 m. Na opakowaniu powinna być naklejona etykieta zawierająca nazwę zakładu, oznaczenie, nr partii, datę produkcji, ilość i pieczęć pakowacza.

##### c) Przechowywanie

Płyty styropianowe należy przechowywać w opakowaniu jak w 2.5.2 z dala od źródeł ognia.



#### d) Transport.

Płyty styropianowe należy przewozić w opakowaniu z zachowaniem przepisów BHP i ruchu drogowego.

#### 2.2.2. Płyta spilśniona twarda

Wymagania wg normy PN-EN 622-1 do 5:2000

#### 2.2.3. Wełna mineralna.

W postaci płyt, filców i mat. "Wymagania-

- wilgotność wełny max. 2% suchej masy,
- płyty powinny mieć na całej powierzchni jednakową twardość oraz ściśliwość, Płyty do ocieplania stropodachów pod bezpośrednie krycie papą powinny spełniać następujące wymagania:

- ściśliwość pod obciążeniem 4 kPa nie większa niż 6% początkowej grubości,
- wytrzymałość na rozrywanie siłą prostopadłą do powierzchni nie mniejsza niż 2kPa,
- nasiąkliwość po 24 godz. zanurzenia w wodzie nie większa niż 40% suchej masy.

Wyroby z wełny mineralnej należy mocować do podłoża przez przyklejenie lepikiem asfaltowym na gorąco. (po okresie gwarancyjnym).

### 3. Sprzęt.

Roboty można wykonać ręcznie lub przy użyciu dowolnego typu sprzętu.

### 4. Transport.

Wg punktu 2 niniejszej specyfikacji.

### 5. Wykonanie robót.

#### 5.1. Izolacje termiczne B.16.02.00

5.1.1. Do wykonywania izolacji stosować materiały w stanie powietrzno-suchym.

5.1.2. Warstwy izolacyjne winny być układane szczególnie starannie. Płyty styropianowe należy układać na styk bez szczelin.

Płyty winny być przycięte na miarę bez ubytków i wyszczerbień. Przy układaniu płyt w kilku warstwach każdą warstwę układać mijankowo. Przesunięcie styków winno wynosić minimum 3 cm.

5.1.3. Przy wykonywaniu ocieplenia ścian warstwowych płyty powinny być wbudowywane w czasie wznoszenia ścian. Należy wykonać 50 cm wysokości jednej warstwy ściany, zmontować płyty a następnie wykonać drugą warstwę ściany.

5.1.4. W czasie przerw w pracy wbudowane materiały należy chronić przed zawilgoceniem (przez nakrycie folią lub papą).

### 6. Kontrola jakości.

#### 6.1. Materiały izolacyjne.

- Wymagana jakość materiałów izolacyjnych powinna być potwierdzona przez producenta przez zaświadczenie o jakości lub znakiem kontroli jakości zamieszczonym na opakowaniu lub innym równorzędnym dokumentem.
- Materiały izolacyjne dostarczone na budowę bez dokumentów potwierdzających przez producenta ich jakość nie mogą być dopuszczone do stosowania.
- Odbiór materiałów izolacyjnych powinien obejmować sprawdzenie zgodności z dokumentacją projektową oraz sprawdzenie właściwości technicznych materiałów z wystawionymi atestami wytwórcy. W przypadku zastrzeżeń co do zgodności materiału z zaświadczeniem o jakości wystawionym przez producenta powinien być on zbadany zgodnie z postanowieniami normy państwowej.

- Nie dopuszcza się stosowania do robót materiałów izolacyjnych, których właściwości nie odpowiadają wymaganiom przedmiotowych norm.

Nie należy stosować również materiałów przeterminowanych (po okresie gwarancyjnym).

6.2. Wyniki odbiorów materiałów i wyrobów powinny być każdorazowo wpisywane do dzień-nika budowy.

## 7. **Obmiar robót.**

Jednostką obmiarową robót jest m<sup>2</sup> powierzchni zaizolowanej.

Ilość robót określa się na podstawie projektu z uwzględnieniem zmian zaaprobowanych przez Inżyniera i sprawdzonych w naturze.

## 8. **Odbiór robót.**

8.1. Odbiór robót izolacyjnych powinien się odbyć przed wykonaniem tynków i innych robót wykończeniowych. Podstawę do odbioru robót murowych powinny stanowić następujące dokumenty:

- a) dokumentacja techniczna,
- b) dziennik budowy,
- c) zaświadczenia o jakości materiałów i wyrobów dostarczonych na budowę,
- d) protokoły odbioru poszczególnych etapów robót zanikających,
- e) protokoły odbioru materiałów i wyrobów,
- f) wyniki badań laboratoryjnych, jeśli takie były zlecane przez Wykonawcę.

8.2. Roboty wg B.'16.00.00 podlegają zasadom odbioru robót zanikających.

## 9. **Podstawa płatności.**

Płaci się za ustaloną ilość m<sup>2</sup> izolacji wg ceny jednostkowej, która obejmuje:

- dostarczenie materiałów,
- przygotowanie i oczyszczenie podłoża,
- zagruntowanie podłoża i położenie geowłókniny,
- wykonanie izolacji wraz z ochroną,
- uporządkowanie stanowiska pracy.

## 10. **Przepisy związane.**

PN-69/B-10260 PN-B-24620:1998 PN-B-27617:1997 PN-B-20130:1999/Azl:2001

PN-75/B-30175. PN-EN 622-1:2000

PN-EN 622-2:2000 PN-EN 622-3:2000 PN-EN 622-4:2000 PN-EN 622-5:2000

Wyroby do izolacji cieplnej w budownictwie.

Płyty styropianowe.

Kit asfaltowy uszczelniający.

Płyty pilśniowe. Wymagania techniczne.

Wymagania ogólne.

Płyty pilśniowe. Wymagania dla płyt twardych.

Płyty pilśniowe. Wymagania dla płyt półtwardych.

Płyty pilśniowe. Wymagania dla płyt porowatych.

Płyty pilśniowe. Wymagania dla płyt formowanych na sucho.

SPECYFIKACJE TECHNICZNE  
WYKONANIA I OBIORU ROBÓT BUDOWLANYCH  
(STANDARDOWE)

Nr II

**Kod CPV 45260000**  
**WYKONYWANIE**  
**POKRYĆ DACHOWYCH**

**POKRYCIE DACHU BLACHĄ**

**OBRÓBKI BLACHARSKIE**

**RYNNY I RURY SPUSTOWE**

## SPIS TREŚCI

1. WSTĘP .....	3
1.1. Przedmiot ST .....	3
1.2. Zakres stosowania ST .....	3
1.3. Zakres robót objętych ST .....	3
1.4. Podstawowe określenia .....	3
1.5. Ogólne wymagania dotyczące robót .....	3
2. MATERIAŁY .....	3
3. SPRZĘT .....	4
4. TRANSPORT .....	4
5. WYKONANIE ROBÓT .....	5
6. KONTROLA JAKOŚCI ROBÓT .....	13
7. OBMIAR ROBÓT .....	13
8. ODBIÓR ROBÓT .....	14
9. PODSTAWA PŁATNOŚCI .....	15
10. PRZEPISY ZWIĄZANE .....	16

Najważniejsze oznaczenia i skróty:

ST – Specyfikacja Techniczna

SST – Szczegółowa Specyfikacja Techniczna

ITB – Instytut Techniki Budowlanej

## 1. WSTĘP

### 1.1. Przedmiot ST

Przedmiotem niniejszej standardowej specyfikacji technicznej (ST) są wymagania dotyczące wykonania i odbioru pokryć dachowych blachą wraz z obróbkami blacharskimi oraz rynnami i rurami spustowymi.

### 1.2. Zakres stosowania ST

Specyfikacja techniczna (ST) stanowi obowiązującą podstawę opracowania szczegółowej specyfikacji technicznej (SST) i jest stosowana jako dokument przetargowy i kontraktowy przy zleceniu i realizacji robót wymienionych w pkt. 1.1.

Projektant sporządzający dokumentację projektową i odpowiednie szczegółowe specyfikacje techniczne wykonania i odbioru robót budowlanych może wprowadzać do niniejszej standardowej specyfikacji zmiany, uzupełnienia lub uściślenia, odpowiednie dla przewidzianych projektem zadania, obiektu i robót, uwzględniające wymagania Zamawiającego oraz konkretne warunki realizacji zadania, obiektu i robót, które są niezbędne do określania ich standardu i jakości.

Odstępstwa od wymagań podanych w niniejszej specyfikacji mogą mieć miejsce tylko w przypadkach małych prostych robót i konstrukcji drugorzędnych o niewielkim znaczeniu, dla których istnieje pewność, że podstawowe wymagania będą spełnione przy zastosowaniu metod wykonania na podstawie doświadczenia i przy przestrzeganiu zasad sztuki budowlanej.

### 1.3. Zakres robót objętych ST

Roboty, których dotyczy specyfikacja, obejmują wszystkie czynności umożliwiające i mające na celu wykonanie pokryć dachowych blachą wraz z obróbkami blacharskimi, rynnami i rurami spustowymi oraz elementami wystającymi ponad dach budynku:

### 1.4. Określenia podstawowe

Określenia podane w niniejszej ST są zgodne z obowiązującymi odpowiednimi normami oraz określeniami podanymi w Kod CPV 45000000-7 „Wymagania ogólne” pkt 1.4.

### 1.5. Ogólne wymagania dotyczące robót

Wykonawca robót jest odpowiedzialny za jakość ich wykonania oraz za zgodność z dokumentacją projektową, ST i poleceniami Inspektora nadzoru. Ogólne wymagania dotyczące robót podano w ST Kod CPV 45000000-7 „Wymagania ogólne” pkt 1.5.

## 2. MATERIAŁY

### 2.1. Ogólne wymagania dotyczące materiałów, ich pozyskiwania i składowania podano w ST Kod CPV 45000000-7 „Wymagania ogólne” pkt 2

Ponadto materiały stosowane do wykonywania pokryć dachowych powinny mieć m.in.:

- Aprobaty Techniczne lub być produkowane zgodnie z obowiązującymi normami,
- Certyfikat lub Deklarację Zgodności z Aprobata Techniczną lub z PN,
- Certyfikat na znak bezpieczeństwa,
- Certyfikat zgodności ze zharmonizowaną normą europejską wprowadzoną do zbioru norm polskich,
- na opakowaniach powinien znajdować się termin przydatności do stosowania.

Sposób transportu i składowania powinien być zgodny z warunkami i wymaganiami podanymi przez producenta.

Wykonawca obowiązany jest posiadać na budowie pełną dokumentację dotyczącą składowanych na budowie materiałów przeznaczonych do wykonania pokryć dachowych.

### 2.2. Rodzaje materiałów

2.2.1. Wszelkie materiały do wykonania pokryć dachowych powinny odpowiadać wymaganiom zawartym w normach polskich lub aprobaty technicznych ITB dopuszczających dany materiał do powszechnego stosowania w

budownictwie.

2.2.2. Blacha stalowa ocynkowana płaska powinna odpowiadać normom PN-61/B-10245 i PN-73/H-92122. Grubość blachy 0,5 mm do 0,55 mm, obustronnie ocynkowane metodą ogniową – równą warstwą cynku (275 g/m<sup>2</sup>) oraz pokryta warstwą pasywacyjną mającą działanie antykorozyjne i zabezpieczające.

Występuje w arkuszach o wym. 1000x2000 mm lub 1250x2000 mm.

2.2.3. Inne blachy płaskie:

- a) blacha stalowa powlekana powłokami poliesterowymi, grubości 0,5-0,55 mm, arkusze o wym. 1000x2000 mm lub 1250x2000 mm.
- b) blacha tytanowo-cynkowa, grubości 0,5-0,55 mm, arkusze o wym. 1000x2000 mm.
- c) blacha miedziana, grubości 0,5-0,55 mm, taśma szerokości 670 mm.

2.2.4. Blachy profilowe, grubości 0,5-0,7 mm powlekane, na stronie licowej powłokami poliesterowymi 25 mikrometrów lub 35 mikrometrów, na stronie spodniej powłoką epoksydową 10 mikrometrów.

2.2.5. Blachy trapezowe, cynkowane ogniowo, grubości 0,50, 0,55 i 0,75 mm.

Profile T7, T12, T18, T18EKO, T35 powlekane lakierem.

2.2.6. Blachy dachówkowe, grubości 0,5-0,7 mm, obustronnie cynkowane metodą ogniową, pokryte powłokami poliesterowymi w wielu kolorach oraz pokryte warstwą pasywacyjną.

Szerokości arkuszy 1185 mm, a długość od 860-7200 mm.

2.2.7. Płyty z tworzyw sztucznych:

- płyty pleksi bezbarwne i kolorowe,
- płyty poliwęglanowe bezbarwne i kolorowe.

Wszystkie materiały do pokryć dachowych powinny być przechowywane i magazynowane zgodnie z instrukcją producenta oraz według odpowiednich norm wyrobu.

Przyjęcie materiałów i wyrobów na budowę powinno być potwierdzane wpisem do dziennika budowy.

### 3. SPRZĘT

3.1. **Ogólne wymagania dotyczące sprzętu podano w ST Kod CPV 45000000-7 „Wymagania ogólne” pkt 3**

3.2. **Sprzęt do wykonywania robót**

- Roboty można wykonać ręcznie lub przy użyciu innych specjalistycznych narzędzi.
- Wykonawca jest zobowiązany do używania takich narzędzi, które nie spowodują niekorzystnego wpływu na jakość materiałów i wykonywanych robót oraz będą przyjazne dla środowiska.

### 4. TRANSPORT

4.1. **Ogólne wymagania dotyczące transportu podano w ST Kod CPV 45000000-7 „Wymagania ogólne” pkt 4**

4.2. **Transport materiałów:**

4.2.1. Do transportu materiałów i urządzeń stosować następujące sprawne technicznie środki transportu:

- samochód skrzyniowy o ładowności 5-10 ton,
- samochód dostawczy o ładowności 0,9 ton,
- ciągnik kołowy z przyczepą.

Blachy do pokryć dachowych mogą być przewożone dowolnymi środkami transportu.

Materiały należy układać równomiernie na całej powierzchni ładunkowej, obok siebie i zabezpieczyć przed możliwością przesuwania się podczas transportu.

Blachy powinny być układane w pozycji poziomej wzdłuż środka transportu.

Jeżeli długość elementów z blachy dachówkowej jest większa niż długość pojazdu, wielkość nawisu nie może przekroczyć 1 m.

Przy za- i wyładunku oraz przewozie na środkach transportowych należy przestrzegać przepisów obowiązujących w transporcie drogowym.

4.2.2. Wykonawca jest zobowiązany do stosowania takich środków transportu, które wpłyną niekorzystnie na jakość robót i właściwości przewożonych materiałów.

4.2.3. Przy ruchu po drogach publicznych środki transportowe muszą spełniać wymagania przepisów ruchu drogowego.

## 5. WYKONANIE ROBÓT

### 5.1. Wymagania ogólne dla podkładów

Każdy podkład pod pokrycie powinien spełniać następujące wymagania ogólne:

- pochylenie płaszczyzny połączenia dachowych z desek, łąt lub płatwi powinno być dostosowane do rodzaju pokrycia, zgodnie z wymaganiami PN-B-02361:1999,
- równość powierzchni deskowania powinna być taka, aby prześwit pomiędzy powierzchnią deskowania a łątą kontrolną o długości 3 m był nie większy niż 5 mm w kierunku prostopadłym do spadku i nie większy niż 10 mm w kierunku równoległym do spadku (pochylenia połączenia dachowej),
- równość płaszczyzny połączenia z łąt lub płatwi powinna być analogiczna, jak podano powyżej na co najmniej 3 krokwiach (przy podkładzie z łąt) lub 3 płatwiach (przy podkładzie z płatwi),
- podkład powinien być zdylatowany w miejscach dylatacji konstrukcyjnych oraz powinien mieć odpowiednie uformowanie w styku z elementami wystającymi ponad powierzchnię pokrycia. Szerokość szczelin dylatacyjnych powinna wynosić od 20 do 40 mm a szczelin obwodowych około 20 mm. Szczeliny dylatacyjne termiczne i obwodowe powinny być wypełnione materiałem elastycznym lub kitem asfaltowym,
- w podkładzie powinny być osadzone uchwyty do zawieszenia rynny dachowej oraz powinny być usztywnione krawędzie zewnętrzne.

### 5.2. Podkłady z desek i papy pod pokrycie z blachy

Każdy podkład z desek i papy pod pokrycie z blachy powinien spełniać następujące wymagania:

- w przypadku pokryć z blachy podkład z desek i jednej warstwy papy powinien być zgodny z wymaganiami podanymi w pkt. 5.1.,
- deski powinny być zabezpieczane pod zagrzybieniem (impregnowane) i ułożone stroną dordzeniową ku górze. Każda deska powinna być przybita do krokwi dwoma gwoździami. Wilgotność desek nie powinna być większa niż 21%, a maksymalna szerokość 15 cm. Czoła desek powinny stykać się na krokwiach. Deski należy układać „na pióro” i „wpust” lub na przylgę. Szczeliny między deskami nie powinny być większe niż 2 mm. Nie dopuszcza się w deskach otworów po sękach o średnicy większej niż 20 mm. Deski okapowe powinny wystawać poza czoło krokwi od 3 do 5 cm.
- papa asfaltowa podkładowa lub wierzchniego krycia powinna być umocowana do podkładu gwoździami,
- podkład z papy, o którym mowa powyżej, należy wykonywać obowiązkowo w przypadku pokryć z blachy wykonanych w korytach odwadniających lub koszach dachowych oraz przy okapie. Na pozostałych fragmentach połączenia dachowych stosowanie papy nie jest obowiązkowe.

### 5.3. Podkład z desek pod pokrycie blachą

Podkład z desek pod pokrycie blachą powinien spełniać następujące wymagania:

- podkład z drewna pod pokrycie blachą ocynkowaną lub cynkową powinien być wykonany z desek obrzynanych grubości 25 mm i szerokości od 12 cm do 15 cm. Szerokość deski okapowej powinna być większa i wynosić nie mniej niż 30 cm,

- odstępy pomiędzy deskami powinny wynosić nie więcej niż 5 cm przy kryciu blachą ocynkowaną i nie więcej niż 4 cm przy kryciu blachą cynkową,
- podkład pod pokrycie z blachy miedzianej powinien być wykonany z desek, jak w pkt. 5.1, łączonych na wpust lub przylgę. W uzasadnionych przypadkach, przy odpowiedniej sztywności podkładu dopuszcza się układanie desek na styk,
- gwoździe powinny być głęboko wbite w deski, aby ich łebki nie stykały się z blachą. Przy kryciu blachą cynkową lub ocynkowaną zaleca się stosować do przybijania desek gwoździe ocynkowane, a przy kryciu blachą miedzianą – gwoździe miedziane,
- w korytach dachowych, koszach, okapach o szerokości ~30 cm, przy oknach, wokół kominów itp. podkład powinien być pełny, z desek układanych na styk,
- podkład powinien spełniać wymagania podane w pkt. 5.1.

#### 5.4. Podkład z łąt pod pokrycie z blach dachówkowych

W przypadku podkładu z łąt pod pokrycia z blach dachówkowych należy przestrzegać następujące zaleceń:

- łąty należy przybijać na kontrłątach, równoległe do linii okapu, za pomocą gwoździ ocynkowanych,
- pierwszą łątę umieszcza się w linii okapu, pozostałe równoległe do niej, z rozstawem odpowiadającym wymiarowi pojedynczego profilu dachówki.

#### 5.5. Podkład z łąt pod pokrycie z płyt falistych z tworzyw sztucznych

Podkład z łąt pod pokrycie z płyt falistych z tworzyw sztucznych powinien spełniać następujących wymagania:

- podkład z łąt może być wykonany tylko przy rozstawie krokwi do 1 m,
- przekrój łąt powinien wynosić co najmniej (50x50) mm lub (50x60) mm,
- rozstaw łąt powinien wynosić 0,4 długości płyty, lecz nie więcej niż 55 cm,
- przy kryciu kalenicy gąsiorami korytkowymi odległość pierwszej łąty od kalenicy powinna wynosić 5 cm; wzdłuż kalenicy powinna być przybita deska stanowiąca łątę do mocowania gąsiorów. Wysokość deski kalenicowej powinna być dostosowana do rozwartości gąsiora i pochylenia połaci dachowych,
- przy kryciu kalenicy gąsiorami zawiasowymi odległość łąty od kalenicy powinna wynosić:
  - a) 15 cm przy zakładach płyt poprzecznych wynoszących 20 cm,
  - b) 20 cm przy zakładach płyt poprzecznych wynoszących 15 cm.
- wzdłuż okapu powinna być przybita deska o grubości równej grubości łąt,
- łąty i deski powinny być zabezpieczone przed zagrzybieniem,
- podkład z łąt powinien spełniać wymagania podane w pkt. 5.1.



#### 5.6. Podkład z płatwi pod pokrycia z płyt falistych z tworzyw sztucznych

W przypadku podkładu z płatwi pod pokrycie z płyt falistych z tworzyw sztucznych należy przestrzegać następujących wymagań:

- przekrój i rozstaw płatwi powinien być ustalony na podstawie obliczeń statycznych i dostosowany do rodzaju płyt, ich długości i szerokości zakładów poprzecznych, w zależności od pochylenia połaci dachowych,
- płatwie powinny być usytuowane równoległe do okapu i przymocowane do wiązarów lub dźwigarów dachowych. Górne półki (powierzchnie) płatwi powinny być usytuowane w płaszczyźnie połaci dachowej,
- przy okapach płatwie powinny być umieszczone w takiej odległości od lica ściany, aby płyty pokrycia dachowego nie wystawały poza płatwie więcej niż:
  - a) 35 cm przy okapach bez rynien,
  - b) 20 cm przy okapach z rynnami.
- w przypadku okapu z rynnami, wzdłuż okapu powinna być przybita do płatwi deska, do której przymocuje się uchwyty (haki) rynnowe,
- na płatwie mogą być zastosowane:
  - a) dźwigary lub rury stalowe,
  - b) dźwigary żelbetowe o przekroju dostosowanym do mocowania płyt,
  - c) brusy drewniane o boku dłuższym, ułożonym prostopadłe do górnej powierzchni wiązara (lub dźwigara) dachowego.
- płatwie drewniane powinny być zabezpieczone przed zagrzybieniem, a płatwie stalowe przed korozją,
- podkład z płatwi w zakresie pochylenia oraz dylatacji połaci dachowych powinien odpowiadać wymaganiom pkt. 5.1,
- rozstaw płatwi pod pokrycie z płyt falistych poliestrowych wzmocnionych włóknem szklanym powinien wynosić od 50 cm do 105 cm w zależności od obciążenia pokrycia, rodzaju płyt i gramatury włókna szklanego zastosowanego do wzmocnienia płyt.

#### 5.7. Pokrycia z blachy

Pokrycia z blachy należy wykonywać zgodnie z wymaganiami podanymi w polskich normach wyrobów i wymaganiami producenta oraz normą PN-B-02361:1999.

##### 5.7.1. Pokrycia z blach płaskich

###### 5.7.1.1. Wymagania ogóle dotyczące pokryć z blach płaskich

W przypadku pokryć z blach płaskich należy stosować się do następujących zaleceń:

- podkład pod pokrycie powinien spełniać wymagania podane w punktach: 5.1, 5.2, i 5.3,
- roboty blacharskie z blachy ocynkowanej mogą być wykonywane o każdej porze roku, lecz w temperaturze nie niższej od  $-15^{\circ}\text{C}$ , a w przypadku blach cynkowanych w temperaturze nie niższej niż  $5^{\circ}\text{C}$ . Robót nie wolno wykonywać na oblodzonych podłożach,
- blachy nie należy układać bezpośrednio na podłożach z betonu, tynku cementowego lub cementowo-wapiennego, z gładzi cementowej oraz na podłożu zawierającym związki siarki. Podłoża te należy najpierw zagruntować roztworem asfaltowym i położyć na nich papę asfaltową. Wymaganie to dotyczy szczególnie miejsc wykonywania obróbek blacharskich,
- wszystkie wygięcia blach powinny być wykonane w taki sposób, aby nie nastąpiło pęknięcie blachy lub odprysnięcie powłoki zabezpieczającej blachę.

###### 5.7.1.2. Pokrycie z blachy płaskiej stalowej ocynkowanej

Krycie połaci dachowej blachą płaską stalową ocynkowaną należy rozpocząć od zamocowania pasa usztywniającego i pasa okapowego.

Pas usztywniający powinien być wykonany z blachy ocynkowanej przeznaczonej do krycia połaci (od 0,5 mm do 0,6 mm) lub grubszej (do 0,8 mm) i przybity do deskowania gwoździami ocynkowanymi w dwóch rzędach mijankowo.

Pas okapowy należy wykonać z blachy przeznaczonej do krycia połaci dachowych, łączonej w zależności od spadku na rąbki leżące pojedyncze lub podwójne i mocując go do deskowania żabkami oraz gwoździami ocynkowanymi. Połączenia na rąbki dotyczą połączeń równoległych i prostopadłych do okapu.

Na połaciach dachowych arkusze blach powinny być układane krótszymi bokami równolegle do okapu. Jeżeli górny brzeg arkusza wypada nad szczeliną w deskowaniu, to powinien być ścięty równo z górnym brzegiem deski i ponownie zagięty.

Sąsiadujące ze sobą arkusze blachy pokrycia powinny być przesunięte względem siebie co najmniej o 10 cm.

Arkusze blach powinny być łączone:

- a) w złączach prostopadłych do okapu – na rąbki stojące podwójne o wysokości od 25 mm do 45 mm,
- b) w złączach równoległych do okapu – na rąbki leżące pojedyncze przy pochyleniu połaci powyżej 20°, lub na rąbki leżące podwójne, przy pochyleniu połaci mniejszym niż 20°,
- c) w kalenicy i w narożach – na podwójne rąbki stojące o wysokości od 25 mm do 45 mm.

Arkusze blach powinny być mocowane do podkładu za pomocą łapek i żabek. Rozstaw łapek w rąbkach stojących nie powinien przekraczać 50 cm i 20 cm od końca arkusza. W rąbkach leżących rozstaw żabek powinien wynosić nie więcej niż 45 cm.

Rąbki leżące sąsiednich pasów powinny być przesunięte względem siebie co najmniej o 10 cm. Rąbki stojące obu połaci powinny być przesunięte względem siebie o  $\frac{1}{2}$  arkusza. Z obu stron kalenicy rąbki stojące powinny być zagięte i położone na długości około 10 cm, a blachy obu połaci połączone wzdłuż kalenicy na rąbek stojący.

Zlewnie odwadniające należy wykonywać z jednoczesnym kryciem połaci pasem blachy wzdłuż zlewni. Arkusze blachy należy łączyć z pasem zlewni na podwójny rąbek leżący.

#### 5.7.1.3. Pokrycie z blachy płaskiej cynkowej

Krycie połaci dachowej blachą cynkową wykonuje się podobnie, jak krycie blachą ocynkowaną, nie należy jednak stosować połączeń na rąbki (z wyjątkiem kalenic i naroży), lecz na zwoje i zakłady.

Arkusze z blachy cynkowej zaleca się ciąć w poprzek na 2 lub 3 równe części.

Arkusze blachy cynkowej powinny być łączone:

- a) w złączach prostopadłych do okapu – na zwoje o średnicy od 15 mm do 20 mm,
- b) w złączach równoległych do okapu – na zakłady luźne o szerokości nie mniejszej niż 100 mm; dolne brzegi górnych arkuszy powinny być zagięte ku dołowi tak, aby arkusze nie stykały się ze sobą powierzchnią, lecz tylko krawędzią zgięcia na całej swej długości; języki blaszane powinny być przylutowane na całej szerokości do arkuszy i powinny opierać się o deskowanie; rozstaw języków nie powinien być większy od 46 cm,
- c) w kalenicy i narożach – na podwójne rąbki stojące, z zastrzeżeniem, aby ich nie sklepywać na ostro; arkusze przykalenicowe o długości mniejszej niż 500 mm należy łączyć z pokryciem połaci na zakłady o szerokości nie mniejszej niż 100 mm, bez języków, lecz z przylutowaniem do poprzednich arkuszy na spawy przerywane; długość spawów powinna wynosić od 40 mm do 50 mm, a odstęp między nimi nie powinny być większe niż 180 mm.

Arkusze blach powinny być mocowane do deskowania żabkami w odstępach nie większych niż 30 cm. Gwoździe powinny być ocynkowane, a żabki powinny być wykonane z blachy grubszej niż blacha pokrycia.

#### 5.7.1.4. Pokrycie z blachy płaskiej miedzianej

Pokrycie blachą miedzianą o grubości 0,5 mm wykonuje się według zasad podanych dla pokrycia blachą ocynkowaną o grubościach od 0,5 mm do 0,8 mm oraz według wymagań normy PN-EN 504:2002 dla blach układanych na ciągłym podłożu i zaleceń producenta.

Złącza prostopadłe do okapu należy wykonywać na rąbki stojące, a złącza równoległe do okapu – na rąbki leżące.

Gwoździe i żabki do mocowania blach miedzianych do deskowania powinny być miedziane.

#### 5.7.2. Pokrycia z blach profilowanych

##### 5.7.2.1. Pokrycia z blachy falistej ocynkowanej

Arkusze blachy falistej powinny być mocowane do płatwi stalowych za pomocą przynitowanych zaczepów grubości od 3 mm do 5 mm, a do płatwi drewnianych za pomocą wspornika kąтового. Zamiast nitowania zaczep może być przylutowany do spodu blachy falistej.

Zaczepy powinny być zamocowane w trzeciej fali, licząc od krawędzi podłużnych, w ten sposób, aby każdy arkusz blachy falistej był mocowany dwoma zaczepami. W obszarach o intensywnym działaniu wiatru należy blachę mocować trzema zaczepami na szerokości blachy.

Arkusze blachy powinny być łączone:

- a) w złączach prostopadłych do okapu – na zakładki o szerokości jednej lub dwóch fal i mocowane nitami o średnicy 3 mm w odstępach nie większych niż 40 cm – 50 cm; nitowanie powinno być wykonane na grzbiecie skrajnej fali blachy przykrywającej blachę dolną,
- b) w złączach równoległych do okapu – na zakładki o szerokości od 12 cm do 18 cm, w zależności od nachylenia połaci dachowej.

Okap powinien być przykryty przez wysunięcie arkuszy blachy poza linie okapu, a kalenica powinna być pokryta gąsiorami blaszanymi dostosowanymi do profilu blach lub blachą kalenicową dopasowaną indywidualnie do profilu blach.

W przypadku konieczności uszczelnienia styku podłużnego należy stosować kit elastoplastyczny.

##### 5.7.2.2. Pokrycia z blachy trapezowej (fałdowej)

Krycie blachą trapezową może być wykonywane na dachach o pochyleniu połaci podanym w PN-B-02361:1999.

Arkusze blach trapezowych powinny być ułożone na połaci w ten sposób, aby szersze dno bruzdy było na spodzie.

Zakładki podłużne blach trapezowych mogą być pojedyncze lub podwójne, zgodnie z kierunkiem przeważających wiatrów. Zakład podwójny należy stosować wyjątkowo, w miejscach narażonych na spływ dodatkowych ilości wód opadowych i może on obejmować pas o szerokości nie większej niż 3 m.

Uszczelki na stykach podłużnych blach trapezowych należy stosować przy pochyleniach mniejszych niż 55%.

Szerokość szczelin na zakładkach podłużnych powinna być minimalna. W przypadku braku możliwości spełnienia tego wymagania, na przykład ze względu na falistość krawędzi podłużnych blachy, zamiast uszczelek należy stosować kit trwale plastyczny lub elastoplastyczny.

Długość stosowanych blach powinna być nieco większa od szerokości połaci. Jeżeli nie jest to możliwe, należy wykonać zakładki poprzeczne blach trapezowych usytuowane tylko nad płatwiami. W przypadku pochylenia połaci większych lub równych 55% nie wymaga się dodatkowego uszczelnienia zakładki poprzecznej. Przy pochyleniu mniejszym 55% w zakładkach poprzecznych należy stosować uszczelki.

W przypadku konieczności dylatowania blach trapezowych na połaci dachowej do płatwi można mocować tylko blachą górną.

Długość zakładki poprzecznej blach powinna wynosić nie mniej niż 150 mm w przypadku pochylenia połaci większego lub równego 55% i nie mniej niż 200 mm – przy pochyleniu mniejszym niż 55%.

Do mocowania blach trapezowych do płatwi stalowych należy stosować łączniki samogwintujące (lub śrubę z nakrętką) z podkładką stalową i podkładką gumową o odpowiedniej jakości. Łączniki należy mocować w każdej bruzdzie blachy trapezowej, a na płatwiach pośrednich w co drugiej bruzdzie – w przypadku gdy blachy trapezowe mają stanowić element usztywniający płatwie przed utratą stateczności giętno-skrętnej. Jeżeli nie jest wymagane takie usztywnienie, blachy należy mocować do płatwi za pomocą łączników przechodzących przez grzbiety fałdy, z zastosowaniem dodatkowych elementów podtrzymujących, o wymiarach dostosowanych do wymiarów fałdy. Łącznikami należy mocować każdy grzbiet blachy trapezowej, a na płatwiach pośrednich – co drugi grzbiet.

Odwodnienie dachu należy prowadzić za pomocą rynien odwadniających dylatowanych co 12 m. Nie należy stosować odwodnienia typu wewnętrznego.

#### 5.7.2.3. Pokrycia z profilowanej blachy miedzianej

W przypadku blachy miedzianej przewidzianej do wykonywania samonośnych wyrobów do pokryć dachowych stosuje się ustalenia normy PN-EN 506:2002.

Wyroby samonośne z blachy miedzianej są produkowane w profilach: trapezowym, falistym, dachówkowym.

Arkusze blachy powinny być łączone na rąbek stojący i zakład, a mocowanie powinno być schowane w obrębie konstrukcji blachy, aby nie było narażone na działanie czynników atmosferycznych.

#### 5.7.3. Pokrycia z blachy cynk-miedź-tytan

W przypadku blachy cynk-miedź-tytan, przewidzianej do układania na podłożu ciągłym, elementy wykonane zgodnie z normą PN-EN 501:1999, w formie arkuszy, arkuszy ciętych, rulonów i rulonów ciętych mogą być odcinane, łączone na rąbek, kształtowane i lutowane bez trudności w określonych granicach właściwości wymienionych w odpowiednich wymaganiach materiałowych. Wymagania dotyczące materiałów są określone w projekcie normy EN 988.

Minimalna dopuszczalna grubość wyrobów (blacha cynk-miedź-tytan) do pokryć dachowych układanych na ciągłym podłożu wynosi 0,6 mm.

Wyroby profilowane (prefabrykowane) dzielą się na dwie kategorie:

- a) łączone w wyniku zginania w procesie montażu na budowie,
- b) łączone bez zginania w procesie montażu na budowie.

W przypadku blachy cynk-miedź-tytan przewidzianej do wykonywania samonośnych wyrobów do pokryć dachowych stosuje się ustalenia normy PN-EN 506:2002.

Wyroby samonośne z blachy cynk-miedź-tytan są produkowane w profilach: trapezowym, falistym, dachówkowym.

W przypadku blachy profilowanej możliwe jest łączenie na rąbek stojący i zakład, a mocowanie powinno być schowane w obrębie konstrukcji blachy, aby nie było narażone na działanie czynników atmosferycznych.

#### 5.7.4. Pokrycia z blachy aluminiowej

Samonośne profilowane blachy aluminiowe przeznaczone do wykonywania pokryć dachowych powinny być stosowane zgodnie z normą PN-EN 508-2:2002.

Wyroby samonośne z blachy aluminiowej są produkowane w profilach: trapezowym, falistym, dachówkowym.

Łączenie blachy wykonuje się na zakład lub na rąbek stojący, a mocowanie powinno być schowane w obrębie konstrukcji blachy, aby nie było narażone na działanie czynników atmosferycznych.

Blachy aluminiowe przeznaczone do wykonywania pokryć dachowych układanych na ciągłym podłożu powinny być zgodne z normą PN-EN 507:2002.

#### 5.7.5. Inne pokrycia z blach

Pokrycia dachowe z blachy stalowej z powłokami metalicznymi: cynkowo-aluminiową, aluminiowo-cynkową, aluminiową, organiczną, wielowarstwową układane na ciągłym podłożu powinny spełniać wymagania podane w instrukcji producenta wyrobu. Warunki montażu powinny być takie, by niższe, płaskie fragmenty wyrobu były podparte na ciągłej konstrukcji.

Wyroby z blachy stalowej z powłokami jw., układane na ciągłym podłożu, powinny spełniać wymagania normy PN-EN 505:2002.

Zakłady wyrobów z blachy stalowej z powłokami jw., układane na ciągłym podłożu, można wykonywać na rąbek stojący.

Pokrycia dachowe z blachy ze stali odpornej na korozję z powłokami metalicznymi: ołowiano-cynową, cynową, organiczną, układane na ciągłym podłożu, powinny spełniać wymagania podane w instrukcji producenta wyrobu. Warunki montażu powinny być takie, aby niższe, płaskie fragmenty wyrobu były podparte na ciągłej konstrukcji.

Wyroby z blachy ze stali odpornej na korozję z powłokami jw., układane na ciągłym podłożu, powinny spełniać wymagania normy PN-EN 502:2002.

Zakłady wyrobów z blachy stalowej z powłokami jw., układane na ciągłym podłożu, można wykonywać na rąbek stojący i na zwoje.

Wyroby samonośne z blachy stalowej i ze stali odpornej na korozję są produkowane w profilach: trapezowym, falistym, dachówkowym.

Samonośne profilowane pokrycia dachowe z blachy stalowej i stalowej odpornej na korozję z powłokami metalicznymi: cynkowo-aluminiową, aluminiowo-cynkową, aluminiową, organiczną, wielowarstwową powinny spełniać wymagania podane w instrukcji producenta wyrobu oraz w normach PN-EN 508-1:2002 i PN-EN 508-3:2002.

Samonośne profilowane wyroby z blachy stalowej z powłokami jw. powinny spełniać wymagania norm PN-EN 508-1:2002 i PN-EN 508-3:2002.

Łączenie samonośnych profilowanych wyrobów z blachy stalowej z powłokami jw. wykonuje się na zakład lub na rąbek stojący. Mocowanie powinno być schowane w obrębie konstrukcji blachy, aby nie było narażone na działanie czynników atmosferycznych.

W przypadku montażu profili dachówkowych należy przestrzegać następujących zasad:

- blachy przycina się za pomocą nożyc wibracyjnych, a w przypadku małego zakresu cięcia za pomocą piły lub nożyc do blach. Nie wolno do cięcia używać szlifierek kątowych lub innych narzędzi wytwarzających podczas cięcia wysoką temperaturę – ze względu na korozję miejsc ciętych,
- po cięciu i wierceniu należy usunąć wszystkie metalowe odpady mogące spowodować odbarwienie powierzchni blach,
- blachodachówki należy układać i mocować je za pomocą wkrętów samonawiercających do łat drewnianych lub metalowych. Wkręty należy wkręcać za pomocą wiertarek ze sprzęgłem, zwracając uwagę, aby nie uszkodzić przy tym nakładek z EPDM. Podkładka powinna nieznacznie wystawać poza brzeg górnej podkładki stalowej. Wkręty powinny być umieszczone w środku wgłębienia, w dolnej fali. Powinny być mocowane w co drugiej fali, w co drugim rzędzie dachówek, zaś przy okapie i w kalenicy – w każdej fali oraz w każdym szeregu dachówek na bocznej nakładającej się krawędzi,
- przed montażem blach dachówkowych należy zmontować haki rynnowe oraz pasy podrynnowe i następnie przystąpić do układania profili rzędami od okapu do kalenicy, rozpoczynając od prawego dolnego rogu. Pierwszy szereg arkuszy musi być ułożony pod prawidłowym kątem ze względu na niebezpieczeństwo skręcania arkusza. Pomocne jest w tym przypadku zamocowanie deski przy okapie co wymusza prawidłowy kąt montażu. Po zamocowaniu deski można kilka pierwszych arkuszy ułożyć bez przykręcania, w celu znalezienia prawidłowego sposobu ułożenia,
- pokrycia z blach o profilu dachówkowym powinny być wentylowane, tak aby powietrze mogło swobodnie przepływać od okapu do kalenicy pod warstwą pokrycia z blachy,
- niezbędne jest prawidłowe uszczelnienie kalenicy i okapu za pomocą specjalnych uszczelek, w celu uniemożliwienia przedostawania się śniegu i kurzu. W przypadku dachów płaskich o nachyleniu połaci do 30° zaleca się stosowanie uszczelek wzdłuż całej kalenicy i okapu, zapewniając dostęp powietrza przy okapie oraz wylot w kalenicy. Kalenicę dachów o kącie nachylenia połaci dachowej powyżej 30° można pozostawić bez uszczelek, zaginając do góry dolne części fal,
- wszystkie uszkodzenia powłok powstałe w czasie transportu i montażu należy zamalować farbą zaprawową.

#### 5.7.6. Pokrycia z płyt z tworzyw sztucznych

Podkład pod pokrycie z płyt z tworzyw sztucznych powinien spełniać wymagania podane w pkt. 5.6.

Przy kryciu dachów płytami z tworzyw sztucznych obowiązują zasady podane w wymaganiach producenta i innych dokumentach odniesienia, na przykład aprobaty technicznych.

Przed rozpoczęciem układania płyt powinny być wykonane niezbędne obróbki blacharskie.

Z uwagi na to, że rozszerzalność termiczna płyt z tworzyw sztucznych jest znacznie większa niż odkształcalność materiałów stanowiących podkład, płyty należy mocować do podkładu w sposób umożliwiający swobodę wydłużania się ich w stosunku do podkładu. Średnice otworów na wkręty lub haki mocujące płyty powinny być od 2 mm do 4 mm większe od średnicy tych łączników. Pod główki wkrętów lub nakrętek haków należy stosować podkładki metalowe lub elastyczne z tworzyw sztucznych.

Styk pokrycia z murami prostopadłymi do okapu powinien być przykryty blachą zachodzącą na płyty na szerokość co najmniej jednej fali.

Zabrania się podpierania płyt falistych z tworzyw sztucznych punktowo lub na ostrych krawędziach łąt lub płatwi.

#### 5.8. Obróbki blacharskie

5.8.1. Obróbki blacharskie powinny być dostosowane do rodzaju pokrycia.

5.8.2. Obróbki blacharskie z blachy stalowej i stalowej ocynkowanej o grubości od 0,5 mm do 0,6 mm można wykonywać o każdej porze roku, lecz w temperaturze nie niższej od  $-15^{\circ}\text{C}$ . Robót nie można wykonywać na oblodzonych podłożach.

5.8.3. Przy wykonywaniu obróbek blacharskich należy pamiętać o konieczności zachowania dylatacji. Dylatacje konstrukcyjne powinny być zabezpieczone w sposób umożliwiający przeniesienie ruchów poziomych i pionowych dachu w taki sposób, aby następował szybki odpływ wody z obszaru dylatacji.

#### 5.9. Urządzenia do odprowadzania wód opadowych

5.9.1. W dachach (stropodachach) z odwodnieniem zewnętrznym w warstwach przekrycia powinny być osadzone uchwyty rynnowe (rynaki) o wyregulowanym spadku podłużnym.

5.9.2. W dachach (stropodachach) z odwodnieniem wewnętrznym w podłożu powinny być wyrobione koryta odwadniające o przekroju trójkątnym lub trapezowym. Nie należy stosować koryt o przekroju prostokątnym. Niedopuszczalne jest sytuowanie koryt wzdłuż ścian attykowych, ścian budynków wyższych w odległości mniejszej niż 0,5 m oraz nad dylatacjami konstrukcyjnymi.

5.9.3. Spadki koryt dachowych nie powinny być mniejsze niż 1,5%, a rozstaw rur spustowych nie powinien przekraczać 25,0 m.

5.9.4. Wpusty dachowe powinny być osadzone w korytach. W korytach o przekroju trójkątnym i trapezowym podłoże wokół wpustu w promieniu min. 25 cm od brzegu wpustu powinno być poziome – w celu osadzenia kołnierza wpustu.

5.9.5. Wpusty dachowe powinny być usytuowane w najniższych miejscach koryta. Niedopuszczalne jest sytuowanie wpustów dachowych w odległości mniejszej niż 0,5 m od elementów ponaddachowych.

5.9.6. Wloty wpustów dachowych powinny być zabezpieczone specjalnymi kołpakami ochronnymi nałożonymi na wpust przed możliwością zanieczyszczenia liśćmi lub innymi elementami mogącymi stać się przyczyną niedrożności rur spustowych.

5.9.7. Przekroje poprzeczne rynien dachowych, rur spustowych i wpustów dachowych powinny być dostosowane do wielkości odwadnianych powierzchni dachu (stropodachu).

5.9.8. Rynny i rury spustowe z blachy powinny odpowiadać wymaganiom podanym w PN-EN 612:1999, uchwyty zaś do rynien i rur spustowych wymaganiom PN-EN 1462:2001, PN-B-94701:1999 i PN-B-94702:1999

5.9.9. Rynny dachowe i elementy wyposażenia z PVC-U powinny odpowiadać wymaganiom w PN-EN 607:1999.

5.9.10. Rynny z blachy stalowej ocynkowanej powinny być:

- a) wykonane z pojedynczych członów odpowiadających długości arkusza blachy i składane w elementy wielocłonowe,
- b) łączone w złączach poziomych na zakład szerokości 40 mm; złącza powinny być lutowane na całej długości,
- c) mocowane do uchwytów, rozstawionych w odstępach nie większych niż 50 cm,
- d) rynny powinny mieć wlutowane wpusty do rur spustowych.

5.9.11. Rury spustowe z blachy stalowej ocynkowanej powinny być:

- a) wykonane z pojedynczych członów odpowiadających długości arkusza blachy i składane w elementy wielocłonowe,
- b) łączone w złączach pionowych na rąbek pojedynczy leżący, a w złączach poziomych na zakład szerokości 40 mm; złącza powinny być lutowane na całej długości,
- c) mocowane do ścian uchwytami, rozstawionymi w odstępach nie większych niż 3 m w sposób trwały przez wbicie trzpienia w spoiny muru lub osadzenie w zaprawie cementowej w wykutych gniazdach,
- d) rury spustowe odprowadzające wodę do kanalizacji powinny być wpuszczone do rury żeliwnej na głębokość kielicha.

## 6. KONTROLA JAKOŚCI ROBÓT

6.1. Kontrola jakości robót polega na sprawdzeniu zgodności ich wykonania z wymaganiami niniejszej specyfikacji

6.2. Kontrola wykonania podkładów pod pokrycia z blachy powinna być przeprowadzona przez Inspektora nadzoru przed przystąpieniem do wykonania pokryć zgodnie z wymaganiami normy PN-80/B-10240 p. 4.3.2.

6.3. Kontrola wykonania pokryć

6.3.1. Kontrola wykonania pokryć polega na sprawdzeniu zgodności ich wykonania z powołanymi normami przedmiotowymi i wymaganiami specyfikacji. Kontrola ta przeprowadzana jest przez Inspektora nadzoru:

- a) w odniesieniu do prac zanikających (kontrola międzyoperacyjna) – podczas wykonania prac pokrywczych,
- b) w odniesieniu do właściwości całego pokrycia (kontrola końcowa) – po zakończeniu prac pokrywczych.

6.3.2. Pokrycia z blachy

- a) Kontrolą międzyoperacyjną i końcową dotyczącą pokryć z blachy przeprowadza się sprawdzając zgodność wykonanych robót z wymaganiami norm: PN-61/B-10245, PN-EN 501:1999, PN-EN 506:2002, PN-EN 502:2002, PN-EN 504:2002, PN-EN 505:2002, PN-EN 507:2002, PN-EN 508-1:2002, PN-EN 508-2:2002, PN-EN 508-3:2000 oraz z wymaganiami niniejszej specyfikacji technicznej.
- b) Uznaje się, że badania dały wynik pozytywny gdy wszystkie właściwości materiałów i pokrycia dachowego są zgodne z wymaganiami niniejszej specyfikacji technicznej lub aprobaty technicznej albo wymaganiami norm przedmiotowych.

## 7. OBMIAR ROBÓT

7.1. Jednostką obmiarową robót jest:

- dla robót – Krycie dachu blachą i Obróbki blacharskie – m<sup>2</sup> pokrytej powierzchni. Z powierzchni nie potrąca się urządzeń obcych, jak np. wywiewki itp. o ile powierzchnia ich nie przekracza 0,50 m<sup>2</sup>,
- dla robót – Rynny i rury spustowe – 1 m wykonanych rynien lub rur spustowych.

7.2. Ilość robót określa się na podstawie dokumentacji projektowej z uwzględnieniem zmian podanych w dokumentacji powykonawczej zaaprobowanych przez Inspektora nadzoru i sprawdzonych w naturze

## 8. ODBIÓR ROBÓT

### 8.1. Podstawę do odbioru wykonania robót – pokrycie dachu blachą stanowi stwierdzenie zgodności ich wykonania z dokumentacją projektową i zatwierdzonymi zmianami podanymi w dokumentacji powykonawczej

#### 8.2. Odbiór podkładu

8.1.1. Badania podkładu należy przeprowadzić w trakcie odbioru częściowego, podczas suchej pogody, przed przystąpieniem do pokrycia połaci dachowych.

8.2.2. Sprawdzenie równości powierzchni podkładu należy przeprowadzać za pomocą łąty kontrolnej o długości 3 m lub za pomocą szablonu z podziałką milimetrową. Prześwit między sprawdzaną powierzchnią a łątą nie powinien przekroczyć 5 mm, w kierunku prostopadłym do spodku i 10 mm w kierunku równoległym do spadku.

#### 8.3. Ogólne wymagania odbioru robót pokrywczych

8.3.1. Roboty pokrywcze, jako roboty zanikające, wymagają odbiorów częściowych. Badania w czasie odbioru częściowego należy przeprowadzać dla tych robót, do których dostęp później jest niemożliwy lub utrudniony.

8.3.2. Odbiór częściowy powinien obejmować sprawdzenie:

- a) podkładu,
- b) jakości zastosowanych materiałów,
- c) dokładności wykonania pokrycia,
- d) dokładności wykonania obróbek blacharskich i ich połączenia z pokryciem.

8.3.3. Dokonanie odbioru częściowego powinno być potwierdzone wpisem do dziennika budowy.

8.3.4. Badania końcowe pokrycia należy przeprowadzić po zakończeniu robót, po deszczu.

8.3.5. Podstawę do odbioru robót pokrywczych stanowią następujące dokumenty:

- a) dokumentacja projektowa i dokumentacja powykonawcza,
- b) dziennik budowy z zapisem stwierdzającym odbiór częściowy podłoża oraz poszczególnych warstw lub fragmentów pokrycia,
- c) zapisy dotyczące wykonywania robót pokrywczych i rodzaju zastosowanych materiałów,
- d) protokoły odbioru materiałów i wyrobów, które powinny zawierać:

- zestawienie wyników badań międzyoperacyjnych i końcowych,
- stwierdzenie zgodności lub niezgodności wykonania robót pokrywczych z dokumentacją,
- spis dokumentacji przekazywanej inwestorowi. W skład tej dokumentacji powinien wchodzić program utrzymania pokrycia.

8.3.6. Odbiór końcowy polega na dokładnym sprawdzeniu stanu wykonanego pokrycia i obróbek blacharskich i połączenia ich z urządzeniami odwadniającymi, a także wykonania na pokryciu ewentualnych zabezpieczeń eksploatacyjnych.

8.3.7. Roboty uznaje się za zgodne z dokumentacją projektową, SST i wymaganiami Inspektora nadzoru, jeżeli wszystkie pomiary i badania z zachowaniem tolerancji wg pkt. 6 ST dały pozytywne wyniki.

Jeżeli chociaż jeden wynik badania daje wynik negatywny, pokrycie papowe nie powinno być odebrane.

W takim przypadku należy przyjąć jedno z następujących rozwiązań:

- poprawić i przedstawić do ponownego odbioru,
- jeżeli odchylenia od wymagań nie zagrażają bezpieczeństwu użytkowania i trwałości pokrycia, obniżyć cenę pokrycia,
- w przypadku gdy nie są możliwe podane rozwiązania – rozebrać pokrycie (miejsc nie odpowiadających ST) i ponownie wykonać roboty pokrywcze.



#### 8.4. Odbiór pokrycia z blachy

- 8.4.1. Sprawdzenie wyglądu zewnętrznego pokrycia (nie ma dziur, pęknięć, odchylenia rąbków lub zwojów od linii prostej, złącza są prostopadłe do okapu itp.).
- 8.4.2. Sprawdzenie umocowania i rozstawienia żabek i łapek.
- 8.4.3. Sprawdzenie łączenia i umocowania arkuszy.
- 8.4.4. Sprawdzenie wykonania i umocowania pasów usztywniających.

#### 8.5. Odbiór obróbek blacharskich, rynien i rur spustowych powinien obejmować:

- 8.5.1. Sprawdzenie prawidłowości połączeń poziomych i pionowych.
- 8.5.2. Sprawdzenie mocowania elementów do deskowania, ścian, kominów, wietrzników, włazów itp.
- 8.5.3. Sprawdzenie prawidłowości spadków rynien.
- 8.5.4. Sprawdzenie szczelności połączeń rur spustowych z przewodami kanalizacyjnymi. Rury spustowe mogą być montowane po sprawdzeniu drożności przewodów kanalizacyjnych.

#### 8.6. Zakończenie odbioru

- 8.6.1. Odbioru pokrycia blachą potwierdza się: protokołem, który powinien zawierać:
  - ocenę wyników badań,
  - wykaz wad i usterek ze wskazaniem możliwości ich usunięcia,
  - stwierdzenie zgodności lub niezgodności wykonania z zamówieniem.

### 9. PODSTAWA PŁATNOŚCI

#### 9.1. Pokrycie dachu blachą

Płaci się za ustaloną ilość m<sup>2</sup> krycia, która obejmuje:

- przygotowanie stanowiska roboczego,
- dostarczenie materiałów i sprzętu,
- obsługę sprzętu nieposiadającego etatowej obsługi,
- ustawienie i rozbiórkę rusztowań o wysokości do 4 m,
- oczyszczenie podkładu,
- pokrycie dachu blachą płaską łącznie z przygotowaniem łapek i żabek oraz obrobienie kominów, kalenic, koszy, narożników łącznie z pokitowaniem lub
- (pokrycie dachu blachą trapezową i dachówkową lub płytami z tworzyw sztucznych łącznie z przycięciem płyt i obróbek na żądany wymiar, umocowanie za pomocą wkrętów samogwintujących płyt dachowych, gąsiorów i obróbek blacharskich oraz uszczelnienie kalenicy i okapu),
- oczyszczenie miejsca pracy z resztek materiałów,
- likwidacja stanowiska roboczego.

#### 9.2. Obróbki blacharskie

Płaci się za ustaloną ilość m<sup>2</sup> obróbki wg ceny jednostkowej, która obejmuje:

- przygotowanie,
- zamontowanie i umocowanie obróbek w podłożu, zalutowanie połączeń,
- uporządkowanie stanowiska pracy.

#### 9.3. Rynny i rury spustowe

Płaci się za ustaloną ilość „m” rynien wg ceny jednostkowej, która obejmuje:

- przygotowanie,
- zmontowanie, umocowanie rynien i rur spustowych oraz zalutowanie połączeń,
- uporządkowanie stanowiska pracy.

## 10. PRZEPISY ZWIĄZANE

### 10.1. Normy

PN-B-02361:1999 Pochylenia połaci dachowych.

PN-89/B-27617 Papa asfaltowa na tekturze budowlanej.

PN-61/B-10245 Roboty blacharskie budowlane z blachy stalowej ocynkowanej i cynkowej. Wymagania i badania techniczne przy odbiorze.

PN-EN 501:1999 Wyroby do pokryć dachowych z metalu. Charakterystyka wyrobów z cynku do pokryć dachowych układanych na ciągłym podłożu.

PN-EN \*506:2002 Wyroby do pokryć dachowych z metalu. Charakterystyka wyrobów samonośnych z blachy miedzianej lub cynkowej.

PN-EN 504:2002 Wyroby do pokryć dachowych z metalu. Charakterystyka wyrobów z blachy miedzianej układanych na ciągłym podłożu.

PN-EN 505:2002 Wyroby do pokryć dachowych z metalu. Charakterystyka wyrobów płytowych ze stali układanych na ciągłym podłożu.

PN-EN 508-1:2002 Wyroby do pokryć dachowych z metalu. Charakterystyka wyrobów samonośnych z blachy stalowej, aluminiowej lub ze stali odpornej na korozję. Część 1: Stal.

PN-EN 508-2:2002 Wyroby do pokryć dachowych z metalu. Charakterystyka wyrobów samonośnych z blachy stalowej, aluminiowej lub ze stali odpornej na korozję. Część 2: Aluminium.

PN-EN 508-3:2002 Wyroby do pokryć dachowych z metalu. Charakterystyka wyrobów samonośnych z blachy stalowej, aluminiowej lub ze stali odpornej na korozję. Część 3: Stal odporna na korozję.

PN-EN 502:2002 Wyroby do pokryć dachowych z metalu. Charakterystyka wyrobów samonośnych z blachy ze stali odpornej na korozję, układanych na ciągłym podłożu.

PN-EN 507:2002 Wyroby do pokryć dachowych z metalu. Charakterystyka wyrobów samonośnych z blachy aluminiowej, układanych na ciągłym podłożu.

PN-B-94701:1999 Dachy. Uchwyty stalowe ocynkowane do rur spustowych okrągłych.

PN-EN 1462:2001 Uchwyty do rynien okapowych. Wymagania i badania.

PN-EN 612:1999 Rynny dachowe i rury spustowe z blachy. Definicje, podział i wymagania.

PN-B-94702:1999 Dachy. Uchwyty stalowe ocynkowane do rynien półokrągłych.

PN-EN 607:1999 Rynny dachowe i elementy wyposażenia z PCV-U. Definicje, wymagania i badania.

### 10.2. Inne dokumenty i instrukcje

Warunki techniczne wykonania i odbioru robót budowlanych – część C: zabezpieczenie i izolacje, zeszyt 1: Pokrycia dachowe, wydane przez ITB – Warszawa 2004 r.

SPECYFIKACJE TECHNICZNE  
WYKONANIA I OBIORU ROBÓT BUDOWLANÝCH  
(STANDARDOWE)

Nr 12

**Kod CPV 45260000**  
**WYKONYWANIE**  
**POKRYĆ DACHOWYCH**

**KRYCIE DACHU PAPA**

## SPIS TREŚCI

1. WSTĘP .....	3
1.1. Przedmiot ST .....	3
1.2. Zakres stosowania ST .....	3
1.3. Zakres robót objętych ST .....	3
1.4. Podstawowe określenia .....	3
1.5. Ogólne wymagania dotyczące robót .....	3
2. MATERIAŁY .....	3
3. SPRZĘT .....	5
4. TRANSPORT .....	5
5. WYKONANIE ROBÓT .....	5
6. KONTROLA JAKOŚCI ROBÓT .....	12
7. OBMIAR ROBÓT .....	12
8. ODBIÓR ROBÓT .....	13
9. PODSTAWA PŁATNOŚCI .....	14
10. PRZEPISY ZWIĄZANE .....	15

Najważniejsze oznaczenia i skróty:

ST – Specyfikacja Techniczna

SST – Szczegółowa Specyfikacja Techniczna

ITB – Instytut Techniki Budowlanej

## 1. WSTĘP

### 1.1. Przedmiot ST

Przedmiotem niniejszej standardowej specyfikacji technicznej (ST) (standardowej) są wymagania dotyczące wykonania i odbioru pokryć dachowych papą wraz z obróbkami blacharskimi oraz rynnami i rurami spustowymi.

### 1.2. Zakres stosowania ST

Specyfikacja techniczna (ST) może być podstawą opracowania szczegółowej specyfikacji technicznej (SST), która będzie stosowana jako dokument przetargowy i kontraktowy przy zleceniu i realizacji robót wymienionych w pkt. 1.1.

Projektant sporządzający dokumentację projektową i odpowiednie szczegółowe specyfikacje techniczne wykonania i odbioru robót budowlanych może wprowadzać do niniejszej standardowej specyfikacji zmiany, uzupełnienia lub uściślenia, odpowiednie dla przewidzianych projektem zadania, obiektu i robót, uwzględniające wymagania Zamawiającego oraz konkretne warunki realizacji zadania, obiektu i robót, które są niezbędne do określania ich standardu i jakości.

Odstępstwa od wymagań podanych w niniejszej specyfikacji mogą mieć miejsce tylko w przypadkach małych prostych robót i konstrukcji drugorzędnych o niewielkim znaczeniu, dla których istnieje pewność, że podstawowe wymagania będą spełnione przy zastosowaniu metod wykonania na podstawie doświadczenia i przy przestrzeganiu zasad sztuki budowlanej.

### 1.3. Zakres robót objętych ST

Roboty, których dotyczy specyfikacja, obejmują wszystkie czynności umożliwiające i mające na celu wykonanie pokryć dachowych papą wraz z obróbkami blacharskimi, rynnami i rurami spustowymi oraz elementami wystającymi ponad dach budynku.

### 1.4. Określenia podstawowe

Określenia podane w niniejszej ST są zgodne z obowiązującymi odpowiednimi normami oraz określeniami podanymi w ST Kod CPV 45000000-7 „Wymagania ogólne” pkt 1.4.

### 1.5. Ogólne wymagania dotyczące robót

Wykonawca robót jest odpowiedzialny za jakość ich wykonania oraz za zgodność z dokumentacją projektową, ST i poleceniami Inspektora nadzoru. Ogólne wymagania dotyczące robót podano w ST Kod CPV 45000000-7 „Wymagania ogólne” pkt 1.5.

## 2. MATERIAŁY

### 2.1. Ogólne wymagania dotyczące materiałów, ich pozyskiwania i składowania podano w ST Kod CPV 45000000-7 „Wymagania ogólne” pkt 2

Ponadto materiały stosowane do wykonywania pokryć dachowych powinny mieć:

- Aprobaty Techniczne lub być produkowane zgodnie z obowiązującymi normami,
- Certyfikat lub Deklarację Zgodności z Aprobata Techniczną lub z PN,
- Certyfikat na znak bezpieczeństwa,
- Certyfikat zgodności ze zharmonizowaną normą europejską wprowadzoną do zbioru norm polskich,
- na opakowaniach powinien znajdować się termin przydatności do stosowania.

Sposób transportu i składowania powinien być zgodny z warunkami i wymaganiami podanymi przez producenta.

Wykonawca obowiązany jest posiadać na budowie pełną dokumentację dotyczącą składowanych na budowie materiałów przeznaczonych do wykonania pokryć dachowych.

## 2.2. Rodzaje materiałów

2.2.1. Wszelkie materiały do wykonania pokryć dachowych powinny odpowiadać wymaganiom zawartym w normach polskich lub aprobaty technicznych ITB dopuszczających dany materiał do powszechnego stosowania w budownictwie.

2.2.2. Papa asfaltowa na tekturze budowlanej wg PN 89/B-27617.

Papa asfaltowa na tekturze składa się z tektury powlekanej asfaltem PS40/175 i posypki mineralnej. Wymagania wg normy PN-89/B-27617 a w szczególności dotyczą:

- 1) Wstęga papy powinna być bez dziur i załamania, o równych krawędziach;
- 2) Powierzchnia papy nie powinna mieć widocznych plam asfaltu;
- 3) Przy rozwijaniu rolki niedopuszczalne są uszkodzenia powstałe na skutek sklejenia się papy;
- 4) Dopuszcza się naderwanie na krawędziach wstęgi papy w kierunku poprzecznym nie dłuższa niż 30 mm, nie więcej niż w 3 miejscach na każde 10 m długości papy;
- 5) Papa po rozerwaniu i rozwarstwieniu powinna mieć jednolite ciemnobrunatne rozbarwienie;
- 6) Wymiary papy w rolce:
  - długość: 20 m ( $\pm 0,20$  mm),  
40 m ( $\pm 0,40$  mm),  
60 m ( $\pm 0,60$  mm),
  - szerokość: 90, 95, 100, 105, 110 cm ( $\pm 1$  cm).

2.2.3. Pakowanie, przechowywanie i transport.

- 1) Rolki papy powinny być odpowiednio zabezpieczone i oznakowane.
- 2) Na każdej rolce papy powinna być umieszczona nalepka z podstawowymi danymi określonymi w normie lub świadectwie.
- 3) Rolki papy należy przechowywać w pomieszczeniach krytych, chroniących przed zawilgoceniem i działaniem promieni słonecznych, w odległości co najmniej 120 cm od grzejników.
- 4) Rolki papy należy układać w stosy (do 1200 szt.) w pozycji stojącej, w jednej warstwie.  
Odległość między stosami – 80 cm.

2.2.4. Lepik asfaltowy i asfaltowo-polimerowy z wypełniaczami stosowany na gorąco.

Wymagania wg normy PN-B-24625:1998:

- temperatura mięknięcia 60-80°C,
- temperatura zapłonu 200°C,
- zawartość wody – nie więcej niż 0,5%,
- spływność – lepik nie powinien spływać w temperaturze 50°C w ciągu 5 godzin z warstwy sklejącej dwie warstwy papy nachyloną pod kątem 45°,
- zdolność klejenia – lepik nie powinien się rozdzielić przy odrywaniu pasków papy sklejonych ze sobą i przyklejonych do betonu w temperaturze 18°C.

2.2.5. Roztwór asfaltowy do gruntowania.

Wymagania wg normy PN-74/B-24622.

2.2.6. Kit asfaltowy uszlachetniony KF.

Wymagania wg normy PN-75/B-30175.

2.2.7. Blacha stalowa ocynkowana płaska wg normy PN-61/B-10245, PN-73/H-92122.

Blachy stalowe płaskie o grub. min. 0,5 mm obustronnie ocynkowane w arkuszach.

Grubość powłoki cynku wynosi min. 275 g/m<sup>2</sup>.

Materiały pokrywcze mogą być przyjęte na budowę, jeżeli spełniają następujące warunki:

- odpowiadają wyrobom wymienionym w dokumentacji projektowej,
- są właściwie opakowane i oznakowane,
- spełniają wymagane właściwości wykazane w odpowiednich dokumentach,
- mają deklarację zgodności i certyfikat zgodności.

Wszystkie materiały dekarskie powinny być przechowywane i magazynowane zgodnie z instrukcją producenta oraz według odpowiednich norm wyrobu.

Przyjęcie materiałów i wyrobów na budowę powinno być potwierdzone wpisem do dziennika budowy.

### 3. SPRZĘT

3.1. **Ogólne wymagania dotyczące sprzętu podano w ST Kod CPV 45000000-7 „Wymagania ogólne” pkt 3**

3.2. **Sprzęt do wykonywania robót**

Roboty można wykonać ręcznie lub przy użyciu innych specjalistycznych narzędzi.

### 4. TRANSPORT

4.1. **Ogólne wymagania dotyczące transportu podano w ST Kod CPV 45000000-7 „Wymagania ogólne” pkt 4**

4.2. **Transport materiałów:**

4.2.1. Lepik asfaltowy i materiały wiążące powinny być pakowane, przechowywane i transportowane w sposób wskazany w normach polskich.

4.2.2. Pakowanie, przechowywanie i transport pap:

- 1) rolki papy powinny być po środku owinięte paskiem papieru szerokości co najmniej 20 cm i związane drutem lub sznurkiem grubości co najmniej 0,5 mm;
- 2) na każdej rolce papy powinna być umieszczona nalepka z podstawowymi danymi określonymi w PN-89/B-27617;
- 3) rolki papy należy przechowywać w pomieszczeniach krytych, chroniących przed zawilgoceniem i działaniem promieni słonecznych i w odległości co najmniej 120 cm od grzejników;
- 4) rolki papy należy układać w stosy (do 1200 szt.) w pozycji stojącej, w jednej warstwie.

Odległość między warstwami – 80 cm.

### 5. WYKONANIE ROBÓT

5.1. **Wymagania ogólne dla podłoży**

Podłoża pod pokrycia z papy powinny odpowiadać wymaganiom podanym w PN-80/B-10240, w przypadku zaś podłoży nie ujętych w tej normie, wymaganiom podanym w aprobatkach technicznych.

Powierzchnia podłoża powinna być równa, prześwit pomiędzy powierzchnią podłoża a łata kontrolną o długości 2 m nie może być większy niż 5 mm. Krawędzie, naroża oraz styki podłoża z pionowymi płaszczyznami elementów ponaddachowych należy zaokrąglić łukiem o promieniu nie mniejszym niż 3 cm lub złągodzić za pomocą odkosu albo

listwy o przekroju trójkątnym.

Przed murami kominowymi lub innymi elementami wystającymi ponad dach należy – od strony kalenicy – wykonać odboje o górnej krawędzi nachylonej przeciwnie do spadku połaci dachowej.

Uwaga Wymagania ogólne – dla wykonania podłoża np.:

- z płyt żelbetowych,
- z płyt styropianowych,
- z gładzi cementowej,
- z płyt twardych z wełny mineralnej,
- z desek oraz

dylatacji w podłożach i określeniach wytrzymałości i sztywności podłoża – podane są w specyfikacjach technicznych wykonania tych elementów konstrukcyjnych obiektów.

## 5.2. Podkład z desek pod pokrycie papą

Do wykonania pokryć dachowych można przystąpić:

- po sprawdzeniu zgodności wykonania podłoża i podkładu z dokumentacją projektową oraz wymaganiami szczegółowymi dla danego rodzaju podłoża,
- po zakończeniu robót budowlanych wykonanych na powierzchni połaci, na przykład tynkowaniu kominów, wyprowadzaniu wywiewek kanalizacyjnych, tynkowaniu powierzchni pionowych, na które będą wyprowadzane (wywijane) warstwy pokrycia papowego, osadzeniu listew lub klocków do mocowania obróbek blacharskich, uchwytów rynnowych (rynhaków) itp., z wyjątkiem robót, które ze względów technologicznych powinny być wykonane w trakcie układania pokrycia papowego lub po jego całkowitym zakończeniu,
- po sprawdzeniu zgodności z dokumentacją projektową materiałów pokrywczych i sprzętu do wykonywania pokryć papowych.

Roboty pokrywcze powinny być wykonywane w sposób i zgodnie z wymaganiami podanymi w normie PN-80/B 10240, z tym że:

- Pokrycia papowe należy wykonywać w porze suchej, przy temperaturze powyżej 5°C.
- Na połaciach o nachyleniu mniejszym niż 20% papę układa się pasami równoległymi do okapu, a przy nachyleniu połaci powyżej 20% – pasami prostopadłymi do okapu.
- Przy pochyleniu połaci powyżej 30% arkusze papy powinny być przerzucone przez kalenicę i zamocowane mechanicznie.
- Szerokość zakładów arkuszy papy w każdej warstwie powinna wynosić co najmniej 10 cm; należy je wykonywać zgodnie z kierunkiem spadku połaci.
- Zakłady każdej następnej warstwy papy powinny być przesunięte względem zakładów warstwy spodniej odpowiednio: przy kryciu dwuwarstwowym o  $\frac{1}{2}$  szerokości arkusza, przy trzywarstwowym – o  $\frac{1}{3}$  szerokości arkusza.
- W pokryciach układanych bezpośrednio na izolacji termicznej jedna z warstw powinna być wykonana z papy na tkaninie szklanej lub włókninie poliestrowej.
- Papa na welonie szklanym może stanowić tylko jedną warstwę w wielowarstwowym pokryciu papowym.
- Papy na taśmie aluminiowej nie należy stosować na stropodachach pełnych oraz w pokryciach układanych bezpośrednio na podłożu termoizolacyjnym.
- W miejscach załamania powierzchni połaci dachowej i w korytach odwadniających pokrycie należy wzmocnić, układając pod pierwszą warstwę pokrycia dodatkową warstwę papy.
- W przypadku przyklejania pap do podłoża z płyt izolacji termicznej należy stosować wyłącznie lepek asfaltowy bez wypełniaczy na gorąco. W pokryciach papowych wielowarstwowym przyklejanych do podłoża betonowego można stosować do klejenia warstw górnych lepek na zimno. Stosowanie lepek w odwrotnej kolejności jest niedopuszczalne.
- Temperatura lepiku stosowanego na gorąco w chwili użycia powinna wynosić:



- od 160°C do 180°C dla lepiku asfaltowego,
  - od 120°C do 130°C dla lepiku jak wyżej, lecz stosowanego na podłoże ze styropianu.
- Przy przyklejaniu pap lepikiem asfaltowym na zimno należy przestrzegać odparowania rozpuszczalników zawartych w warstwie rozprowadzonego lepiku. Okres odparowywania rozpuszczalników zależy od warunków atmosferycznych i wynosi od ~30 min. w okresie upalnego lata do ~2 godz. i więcej w okresach, gdy temperatura zewnętrzna osiąga ~10°C. Przy temperaturze poniżej 10°C zabrania się wykonywania pokryć dachowych z zastosowaniem lepików asfaltowych na zimno.
- Pokrycia papowe powinny być dylatowane w tych samych miejscach i płaszczyznach, w których wykonano dylatacje konstrukcji budynku lub dylatacje z sąsiednim budynkiem.
- Papa przed użyciem powinna być przez 24 godz. przechowywana w temperaturze nie niższej niż 18°C, a następnie rozwinięta z rolki i ułożona na płaskim podłożu w celu rozprostowania, aby uniknąć tworzenia się garbów po ułożeniu jej na dachu. Bezpośrednio przed ułożeniem papa może być luźna zwinięta w rolkę i rozwijana z niej w trakcie przyklejania. Nie dotyczy to przypadków, gdy muszą być smarowane lepikiem zarówno podłoże, jak i spodnia warstwa przyklejanej papy.
- Wierzchnia warstwa pokrycia powinna być zabezpieczona warstwą ochronną przed nadmiernym działaniem promieniowania słonecznego. W pokryciach papowych funkcję tę spełnia posypka papowa naniesiona fabrycznie na papę wierzchniego krycia. Na powłokach asfaltowych bezspoinowych warstwa ochronna może być wykonana z posypki mineralnej lub jako powłoka odblaskowa z masy asfaltowo-aluminiowej lub innej masy mającej aprobatę techniczną.
- Krycie dachów papą powinno być wykonywane od okapu w kierunku kalenicy.
- Pokrycia papowe z zastosowaniem lepiku asfaltowego na zimno mogą być wykonywane tylko na podłożach betonowych lub z zaprawy cementowej. Nie dopuszcza się klejenia pap lepikiem asfaltowym na zimno na podłożach z płyt izolacji termicznej, styropianu, wełny mineralnej itp. Odstępstwo od tego wymagania jest możliwe jedynie w przypadku oceny lepiku na zimno jako przydatnego do zakresu zastosowania zapisanego w aprobacie technicznej.
- Na podłożach z płyt izolacji termicznej na pierwszą warstwę pokrycia należy zastosować papę o zwiększonej wytrzymałości na rozrywanie i przedziurawienie – odpowiadającą wymaganiom dla papy asfaltowej na tkaninie technicznej.

### 5.3. Pokrycia papami asfaltowymi

#### 5.3.1. Pokrycia trzywarstwowe z papy asfaltowej mocowanej do podłoża metodami tradycyjnymi

Pokrycie trzywarstwowe z pap asfaltowych może być wykonane:

- a) w układzie podanym w normie PN-80/B-10240 i PN-B-02361:1999,
- b) z trzech warstw papy asfaltowej każda o zawartości masy powłokowej do 1600 g/m<sup>2</sup>, klejonych lepikiem do podłoża z materiału termoizolacyjnego na dachu o pochyleniu od 3% do 20%,
- c) z trzech warstw papy asfaltowej każda o zawartości masy powłokowej do 1600 g/m<sup>2</sup>, klejonych lepikiem do podłoża betonowego na dachu o pochyleniu od 3% do 30%,
- d) z trzech warstw papy asfaltowej każda o zawartości masy powłokowej do 1600 g/m<sup>2</sup>, klejonych lepikiem na podłożu drewnianym na dachu o pochyleniu od 3% do 30%.

### 5.3.2. Pokrycia dwuwarstwowe z papy asfaltowej mocowanej do podłoża metodami tradycyjnymi

Pokrycie dwuwarstwowe z pap asfaltowych może być wykonane:

- a) w układzie podanym w normie PN-80/B-10240 i PN-B-02361:1999,
- b) z dwóch warstw papy asfaltowej lub asfaltowo-polimerowej – każda o zawartości masy powłokowej  $\geq 1600 \text{ g/m}^2$  – klejonych lepikiem do podłoża z materiału termoizolacyjnego na dachu o pochyleniu od 3% do 30%,
- c) z dwóch warstw papy asfaltowej lub asfaltowo-polimerowej – każda o zawartości masy powłokowej  $\geq 1600 \text{ g/m}^2$  – klejonych lepikiem do podłoża betonowego na dachu o pochyleniu od 1% do 30%,
- d) z dwóch warstw papy asfaltowej – każda o zawartości masy powłokowej do  $1600 \text{ g/m}^2$  – klejonych lepikiem do podłoża z materiału termoizolacyjnego na dachu o pochyleniu od 20% do 40%,
- e) z dwóch warstw papy asfaltowej – każda o zawartości masy powłokowej do  $1600 \text{ g/m}^2$  – klejonych lepikiem do podłoża betonowego na dachu o pochyleniu od 20% do 60%,
- f) z dwóch warstw papy asfaltowej – każda o zawartości masy powłokowej do  $1600 \text{ g/m}^2$  – układanych na podłożu drewnianym na dachu o pochyleniu od 20% do 60%.

### 5.3.3. Pokrycie dwuwarstwowe z papy asfaltowej zgrzewalnej

Pokrycie z dwóch warstw papy asfaltowej zgrzewalnej może być wykonywane na połaciach dachowych o pochyleniu zgodnym z podanym w normie PN-B-02361:1999, tzn. od 1% do 20% na podłożu:

- a) betonowym,
- b) na płycie warstwowej ze styropianu z okleiną z pap asfaltowych; papa stanowiąca okleinę płyt styropianowych nie jest wliczana do liczby warstw pokrycia.

Papa asfaltowa zgrzewalna jest przeznaczona do przyklejania do podłoża oraz sklejanie dwóch jej warstw metodą zgrzewania, tj. przez podgrzewanie spodniej powierzchni papy płomieniem palnika gazowego do momentu nadtopienia masy powłokowej.

Przy przyklejaniu pap zgrzewalnych za pomocą palnika na gaz propan-butan należy przestrzegać następujących zasad:

- a) palnik powinien być ustawiony w taki sposób, aby jednocześnie podgrzewał podłoże i wstęgę papy od strony przekładki antyadhezyjnej. Jedynym wyjątkiem jest klejenie papy na powierzchni płyty warstwowej z rdzeniem styropianowym, kiedy nie dopuszcza się ogrzewania podłoża,
- b) w celu uniknięcia zniszczenia papy działanie płomienia powinno być krótkotrwałe, a płomień palnika powinien być ciągle przemieszczany w miarę nadtapiania masy powłokowej,
- c) niedopuszczalne jest miejscowe nagrzewanie papy, prowadzące do nadmiernego spływu masy asfaltowej lub jej zapalenia,
- d) fragment wstęgi papy z nadtopioną powłoką asfaltową należy natychmiast docisnąć do ogrzewanego podłoża wałkiem o długości równej szerokości pasma papy.

### 5.3.4. Pokrycie papowe wentylowane

Pokrycie papowe wentylowane jest to pokrycie, w którym pierwszą warstwę wykonuje się z papy perforowanej lub papy podkładowej wentylacyjnej z gruboziarnistą posypką (klejonej posypką w kierunku do podłoża) i na tak wykonanej warstwie przykleja się właściwe warstwy pokrycia.

Pokrycie papowe wentylowane może być wykonane na zawilgoconym podłożu, jeżeli nie ma możliwości odsuszenia go przed przystąpieniem do wykonania pokrycia.

Papy perforowanej nie wlicza się do liczby warstw pokrycia, papa wentylacyjna zaś (wykonana w postaci wstęgi ciągłej, bez perforacji) może być wliczana jako pierwsza podkładowa warstwa pokrycia.

Wentylacja przestrzeni utworzonej pod powierzchnią papy perforowanej lub wentylacyjnej może następować w miejscach zamocowań obróbek dekarских lub przez specjalne kominki wentylacyjne.

Papa asfaltowa wentylacyjna jest przyklejana punktowo do podłoża. Powierzchnia doklejenia do podłoża powinna być ustalona na podstawie obliczeń uwzględniających wartość ssania wiatru indywidualnie w przypadku każdego obiektu, z podziałem dachu na strefy narażone na różne wartości tego typu obciążeń. Papę wentylacyjną układa się bezpośrednio na czystym i odkurzonym oraz zagruntowanym miejscowo (punktowo) podłożu. Poszczególne arkusze (pasma) papy wentylacyjnej należy przyklejać do zagruntowanych miejsc podłoża oraz sklejać ze sobą na zakład szerokości 10 cm. Gdyby na szerokości zakładu znajdowała się posypka, należy ją dokładnie usunąć przed sklejeniem papy.

W przypadku zastosowania papy perforowanej papa ta powinna być ułożona luzem na zagruntowanym podłożu, bez łączenia jej na zakład, lecz jedynie na styk czołowy. Pierwsza warstwa pokrycia papowego jest przyklejana do podłoża przez otwory w papie perforowanej oraz do pozostałej powierzchni papy perforowanej.

Papy wentylacyjnej i perforowanej nie należy układać w miejscach, w których może nastąpić wnikanie wody pod pokrycie dachowe, na przykład w paśmie przyokapowym, przy wpustach dachowych, przy dylatacjach konstrukcyjnych budynku itp. W miejscach tych należy odsunąć papę wentylacyjną na odległość ~50 cm i nakleić pasmo papy podkładowej.

Przy odpowietrzaniu przestrzeni spod papy wentylacyjnej kominkami wentylacyjnymi średnicę kominka należy ustalić w zależności od powierzchni przypadającej na jeden kominek. Kominków wentylacyjnych nie należy ustawiać w najniższych partiach połaci dachowych.

#### 5.3.5. Pokrycie jednowarstwowe z papy asfaltowo-polimerowej

Pokrycia jednowarstwowe należy wykonywać tylko z pap asfaltowo-polimerowych wierzchniego krycia o grubości min. 4,0 mm (mierzonej w pasie bez posypki), ocenionych pozytywnie do jednowarstwowego krycia przez aprobaty techniczne.

Pokrycia jednowarstwowe, zgodnie z PN-B-02361:1999, są wykonywane na podłożu:

- a) betonowym, na dachu o nachyleniu od 3% do 20%,
- b) na izolacji termicznej, na dachu o nachyleniu połaci od 3% do 20%.

Papa w pokryciu jednowarstwowym może być układana:

- a) metodą zgrzewania na całej powierzchni,
- b) metodą mocowania mechanicznego w obrębie zakładu; do podłoża mechanicznego mocowana jest spodnia część zakładu, natomiast część wierzchnia jest doklejana do warstwy spodniej.

Liczba łączników mocujących jest obliczana indywidualnie w przypadku każdego obiektu, z uwzględnieniem wartości ssania wiatru w poszczególnych obszarach połaci dachowej.

W przypadku mocowania mechanicznego papy na podłożu z materiału termoizolacyjnego łączniki mocujące są kotwione w warstwie nośnej znajdującej się poniżej warstwy termoizolacyjnej.

W rejonie połaci o nachyleniu poniżej 3% (np. zlewni połaciowych, koryt odwadniających) niezbędne jest wzmocnienie pokrycia poprzez ułożenie w tym obszarze na podłożu dodatkowo warstwy podkładowej.

#### 5.3.6. Pokrycie dwuwarstwowe z papy asfaltowej lub smołowej zwykłej

Do wykonania pokrycia dwuwarstwowego należy stosować papy podkładowe i papy wierzchniego krycia, z wyjątkiem pokryć z papy smołowej, w których obie warstwy należy wykonać z papy smołowej powlekanej odmiany 400 z mineralizowaną powłoką.

W pokryciach dwuwarstwowym z pap asfaltowych układanych na podłożu z desek na pierwszą warstwę należy stosować papę podkładową na tekturze odmiany 400/1200 lub papę wierzchniego krycia posypką do dołu. W przypadku pokrycia na podłożu betonowym na pierwszą warstwę można zastosować papę na tekturze odmiany 400/1200 lub na welonie szklanym odmiany P/95/1200. Na drugą warstwę należy stosować w zależności od spadku, papy wierzchniego krycia na tekturze, papę na welonie szklanym odmiany W/95/1200, a także papę na taśmie aluminiowej odmiany 12/800. Papy na taśmie aluminiowej nie wolno stosować na stropodachach pełnych oraz w pokryciach układanych na warstwach izolacji termicznej. Papa na welonie szklanym może być zastosowana tylko w jednej warstwie pokrycia.

Pokrycia dwuwarstwowe na deskowaniu należy wykonywać równoległe lub prostopadłe do okapu. Każde położone pasmo przybija się od góry co 40+50 cm, a po nałożeniu następnego pasma co 10 cm. Drugą warstwę papy należy

przykleić lepikiem, a po jej przyklejeniu przybić górny jej brzeg co  $\sim 25 \div 30$  cm gwoździami. Pas okapowy drugiej warstwy, jeżeli nie ma rynny, powinien być zagięty, podwinięty i przybity do deskowania.

#### 5.3.7. Pokrycie jednowarstwowe z papy asfaltowej lub smołowej zwykłej (pokrycie prowizoryczne)

Pokrycie z jednej warstwy papy wykonuje się w zasadzie na deskowaniu, rzadziej na podłożu betonowym. pokrycie takie może niekiedy służyć jako podkład pod pokrycie z płaskich płytek lub dachówek.

Pokrycie jednowarstwowe z papy może być wykonywane tylko na połaciach dachów obiektów prowizorycznych.

Do pokrycia jednowarstwowego należy stosować papę asfaltową wierzchniego krycia na tekturze wszystkich odmian oraz papę smołową powlekaną z mineralizowaną powłoką odmiany 315 i 400.

W zależności od nachylenia połaci dachowych pasma papy mogą być układane równoległe lub prostopadle do okapu. Przy kryciu równoległym do okapu łączenie papy powinno być dokonane na zakład szerokości nie mniejszej niż 10 cm, zgodny z kierunkiem pochylenia połaci dachowej. Przy kryciu prostopadłym do okapu łączenie papy może być na zakład lub na listwy. Szerokość zakładu powinna być mniejsza niż 10 cm, zgodnie z kierunkiem przeważających wiatrów.

Przy kryciu równoległym do okapu pierwsze pasmo papy należy zamocować wzdłuż okapu przybijając do deskowania górny brzeg w odstępach  $40 \div 50$  cm. Zamocowanie dolnego brzegu tego pasma papy jest uzależnione od sposobu odprowadzenia wody z połaci dachowych. Przy okapach bezrynnowych należy zagiąć brzeg pasma papy i przybić do deski okapowej gwoździami papowymi w odstępach  $4 \div 5$  cm, przy okapach z rynnami brzeg papy należy przykleić do pasa nadrynnowego za pomocą lepiku na gorąco.

Drugie i następne pasma papy należy położyć tak, aby dolny brzeg układanego pasma zachodził 10 cm na papę już zamocowaną. Po zamocowaniu górnego brzegu układanej papy gwoździami w odstępach  $40 \div 50$  cm, dolny brzeg przykleić lepikiem i przybić gwoździami w odstępach  $5 \div 10$  cm, a zakład z wierzchu przesmarować lepikiem.

Kalenicę należy pokryć przez nałożenie brzegów pasma papy z obu stron połaci na szerokości  $10 \div 12$  cm lub dodatkowego pasma papy o szerokości 33 cm.

Wzdłuż krawędzi szczytowej dachu lub wysuniętej poza lico ściany szczytowej pokrycia należy obrobić paskiem papy. Podobnie należy wykonywać łączenie papy na zakładach, przy okapach, ścianach szczytowych i kalenicy przy pokryciu prostopadle do okapu.

Krycie na listwach może być wykonywane z ułożonymi dodatkowymi paskami papy na listwach lub bez układania pasków.

Listwy o przekroju trójkąta równoramiennego o boku 50 mm wycięte z desek grubości 32 mm powinny być przybite do deskowania gwoździami w odstępach co 25 cm. Rozstaw listew powinien być dostosowany do sposobu krycia. Przy kryciu z paskami ułożonymi na listwach rozstaw listew powinien równać się szerokości papy zmniejszonej o 2 cm. Przy kryciu bez pasków układanych na listwach rozstaw listew powinien równać się szerokości rolki papy pomniejszonej o 8 cm. Rozstaw listew powinien być taki, aby podłużne krawędzie pasm papy, rozwiniętych i ułożonych prostopadle do okapu, sięgały do wierzchołków listew, a przy drugim sposobie krycia krawędź nakładanego pasma papy powinna sięgać do pokrycia ułożonego na połaci.

Pasma papy powinny być przybite do listew gwoździami papiakami w odstępach co 40 cm, a paski papy o szerokości  $9 \div 10$  cm przybite z obu stron do listew gwoździami papiakami i odstępach  $6 \div 10$  cm. Przy kryciu bez pasków papy, papa pokrywająca listwę powinna być przybita w sposób analogiczny jak paski papy.

#### 5.4. Powłoki bezspoinowe z mas asfaltowych i asfaltowo-polimerowych

5.4.1. Powłoki bezspoinowe należy wykonywać zgodnie z normą PN-80/B-10240 w celu zabezpieczenia powierzchni pokrycia przed starzeniem atmosferycznym.

5.4.2. Powłoki bezspoinowe wykonuje się z mas asfaltowych i asfaltowo-polimerowych:

- a) na trzech lub dwóch warstwach pap asfaltowych układanych na podłożu betonowym, na dachach o pochyleniu połaci od 1% do 20%,
- b) na trzech warstwach pap asfaltowych układanych na izolacji termicznej, na dachach o pochyleniu połaci od 3% do 20%,
- c) na trzech warstwach pap asfaltowych układanych na podłożu drewnianym, na dachach o pochyleniu połaci od 2% do 20%.

5.4.3. Powłoki bezspoinowe układane na starym, użytkowym pokryciu papowym, regeneruje jedynie powierzchnię masy powłokowej wierzchniej warstwy pokrycia, nie stanowią zaś zabezpieczenia przed przenikaniem wód opadowych pod pokrycie w przypadku występowania uszkodzeń mechanicznych związanych z przerwaniem ciągłości pokrycia papowego.

### 5.5. Obróbki blacharskie

5.5.1. Obróbki blacharskie powinny być dostosowane do rodzaju pokrycia.

5.5.2. Obróbki blacharskie z blachy stalowej i stalowej ocynkowanej o grubości od 0,5 mm do 0,6 mm można wykonywać o każdej porze roku, lecz w temperaturze nie niższej od  $-15^{\circ}\text{C}$ . Robót nie można wykonywać na oblodzonych podłożach.

5.5.3. Przy wykonywaniu obróbek blacharskich należy pamiętać o konieczności zachowania dylatacji. Dylatacje konstrukcyjne powinny być zabezpieczone w sposób umożliwiający przeniesienie ruchów poziomych i pionowych dachu w taki sposób, aby następował szybki odpływ wody z obszaru dylatacji.

### 5.6. Urządzenia do odprowadzania wód opadowych

5.6.1. W dachach (stropodachach) z odwodnieniem zewnętrznym w warstwach przekrycia powinny być osadzone uchwyty rynnowe (rynunki) o wyregulowanym spadku podłużnym.

5.6.2. W dachach (stropodachach) z odwodnieniem wewnętrznym w podłożu powinny być wyrobione koryta odwadniające o przekroju trójkątnym lub trapezowym. Nie należy stosować koryt o przekroju prostokątnym. Niedopuszczalne jest sytuowanie koryt wzdłuż ścian attykowych, ścian budynków wyższych w odległości mniejszej niż 0,5 m oraz nad dylatacjami konstrukcyjnymi.

5.6.3. Spadki koryt dachowych nie powinny być mniejsze niż 1,5%, a rozstaw rur spustowych nie powinien przekraczać 25,0 m.

5.6.4. Wpusty dachowe powinny być osadzone w korytach. W korytach o przekroju trójkątnym i trapezowym podłoże wokół wpustu w promieniu min. 25 cm od brzegu wpustu powinno być poziome – w celu osadzenia kołnierza wpustu.

5.6.5. Wpusty dachowe powinny być usytuowane w najniższych miejscach koryta. Niedopuszczalne jest sytuowanie wpustów dachowych w odległości mniejszej niż 0,5 m od elementów ponaddachowych.

5.6.6. Wloty wpustów dachowych powinny być zabezpieczone specjalnymi kołpakami ochronnymi nałożonymi na wpust przed możliwością zanieczyszczenia liśćmi lub innymi elementami mogącymi stać się przyczyną niedrożności rur spustowych.

5.6.7. Przekroje poprzeczne rynien dachowych, rur spustowych i wpustów dachowych powinny być dostosowane do wielkości odwadnianych powierzchni dachu (stropodachu).

5.6.8. Rynny i rury spustowe z blachy powinny odpowiadać wymaganiom podanym w PN-EN 612:1999, uchwyty zaś do rynien i rur spustowych wymaganiom PN-EN 1462:2001, PN-B-94701:1999 i PN-B-94702:1999

5.6.9. Rynny dachowe i elementy wyposażenia z PVC-U powinny odpowiadać wymaganiom w PN-EN 607:1999.

5.6.10. Rynny z blachy stalowej ocynkowanej powinny być:

- a) wykonane z pojedynczych członów odpowiadających długości arkusza blachy i składany w elementy wielocłonowe,
- b) łączone w złączach poziomych na zakład szerokości 40 mm; złącza powinny być lutowane na całej długości,
- c) mocowane do uchwytów, rozstawionych w odstępach nie większych niż 50 cm,
- d) rynny powinny mieć wlutowane wpusty do rur spustowych.

5.6.11. Rury spustowe z blachy stalowej ocynkowanej powinny być:

- a) wykonane z pojedynczych członów odpowiadających długości arkusza blachy i składane w elementy wielocłonowe,
- b) łączone w złączach pionowych na rąbek pojedynczy leżący, a w złączach poziomych na zakład szerokości 40 mm; złącza powinny być lutowane na całej długości,
- c) mocowane do ścian uchwytami, rozstawionymi w odstępach nie większych niż 3 m w sposób trwały przez wbicie trzpienia w spoiny muru lub osadzenie w zaprawie cementowej w wykutych gniazdach,
- d) rury spustowe odprowadzające wodę do kanalizacji powinny być wpuszczone do rury żeliwnej na głębokość kielicha.

## 6. KONTROLA JAKOŚCI ROBÓT

6.1. **Kontrola jakości robót polega na sprawdzeniu zgodności ich wykonania z wymaganiami niniejszej specyfikacji**

6.2. **Kontrola wykonania podkładów pod pokrycia z blachy powinna być przeprowadzona przez Inspektora nadzoru przed przystąpieniem do wykonania pokryć zgodnie z wymaganiami normy PN-80/B-10240 p. 4.3.2.**

6.3. **Kontrola wykonania pokryć**

6.3.1. Kontrola wykonania pokryć polega na sprawdzeniu zgodności ich wykonania z powołanymi normami przedmiotowymi i wymaganiami specyfikacji. Kontrola ta przeprowadzana jest przez Inspektora nadzoru:

- a) w odniesieniu do prac zanikających (kontrola międzyoperacyjna) – podczas wykonania prac pokrywczych,
- b) w odniesieniu do właściwości całego pokrycia (kontrola końcowa) – po zakończeniu prac pokrywczych.

6.3.2. **Pokrycia papowe**

- a) Kontrola międzyoperacyjna pokryć papowych polega na bieżącym sprawdzeniu zgodności wykonanych prac z wymaganiami niniejszej specyfikacji technicznej.
- b) Kontrola końcowa wykonania pokryć papowych polega na sprawdzaniu zgodności wykonania z projektem oraz wymaganiami specyfikacji. Kontrolę przeprowadza się w sposób podany w normie PN-98/B-10240 pkt 4.
- c) Uznaje się, że badania dały wynik pozytywny gdy wszystkie właściwości materiałów i pokrycia dachowego są zgodne z wymaganiami niniejszej specyfikacji technicznej lub aprobaty technicznej albo wymaganiami norm przedmiotowych.

## 7. OBMIAR ROBÓT

7.1. **Jednostką obmiarową robót jest:**

- dla robót – Krycie dachu papą – m<sup>2</sup> pokrytej powierzchni dachu,
- dla robót – Obróbki blacharskie – m<sup>2</sup>
- dla robót – Rynny i rury spustowe – 1 m wykonanych rynien lub rur spustowych.

7.2. **Ilość robót określa się na podstawie dokumentacji projektowej z uwzględnieniem zmian podanych w dokumentacji powykonawczej zaaprobowanych przez Inspektora nadzoru i sprawdzonych w**

**naturze**

Z powierzchni dachu nie potraça się urządzeń obcych, jak np. wywiewki itp. o ile powierzchnia ka¿dego przekracza 0,50 m<sup>2</sup>.

## **8. ODBIÓR ROBÓT**

**8.1. Podstawę do odbioru wykonania robót pokrywczyc papowych stanowi stwierdzenie zgodności ich wykonania z dokumentacją projektową i zatwierdzonymi zmianami podanymi w dokumentacji powykonawczej**

### **8.2. Odbiór podłó¿a**

8.2.1. Badania podłó¿a nale¿y przeprowadziç w trakcie odbioru częściowego, podczas suchej pogody, przed przystąpieniem do pokrycia połąci dachowych.

8.2.2. Sprawdzenie równości powierzchni podłó¿a (deskowania) nale¿y przeprowadzaç za pomocą łaty kontrolnej o długości 2 m lub za pomocą szablonu z podziałką milimetrową. Przeświet między sprawdzaną powierzchnią a łatą nie powinien przekroczyç 5 mm.

### **8.3. Ogólne wymagania odbioru robót pokrywczyc**

8.3.1. Roboty pokrywczyc, jako roboty zanikające, wymagają odbiorów częściowych. Badania w czasie odbioru częściowego nale¿y przeprowadzaç dla tych robót, do których dostęp później jest niemożliwy lub utrudniony.

8.3.2. Odbiór częściowy powinien obejmowaç sprawdzenie:

- a) podłó¿a (deskowania),
- b) jakości zastosowanych materiałów,
- c) dokładności wykonania poszczególnych warstw pokrycia,
- d) dokładności wykonania obróbek blacharskich i ich połączenia z pokryciem.

8.3.3. Dokonanie odbioru częściowego powinno być potwierdzone wpisem do dziennika budowy.

8.3.4. Badania końcowe pokrycia nale¿y przeprowadziç po zakończeniu robót, po deszczu.

8.3.5. Podstawę do odbioru robót pokrywczyc stanowią następujące dokumenty:

- a) dokumentacja projektowa i dokumentacja powykonawcza,
- b) dziennik budowy z zapisem stwierdzającym odbiór częściowy podłó¿a oraz poszczególnych warstw lub fragmentów pokrycia,
- c) zapisy dotyczące wykonywania robót pokrywczyc i rodzaju zastosowanych materiałów,
- d) protokoły odbioru materiałów i wyrobów, które powinny zawieraç:
  - zestawienie wyników badań międzyoperacyjnych i końcowych,
  - stwierdzenie zgodności lub niezgodności wykonania robót pokrywczyc z dokumentacją,
  - spis dokumentacji przekazywanej inwestorowi, w skład tej dokumentacji powinien wchodziç program utrzymania pokrycia.

8.3.6. Odbiór końcowy polega na dokładnym sprawdzeniu stanu wykonanego pokrycia i obróbek blacharskich i połączenia ich z urządzeniami odwadniającymi, a także wykonania na pokryciu ewentualnych zabezpieczeń eksploatacyjnych.

8.3.7. Roboty uznaje się za zgodne z dokumentacją projektową, ST i wymaganiami Inspektora nadzoru, je¿eli wszystkie pomiary i badania z zachowaniem tolerancji wg pkt. 6 ST dały pozytywne wyniki.

Je¿eli chocia¿ jeden wynik badania daje wynik negatywny, pokrycie papowe nie powinno być odebrane.

W takim przypadku nale¿y przyjaç jedno z następujących rozwiązań:

- poprawiç i przedstawiç do ponownego odbioru,
- je¿eli odchylenia od wymagań nie zagrażają bezpieczeństwu użytkowania i trwałości pokrycia, obni¿yç cenę pokrycia,

- w przypadku gdy nie są możliwe podane rozwiązania – rozebrać pokrycie (miejsc nie odpowiadających ST) i ponownie wykonać roboty pokrywcze.

#### **8.4. Odbiór pokrycia z papy**

- 8.4.1. Sprawdzenie przyklejenia papy do podłoża oraz papy do papy należy przeprowadzić przez nacięcie i odrywanie paska papy szerokości nie większej niż 5 cm, z tym że pasek papy należy naciąć nad miejscem przyklejenia papy.
- 8.4.2. Sprawdzenie przybicia papy do deskowania.
- 8.4.3. Sprawdzenie szerokości zakładów papy należy dokonać w trakcie odbiorów częściowych i końcowych przez pomiar szerokości zakładów w trzech dowolnych miejscach na każde 100 m<sup>2</sup>.

#### **8.5. Odbiór obróbek blacharskich, rynien i rur spustowych powinien obejmować:**

- 8.5.1. Sprawdzenie prawidłowości połączeń poziomych i pionowych.
- 8.5.2. Sprawdzenie mocowania elementów do deskowania lub ścian.
- 8.5.3. Sprawdzenie prawidłowości spadków rynien.
- 8.5.4. Sprawdzenie szczelności połączeń rur spustowych z przewodami kanalizacyjnymi. Rury spustowe mogą być montowane po sprawdzeniu drożności przewodów kanalizacyjnych.

#### **8.6. Zakończenie odbioru**

- 8.6.1. Odbioru pokrycia papą potwierdza się: protokołem, który powinien zawierać:
  - ocenę wyników badań,
  - wykaz wad i usterek ze wskazaniem możliwości ich usunięcia,
  - stwierdzenie zgodności lub niezgodności wykonania z zamówieniem.

### **9. PODSTAWA PŁATNOŚCI**

#### **9.1. Pokrycie dachu papą**

Płaci się za ustaloną ilość m<sup>2</sup> krycia z wykonaniem warstwy dolnej i warstwy wierzchniej, która obejmuje:

- przygotowanie stanowiska roboczego,
- dostarczenie materiałów i sprzętu,
- przygotowanie lepiku,
- obsługę sprzętu nieposiadającego etatowej obsługi,
- ustawienie i rozbiórkę rusztowań o wysokości do 4 m,
- oczyszczenie i zagruntowanie podłoża,
- pokrycie dachu papą na lepiku na zimno lub na gorąco (warstwa dolna i warstwa wierzchnia),
- oczyszczenie miejsca pracy z resztek materiałów,
- likwidacja stanowiska roboczego.

#### **9.2. Obróbki blacharskie**

Płaci się za ustaloną ilość m<sup>2</sup> obróbki wg ceny jednostkowej, która obejmuje:

- przygotowanie,
- zamontowanie i umocowanie obróbek w podłożu, zalutowanie połączeń,
- uporządkowanie stanowiska pracy.

#### **9.3. Rynny i rury spustowe**

Płaci się za ustaloną ilość „m” rynien wg ceny jednostkowej, która obejmuje:



- przygotowanie,
- zmontowanie, umocowanie rynien i rur spustowych oraz zalutowanie połączeń,
- uporządkowanie stanowiska pracy.

## 10. PRZEPISY ZWIĄZANE

### 10.1. .... Normy

PN-B-02361:1999 Pochylenia połaci dachowych.

PN-B-24620:1998 Lepiki, masy i roztwory asfaltowe stosowane na zimno.

PN-74/B-24620 Lepik asfaltowy stosowany na zimno.

PN-74/B-24622 Roztwór asfaltowy do gruntowania.

PN-B-24625:1998 Lepik asfaltowy i asfaltowo-polimerowy z wypełniaczami stosowanymi na gorąco.

PN-91/B-27618 Papa asfaltowa na osnowie zdwojonej przesywanej z tkaniny szklanej i welonu szklanego.

PN-92/B-27619 Papa asfaltowa na folii lub taśmie aluminiowej.

PN-B-27620:1998 Papa asfaltowa na welonie szklanym.

PN-B-27621:1998 Papa asfaltowa podkładowa na włókninie przesywanej.

PN-89/B-27617 Papa asfaltowa na tekturze budowlanej.

PN-61/B-10245 Roboty blacharskie budowlane z blachy stalowej ocynkowanej i cynkowej. Wymagania i badania techniczne przy odbiorze.

PN-80/B-10240 Pokrycia dachowe z papy i powłok asfaltowych. Wymagania i badania przy odbiorze.

PN-B-94701:1999 Dachy. Uchwyty stalowe ocynkowane do rur spustowych okrągłych.

PN-EN 1462:2001 Uchwyty do rynien okapowych. Wymagania i badania.

PN-EN 612:1999 Rynny dachowe i rury spustowe z blachy. Definicje, podział i wymagania.

PN-B-94702:1999 Dach. Uchwyty stalowe ocynkowane do rynien półokrągłych.

PN-EN 607:1999 Rynny dachowe i elementy wyposażenia z PCV-U. Definicje, wymagania i badania.

### 10.2. .... Inne dokumenty i instrukcje

Warunki techniczne wykonania i odbioru robót budowlanych – część C: zabezpieczenie i izolacje, zeszyt 1: Pokrycia dachowe, wydane przez ITB – Warszawa 2004 r.



**SPECYFIKACJE TECHNICZNE  
WYKONANIA I ODBIORU ROBÓT BUDOWLANYCH  
(STANDARDOWE)**

Nr 13

**ROBOTY MALARSKIE  
(Kod CPV 45442100-8)**

## SPIS TREŚCI

1. .... CZĘŚĆ OGÓLNA
2. WYMAGANIA DOTYCZĄCE WŁAŚCIWOŚCI MATERIAŁÓW
3. WYMAGANIA DOTYCZĄCE WŁAŚCIWOŚCI SPRZĘTU, MASZYN I NARZĘDZI
4. WYMAGANIA DOTYCZĄCE TRANSPORTU
5. WYMAGANIA DOTYCZĄCE WYKONANIA ROBÓT
6. .... KONTROLA JAKOŚCI ROBÓT
7. WYMAGANIA DOTYCZĄCE PRZEDMIARU I OBMIARU ROBÓT
8. .... SPOSÓB ODBIORU ROBÓT
9. PODSTAWA ROZLICZENIA ROBÓT PODSTAWOWYCH, TYMCZASOWYCH I PRAC TOWARZYSZĄCYCH
10. DOKUMENTY ODNIESIENIA

Najważniejsze oznaczenia i skróty:

ST – Specyfikacja Techniczna

SST – Szczegółowa Specyfikacja Techniczna

ITB – Instytut Techniki Budowlanej

PZJ – Program Zabezpieczenia Jakości

### CZĘŚĆ OGÓLNA

#### 1.1. Przedmiot ST

Przedmiotem niniejszej standardowej specyfikacji technicznej (ST) są wymagania dotyczące wykonania i odbioru robót malarskich realizowanych wewnątrz i na zewnątrz obiektów budowlanych nie narażonych na agresję chemiczną. Specyfikacja techniczna (ST) nie dotyczy wykonywania zabezpieczenia chemoodpornego i antykorozyjnego obiektów budowlanych.

#### 1.2. Zakres stosowania ST

Specyfikacja techniczna (ST) stanowi podstawę opracowania szczegółowej specyfikacji technicznej (SST) stosowanej jako dokument przetargowy i kontraktowy przy zleceniu i realizacji robót wymienionych w pkt. 1.2.

Odstępstwa od wymagań podanych w niniejszej specyfikacji mogą mieć miejsce tylko w przypadkach prostych robót o niewielkim znaczeniu, dla których istnieje pewność, że podstawowe wymagania będą spełnione przy zastosowaniu metod wykonania wynikających z doświadczenia oraz uznanych reguł i zasad sztuki budowlanej oraz przy uwzględnieniu przepisów bhp.

#### 1.3. Przedmiot i zakres robót objętych ST

Specyfikacja dotyczy wykonania malowania wewnętrznego (wewnątrz pomieszczeń) i zewnętrznego (wystawionego na bezpośrednie działanie czynników atmosferycznych) obiektów budowlanych nie narażonych na agresję chemiczną i obejmuje wykonanie

następujących czynności:

- przygotowanie podłoża (wg pkt. 5.3.),
- wykonanie powłok malarskich.

Przedmiotem specyfikacji jest określenie wymagań odnośnie właściwości materiałów wykorzystywanych do robót malarskich, wymagań i sposobów oceny podłoża, wymagań dotyczących wykonania powłok malarskich wewnętrznych i zewnętrznych powierzchni obiektów oraz ich odbiorów.

Specyfikacja nie obejmuje wymagań dotyczących zabezpieczenia chemoodpornego i antykorozyjnego obiektów budowlanych oraz powłok malarskich wykonywanych według metod opatentowanych lub zaprojektowanych indywidualnie dla konkretnego obiektu.

#### 1.4. Określenia podstawowe

Określenia podane w niniejszej Specyfikacji są zgodne z odpowiednimi normami oraz określeniami podanymi w ST „Wymagania ogólne” Kod CPV 45000000-7, pkt 1.4, a także zdefiniowanymi poniżej:

**Podłoże malarskie** – surowa, zagruntowana lub wygładzona (np. szpachlówką) powierzchnia (np. muru, tynku, betonu, drewna, płyt drewnopodobnych, itp.), na której będzie wykonywana powłoka malarska.

**Powłoka malarska** – stwardniała warstwa farby, lakieru lub emalii nałożona i rozprowadzona na podłożu, decydująca o właściwościach użytkowych i walorach estetycznych pomalowanej powierzchni.

**Farba** – płynna lub półpłynna zawiesina bądź mieszanina bardzo rozdrobnionych ciał stałych (np. pigmentu – barwnika i różnych wypełniaczy) w roztworze spoiwa.

**Lakier** – niepigmentowany roztwór koloidalny (np. żywic, olejów, poliestrów), który tworzy powłokę transparentną po pokryciu nim powierzchni i wyschnięciu.

**Emalia** – lakier barwiony pigmentami, zastygający w szklistą powłokę.

**Pigment** – naturalna lub sztuczna substancja barwna bądź barwiąca, która nadaje kolor farbom lub emaliom.

**Farba dyspersyjna** – zawiesina pigmentów i wypełniaczy w dyspersji wodnej polimeru z dodatkiem środków pomocniczych.

**Farba na rozpuszczalnikowych spoiwach żywicznych** – zawiesina pigmentów i obciążników w spoiwie żywicznym, rozcieńczanym rozpuszczalnikami organicznymi (np. benzyną lakową, terpentyną itp.).

**Farba i emalie na spoiwach żywicznych rozcieńczalne wodą** – zawiesina pigmentów i obciążników w spoiwie żywicznym, rozcieńczalne wodą.

**Farba na spoiwach mineralnych** – mieszanina spoiwa mineralnego (np. wapna, cementu, szkła wodnego itp.), pigmentów, wypełniaczy oraz środków pomocniczych i modyfikujących, przygotowana w postaci suchej, przeznaczonej do zarobienia wodą lub w postaci ciekłej, gotowej do stosowania mieszanki.

**Farba na spoiwach mineralno-organicznych** – mieszanina spoiw mineralnych i organicznych (np. dyspersji wodnej żywic, kleju kazeinowego, kleju kostnego itp.), pigmentów, wypełniaczy oraz środków pomocniczych; produkowana w postaci suchych mieszanek lub past do zarobienia wodą.

#### 1.5. Ogólne wymagania dotyczące robót

Wykonawca robót jest odpowiedzialny za jakość ich wykonania oraz za zgodność z dokumentacją projektową, specyfikacjami technicznymi i poleceniami Inspektora nadzoru. Ogólne powszechnie stosowane wymagania dotyczące robót podano w ST „Wymagania ogólne” Kod CPV 45000000-7, pkt. 1.5.

## **1.6. Dokumentacja robót malarskich**

Roboty malarskie należy wykonywać na podstawie dokumentacji, której wykaz oraz podstawy prawne sporządzenia podano w ST „Wymagania ogólne” Kod CPV 45000000-7, pkt. 1.6.

Dokumentacja powinna w szczególności zawierać:

- kolorystykę, wzornictwo i lokalizację powłok malarskich,
- warunki użytkowania powłok malarskich.

## **2. WYMAGANIA DOTYCZĄCE WŁAŚCIWOŚCI MATERIAŁÓW**

**2.1. Ogólne wymagania dotyczące materiałów, ich pozyskiwania i składowania podano w ST „Wymagania ogólne” Kod CPV 45000000-7, pkt 2**

### **2.2. Rodzaje materiałów**

Wszystkie materiały do wykonania robót malarskich powinny odpowiadać wymaganiom zawartym w dokumentach odniesienia (normach, aprobatkach technicznych).

#### **2.2.1. Materiały do malowania wewnątrz obiektów budowlanych**

Do malowania powierzchni wewnątrz obiektów można stosować:

- farby dyspersyjne odpowiadające wymaganiom normy PN-C-81914:2002,
- farby olejne, ftalowe, ftalowe modyfikowane i ftalowe kopolimeryzowane styrenowe odpowiadające wymaganiom normy PN-C-81901:2002,
- emalie olejno-żywiczne, ftalowe, ftalowe modyfikowane i ftalowe kopolimeryzowane styrenowe odpowiadające wymaganiom normy PN-C-81607:1998,
- farby na spoiwach:
  - żywicznych rozpuszczalnikowych innych niż olejne i ftalowe,
  - żywicznych rozcieńczalnych wodą,
  - mineralnych bez lub z dodatkami modyfikującymi w postaci ciekłej lub suchych mieszanek do zarobienia wodą,
  - mineralno-organicznych jedno- lub kilkuskładnikowe do rozcieńczania wodą, które powinny odpowiadać wymaganiom aprobat technicznych,
- lakiery wodorozcieńczalne odpowiadające wymaganiom normy PN-C-81802:2002,
- lakiery na spoiwach żywicznych rozpuszczalnikowych innych niż olejne i ftalowe, które powinny odpowiadać wymaganiom aprobat technicznych,
- środki gruntujące, które powinny odpowiadać wymaganiom aprobat technicznych.

#### **2.2.2. Materiały do malowania zewnętrznych powierzchni obiektów budowlanych**

Do malowania powierzchni zewnętrznych obiektów można stosować:

- farby dyspersyjne odpowiadające wymaganiom normy PN-C-81913:1998,
- farby olejne, ftalowe, ftalowe modyfikowane i ftalowe kopolimeryzowane styrenowe odpowiadające wymaganiom normy PN-C-81901:2002,
- emalie olejno-żywiczne, ftalowe, ftalowe modyfikowane i ftalowe kopolimeryzowane styrenowe odpowiadające wymaganiom normy PN-C-81607:1998,
- farby na spoiwach:
  - rozpuszczalnikowych żywicznych innych niż olejne i ftalowe,
  - mineralnych z dodatkami modyfikującymi w postaci suchych mieszanek do zarobienia wodą,

- mineralno-organicznych jedno- lub kilkuskładnikowe do rozcieńczania wodą, które powinny odpowiadać wymaganiom normy PN-91/B-10102,
- farby i emalie na spoiwie żywicznym rozcieńczalne wodą, które powinny odpowiadać wymaganiom aprobat technicznych,
- farby na spoiwach mineralnych z dodatkami modyfikującymi w postaci ciekłej, które powinny odpowiadać wymaganiom aprobat technicznych,
- środki gruntujące, które powinny odpowiadać wymaganiom aprobat technicznych.

### 2.2.3. Materiały pomocnicze

Materiały pomocnicze do wykonywania robót malarskich to:

- rozcieńczalniki, w tym: woda, terpentyna, benzyna do lakierów i emalii, spirytus denaturowany, inne rozcieńczalniki przygotowane fabrycznie,
- środki do odtłuszczenia, mycia i usuwania zanieczyszczeń podłoża,
- środki do likwidacji zacieków i wykwitów,
- kity i masy szpachlowe do naprawy podłoża.

Wszystkie ww. materiały muszą mieć własności techniczne określone przez producenta lub odpowiadające wymaganiom odpowiednich aprobat technicznych bądź PN.

### 2.2.4. Woda

Do przygotowania farb zarabianych wodą należy stosować wodę odpowiadającą wymaganiom normy PN-EN 1008:2004 „Woda zarobowa do betonu – Specyfikacja pobierania próbek, badanie i ocena przydatności wody zarobowej do betonu, w tym wody odzyskanej z procesów produkcji betonu”.

Bez badań laboratoryjnych może być stosowana tylko wodociągowa woda pitna.

Niedozwolone jest użycie wód ściekowych, kanalizacyjnych, bagiennych oraz wód zawierających tłuszcze organiczne, oleje i muł.

### 2.3. Warunki przyjęcia na budowę materiałów i wyrobów do robót malarskich

Materiały i wyroby do robót malarskich mogą być przyjęte na budowę, jeśli spełniają następujące warunki:

- są zgodne z ich wyszczególnieniem i charakterystyką podaną w dokumentacji projektowej i specyfikacji technicznej (szczegółowej),
- są właściwie opakowane, firmowo zamknięte (bez oznak naruszenia zamknięć) i oznakowane (pełna nazwa wyrobu, ewentualnie nazwa handlowa oraz symbol handlowy wyrobu),
- spełniają wymagane właściwości wskazane odpowiednimi dokumentami odniesienia,
- producent dostarczył dokumenty świadczące o dopuszczeniu do obrotu i powszechnego lub jednostkowego zastosowania wyrobów oraz karty techniczne (katalogowe) wyrobów lub firmowe wytyczne (zalecenia) stosowania wyrobów,
- niebezpieczne wyroby malarskie i materiały pomocnicze, w zakresie wynikającym z Ustawy o substancjach i preparatach chemicznych z dnia 11 stycznia 2001 r. (Dz. U. Nr 11, poz. 84 z późn. zmianami), posiadają karty charakterystyki substancji niebezpiecznej, opracowane zgodnie z rozporządzeniem Ministra Zdrowia z dnia 3 lipca 2002 r. w sprawie karty charakterystyki substancji niebezpiecznej i preparatu niebezpiecznego (Dz. U. Nr 140, poz. 1171 z późn. zmianami),
- opakowania wyrobów zakwalifikowanych do niebezpiecznych spełniają wymagania podane w rozporządzeniu Ministra Zdrowia z dnia 2 września 2003 r. w sprawie oznakowania opakowań substancji niebezpiecznych i preparatów niebezpiecznych (Dz. U. Nr 173, poz. 1679, z późn. zmianami),

– spełniają wymagania wynikające z ich terminu przydatności do użycia (termin zakończenia robót malarskich powinien się kończyć przed zakończeniem podanych na opakowaniach terminów przydatności do stosowania odpowiednich wyrobów).

Przyjęcie materiałów i wyrobów na budowę powinno być potwierdzone wpisem do dziennika budowy lub protokołem przyjęcia materiałów.

#### **2.4. Warunki przechowywania materiałów i wyrobów do robót malarskich**

Materiały i wyroby do robót malarskich powinny być przechowywane i magazynowane zgodnie z instrukcją producenta oraz wymaganiami odpowiednich dokumentów odniesienia tj. norm bądź aprobat technicznych.

Pomieszczenie magazynowe do przechowywania materiałów i wyrobów opakowanych powinno być kryte, suche oraz zabezpieczone przed zawilgoceniem, opadami atmosferycznymi, przemarzeniem i przed działaniem promieni słonecznych.

Wyroby malarskie konfekcjonowane powinny być przechowywane w oryginalnych, zamkniętych opakowaniach w temperaturze powyżej +5°C a poniżej +35°C. Wyroby pakowane w worki powinny być układane na paletach lub drewnianej wentylowanej podłodze, w ilości warstw nie większej niż 10.

Jeżeli nie ma możliwości poboru wody na miejscu wykonywania robót, to wodę należy przechowywać w szczelnych i czystych pojemnikach lub cysternach. Nie wolno przechowywać wody w opakowaniach po środkach chemicznych lub w takich, w których wcześniej przetrzymywano materiały mogące zmienić skład chemiczny wody.

### **3. WYMAGANIA DOTYCZĄCE SPRZĘTU, MASZYN I NARZĘDZI**

#### **3.1. Ogólne wymagania dotyczące sprzętu podano w ST „Wymagania ogólne” Kod CPV 45000000-7, pkt 3**

#### **3.2. Sprzęt i narzędzia do wykonywania robót malarskich**

Do wykonywania robót malarskich należy stosować:

- szczotki o sztywnym włosiu lub druciane do czyszczenia podłoża,
- szpachle i pace metalowe lub z tworzyw sztucznych,
- pędzle i wałki,
- mieszadła napędzane wiertarką elektryczną oraz pojemniki do przygotowania kompozycji składników farb,
- agregaty malarskie ze sprężarkami,
- drabiny i rusztowania.

### **4. WYMAGANIA DOTYCZĄCE TRANSPORTU**

#### **4.1. Ogólne wymagania dotyczące transportu podano w ST „Wymagania ogólne” Kod CPV 45000000-7, pkt 4**

#### **4.2. Transport i składowanie materiałów**

Transport materiałów do robót malarskich w opakowaniach nie wymaga specjalnych urządzeń i środków transportu. W czasie transportu należy zabezpieczyć przewożone materiały w sposób wykluczający ich zawilgocenie i uszkodzenie opakowań. W przypadku dużych ilości materiałów zalecane jest przewożenie ich na paletach i użycie do załadunku oraz rozładunku urządzeń mechanicznych.

Do transportu farb i innych materiałów w postaci suchych mieszanek, w opakowaniach papierowych zaleca się używać samochodów zamkniętych. Do przewozu farb w innych opakowaniach można wykorzystywać samochody pokryte plandekami lub zamknięte.



## 5. WYMAGANIA DOTYCZĄCE WYKONANIA ROBÓT

### 5.1. Ogólne zasady wykonania robót podano w ST „Wymagania ogólne” Kod CPV 45000000-7, pkt 5

### 5.2. Warunki przystąpienia do robót malarskich

Do wykonywania robót malarskich można przystąpić po całkowitym zakończeniu poprzedzających robót budowlanych oraz po przygotowaniu i kontroli podłoża pod malowanie a także kontroli materiałów.

Wewnątrz budynku pierwsze malowanie ścian i sufitów można wykonywać po:

- całkowitym ukończeniu robót instalacyjnych, tj. wodociągowych, kanalizacyjnych, centralnego ogrzewania, gazowych, elektrycznych, z wyjątkiem założenia urządzeń sanitarnych (biały montaż) oraz armatury oświetleniowej (gniazdka, wyłączniki itp.),
- wykonaniu podłoża pod wykładziny podłogowe,
- ułożeniu podłóg drewnianych, tzw. białych,
- całkowitym dopasowaniu i wyregulowaniu stolarki, lecz przed oszkleniem okien itp., jeśli stolarka nie została wykończona fabrycznie.

Drugie malowanie można wykonywać po:

- wykonaniu tzw. białego montażu,
- ułożeniu posadzek (z wyjątkiem wykładzin dywanowych i wykładzin z tworzyw sztucznych) z przybiciem listew przyściennych i cokołów,
- oszkleniu okien, jeśli nie było to wykonane fabrycznie.

### 5.3. Wymagania dotyczące podłoża pod malowanie

#### 5.3.1. Nieotynkowane mury z cegły lub z kamienia

Mury ceglane i kamienne pod względem dokładności wykonania powinny odpowiadać wymaganiom podanym w szczegółowej specyfikacji technicznej dla robót murowych. Spoiny muru powinny być całkowicie wypełnione zaprawą, równo z licem muru. Przed malowaniem wszelkie ubytki w murze powinny być uzupełnione.

Powierzchnia muru powinna być oczyszczona z zaschniętych grudek zaprawy, wystających poza jej obszar oraz resztek starej powłoki malarskiej.

Mur powinien być suchy czyli jego wilgotność, w zależności od rodzaju farby, którą wykonywana będzie powłoka malarska, nie może być większa od podanej w tablicy 1.

**Tablica 1. Największa dopuszczalna wilgotność podłoża mineralnych przeznaczonych do malowania**

Lp.	Rodzaj farby	Największa wilgotność podłoża, w % masy
1	Farby dyspersyjne, na spoiwach żywicznych rozcieńczalnych wodą	4
2	Farby na spoiwach żywicznych rozpuszczalnikowych	3

3	Farby na spoiwach mineralnych bez lub z dodatkami modyfikującymi w postaci suchych mieszanek rozcieńczalnych wodą lub w postaci ciekłej	6
4	Farby na spoiwach mineralno-organicznych	4

Powierzchnia muru powinna być odkurzona i odtłuszczona.

### 5.3.2. Beton

Powierzchnia powinna być oczyszczona z odstających grudek związanego betonu. Wystające lub widoczne elementy metalowe powinny być usunięte lub zabezpieczone farbą antykorozyjną. Uszkodzenia lub rakowate miejsca betonu powinny być naprawione zaprawą cementową lub specjalnymi mieszankami, na które wydano aprobaty techniczne.

Wilgotność podłoża betonowego, w zależności od rodzaju farby, którą wykonywana będzie powłoka malarska, nie może przekraczać wartości podanych w tabelicy 1. Powierzchnia betonu powinna być odkurzona i odtłuszczona.

### 5.3.3. Tynki zwykłe

- 1) Nowe niemalowane tynki powinny odpowiadać wymaganiom określonym w szczegółowej specyfikacji technicznej dla robót tynkowych. Wszelkie uszkodzenia tynków powinny być usunięte przez wypełnienie odpowiednią zaprawą i zatarte do równej powierzchni. Powierzchnia tynków powinna być pozbawiona zanieczyszczeń (np. kurzu, rdzy, tłuszczu, wykwitów solnych).
- 2) Tynki malowane uprzednio farbami powinny być oczyszczone ze starej farby i wszelkich wykwitów oraz odkurzone i umyte wodą. Po umyciu powierzchnia tynków nie powinna wykazywać śladów starej farby ani pyłu po starej powłoce malarskiej. Uszkodzenia tynków należy naprawić odpowiednią zaprawą, zalecaną przez producenta wyrobów malarskich.
- 3) Wilgotność powierzchni tynków (malowanych jak i niemalowanych) nie powinna przekraczać wartości podanych w tabelicy 1.
- 4) Wystające lub widoczne nieusuwalne elementy metalowe powinny być zabezpieczone antykorozyjnie.

5.3.4. Tynki pocienione powinny spełniać takie same wymagania jak tynki zwykłe.

5.3.5. Podłoża z drewna, materiałów drewnopochodnych powinny być niezmuśnięte o wilgotności nie większej niż 12%, bez zepsutych lub wypadających sęków i zacieków żywicznych. Powierzchnia powinna być odkurzona i oczyszczona z plam tłuszczu, żywicy, starej farby i innych zanieczyszczeń. Ewentualne uszkodzenia powinny być naprawione szpachlówką, na którą wydano aprobatę techniczną.

5.3.6. Podłoża z płyt gipsowo-kartonowych powinny być odkurzone, bez plam tłuszczu i oczyszczone ze starej farby. Wkręty mocujące oraz styki płyt powinny być zaszpachlowane. Uszkodzone fragmenty płyt powinny być naprawione masą szpachlową, na którą wydana jest aprobatę techniczną.

5.3.7. Podłoża z płyt włóknisto-mineralnych powinny mieć wilgotność nie większą niż 4% oraz powierzchnię dokładnie odkurzoną, bez plam tłuszczu, wykwitów, rdzy i innych zanieczyszczeń. Wkręty mocujące nie powinny wystawać poza lico płyty, a ich główki powinny być zabezpieczone antykorozyjnie.

**5.3.8.** Elementy metalowe przed malowaniem powinny być oczyszczone ze zgorzeli, rdzy, pozostałości zaprawy, gipsu oraz odkurzone i odtłuszczone.

#### **5.4. Warunki prowadzenia robót malarskich**

##### **5.4.1. Warunki ogólne prowadzenia robót malarskich**

Roboty malarskie powinny być prowadzone:

- przy pogodzie bezwietrznej i bez opadów atmosferycznych (w przypadku robót malarskich zewnętrznych),
- w temperaturze nie niższej niż +5°C, z dodatkowym zastrzeżeniem, że w ciągu doby nie nastąpi spadek temperatury poniżej 0°C,
- w temperaturze nie wyższej niż 25°C, z dodatkowym zastrzeżeniem, by temperatura podłoża nie przekroczyła 20°C (np. w miejscach bardzo nasłonecznionych).

W przypadku wystąpienia opadów w trakcie prowadzenia robót malarskich powierzchnie świeżo pomalowane (nie wyschnięte) należy osłonić.

Roboty malarskie można rozpocząć, jeżeli wilgotność podłoża przewidzianych pod malowanie nie przekracza odpowiednich wartości podanych w pkt. 5.3.

Prace malarskie na elementach metalowych można prowadzić przy wilgotności względnej powietrza nie większej niż 80%.

Przy wykonywaniu prac malarskich w pomieszczeniach zamkniętych należy zapewnić odpowiednią wentylację.

Roboty malarskie farbami, emaliami lub lakierami rozpuszczalnikowymi należy prowadzić z daleka od otwartych źródeł ognia, narzędzi oraz silników powodujących iskrzenie i mogących być źródłem pożaru.

Elementy, które w czasie robót malarskich mogą ulec uszkodzeniu lub zanieczyszczeniu, należy zabezpieczyć i osłonić przed zabrudzeniem farbami.

##### **5.4.2. Wykonanie robót malarskich zewnętrznych**

Roboty malarskie na zewnątrz obiektów budowlanych można rozpocząć, kiedy podłoża spełniają wymagania podane w pkt. 5.3., a warunki prowadzenia robót wymagania określone w pkt. 5.4.1.

Prace malarskie należy prowadzić zgodnie z instrukcją producenta farby, która powinna zawierać:

- informacje o ewentualnym środku gruntującym i o przypadkach, kiedy należy go stosować,
- sposób przygotowania farby do malowania,
- sposób nakładania farby, w tym informacje o narzędziach (np. pędzle, wałki, agregaty malarskie),
- krotność nakładania farby oraz jej zużycie na 1 m<sup>2</sup>,
- czas między nakładaniem kolejnych warstw,
- zalecenia odnośnie mycia narzędzi,
- zalecenia w zakresie bhp.

##### **5.4.3. Wykonanie robót malarskich wewnętrznych**

Wewnętrzne roboty malarskie można rozpocząć, kiedy podłoża spełniają wymagania podane w pkt. 5.3., a warunki prowadzenia robót wymagania określone w pkt. 5.4.1.

Prace malarskie należy prowadzić zgodnie z instrukcją producenta farb, zawierającą informacje wymienione w pkt. 5.4.2.

## 5.5. Wymagania dotyczące powłok malarskich

### 5.5.1. Wymagania w stosunku do powłok z farb dyspersyjnych

Powłoki z farb dyspersyjnych powinny być:

- a) niezmywalne przy stosowaniu środków myjących i dezynfekujących, odporne na tarcie na sucho i na szorowanie oraz na reemulgację,
- b) aksamitno-matowe lub posiadać nieznaczny połysk,
- c) jednolitej barwy, równomierne, bez smug, plam, zgodne ze wzorcem producenta i dokumentacją projektową,
- d) bez uszkodzeń, prześwitów podłoża, śladów pędzla,
- e) bez złuszczeń, odstawania od podłoża oraz widocznych łączeń i poprawek,
- f) bez grudek pigmentów i wypełniaczy ulegających rozcieraniu.

Dopuszcza się chropowatość powłoki odpowiadającą rodzajowi faktury pokrywanego podłoża.

### 5.5.2. Wymagania w stosunku do powłok z farb na rozpuszczalnikowych spoiwach żywicznych oraz farb na spoiwach żywicznych rozcieńczalnych wodą

Powłoki te powinny być:

- a) odporne na zmywanie wodą ze środkiem myjącym, tarcie na sucho i na szorowanie,
- b) bez uszkodzeń, smug, plam, prześwitów i śladów pędzla,
- c) zgodne ze wzorcem producenta i dokumentacją projektową w zakresie barwy i połysku.

Dopuszcza się chropowatość powłoki odpowiadającą rodzajowi faktury pokrywanego podłoża.

Przy jednowarstwowej powłoce malarskiej dopuszczalne są nieznaczne miejscowe prześwity podłoża.

Nie dopuszcza się w tego rodzaju powłokach:

- a) spękań,
- b) łuszczenia się powłok,
- c) odstawania powłok od podłoża.

### 5.5.3. Wymagania w stosunku do powłok wykonanych z farb mineralnych z dodatkami modyfikującymi lub bez, w postaci suchych mieszanek oraz farb na spoiwach mineralno-organicznych

Powłoki z farb mineralnych powinny:

- a) równomiernie pokrywać podłoża, bez prześwitów, plam i odprysków,
- b) nie ścierać się i nie obsypywać przy potarciu miękką tkaniną bawełnianą,
- c) nie mieć śladów pędzla,
- d) w zakresie barwy i połysku być zgodne z wzorcem producenta oraz dokumentacją projektową,
- e) być odporne na zmywanie wodą (za wyjątkiem farb wapiennych i cementowych bez dodatków modyfikujących),
- f) nie mieć przykrego zapachu.

Dopuszcza się w tego rodzaju powłokach:

- a) na powłokach wykonanych na elewacjach niejednolity odcień barwy powłoki w miejscach napraw tynku po hakach rusztowań, o powierzchni każdego z nich nie przekraczającej 20 cm<sup>2</sup>,
- b) chropowatość powłoki odpowiadającą rodzajowi faktury pokrywanego podłoża,
- c) odchylenia do 2 mm na 1 m oraz do 3 mm na całej długości na liniach styku odmiennych barw,

d) ślady pędzla na powłokach jednowarstwowych.

#### 5.5.4. Wymagania w stosunku do powłok z lakierów na spoiwach żywicznych wodorozcieńczalnych i rozpuszczalnikowych

Powłoki z lakierów powinny:

- a) mieć jednolity w odcieniu i połysku wygląd, zgodny z wzorcem producenta i dokumentacją projektową,
- b) nie mieć śladów pędzla, smug, plam, zacieków, uszkodzeń, pęcherzy i zmarszczeń,
- c) dobrze przylegać do podłoża,
- d) mieć odporność na zarysowania i wycieranie,
- e) mieć odporność na zmywanie wodą ze środkiem myjącym.

## 6. KONTROLA JAKOŚCI ROBÓT

### 6.1. Ogólne zasady kontroli jakości robót podano w ST „Wymagania ogólne” Kod CPV 45000000-7, pkt 6

#### 6.2. Badania przed przystąpieniem do robót malarskich

Przed przystąpieniem do robót malarskich należy przeprowadzić badanie podłoży oraz materiałów, które będą wykorzystywane do wykonywania robót.

##### 6.2.1. Badania podłoży pod malowanie

Badanie podłoża pod malowanie, w zależności od jego rodzaju, należy wykonywać w następujących terminach:

- dla podłoża betonowego nie wcześniej niż po 4 tygodniach od daty jego wykonania,
- dla pozostałych podłoży, po otrzymaniu protokołu z ich przyjęcia.

Badanie podłoża powinno być przeprowadzane po zamocowaniu i wbudowaniu wszystkich elementów przeznaczonych do malowania.

Kontrolą powinny być objęte w przypadku:

- murów ceglanych i kamiennych – zgodność wykonania z projektem budowlanym, dokładność wykonania zgodnie ze szczegółową specyfikacją techniczną robót murowych, wypełnienie spoin, wykonanie napraw i uzupełnień, czystość powierzchni, wilgotność muru,
- podłoży betonowych – dokładność i zgodność wykonania z projektem budowlanym oraz szczegółową specyfikacją techniczną robót betonowych, czystość powierzchni, wykonanie napraw i uzupełnień, wilgotność podłoża, zabezpieczenie elementów metalowych,
- tynków zwykłych i pocienionych – zgodność z projektem, równość i wygląd powierzchni z uwzględnieniem wymagań określonych w szczegółowej specyfikacji technicznej robót tynkowych, czystość powierzchni, wykonanie napraw i uzupełnień, zabezpieczenie elementów metalowych, wilgotność tynku,
- podłoży z drewna – wilgotność, stan podłoża, wygląd i czystość powierzchni, wykonanie napraw i uzupełnień,
- płyt gipsowo-kartonowych i włóknisto-mineralnych – wilgotność, wygląd i czystość powierzchni, wykonanie napraw i uzupełnień, wykończenie styków oraz zabezpieczenie wkrętów,
- elementów metalowych – czystość powierzchni.

Dokładność wykonania murów należy badać metodami opisanymi w szczegółowej specyfikacji technicznej robót murowych.

Równość powierzchni tynków należy sprawdzać metodami podanymi w szczegółowej specyfikacji technicznej robót tynkowych.

Wygląd powierzchni podłoży należy oceniać wizualnie, z odległości około 1 m, w rozproszonym świetle dziennym lub sztucznym.

Zapylenie powierzchni (z wyjątkiem powierzchni metalowych) należy oceniać przez przetarcie powierzchni suchą, czystą ręką. W przypadku powierzchni metalowych do przetarcia należy używać czystej szmatki.

Wilgotność podłoży należy oceniać przy użyciu odpowiednich przyrządów. W przypadku wątpliwości należy pobrać próbkę podłoża i określić wilgotność metodą suszarkowo-wagową.

Wyniki badań powinny być porównane z wymaganiami podanymi w pkt. 5.3., odnotowane w formie protokołu kontroli, wpisane do dziennika budowy i akceptowane przez inspektora nadzoru.

### 6.2.2. Badania materiałów

Farby i środki gruntujące użyte do malowania powinny odpowiadać normom wymienionym w pkt. 2.2.1. - 2.2.4.

Bezpośrednio przed użyciem należy sprawdzić:

- czy dostawca dostarczył dokumenty świadczące o dopuszczeniu do obrotu i powszechnego lub jednostkowego zastosowania wyrobów używanych w robotach malarskich,
- terminy przydatności do użycia podane na opakowaniach,
- wygląd zewnętrzny farby w każdym opakowaniu.

Ocenę wyglądu zewnętrznego należy przeprowadzać wizualnie. Farba powinna stanowić jednorodną w kolorze i konsystencji mieszaninę.

Niedopuszczalne jest stosowanie farb, w których widać:

a) w przypadku farb ciekłych:

- skoagulowane spoiwo,
- nieroztarte pigmenty,
- grudki wypełniaczy (z wyjątkiem niektórych farb strukturalnych),
- kożuch,
- ślady pleśni,
- trwałe, nie dające się wymieszać osady,
- nadmierne, utrzymujące się spienienie,
- obce wtrącenia,
- zapach gnilny,

b) w przypadku farb w postaci suchych mieszanek:

- ślady pleśni,
- zbrylenie,
- obce wtrącenia,
- zapach gnilny.

### 6.3. Badania w czasie robót

Badania w czasie robót polegają na sprawdzaniu zgodności wykonywanych robót malarskich z dokumentacją projektową, wymaganiami niniejszej specyfikacji i instrukcjami producentów farb. Badania te w szczególności powinny dotyczyć sprawdzenia technologii wykonywanych robót w zakresie gruntowania podłoży i nakładania powłok malarskich.

#### 6.4. Badania w czasie odbioru robót

Badania w czasie odbioru robót przeprowadza się celem oceny czy spełnione zostały wszystkie wymagania dotyczące wykonanych robót malarskich, w szczególności w zakresie:

- zgodności z dokumentacją projektową, specyfikacją techniczną (szczegółową) wraz z wprowadzonymi zmianami naniesionymi w dokumentacji powykonawczej,
- jakości zastosowanych materiałów i wyrobów,
- prawidłowości przygotowania podłoża,
- jakości powłok malarskich.

Przy badaniach w czasie odbioru robót należy wykorzystywać wyniki badań dokonanych przed przystąpieniem do robót i w trakcie ich wykonywania oraz zapisy w dzienniku budowy dotyczące wykonanych robót.

Badania powłok przy ich odbiorze należy przeprowadzać nie wcześniej niż po 14 dniach od zakończenia ich wykonywania.

Badania techniczne należy przeprowadzać w temperaturze powietrza co najmniej +5°C i przy wilgotności względnej powietrza nie przekraczającej 65%.

Ocena jakości powłok malarskich obejmuje:

- sprawdzenie wyglądu zewnętrznego,
- sprawdzenie zgodności barwy i połysku,
- sprawdzenie odporności na wycieranie,
- sprawdzenie przyczepności powłoki,
- sprawdzenie odporności na zmywanie.

Metody przeprowadzania badań powłok malarskich w czasie odbioru robót:

- a) sprawdzenie wyglądu zewnętrznego – wizualnie, okiem nieuzbrojonym w świetle rozproszonym z odległości około 0,5 m,
- b) sprawdzenie zgodności barwy i połysku – przez porównanie w świetle rozproszonym barwy i połysku wyschniętej powłoki z wzorcem producenta,
- c) sprawdzenie odporności powłoki na wycieranie – przez lekkie, kilkukrotne pocieranie jej powierzchni wełnianą lub bawełnianą szmatką w kolorze kontrastowym do powłoki. Powłokę należy uznać za odporną na wycieranie, jeżeli na szmatce nie wystąpiły ślady farby,
- d) sprawdzenie przyczepności powłoki:
  - na podłożach mineralnych i mineralno-włóknistych – przez wykonanie skalpelem siatki nacięć prostopadłych o boku oczka 5 mm, po 10 oczek w każdą stronę a następnie przetarciu pędzlem naciętej powłoki; przyczepność powłoki należy uznać za dobrą, jeżeli żaden z kwadracików nie wypadnie,
  - na podłożach drewnianych i metalowych – metodą opisaną w normie PN-EN ISO 2409:1999,
- e) sprawdzenie odporności na zmywanie – przez pięciokrotne silne potarcie powłoki mokrą namydloną szczotką z twardej szczeciny, a następnie dokładne splukanie jej wodą za pomocą miękkiego pędzla; powłokę należy uznać za odporną na zmywanie, jeżeli piana mydlana na szczotce nie ulegnie zabarwieniu oraz jeżeli po wyschnięciu cała badana powłoka będzie miała jednakową barwę i nie powstaną prześwity podłoża.

Wyniki badań powinny być porównane z wymaganiami podanymi w pkt. 5.5 i opisane w dzienniku budowy i protokole podpisanym przez przedstawicieli inwestora (zamawiającego) oraz wykonawcy.

## 7. WYMAGANIA DOTYCZĄCE PRZEDMIARU I OBMIARU ROBÓT

### 7.1. Ogólne zasady przedmiaru i obmiaru podano w ST „Wymagania ogólne” Kod

## 7.2. Szczegółowe zasady obmiaru robót malarskich

Powierznię malowania oblicza się w metrach kwadratowych w rozwinięciu, według rzeczywistych wymiarów. Z obliczonej powierzchni nie potrąca się otworów i miejsc nie malowanych o powierzchni każdego z nich do 0,5 m<sup>2</sup>.

Dla ścian i sufitów z profilami ciągnionymi lub ozdobami, okien i drzwi, elementów ażurowych, grzejników i rur należy stosować uproszczone metody obmiaru.

Dla ścian i sufitów z profilami ciągnionymi lub wklejonymi ozdobami uproszczony sposób ich obmiaru polega na obliczeniu powierzchni rzutu i zwiększeniu uzyskanego wyniku przez zastosowanie współczynników podanych w tabelicy 2.

**Tabela 2. Współczynniki przeliczeniowe dla powierzchni z ozdobami**

Lp.	Stosunek rzutu powierzchni ozdób do całej powierzchni ściany lub sufitu	Współczynnik
a	b	c
01	do 10%	1,10
02	do 20%	1,20
03	do 40%	1,40
04	ponad 40%	2,00

Powierznię dwustronnie malowanych wbudowanych okien i drzwi (skrzydeł z ościeżnicami wraz z ćwierćwałkami) oblicza się w metrach kwadratowych powierzchni w świetle wykończonych otworów (ościeży), stosując do uzyskanych wyników współczynniki z tabelicy 3.

**Tabela 3. Współczynniki przeliczeniowe dla stolarki okiennej i drzwiowej**

Lp.	Nazwa elementu	Współczynnik
a	b	c
	Okna i drzwi balkonowe jednoramowe lub z pojedynczymi skrzydłami i ościeżnicami (łącznie z ćwierćwałkami)	
01	– bez szczelin	1,30
02	– ze szczelinami o powierzchni każdej szyby do 0,05 m <sup>2</sup>	2,30
03	– ze szczelinami o powierzchni każdej szyby do 0,10 m <sup>2</sup>	1,90
04	– ze szczelinami o powierzchni każdej szyby do 0,20 m <sup>2</sup>	1,70
05	– ze szczelinami o powierzchni każdej szyby ponad 0,20 m <sup>2</sup>	1,50
	Okna i drzwi balkonowe z podwójnymi skrzydłami	
06	– bez szczelin	1,90
07	– ze szczelinami o powierzchni każdej szyby do 0,05 m <sup>2</sup>	4,00



08	– ze szczelinami o powierzchni każdej szyby do 0,10 m <sup>2</sup>	3,20
09	– ze szczelinami o powierzchni każdej szyby do 0,20 m <sup>2</sup>	2,75
10	– ze szczelinami o powierzchni każdej szyby ponad 0,20 m <sup>2</sup>	2,30
	Drzwi z ościeżnicami (łącznie ćwierćwałkami) i skrzydłami	
11	– pełnymi lub z jedną szybą o powierzchni do 0,2 m <sup>2</sup>	2,10
12	– pełnymi z obramowaniem gładkim	2,50
13	– pełnymi z obramowaniem profilowanym	3,00
14	– szklonymi z dwiema lub więcej szybami o powierzchni do 0,1 m <sup>2</sup> każdej szyby	2,50
15	– szklonymi z dwiema lub więcej szybami o powierzchni ponad 0,1 m <sup>2</sup> każdej szyby	2,10
16	– całkowicie szklonymi z dolnym ramiakiem o wysokości do 30 cm	1,70

Malowanie opasek i wyłogów ościeży oblicza się odrębnie w metrach kwadratowych powierzchni w rozwinięciu. Powierzchnię dwustronnie malowanych elementów ażurowych (siatek, krat, balustrad itd.) oblicza się w metrach kwadratowych według jednostronnej powierzchni ich rzutu.

Malowanie obu stron żebrowania grzejników radiatorowych obmierza się jako podwójną powierzchnię prostokąta, opisanego na grzejniku (z wyjątkiem grzejników typu S-130 i T-1, dla których należy przyjmować potrójną powierzchnię opisanego prostokąta).

Malowanie rur o średnicy zewnętrznej do 30 cm obmierza się w metrach długości. Malowanie rur o większych średnicach zewnętrznych oblicza się w metrach kwadratowych ich powierzchni w rozwinięciu.

## 6. SPOSÓB ODBIORU ROBÓT

### 6.1. Ogólne zasady odbioru robót podano w ST „Wymagania ogólne” Kod CPV 45000000-7, pkt 8

### 6.2. Odbiór robót zanikających i ulegających zakryciu

Przy robotach związanych z wykonywaniem powłok malarskich elementem ulegającym zakryciu są podłoga. Odbiór podłogi musi być dokonany przed rozpoczęciem robót malarskich. W trakcie odbioru należy przeprowadzić badania wymienione w pkt. 6.2.1. niniejszej specyfikacji. Wyniki badań należy porównać z wymaganiami dotyczącymi podłogi pod malowanie, określonymi w pkt. 5.3. niniejszej specyfikacji.

Jeżeli wszystkie pomiary i badania dały wynik pozytywny można uznać podłoga za wykonane prawidłowo, tj. zgodnie z dokumentacją projektową oraz specyfikacją techniczną (szczegółową) i zezwolić na przystąpienie do robót malarskich.

Jeżeli chociaż jeden wynik badania jest negatywny podłoga nie powinno być odebrane. W takim przypadku należy ustalić zakres prac i rodzaje materiałów koniecznych do usunięcia nieprawidłowości podłogi. Po wykonaniu ustalonego zakresu prac należy ponownie przeprowadzić badanie podłogi.

Wszystkie ustalenia związane z dokonaniem odbiorem robót ulegających zakryciu (podłóży) oraz materiałów należy zapisać w dzienniku budowy lub protokole podpisanym przez przedstawicieli inwestora (inspektor nadzoru) i wykonawcy (kierownik budowy).

### 6.3. Odbiór częściowy

Odbiór częściowy polega na ocenie ilości i jakości wykonanej części robót. Odbioru częściowego robót dokonuje się dla zakresu określonego w dokumentach umownych, według zasad jak przy odbiorze ostatecznym robót.

Celem odbioru częściowego jest wczesne wykrycie ewentualnych usterek w realizowanych robotach i ich usunięcie przed odbiorem końcowym.

Odbiór częściowy robót jest dokonywany przez inspektora nadzoru w obecności kierownika budowy.

Protokół odbioru częściowego jest podstawą do dokonania częściowego rozliczenia robót (jeżeli umowa taką formę przewiduje).

### 6.4. Odbiór ostateczny (końcowy)

Odbiór końcowy stanowi ostateczną ocenę rzeczywistego wykonania robót w odniesieniu do ich zakresu (ilości), jakości i zgodności z dokumentacją projektową.

Odbiór ostateczny przeprowadza komisja powołana przez zamawiającego, na podstawie przedłożonych dokumentów, wyników badań oraz dokonanej oceny wizualnej.

Zasady i terminy powoływania komisji oraz czas jej działania powinna określać umowa.

Wykonawca robót obowiązany jest przedłożyć komisji następujące dokumenty:

- dokumentację projektową z naniesionymi zmianami dokonanymi w toku wykonywania robót,
- szczegółowe specyfikacje techniczne ze zmianami wprowadzonymi w trakcie wykonywania robót,
- dziennik budowy i książki obmiarów z zapisami dokonywanymi w toku prowadzonych robót,
- dokumenty świadczące o dopuszczeniu do obrotu i powszechnego zastosowania użytych materiałów i wyrobów budowlanych,
- protokoły odbioru podłóży,
- protokoły odbiorów częściowych,
- instrukcje producentów dotyczące zastosowanych materiałów,
- wyniki badań laboratoryjnych i ekspertyz.

W toku odbioru komisja obowiązana jest zapoznać się przedłożonymi dokumentami, przeprowadzić badania zgodnie z wytycznymi podanymi w pkt. 6.4 niniejszej ST, porównać je z wymaganiami podanymi w dokumentacji projektowej i pkt. 5.5 niniejszej specyfikacji technicznej oraz dokonać oceny wizualnej.

Roboty malarskie powinny być odebrane, jeżeli wszystkie wyniki badań są pozytywne, a dostarczone przez wykonawcę dokumenty są kompletne i prawidłowe pod względem merytorycznym.

Jeżeli chociażby jeden wynik badań był negatywny powłoka malarska nie powinna być przyjęta. W takim przypadku należy przyjąć jedno z następujących rozwiązań:

- jeżeli to możliwe należy ustalić zakres prac korygujących, usunąć niezgodności powłoki z wymaganiami określonymi w dokumentacji projektowej i pkt. 5.5 niniejszej specyfikacji technicznej oraz przedstawić powłokę ponownie do odbioru,
- jeżeli odchylenia od wymagań nie zagrażają bezpieczeństwu użytkownika i trwałości powłoki malarskiej zamawiający może wyrazić zgodę na dokonanie odbioru końcowego z jednoczesnym obniżeniem wartości wynagrodzenia w stosunku do ustaleń umownych,

- w przypadku, gdy nie są możliwe podane wyżej rozwiązania wykonawca zobowiązany jest do usunięcia wadliwie wykonanych robót malarskich, wykonania ich ponownie i powtórnego zgłoszenia do odbioru.

W przypadku niekompletności dokumentów odbiór może być dokonany po ich uzupełnieniu.

Z czynności odbioru sporządza się protokół podpisany przez przedstawicieli zamawiającego i wykonawcy. Protokół powinien zawierać:

- ustalenia podjęte w trakcie prac komisji,
- ocenę wyników badań,
- wykaz wad i usterek ze wskazaniem sposobu ich usunięcia,
- stwierdzenie zgodności lub niezgodności wykonania robót malarskich z zamówieniem.

Protokół odbioru końcowego jest podstawą do dokonania rozliczenia końcowego pomiędzy zamawiającym a wykonawcą.

### **6.5. Odbiór po upływie okresu rękojmi i gwarancji**

Celem odbioru po okresie rękojmi i gwarancji jest ocena stanu powłok malarskich po użytkowaniu w tym okresie oraz ocena wykonywanych w tym okresie ewentualnych robót poprawkowych, związanych z usuwaniem zgłoszonych wad.

Odbiór po upływie okresu rękojmi i gwarancji jest dokonywany na podstawie oceny wizualnej powłok malarskich, z uwzględnieniem zasad opisanych w pkt. 8.4. „Odbiór ostateczny (końcowy)”.

Pozytywny wynik odbioru pogwarancyjnego jest podstawą do zwrotu kaucji gwarancyjnej, negatywny do dokonania potrąceń wynikających z obniżonej jakości robót.

Przed upływem okresu gwarancyjnego zamawiający powinien zgłosić wykonawcy wszystkie zauważone wady w wykonanych robotach malarskich.

## **9. PODSTAWA ROZLICZENIA ROBÓT PODSTAWOWYCH, TYMCZASOWYCH I PRAC TOWARZYSZĄCYCH**

### **9.1. Ogólne ustalenia dotyczące podstawy rozliczenia robót podano w ST „Wymagania ogólne” Kod CPV 45000000-7, pkt 9**

### **9.2. Zasady rozliczenia i płatności**

Rozliczenie robót malarskich może być dokonane jednorazowo po wykonaniu pełnego zakresu robót i ich końcowym odbiorze lub etapami określonymi w umowie, po dokonaniu odbiorów częściowych robót.

Ostateczne rozliczenie umowy pomiędzy zamawiającym a wykonawcą następuje po dokonaniu odbioru pogwarancyjnego.

### **9.3. Podstawy rozliczenia wykonanego i odebranego zakresu robót malarskich**

#### *Wariant I*

**Podstawy rozliczenia robót malarskich stanowią określone w dokumentach umownych (ofercie) ceny jednostkowe i ilości robót zaakceptowane przez zamawiającego.**

Ceny jednostkowe wykonania robót malarskich uwzględniają:

- przygotowanie stanowiska roboczego,
- dostarczenie do stanowiska roboczego materiałów, narzędzi i sprzętu,
- obsługę sprzętu,
- ustawienie i przestawienie drabin oraz lekkich rusztowań przestawnych umożliwiających wykonanie robót na wysokości do 5 m, od poziomu podłogi lub terenu,

- zabezpieczenie podłóg i innych elementów, nie przeznaczonych do malowania, przed zanieczyszczeniem i uszkodzeniem w trakcie wykonywania robót malarskich,
- przygotowanie farb, szpachlówek, gruntów i innych materiałów,
- ocenę i przygotowanie podłoży, zgodnie z wymaganiami dokumentacji projektowej i szczegółowej specyfikacji technicznej,
- próby kolorów,
- demontaż przed robotami malarskimi i montaż po wykonaniu robót elementów, które wymagają zdemontowania w celu wykonania prac malarskich np. skrzydeł okiennych i drzwiowych,
- wykonanie prac malarskich,
- usunięcie wad i usterek oraz naprawienie uszkodzeń powstałych w czasie wykonywania robót,
- oczyszczenie miejsca pracy z materiałów zabezpieczających oraz oczyszczenie niepotrzebnie zamalowanych elementów nie przeznaczonych do malowania,
- usunięcie pozostałości, resztek i odpadów materiałów w sposób podany w szczegółowej specyfikacji technicznej (*opisać sposób usunięcia pozostałości i odpadów*),
- likwidację stanowiska roboczego,
- koszty pośrednie, zysk kalkulacyjny i ryzyko.

**Podstawę rozliczania robót malarskich stanowi ustalona w umowie kwota ryczałtowa za określony zakres robót obejmujący roboty malarskie.**

Kwota ryczałtowa obejmująca roboty malarskie uwzględnia koszty wykonania następujących prac malarskich oraz prac z nimi związanych takich jak:

- przygotowanie stanowiska roboczego,
- dostarczenie do stanowiska roboczego materiałów, narzędzi i sprzętu,
- obsługę sprzętu,
- ustawienie i przestawienie drabin lub montaż, demontaż i pracę rusztowań niezbędnych do wykonania robót malarskich, niezależnie od wysokości prowadzenia prac,
- zabezpieczenie podłóg i innych elementów, nie przeznaczonych do malowania, przed zanieczyszczeniem i uszkodzeniem w trakcie wykonywania robót malarskich,
- przygotowanie farb, szpachlówek, gruntów i innych materiałów,
- ocenę i przygotowanie podłoży, zgodnie z wymaganiami dokumentacji projektowej i szczegółowej specyfikacji technicznej,
- próby kolorów,
- demontaż przed robotami malarskimi i montaż po wykonaniu robót elementów, które wymagają zdemontowania w celu wykonania prac malarskich np. skrzydeł okiennych i drzwiowych,
- wykonanie prac malarskich,
- usunięcie wad i usterek oraz naprawienie uszkodzeń powstałych w czasie wykonywania robót,
- oczyszczenie miejsca pracy z materiałów zabezpieczających oraz oczyszczenie niepotrzebnie zamalowanych elementów nie przeznaczonych do malowania,
- usunięcie pozostałości, resztek i odpadów materiałów w sposób podany w szczegółowej specyfikacji technicznej (*opisać sposób usunięcia pozostałości i odpadów*),
- likwidację stanowiska roboczego,
- koszty pośrednie, zysk kalkulacyjny i ryzyko.

## 10. DOKUMENTY ODNIESIENIA

### 10.1. Normy

1. PN-91/B-10102 Farby do elewacji budynków – Wymagania i badania.
2. PN-EN ISO 2409:1999 Farby i lakiery – Metoda siatki naciąć.
3. PN-EN 13300:2002 Farby i lakiery – Wodne wyroby lakierowe i systemy powłokowe na wewnętrzne ściany i sufity – Klasyfikacja.
4. PN-C-81607:1998 Emalie olejno-żywiczne, ftalowe, ftalowe modyfikowane i ftalowe kopolimeryzowane styrenowe.
5. PN-C-81800:1998 Lakiery olejno-żywiczne, ftalowe modyfikowane i ftalowe kopolimeryzowane styrenowe.
6. PN-C-81801:1997 Lakiery nitrocelulozowe.
7. PN-C-81802:2002 Lakiery wodorozcieńczalne stosowane wewnątrz.
8. PN-C-81901:2002 Farby olejne i alkidowe.
9. PN-C-81913:1998 Farby dyspersyjne do malowania elewacji budynków.
10. PN-C-81914:2002 Farby dyspersyjne stosowane wewnątrz.
11. PN-EN 1008:2004 Woda zarobowa do betonu – Specyfikacja pobierania próbek, badanie i ocena przydatności wody zarobowej do betonu, w tym wody odzyskanej z procesów produkcji betonu.

### 10.2. Ustawy

- Ustawa z dnia 16 kwietnia 2004 r. o wyrobach budowlanych (Dz. U. z 2004 r. Nr 92, poz. 881).
- Ustawa z dnia 30 sierpnia 2002 r. o systemie oceny zgodności (tekst jednolity Dz. U. z 2004 sr. Nr 204, poz. 2087 z późn. zmianami).
- Ustawa z dnia 7 lipca 1994 r. Prawo budowlane (tekst jednolity Dz. U. z 2006 r. Nr 156, poz. 1118).
- Ustawa z dnia 11 stycznia 2001 r. o substancjach i preparatach chemicznych (Dz. U. z 2001 r. Nr 11, poz. 84 z późn. zmianami).

### 10.3. Rozporządzenia

- Rozporządzenie Ministra Infrastruktury z dnia 02.09.2004 r. w sprawie szczegółowego zakresu i formy dokumentacji projektowej, specyfikacji technicznych wykonania i odbioru robót budowlanych oraz programu funkcjonalno-użytkowego (Dz. U. z 2004 r. Nr 202, poz. 2072, zmiana Dz. U. z 2005 r. Nr 75, poz. 664).
- Rozporządzenie Ministra Infrastruktury z dnia 03.07.2003 r. w sprawie szczegółowego zakresu i formy projektu budowlanego (Dz. U. z 2003 r. Nr 120, poz. 1133).
- Rozporządzenie Ministra Infrastruktury z dnia 26.06.2002 r. w sprawie dziennika budowy, montażu i rozbiórki, tablicy informacyjnej oraz ogłoszenia zawierającego dane dotyczące bezpieczeństwa pracy i ochrony zdrowia (Dz. U. z 2002 r. Nr 108, poz. 953 z późniejszymi zmianami).
- Rozporządzenie Ministra Infrastruktury z dnia 11 sierpnia 2004 r. w sprawie sposobów deklarowania zgodności wyrobów budowlanych oraz sposobu znakowania ich znakiem budowlanym (Dz. U. z 2004 r. Nr 198, poz. 2041 z późn. zmianami).
- Rozporządzenie Ministra Infrastruktury z dnia 11 sierpnia 2004 r. w sprawie systemów oceny zgodności, wymagań, jakie powinny spełniać notyfikowane jednostki uczestniczące w ocenie zgodności, oraz sposobu oznaczania wyrobów budowlanych oznakowaniem CE (Dz. U. z 2004 r. Nr 195, poz. 2011).
- Rozporządzenie Ministra Infrastruktury z dnia 23 czerwca 2003 r. w sprawie informacji dotyczącej bezpieczeństwa i ochrony zdrowia oraz planu bezpieczeństwa i ochrony zdrowia (Dz. U. z 2003 r. Nr 120, poz. 1126).

- Rozporządzenie Ministra Infrastruktury z dnia 12 kwietnia 2002 r. w sprawie warunków technicznych, jakim powinny odpowiadać budynki i ich usytuowanie (Dz. U. z 2002 r. Nr 75, poz. 690 z późn. zmianami).
- Rozporządzenie Ministra Zdrowia z dnia 3 lipca 2002 r. w sprawie karty charakterystyki substancji niebezpiecznej i preparatu niebezpiecznego (Dz. U. z 2002 r. Nr 140, poz. 1171 z późn. zmianami).
- Rozporządzenie Ministra Zdrowia z dnia 2 września 2003 r. w sprawie oznakowania opakowań substancji niebezpiecznych i preparatów niebezpiecznych (Dz. U. z 2003 r. Nr 173, poz. 1679 z późn. zmianami).

#### **10.4. Inne dokumenty i instrukcje**

- Specyfikacja techniczna wykonania i odbioru robót budowlanych – Wymagania ogólne Kod CPV 45000000-7, wydanie II OWEOB Promocja – 2005 rok.
- Warunki techniczne wykonania i odbioru robót budowlanych, Część B – Roboty wykończeniowe, zeszyt 4 „Powłoki malarskie zewnętrzne i wewnętrzne”, wydanie ITB – 2003 rok.
- Warunki techniczne wykonania i odbioru robót budowlanych, tom 1, część 4, wydanie Arkady – 1990 rok.

SPECYFIKACJE TECHNICZNE  
WYKONANIA I OBIORU ROBÓT BUDOWLANYCH  
(STANDARDOWE)

NR 14

**BEZSPOINOWE SYSTEMY OCIEPLANIA  
ŚCIAN BUDYNKÓW**  
(Kod CPV 45450000-6)

## SPIS TREŚCI

1. CZĘŚĆ OGÓLNA .....	3
1.1. Nazwa nadana zamówieniu przez zamawiającego .....	3
1.2. Przedmiot ST .....	3
1.3. Zakres stosowania ST .....	3
1.4. Przedmiot i zakres robót objętych ST .....	3
1.5. Określenia podstawowe, definicje .....	3
1.6. Ogólne wymagania dotyczące robót .....	4
1.7. Dokumentacja robót ociepleniowych .....	5
1.8. Nazwy i kody robót objętych zamówieniem .....	6
2. WYMAGANIA DOTYCZĄCE WŁAŚCIWOŚCI MATERIAŁÓW .....	6
3. WYMAGANIA DOTYCZĄCE SPRZĘTU, MASZYN I NARZĘDZI .....	9
4. WYMAGANIA DOTYCZĄCE TRANSPORTU .....	10
5. WYMAGANIA DOTYCZĄCE WYKONANIA ROBÓT .....	10
6. KONTROLA JAKOŚCI ROBÓT .....	13
7. WYMAGANIA DOTYCZĄCE PRZEDMIARU I OBMIARU ROBÓT .....	15
8. SPOSÓB ODBIORU ROBÓT .....	16
9. PODSTAWA ROZLICZENIA ROBÓT .....	18
10. DOKUMENTY ODNIESIENIA .....	19

Najważniejsze oznaczenia i skróty:

ST – Specyfikacja Techniczna

SST – Szczegółowa Specyfikacja Techniczna

BSO – Bezspoinowe Systemy Ociepleniowe

ITB – Instytut Techniki Budowlanej

PZJ – Program Zabezpieczenia Jakości



## 1. CZĘŚĆ OGÓLNA

### 1.1. Przedmiot ST

Przedmiotem niniejszej standardowej specyfikacji technicznej (ST) są wymagania dotyczące wykonania i odbioru robót – wykonania bezspoinowych systemów ociepleniowych (BSO) ścian budynków.

### 1.2. Zakres stosowania ST

Standardowa specyfikacja techniczna (ST) stanowi podstawę opracowania szczegółowej specyfikacji technicznej (SST), stosowanej jako dokument przetargowy i kontraktowy przy zleceniu i realizacji robót wymienionych w pkt. 1.2.

Projektant sporządzający dokumentację projektową i odpowiednie szczegółowe specyfikacje techniczne wykonania i odbioru robót budowlanych może wprowadzać do niniejszej standardowej specyfikacji zmiany, uzupełnienia lub uściślenia, odpowiednie dla przewidzianych projektem robót, uwzględniające wymagania Zamawiającego oraz konkretne warunki realizacji robót, niezbędne do uzyskania wymaganego standardu i jakości tych robót.

Odstępstwa od wymagań podanych w niniejszej specyfikacji mogą mieć miejsce tylko w przypadkach prostych robót o niewielkim znaczeniu, dla których istnieje pewność, że podstawowe wymagania będą spełnione przy zastosowaniu metod wykonania, wynikających z doświadczenia oraz uznanych reguł i zasad sztuki budowlanej.

### 1.3. Przedmiot i zakres robót objętych ST

Specyfikacja dotyczy wszystkich czynności, mających na celu wykonanie bezspoinowych systemów ociepleniowych (BSO), wykonywanych na zewnętrznych powierzchniach ścian (przegród) budynków nowobudowanych oraz istniejących, w ramach robót termomodernizacyjnych.

Przedmiotem opracowania jest określenie wymagań odnośnie właściwości materiałów, wymagań w zakresie sposobów oceny i przygotowania podłoża i wymagań dotyczących wykonania bezspoinowych systemów ociepleniowych oraz ich odbiorów.

### 1.4. Określenia podstawowe, definicje

Określenia podane w niniejszej ST są zgodne z odpowiednimi normami oraz określeniami podanymi w ST „Wymagania ogólne” Kod CPV 45000000-7, pkt 1.4.

Dodatkowo w Specyfikacji używane są następujące terminy:

**Bezspoinowy system ocieplania ścian zewnętrznych (BSO)** – wykonywany na budowie zestaw wyrobów produkowanych fabrycznie, dostarczany jako kompletny system i składający się, minimum, z następujących składników:

- zaprawy klejącej i łączników mechanicznych systemu,
- materiału do izolacji cieplnej,
- jednej lub większej liczby określonych warstw systemu, w których co najmniej jedna warstwa zawiera zbrojenie,
- warstwy wykończeniowej systemu.

Wszystkie składniki są zaprojektowane przez producenta specjalnie dla systemu i podłoża.

Systemy BSO można podzielić ze względu na:

- rodzaj zastosowanej izolacji termicznej – styropian, wełna mineralna (zwykła,

lamelowa),

- sposób mocowania – klejenie, klejenie/mocowanie mechaniczne, mocowanie mechaniczne,
- rodzaj warstwy wykończeniowej – tynk cienkowarstwowy (mineralny, polimerowy, krzemianowy, silikonowy),
- stopień rozprzestrzeniania ognia – nierozprzestrzeniające, słabo rozprzestrzeniające, silnie rozprzestrzeniające.

**Podłoże** – powierzchnia nowej lub istniejącej ściany lub stropu. Może być w stanie surowym, pokryta tynkiem mineralnym, organicznym i powłokami farb.

**Środek gruntujący** – materiał наносzony na podłoże lub > *warstwę zbrojoną*, celem regulacji (wyrównania, redukcji) nasiąkliwości lub zwiększenia przyczepności.

**Izolacja cieplna** – materiał o niskiej wartości współczynnika przewodzenia ciepła, jako składnik BSO mocowany w formie płyt na ścianach (przegrodach) zewnętrznych i nadający im wymagane parametry termoizolacyjne.

**Zaprawa (masa) klejąca** – materiał systemu do przyklejania materiału izolacyjnego do podłoża.

**Łączniki mechaniczne** – określone łączniki do mocowania systemów izolacji cieplnej do podłoża, na przykład kołki rozporowe i profile.

**Warstwa zbrojona** – określona warstwa systemu stosowana bezpośrednio na powierzchni materiału do izolacji cieplnej. Zawiera zbrojenie. Warstwa zbrojona ma największy wpływ na właściwości mechaniczne systemu.

**Siatki z włókna szklanego** – określone tkaniny systemu składające się z przędzy z ciągłych włókien szklanych w obu kierunkach wątku i osnowy, z wykończeniem odpornym na działanie alkaliów.

**Zbrojenie** – określone materiały systemu osadzone w warstwie zbrojonej w celu zwiększenia jej wytrzymałości mechanicznej. Zbrojeniem są zazwyczaj siatki z włókien szklanych lub siatki metalowe.

**Warstwa wykończeniowa** – określony materiał mineralny, organiczny i/lub nieorganiczny systemu, tworzący jego wierzchnią warstwę. Warstwa wykończeniowa w połączeniu z warstwą zbrojoną stanowi zabezpieczenie przed oddziaływaniem warunków atmosferycznych; nadaje również systemowi fakturę i barwę.

**Systemowe elementy uzupełniające** – listwy (profile) cokołowe (startowe), kątowniki narożne (ochronne), profile dylatacyjne, profile i elementy dekoracyjne, podokienniki – służą do zapewnienia funkcji technicznych BSO i ukształtowania jego powierzchni.

### 1.5. Ogólne wymagania dotyczące robót

Wykonawca robót jest odpowiedzialny za jakość ich wykonania oraz za zgodność z dokumentacją projektową, specyfikacjami technicznymi i poleceniami Inspektora nadzoru. Ogólne wymagania dotyczące wykonania i odbioru robót podano w ST „Wymagania ogólne” Kod CPV 45000000-7, pkt 1.5.

## 1.6. Dokumentacja robót ociepleniowych

Dokumentację robót ociepleniowych stanowią:

- projekt budowlany i wykonawczy w zakresie wynikającym z rozporządzenia Ministra Infrastruktury z 02.09.2004 r. w sprawie szczegółowego zakresu i formy dokumentacji projektowej, specyfikacji technicznych wykonania i odbioru robót budowlanych oraz programu funkcjonalno-użytkowego (Dz. U. z 2004 r. Nr 202, poz. 2072 z późn. zmianami),
- specyfikacje techniczne wykonania i odbioru robót (obligatoryjne w przypadku zamówień publicznych), sporządzone zgodnie z rozporządzeniem Ministra Infrastruktury z dnia 02.09.2004 r. w sprawie szczegółowego zakresu i formy dokumentacji projektowej, specyfikacji technicznych wykonania i odbioru robót budowlanych oraz programu funkcjonalno-użytkowego (Dz. U. z 2004 r. Nr 202, poz. 2072 z późn. zmianami),
- dziennik budowy, prowadzony zgodnie z rozporządzeniem Ministra Infrastruktury z dnia 26 czerwca 2002 r. w sprawie dziennika budowy, montażu i rozbiórki, tablicy informacyjnej oraz ogłoszenia zawierającego dane dotyczące bezpieczeństwa pracy i ochrony zdrowia (Dz. U. z 2002 r. Nr 108, poz. 953 z późn. zmianami),
- dokumenty świadczące o dopuszczeniu do obrotu i powszechnego lub jednostkowego zastosowania użytych wyrobów budowlanych, zgodnie z ustawą z 16 kwietnia 2004 r. o wyrobach budowlanych (Dz. U. z 2004 r. Nr 92, poz. 881), karty techniczne wyrobów lub zalecenia producentów, dotyczące stosowania wyrobów,
- protokoły odbiorów częściowych, końcowych i robót zanikających, z załączonymi protokołami z badań kontrolnych,
- dokumentacja powykonawcza, czyli wymienione wcześniej części składowe dokumentacji robót z naniesionymi zmianami dokonanymi w toku wykonywania robót (zgodnie z art. 3, pkt 14 ustawy Prawo budowlane z dnia 7 lipca 1994 r. – Dz. U. z 2003 r. Nr 207, poz. 2016 z późniejszymi zmianami).

Roboty dociepleniowe należy wykonywać na podstawie dokumentacji projektowej i szczegółowej specyfikacji technicznej wykonania i odbioru robót ociepleniowych, opracowanych dla konkretnego przedmiotu zamówienia.

Część rysunkowa dokumentacji projektowej powinna zawierać między innymi:

- widoki elewacji, wraz z ewentualnym rozmieszczeniem elementów i profili dekoracyjnych, linii zmian kolorystyki i faktury powierzchni; w przypadkach bardziej złożonych – rozwinięcia poszczególnych elewacji,
- rzut kondygnacji (kondygnacji powtarzalnej) i przekroje poprzeczne budynku,
- rzut dachu, zawierający rozmieszczenie rur spustowych,
- rysunki detali architektonicznych – szczegółów połączeń ocieplenia powierzchni ścian ze stolarką, podokiennikami, okapem dachu, płytami balkonu, profilami dylatacyjnymi i innymi elementami elewacyjnymi.

## 2. WYMAGANIA DOTYCZĄCE WŁAŚCIWOŚCI MATERIAŁÓW

### 2.1. Ogólne wymagania dotyczące materiałów, ich pozyskiwania i składowania podano w ST „Wymagania ogólne” Kod CPV 45000000-7, pkt 2

Materiały stosowane do wykonania robót ociepleniowych powinny mieć:

- oznakowanie znakiem CE oznaczające, że dokonano oceny ich zgodności ze zharmonizowaną normą europejską, wprowadzoną do zbioru Polskich Norm, z

europejską aprobatą techniczną lub krajową specyfikacją techniczną państwa członkowskiego Unii Europejskiej lub Europejskiego Obszaru Gospodarczego, uznaną przez Komisję Europejską za zgodną z wymaganiami podstawowymi, albo

- deklarację zgodności z uznanymi regułami sztuki budowlanej wydaną przez producenta, jeżeli dotyczy ona wyrobu umieszczonego w wykazie wyrobów mających niewielkie znaczenie dla zdrowia i bezpieczeństwa określonym przez Komisję Europejską, albo
- oznakowanie znakiem budowlanym oznaczające, że są to wyroby nie podlegające obowiązkowemu oznakowaniu CE, dla których dokonano oceny zgodności z Polską Normą lub aprobatą techniczną, bądź uznano za „regionalny wyrób budowlany”,  
Dodatkowo oznakowanie powinno umożliwiać identyfikację producenta i typu wyrobu, kraju pochodzenia, daty produkcji.

Specyfikacja standardowa nie opisuje ewentualnych różnic, dotyczących wymagań dla poszczególnych bezspoinowych systemów ociepleń. Należy je uwzględnić przy przygotowywaniu szczegółowej specyfikacji technicznej.

## 2.2. Rodzaje materiałów i elementów systemu

Wszystkie materiały do wykonania ociepleń powinny odpowiadać wymaganiom zawartym w dokumentach odniesienia (normach, aprobaty technicznych).

2.2.1. Środek gruntujący – materiał wodorozcieńczalny (np. dyspersja akrylowa, wodny roztwór szkła wodnego) stosowany, zależnie od rodzaju i stanu podłoża, do jego przygotowania przed klejeniem płyt izolacji termicznej lub na powierzchni warstwy zbrojonej, przed wykonaniem warstwy wykończeniowej.

2.2.2. Zaprawa (masa) klejąca – gotowy lub wymagający zarobienia z wodą materiał (na bazie cementu modyfikowany polimerami, polimerowy/akrylowy mieszany z cementem, zbrojony włóknem szklanym) do klejenia płyt izolacji termicznej do podłoża, zróżnicowany zależnie od rodzaju izolacji (styropian, wełna mineralna). Wybór zaprawy ma wpływ na klasyfikację palności wyrobu. W niektórych systemach zaprawa klejąca stosowana jest także do wykonania warstwy zbrojonej. Wymagana konsystencja zaprawy (stożek pomiarowy):  $10 \pm 1$  cm.

2.2.3. Płyty termoizolacyjne:

- płyty ze styropianu (polistyrenu spienionego) ekspandowanego (EPS 70-040 Fasada, EPS 80-036 Fasada) mają zastosowanie jako izolacja termiczna BSO przy ograniczeniu do wysokości 25 m powyżej poziomu terenu (budynki nowobudowane) oraz do 11 kondygnacji włącznie (budynki wzniesione przed 01.04.1995). Mocowane są, zależnie od rodzaju podłoża, wysokości budynku i położenia na ścianie – metodą klejenia, za pomocą łączników mechanicznych lub metodą łączoną. Płyty mają krawędzie proste lub frezowane (pióro/wpust, przyłga), poprawiające szczelność połączeń. Do elewacji boniowanych produkowane są gotowe, frezowane elementy izolacji lub spoiny frezowane są na powierzchni zwykłych płyt. Szczegółowe wymagania dla płyt ze styropianu ekspandowanego określa norma PN-EN 13163,
- płyty ze styropianu ekstrudowanego – ze względu na niższą w porównaniu ze styropianem ekspandowanym nasiąkliwość, mają zastosowanie w strefach o podwyższonym oddziaływaniu wilgoci (woda rozpryskowa, wilgoć gruntowa), np. na cokółkach budynków. Szczegółowe wymagania dla płyt ze styropianu ekstrudowanego określa norma PN-EN 13164,
- płyty z wełny mineralnej zwykłej i lamelowej mają zastosowanie na całych powierzchniach ścian budynków lub, w połączeniu ze styropianem, tylko na części powyżej 25 m ponad poziomem terenu. Płyty z wełny mineralnej zwykłej wymagają w każdym przypadku mocowania mechanicznego, z wełny lamelowej mogą być, zależnie

od właściwości podłoża, tylko klejone. Szczegółowe wymagania dla płyt z wełny mineralnej określa norma PN-EN 13162,

– inne rodzaje materiałów termoizolacyjnych – szkło piankowe, pianka mineralna.

#### 2.2.4. Łączniki mechaniczne:

– kołki rozporowe – wkręcane lub wbijane, wykonane z tworzywa sztucznego (nylon, polipropylen, poliamid, polietylen) lub z blachy stalowej, z rdzeniem metalowym lub z tworzywa. Wyposażone są w talerzyki dociskowe, dodatkowo – w krążki termoizolacyjne, zmniejszające efekt powstawania mostków termicznych,

– profile mocujące – metalowe (ze stali nierdzewnej, aluminium) elementy, służące do mocowania płyt izolacji termicznej o frezowanych krawędziach.

2.2.5. Zaprawa zbrojąca – oparta na bazie cementu lub bezcementowa (np. dyspersja akrylowo-kopolimerowa), zawierająca wypełniacze (także włókna) masa, наносzona na powierzchnię płyt izolacyjnych, w której zatapia się siatka zbrojąca. W niektórych systemach tworzy samodzielnie warstwę zbrojną.

2.2.6. Siatka zbrojąca – siatka z włókna szklanego (impregnowanego przeciwalkalicznie) o gramaturze min. 145 g/m<sup>2</sup>, wtapia się w zaprawę zbrojącą.

#### 2.2.7. Zaprawy (masy) tynkarskie

– zaprawy mineralne – oparte na spoiwach mineralnych (mineralno – polimerowych) suche zaprawy do wykonywania tynków cienkowarstwowych. Mimo możliwości barwienia, zgodnie z zaleceniami producentów, dla poprawy cech optycznych, nasiąkliwości i odporności na zanieczyszczenia wymagają zwykle malowania farbami elewacyjnymi. Zależnie od uziarnienia (1,5-6 mm) wykonywane są w różnych grubościach i fakturach powierzchni – typu baranek lub rowkowy („kornik”, żłobiony),

– masy akrylowe (polimerowe) – oparte na spoiwach organicznych (dyspersje polimerowe) gotowe materiały do wykonywania tynków cienkowarstwowych. Barwione w masie nie wymagają malowania farbami elewacyjnymi. Grubości i faktury powierzchni – jak w przypadku tynków mineralnych,

– masy krzemianowe (silikatowe) – oparte na bazie szkła wodnego potasowego (z dodatkiem żywicy akrylowej) gotowe materiały do wykonywania tynków cienkowarstwowych. Barwione w masie nie wymagają malowania farbami elewacyjnymi. Zależnie od uziarnienia (1-3 mm) wykonywane w różnych grubościach i fakturach powierzchni tynków – typu baranek, rowkowy lub modelowany,

– masy silikonowe – oparte na bazie żywicy (emulsji) silikonowej, gotowe materiały do wykonywania tynków cienkowarstwowych. Barwione w masie nie wymagają malowania farbami elewacyjnymi. Grubości i faktury powierzchni – jak w przypadku tynków krzemianowych.

2.2.8. Farby – farby elewacyjne akrylowe, krzemianowe (silikatowe) i silikonowe, stosowane systemowo lub uzupełniająco na powierzchniach tynków cienkowarstwowych.

#### 2.2.9. Elementy uzupełniające (akcesoria systemowe):

– profile cokołowe (startowe) – elementy stalowe lub aluminiowe, służące do systemowego ukształtowania dolnej krawędzi powierzchni BSO, mocowane do podłoża za pomocą kołków rozporowych,

– narożniki ochronne – elementy: z włókna szklanego (siatki), PCW, blachy stalowej i aluminiowej (z ramionami z siatki), służące do zabezpieczenia (wzmocnienia) krawędzi (narożników budynków, ościeży itp.) przed uszkodzeniami mechanicznymi,

– listwy krawędziowe – elementy ze stali nierdzewnej (aluminium) służące do wykonywania styków BSO z innymi materiałami (np. ościeżnicami),

– profile dylatacyjne – elementy metalowe lub z włókna szklanego, służące do kształtowania szczelin dylatacyjnych na powierzchni BSO,

- taśmy uszczelniające – rozprężne taśmy z elastycznej, bitumizowanej pianki (poliuretanowej) do wypełniania szczelin dylatacyjnych, połączeń BSO z ościeżnicami, obróbkami blacharskimi i innymi detalami elewacyjnymi,
- pianka uszczelniająca – materiał do wypełniania nieszczelnych połączeń między płytami izolacji termicznej,
- siatka pancerna – siatka z włókna szklanego o wzmocnionej strukturze (gramatura ~500 g/m<sup>2</sup>), do wykonania wzmocnionej warstwy zbrojonej BSO w strefach o podwyższonym oddziaływaniu mechanicznym (np. do wysokości 2 m ponad poziomem terenu),
- siatka do detali – siatka z włókna szklanego o delikatnej strukturze (gramatura ~50 g/m<sup>2</sup>) do kształtowania detali elewacji (boniowanie, profile),
- profile (elementy) dekoracyjne – gotowe elementy do kształtowania elewacji (gzymsy, obramienia, podokienniki), wykonane z granulatu szklanego, styropianu, pokrywane ewentualnie warstwą zbrojoną i malowane,
- podokienniki – systemowe elementy, wykonane z blachy lakierowanej, powlekanej (stalowej, aluminiowej), dostosowane do montażu z BSO.

Uwaga: W skład większości systemów BSO wchodzi jedynie część wymienionych wyżej elementów.

### 2.3. Wariantowe stosowanie materiałów

Zgodnie z określeniem art. 2 pkt 1 Ustawy z dnia 16 kwietnia 2004 r. o wyrobach budowlanych bezspoinowe systemy ocieplania są wyrobami budowlanymi i powinny być stosowane zgodnie z wydanymi im aprobatami. Wynika z tego wymóg konieczności wyłącznego stosowania składników systemu, wymienionych w odpowiedniej Aprobacie Technicznej, pkt 3.1. Materiały i elementy.

Na rynku europejskim (w tym krajowym) dokumentem dopuszczającym BSO do obrotu są Europejskie Aprobaty Techniczne (EAT), udzielane w oparciu o Wytyczne do Europejskich Aprobat Technicznych – ETAG nr 004, na rynku krajowym – Aprobaty Techniczne ITB, udzielane w oparciu o Zalecenia Udzielania Aprobat Technicznych (ZUAT).

### 2.4. Warunki przyjęcia na budowę wyrobów ociepleniowych

Wyroby do systemów ociepleniowych mogą być przyjęte na budowę, jeśli spełniają następujące warunki:

- są zgodne z ich wyszczególnieniem i charakterystyką podaną w dokumentacji projektowej i specyfikacji technicznej (szczegółowej),
- są właściwie oznakowane i opakowane,
- spełniają wymagane właściwości, wskazane odpowiednimi dokumentami odniesienia,
- producent dostarczył dokumenty świadczące o dopuszczeniu do obrotu i powszechnego lub jednostkowego zastosowania oraz karty katalogowe wyrobów lub firmowe wytyczne stosowania wyrobów.

Niedopuszczalne jest stosowanie do robót ociepleniowych wyrobów nieznanego pochodzenia.

Przyjęcie materiałów i wyrobów na budowę powinno być potwierdzone wpisem do dziennika budowy.

### 2.5. Warunki przechowywania i składowania wyrobów do robót ociepleniowych

Wszystkie materiały powinny być dostarczane w oryginalnych opakowaniach i przechowywane zgodnie z instrukcją producenta oraz odpowiednią Aprobata Techniczną

(pkt 4 – Pakowanie, przechowywanie i transport).

Podstawowe zasady przechowywania:

- środki gruntujące, gotowe masy (zaprawy, kleje), farby – przechowywać w szczelnie zamkniętych opakowaniach, zabezpieczonych przed bezpośrednim nasłonecznieniem i działaniem mrozu, przez okres zgodny z wytycznymi producenta,
- materiały suche – przechowywać w szczelnie zamkniętych opakowaniach, w warunkach suchych, przez okres zgodny z wytycznymi producenta,
- izolacja termiczna – płyty ze styropianu i wełny mineralnej przechowywać w warunkach zabezpieczonych przed uszkodzeniem i oddziaływaniem warunków atmosferycznych,
- siatki zbrojące, listwy, profile, okładziny – przechowywać w warunkach zabezpieczonych przed zanieczyszczeniem i uszkodzeniem mechanicznym.

### **3. WYMAGANIA DOTYCZĄCE SPRZĘTU, MASZYN I NARZĘDZI**

**3.1. Ogólne wymagania dotyczące sprzętu podano w ST „Wymagania ogólne” Kod CPV 45000000 – 7, pkt. 3**

#### **3.2. Sprzęt do wykonywania BSO**

3.2.1. Do prowadzenia robót na wysokości – wszystkie typy rusztowań i urządzeń transportu pionowego, stosowanych do robót elewacyjnych,

3.2.2. Do przygotowania mas i zapraw – mieszarki mechaniczne (wolnoobrotowe), stosowane do mieszania mas, zapraw i klejów budowlanych,

3.2.3. Do transportu i przechowywania materiałów – opakowania fabryczne, duże pojemniki (silosy, opakowania typu „big bag”) do materiałów suchych i o konsystencji past,

3.2.4. Do nakładania mas i zapraw – tradycyjny sprzęt i narzędzia do nakładania ręcznego (pace, kielnie, szpachelki, łaty) oraz do podawania i nakładania mechanicznego (pompy, pompy mieszające, agregaty, pistolety natryskowe), także w systemowym zestawieniu z pojemnikami na materiały,

3.2.5. Do cięcia płyt izolacji termicznej i kształtowania ich powierzchni i krawędzi – szlifierki ręczne, piły ręczne i elektryczne, frezarki do kształtowania krawędzi i powierzchni płyt (boniowanie),

3.2.6. Do mocowania płyt – wiertarki zwykłe i udarowe, osprzęt (nasadki) do kształtowania otworów (zagłębianie talerzyków i krążków termoizolacyjnych),

3.2.7. Do kształtowania powierzchni tynków – pace stalowe, z tworzywa sztucznego, narzędzia do modelowania powierzchni,

3.2.8. Pozostały sprzęt – przyrządy miernicze, poziomnice, łaty, niwelatory, sznury traserskie itp.

### **4. WYMAGANIA DOTYCZĄCE TRANSPORTU**

**4.1. Ogólne wymagania dotyczące transportu podano w ST „Wymagania ogólne” Kod CPV 45000000-7, pkt 4**

#### **4.2. Transport materiałów**

Materiały wchodzące w skład BSO należy transportować zgodnie z wymaganiami producentów materiałów, aprobaty technicznej (pkt 4 Pakowanie, przechowywanie i transport), zasadami eksploatacji środków transportowych i przepisami ruchu drogowego.

Wyroby do robót ociepleniowych mogą być przewożone jednostkami transportu samochodowego, kolejowego, wodnego i innymi.

Załadunek i wyładunek wyrobów w jednostkach ładunkowych (na paletach) należy prowadzić sprzętem mechanicznym, wyposażonym w osprzęt widłowy, kleszczowy lub chwytakowy.

Załadunek i wyładunek wyrobów transportowanych luzem wykonuje się ręcznie. Ręczny załadunek zaleca się prowadzić przy maksymalnym wykorzystaniu sprzętu i narzędzi pomocniczych, takich jak: kleszcze, chwytaki, wciągniki, wózki.

Przy załadunku wyrobów należy przestrzegać zasad wykorzystania pełnej ładowności jednostki transportowej. Do zabezpieczenia przed przemieszczaniem i uszkodzeniem jednostek ładunkowych w czasie transportu należy stosować: kliny, rozpory i bariery.

Do zabezpieczenia wyrobów luzem w trakcie transportu należy wykorzystać materiały wyściółkowe, amortyzujące, takie, jak: maty słomiane, wióry drzewne, płyty styropianowe, ścinki pianki poliuretanowej.

## **5. WYMAGANIA DOTYCZĄCE WYKONANIA ROBÓT**

**5.1. Ogólne zasady wykonania robót podano w ST „Wymagania ogólne” Kod CPV 45000000-7, pkt 5**

### **5.2. Warunki przystąpienia do robót ociepleniowych**

Przed rozpoczęciem robót związanych z wykonaniem BSO należy:

- wykonać projekt robót ociepleniowych, zarówno w przypadku obiektów nowobudowanych, jak i prac renowacyjnych. Projekt powinien przewidzieć zamocowanie elementów elewacyjnych w sposób nie powodujący powstawania istotnych dla funkcjonalności systemu mostków termicznych,
- przygotować plan bezpieczeństwa i ochrony zdrowia (bioz) i zapewnić odpowiednie zagospodarowanie placu budowy,
- wykonać wszystkie roboty stanu surowego, zamurować i wypełnić przebiecia, bruzdy i ubytki,
- wykonać cały zakres robót dekarских (pokrycia, odwodnienie, obróbki blacharskie), montażu (ewentualnie wymiany) stolarki okiennej i drzwiowej zewnętrznej, przejść i przyłączy instalacyjnych na powierzchniach przeznaczonych do wykonania BSO,
- wykonać roboty, mające wpływ na sytuację wilgotnościową podłoża, przede wszystkim tynki wewnętrzne i jastrychy,
- wykonać zabezpieczenia stolarki, ślusarki, okładzin i innych elementów elewacji.

### **5.3. Wymagania dotyczące podłoża pod roboty ociepleniowe**

Przed rozpoczęciem robót należy wykonać ocenę podłoża, polegającą na kontroli jego czystości, wilgotności, twardości, nasiąkliwości i równości.

**Próba odporności na ścieranie** – ocena stopnia zapylenia, osypywania się powierzchni lub występowania pozostałości wykwitów i spieków za pomocą dłoni lub czarnej, twardej tkaniny.

**Próba odporności na skrobanie (zadrapanie)** – wykonanie krzyżowych nacięć i zrywanie powierzchni lub ocena zwartości i nośności podłoża oraz przyczepności istniejących powłok za pomocą ryłca.

**Próba zwilżania** – ocena chłonności (nasiąkliwości) podłoża za pomocą mokrej szczotki, pędzla lub spryskiwacza.

**Sprawdzenie równości i gładkości** – określenie wielkości odchyłek ściany (stropu) od płaszczyzny i kierunku pionowego (poziomego). Dopuszczalne wartości zależne są od rodzaju podłoża (konstrukcje mury, żelbetowe monolityczne, żelbetowe



prefabrykowane, tynkowane). Określone są one w odpowiednich normach przedmiotowych wymienionych w pkt. 10.1. niniejszej ST. (W specyfikacji technicznej szczegółowej należy odwołać się do norm dotyczących rodzaju podłoża występującego na docieplanym obiekcie).

Ilość i rozmieszczenie poddanych badaniom miejsc powinna umożliwić uzyskanie wyników, miarodajnych dla całej powierzchni podłoża na obiekcie.

Kontroli wymaga także **wytrzymałość powierzchni podłoża**. Dotyczy to przede wszystkim podłoża istniejących – zwietrzałych powierzchni surowych, tynkowanych i malowanych. W przypadku wątpliwości dotyczących wytrzymałości należy wykonać jej badanie metodą „pull off”, przy zastosowaniu urządzenia badawczego (testera, zrywarki). Można także wykonać próbę odrywania przyklejonych do podłoża próbek materiału izolacyjnego.

Szczególnej uwagi wymagają podłoża (warstwowe) ścian wykonanych w technologii wielkopłytywowej (wielkoblokowej). W tym przypadku, poza powierzchnią, ocenie podlega wytrzymałość (stan techniczny) zakotwień warstwy zewnętrznej,

#### 5.4. Przygotowanie podłoża

Zależnie od typu i stanu podłoża (wynik oceny) należy przygotować je do robót zasadniczych:

- oczyścić podłoże z kurzu i pyłu, usunąć zanieczyszczenia, pozostałości środków antyadhezyjnych (olejów szalunkowych), mleczko cementowe, wykwyty, luźne cząstki materiału podłoża,
- usunąć nierówności i ubytki podłoża (skucie, zeszlifowanie, wypełnienie zaprawą wyrównawczą),
- usunąć przyczyny ewentualnego zawilgocenia podłoża; odczekać do jego wyschnięcia,
- w przypadku istniejących podłoża usunąć warstwę złuszczeń, spękań, odspajających się tynków i warstw malarskich. Sposób przygotowania powierzchni (czyszczenie stalowymi szczotkami, metoda strumieniowa (różne rodzaje ścierniw), ciśnieniowa) należy dostosować do rodzaju i wielkości powierzchni podłoża, powstałe ubytki wypełnić zaprawą wyrównawczą,
- wykonać inne roboty przygotowawcze podłoża, przewidziane w dokumentacji projektowej i specyfikacji technicznej szczegółowej oraz przez producenta systemu,
- wystające lub widoczne nieusuwalne elementy metalowe powinny być zabezpieczone antykorozyjnie.

#### 5.5. Wykonanie bezspoinowego systemu ociepleń (BSO)

Roboty należy wykonywać przy spełnieniu wymagań producenta systemu, dotyczących dopuszczalnych warunków atmosferycznych (najczęściej – temperatura od +5 do +25°C, brak opadów, silnego nasłonecznienia, wysokiej wilgotności powietrza). Zalecane jest stosowanie mocowanych do rusztowań osłon, zabezpieczających przed oddziaływaniem opadów atmosferycznych, promieniowania słonecznego i wiatru. Niektóre systemy zawierają odmiany materiałów, umożliwiające wykonywanie prac w warunkach podwyższonej wilgotności powietrza i obniżonej temperatury powietrza (nocnych przymrozków). Te szczególne warunki danego systemu docieplenia należy uwzględnić w specyfikacji technicznej szczegółowej.

##### 5.5.1. Gruntowanie podłoża

Zależnie od rodzaju i stanu podłoża oraz wymagań producenta systemu należy nanieść środek gruntujący na całą jego powierzchnię.

##### 5.5.2. Montaż płyt izolacji termicznej

Przed rozpoczęciem montażu płyt należy wyznaczyć położenie ich dolnej krawędzi i zamocować wzdłuż niej listwę cokołową (3 kołki rozporowe na mb listwy oraz po jednym w skrajnych otworach). Zamocować także profile i listwy w miejscach krawędzi BSO – zakończeń lub styków z innymi elementami elewacji. Za pomocą sznurów wyznaczyć płaszczyznę płyt izolacji termicznej.

Nanieść zaprawę klejącą na powierzchnie płyt izolacji termicznej, zależnie od równości podłoża, w postaci placków i ciągłego pasma na obwodzie płyty (metoda pasmowo – punktowa) lub pacą ząbkowaną na całej powierzchni płyty. Płyty z wełny mineralnej należy zaszpachlować wcześniej zaprawą na całej powierzchni. Nie należy dopuszczać do zanieczyszczenia krawędzi płyty zaprawą.

Płyty naklejać w kierunku poziomym (pierwszy rząd na listwie cokołowej) przy zastosowaniu wiązania (przesunięcie min. 15 cm). Zapewnić szczelność warstwy izolacji termicznej poprzez ściśle ułożenie płyt i wypełnienie ewentualnych szczelin paskami izolacji lub – w przypadku styropianu – pianką uszczelniającą. Po związaniu zaprawy klejącej, płaszczyznę płyt izolacji termicznej zeszlifować do uzyskania równej powierzchni. Zgodnie z wymaganiami systemowymi, nie wcześniej, niż 24 godziny po zakończeniu klejenia, należy wykonać ewentualnie przewidziane projektem mocowanie łącznikami mechanicznymi (kołkami rozporowymi). Długość łączników zależna jest od grubości płyt izolacji termicznej, stanu i rodzaju podłoża. Ich rozstaw (min. 4 szt./m<sup>2</sup>) – od rodzaju izolacji termicznej i strefy elewacji. Po nawierceniu otworów umieścić w nich kołki rozporowe, a następnie wkręcić lub wbić trzpienie.

#### 5.5.3. Wykonanie detali elewacji

W następnej kolejności ukształtować detale BSO – ościeża, krawędzie narożników budynku i ościeży, szczeliny dylatacyjne, styki i połączenia – przy zastosowaniu pasków cienkich płyt izolacji termicznej, narożników, listew, profili, kątowników, taśm i pasków siatki zbrojącej.

#### 5.5.4. Wykonanie warstwy zbrojonej

Z pasków siatki zbrojącej wykonać zbrojenie ukośne przy narożnikach otworów okiennych i drzwiowych. Na powierzchnię płyt izolacji termicznej naciągnąć pacą warstwę zaprawy zbrojącej (klejącej), nałożyć i wtopić w nią za pomocą pacy siatkę zbrojącą, w pierwszej kolejności ewentualną siatkę pancerną. Powierzchnię warstwy zbrojonej wygładzić - siatka zbrojąca powinna być całkowicie zakryta zaprawą.

#### 5.5.5. Gruntowanie warstwy zbrojonej

Zależnie od systemu, na powierzchni warstwy zbrojonej nanieść środek gruntujący.

#### 5.5.6. Montaż elementów dekoracyjnych

Elementy dekoracyjne zamocować (nakleić) na powierzchni wykonanej warstwy zbrojonej.

#### 5.5.7. Warstwa wykończeniowa – tynkowanie i malowanie

Warstwę wykończeniową wykonać po związaniu (wyschnięciu) zaprawy zbrojącej – nie wcześniej, niż po upływie 48 godzin od jej wykonania. Po ewentualnym zagruntowaniu (zależnie od wymagań systemowych) nanieść masę tynku cienkowarstwowego i poddać jego powierzchnię obróbce, zgodnie z wymaganiami producenta systemu i dokumentacją projektową oraz specyfikacją techniczną szczegółową (w SST należy te wymagania opisać). Sposób wykonania tynku zależny jest od typu spoiwa, uziarnienia zaprawy i rodzaju faktury powierzchni. Powierzchnię tynku pomalować wybranym rodzajem farby – zależnie od wymagań projektu, systemu, warunków środowiskowych. Ze względu na powstawanie naprężeń termicznych na elewacjach południowych i zachodnich należy unikać stosowania kolorów ciemnych o współczynniku odbicia rozproszonego poniżej 30.

## 6. KONTROLA JAKOŚCI ROBÓT

**6.1. Ogólne zasady kontroli jakości robót podano w ST „Wymagania ogólne” Kod CPV 45000000-7, pkt 6**

**6.2. Badania przed przystąpieniem do robót ociepleniowych**

Przed przystąpieniem do robót ociepleniowych należy przeprowadzić badania materiałów, które będą wykorzystane do wykonywania robót oraz dokonać oceny podłoża.

### 6.2.1. Badania materiałów

Badanie materiałów przeprowadza się pośrednio na podstawie zapisów w dzienniku budowy, dotyczących przyjęcia materiałów na budowę oraz dokumentów towarzyszących wysyłce materiałów przez producenta, potwierdzających zgodność użytych materiałów z wymaganiami dokumentacji projektowej i specyfikacji technicznej (szczegółowej) pokrycia, opracowanej dla realizowanego przedmiotu zamówienia oraz normami powołanymi w pkt. 2.2. niniejszej ST.

### 6.2.2. Ocena podłoża

Badanie stanu podłoża należy przeprowadzić według wymagań określonych w pkt. 5.3. oraz 5.4. niniejszej ST.

## 6.3. Badania w czasie robót

Jakość i funkcjonalność BSO zależy od prawidłowości wykonania wszystkich kolejnych etapów systemowo określonych robót. Z tego względu, w czasie wykonywania robót szczególnie ważna jest bieżąca kontrola robót zanikających (ulegających zakryciu). Dotyczy to przede wszystkim:

6.3.1. Kontroli przygotowania podłoża – nośności, czystości, wilgotności, nasiąkliwości (wykonania warstwy gruntującej), równości powierzchni,

6.3.2. Kontroli jakości klejenia płyt izolacji termicznej – montażu profili cokołowych, przyklejenia płyt na powierzchni i krawędziach, szczelności styków płyt, wypełnienia szczelin, czystości krawędzi płyt, ukształtowania detali elewacji – dylatacji, styków i połączeń,

6.3.3. Kontroli wykonania mocowania mechanicznego – rozmieszczenia i rozstawu kołków rozporowych, położenia talerzyków (krążków) wobec płaszczyzny płyt (w płaszczyźnie lub do 1 mm poza nią),

6.3.4. Kontroli wykonania warstwy zbrojonej – zbrojenia ukośnego otworów, zabezpieczenia krawędzi, wielkości zakładów siatki, pokrycia siatki zbrojącej, grubości warstwy i jakości powierzchni warstwy zbrojonej, wykonania jej gruntowania, mocowania profili. Wykonanie systemu nie powinno powodować szkodliwych pęknięć w warstwie zbrojonej, tzn. pęknięć na połączeniach płyt i/lub pęknięć o szerokości większej niż 0,2 mm,

6.3.5. Kontroli wykonania gruntowania powierzchni warstwy zbrojonej – sprawdzenie zakresu wykonania (w przypadku systemowego wymagania),

6.3.6. Kontroli wykonania warstwy wykończeniowej:

- tynku – pod względem jednolitości, równości, koloru, faktury,
- malowania – pod względem jednolitości i koloru.

## 6.4. Badania w czasie odbioru robót

### 6.4.1. Zakres i warunki wykonywania badań

Badania w czasie odbioru robót przeprowadza się celem oceny spełnienia wszystkich wymagań, dotyczących robót ociepleniowych, w szczególności w zakresie:

- zgodności z dokumentacją projektową i specyfikacją techniczną (szczegółową) wraz z wprowadzonymi zmianami naniesionymi w dokumentacji powykonawczej,
- jakości zastosowanych materiałów i wyrobów,
- prawidłowości przygotowania podłoża,
- prawidłowości wykonania ocieplenia i szczegółów systemu ociepleniowego.

Przy badaniach w czasie odbioru robót należy wykorzystywać wyniki badań

dokonanych przed przystąpieniem do robót i w trakcie ich wykonywania.

Przed przystąpieniem do badań przy odbiorze należy na wstępie sprawdzić na podstawie dokumentów czy załączone wyniki badań dokonanych przed przystąpieniem do robót potwierdzają, że przygotowane podłoża nadawały się do wykonania robót ociepleniowych, a użyte materiały spełniały wymagania pkt. 2 niniejszej ST.

Do badań odbiorowych należy przystąpić po całkowitym zakończeniu robót.

#### 6.4.2. Opis badań odbiorowych

W trakcie dokonywania odbioru robót należy dokonać oceny wykonanych robót elewacyjnych z zastosowaniem systemów ocieplania ścian poprzez porównanie z wymaganiami podanymi w pkt. 5.5. niniejszej ST, które powinny uwzględniać wymagania producenta systemu docieplenia, normy dotyczące warunków odbioru a podane dalej w pkt. 10.1., a także „Wytyczne wykonawstwa, oceny i odbioru robót elewacyjnych z zastosowaniem zewnętrznych zespolonych systemów ocieplania ścian” – wyd. przez Stowarzyszenie na Rzecz Systemów Ociepleń, Warszawa 2004 r.

M.in. zgodnie z treścią „Warunków technicznych wykonania i odbioru robót budowlanych” dla tynków o fakturze specjalnej do powierzchni BSO, pokrytych tynkiem cienkowarstwowym, należy stosować wymagania normy PN-70/B-10100 „Roboty tynkowe. Tynki zwykłe. Wymagania przy odbiorze”.

Według tej normy odchylenia wymiarowe wykonanego tynku powinny mieścić się w następujących granicach:

Kategoria tynku	Odchylenie powierzchni tynku od płaszczyzny i odchylenie krawędzi od linii prostej	Odchylenie powierzchni i krawędzi od kierunku		Odchylenie przecinających się płaszczyzn od kąta przewidzianego w dokumentacji
		pionowego	poziomego	
III	nie większe niż 3 mm i w liczbie nie większej niż 3 na całej długości łąty kontrolnej 2 m	nie większe niż 2 mm na 1 m i ogółem nie więcej niż 4 mm w pomieszczeniach do 3,5 m wysokości oraz nie więcej niż 6 mm w pomieszczeniach powyżej 3,5 m wysokości	nie większe niż 3 mm na 1 m i ogółem nie więcej niż 6 mm na całej powierzchni między przegrodami i pionowymi (ściany, belki itp.)	nie większe niż 3 mm na 1 m

Obowiązują także wymagania:

- odchylenia promieni krzywizny powierzchni faset, wnęk itp. od projektowanego promienia nie powinny być większe niż 7 mm,
- dopuszczalne odchylenia od pionu powierzchni i krawędzi zewnętrznych tynków nie powinny być większe niż 10 mm na całej wysokości kondygnacji i 30 mm na całej wysokości budynku.

Pokryta tynkiem cienkowarstwowym i ewentualnie malowana powierzchnia BSO powinna posiadać jednorodny i stały kolor i fakturę. Niedopuszczalne jest występowanie na jej powierzchni lokalnych wypukłości i wklęsłości, możliwych do wykrycia w świetle

rozproszonym.

## **7. WYMAGANIA DOTYCZĄCE PRZEDMIARU I OBMIARU ROBÓT**

**7.1. Ogólne zasady przedmiaru i obmiaru robót podano w ST „Wymagania ogólne” Kod CPV 45000000-7, pkt 7**

### **7.2. Jednostki oraz zasady przedmiarowania i obmiarowania**

**7.2.1.** Powierzchnię ocieplenia ścian budynku oblicza się w metrach kwadratowych, jako iloczyn długości ścian w stanie surowym w rozwinięciu przez wysokość mierzoną od wierzchu cokołu (dolnej krawędzi) do górnej krawędzi warstwy ocieplanej.

**7.2.2.** Z powierzchni potrąca się powierzchnie nieocieplone i powierzchnie otworów większe od 1 m<sup>2</sup>, doliczając w tym przypadku do powierzchni ocieplenia powierzchnię ościeży, obliczoną w metrach kwadratowych, jako iloczyn długości ościeży mierzonych w świetle ich krawędzi i szerokości, wraz z grubością ocieplenia.

## **8. SPOSÓB ODBIORU ROBÓT**

**8.1. Ogólne zasady odbioru robót podano w ST „Wymagania ogólne” Kod CPV 45000000-7, pkt 8**

### **8.2. Odbiór robót zanikających i ulegających zakryciu**

Do robót zanikających przy wykonywaniu robót ociepleniowych należy przygotowanie wraz z ewentualnym gruntowaniem podłoża, klejenie płyt izolacji termicznej, wykonywanie warstwy zbrojonej i ewentualne jej gruntowanie.

Ich odbiór powinien zostać wykonany przed rozpoczęciem następnego etapu. Należy przeprowadzić badania wymienione w pkt. 6.3. niniejszej specyfikacji.

W przypadku pozytywnego wyniku badań (zgodności z dokumentacją projektową i szczegółową specyfikacją techniczną) można zezwolić na rozpoczęcie wykonywania następnych etapów robót.

W przeciwnym przypadku (negatywny wynik badań) należy określić zakres prac i rodzaj materiałów koniecznych do usunięcia nieprawidłowości. Po ich wykonaniu badania należy powtórzyć.

Wszystkie ustalenia związane z dokonanym odbiorem robót ulegających zakryciu należy zapisać w dzienniku budowy lub protokole podpisanym przez przedstawicieli inwestora (inspektor nadzoru) i wykonawcy (kierownik budowy).

### **8.3. Odbiór częściowy**

Odbiór częściowy polega na ocenie ilości i jakości wykonanej części robót. Odbioru częściowego robót dokonuje się dla zakresu określonego w dokumentach umownych, według zasad jak przy odbiorze ostatecznym robót.

Celem odbioru częściowego jest wczesne wykrycie ewentualnych usterek w realizowanych robotach i ich usunięcie przed odbiorem końcowym.

Odbiór częściowy robót jest dokonywany przez inspektora nadzoru w obecności kierownika budowy.

Protokół odbioru częściowego jest podstawą do dokonania częściowego rozliczenia robót, jeżeli umowa taką formę przewiduje.

### **8.4. Odbiór ostateczny (końcowy)**

Odbiór końcowy stanowi ostateczną ocenę rzeczywistego wykonania robót w odniesieniu do ich zakresu (ilości), jakości i zgodności z dokumentacją projektową.

Odbiór ostateczny przeprowadza komisja, powołana przez zamawiającego, na podstawie przedłożonych dokumentów, wyników badań oraz dokonanej oceny wizualnej. Zasady i terminy powoływania komisji oraz czas jej działania powinna określać umowa.

Wykonawca robót obowiązany jest przedłożyć komisji następujące dokumenty:

- dokumentację projektową z naniesionymi zmianami dokonanymi w toku wykonywania robót,
- szczegółowe specyfikacje techniczne ze zmianami wprowadzonymi w trakcie wykonywania robót,
- dziennik budowy i książki obmiarów z zapisami dokonywanymi w toku prowadzonych robót, protokoły kontroli spisywane w trakcie wykonywania prac,
- dokumenty świadczące o dopuszczeniu do obrotu i powszechnego zastosowania użytych materiałów i wyrobów budowlanych,
- protokoły odbiorów robót ulegających zakryciu i odbiorów częściowych,
- instrukcje producenta systemu ociepleniowego,
- wyniki badań laboratoryjnych i ekspertyz.

W toku odbioru komisja obowiązana jest zapoznać się z przedłożonymi dokumentami, przeprowadzić badania zgodnie z wytycznymi podanymi w pkt. 6.4. niniejszej ST, porównać je z wymaganiami podanymi w dokumentacji projektowej i szczegółowej specyfikacji technicznej robót ociepleniowych, opracowanej dla realizowanego przedmiotu zamówienia oraz dokonać oceny wizualnej.

Roboty ociepleniowe powinny być odebrane, jeżeli wszystkie wyniki badań są pozytywne, a dostarczone przez wykonawcę dokumenty są kompletne i prawidłowe pod względem merytorycznym.

Jeżeli chociażby jeden wynik badań był negatywny roboty ociepleniowe nie powinny zostać odebrane. W takim przypadku należy wybrać jedno z następujących rozwiązań:

- jeżeli to możliwe, należy ustalić zakres prac korygujących, usunąć niezgodności wykonanego ocieplenia z wymaganiami określonymi w dokumentacji projektowej i specyfikacji technicznej (szczegółowej) i przedstawić je ponownie do odbioru,
- jeżeli odchylenia od wymagań nie zagrażają bezpieczeństwu użytkownika, trwałości i szczelności ocieplenia, zamawiający może wyrazić zgodę na dokonanie odbioru końcowego z jednoczesnym obniżeniem wartości wynagrodzenia w stosunku do ustaleń umownych,
- w przypadku, gdy nie są możliwe podane wyżej rozwiązania, wykonawca zobowiązany jest do usunięcia wadliwie wykonanych robót ociepleniowych, wykonać je ponownie i powtórnie zgłosić do odbioru.

W przypadku niekompletności dokumentów odbiór może być dokonany po ich uzupełnieniu.

Z czynności odbioru sporządza się protokół podpisany przez przedstawicieli zamawiającego i wykonawcy. Protokół powinien zawierać:

- ustalenia podjęte w trakcie prac komisji,
  - ocenę wyników badań,
  - wykaz wad i usterek ze wskazaniem sposobu ich usunięcia,
  - stwierdzenie zgodności lub niezgodności wykonania ocieplenia z zamówieniem.
- Protokół odbioru końcowego jest podstawą do dokonania rozliczenia końcowego pomiędzy zamawiającym a wykonawcą.

### **8.5. Odbiór po upływie okresu rękojmi i gwarancji**

Celem odbioru po okresie rękojmi i gwarancji jest ocena stanu ocieplenia po użytkowaniu w tym okresie oraz ocena wykonywanych w tym okresie ewentualnych robót poprawkowych, związanych z usuwaniem zgłoszonych wad.

Odbiór po upływie okresu rękojmi i gwarancji jest dokonywany na podstawie oceny wizualnej ocieplenia, z uwzględnieniem zasad opisanych w pkt. 8.4. „Odbiór ostateczny (końcowy)”.

Pozytywny wynik odbioru pogwarancyjnego jest podstawą do zwrotu kaucji gwarancyjnej, negatywny do ewentualnego dokonania potrąceń wynikających z obniżonej jakości robót.

Przed upływem okresu gwarancyjnego zamawiający powinien zgłosić wykonawcy wszystkie zauważone wady w wykonanych robotach ociepleniowych.

## **9. PODSTAWA ROZLICZENIA ROBÓT**

### **9.1. Ogólne ustalenia dotyczące podstawy płatności podano w ST „Wymagania ogólne” Kod CPV 45000000-7, pkt 9**

#### **9.2. Zasady rozliczenia i płatności**

Rozliczenie robót ociepleniowych może być dokonane jednorazowo po wykonaniu pełnego zakresu robót i ich końcowym odbiorze lub etapami określonymi w umowie, po dokonaniu odbiorów częściowych robót.

Ostateczne rozliczenie umowy pomiędzy zamawiającym a wykonawcą następuje po dokonaniu odbioru pogwarancyjnego.

Podstawę rozliczenia oraz płatności za wykonany i odebrany zakres ocieplenia stanowi wartość tych robót obliczona na podstawie:

- określonych w dokumentach umownych (ofercie) cen jednostkowych i ilości robót zaakceptowanych przez zamawiającego lub
- ustalonej w umowie kwoty ryczałtowej za określony zakres robót.

Ceny jednostkowe wykonania ocieplenia lub kwoty ryczałtowe obejmujące roboty ociepleniowe uwzględniają:

- przygotowanie stanowiska roboczego,
- dostarczenie do stanowiska roboczego materiałów, narzędzi i sprzętu,
- obsługę sprzętu niewymagającego etatowej obsługi,
- ustawienie i rozbiórkę rusztowań, o wysokości do 4 m,
- ocenę i przygotowanie podłoża,
- zabezpieczenie stolarki okiennej i drzwiowej, okładzin i innych elementów elewacyjnych przed zanieczyszczeniem i uszkodzeniem w trakcie wykonywania BSO,
- wyznaczenie krawędzi powierzchni BSO (cokół, styki z płaszczyznami innych materiałów elewacyjnych, krawędzie powierzchni) oraz lica płaszczyzny płyt izolacji termicznej,
- gruntowanie podłoża,
- przyklejenie płyt izolacji termicznej do podłoża lub mocowanie za pomocą profili mocujących, wypełnienie ewentualnych nieszczelności,
- szlifowanie powierzchni płyt,
- mocowanie mechaniczne płyt za pomocą kołków rozporowych – zależnie od systemu i



- projektu robót ociepleniowych,
- ewentualne naklejenie siatki pancernej, wtopienie w warstwę zaprawy i wyrównanie jej,
  - wykonanie standardowej warstwy zbrojonej - ze zbrojeniem ukośnym otworów,
  - gruntowanie powierzchni warstwy zbrojonej (po związaniu zaprawy), mocowanie ewent. elementów dekoracyjnych (profilu),
  - wyznaczenie przebiegu i montaż profili, listew narożnikowych, ochronnych, brzegowych, dylatacyjnych itp., wraz z docięciem połączeń na narożnikach wklęsłych i wypukłych, wymaganym zabezpieczeniem przed zanieczyszczeniem, mocowaniem dodatkowych pasów siatki zbrojącej itp.,
  - wyznaczenie przebiegu i montaż (klejenie) profili dekoracyjnych, wraz z ukształtowaniem połączeń w narożnikach wklęsłych i wypukłych, ewent. zbrojeniem powierzchni, zabezpieczeniem przed zanieczyszczeniem przy wykonywaniu dalszych prac, gruntowaniem, malowaniem.
  - wykonanie warstwy wykończeniowej (po wyznaczeniu ewent. płaszczyzn kolorystycznych) – tynki, okładziny, ewent. malowanie,
  - usunięcie zabezpieczeń stolarki, okładzin i innych elementów elewacyjnych i ewentualnych zanieczyszczeń,
  - uporządkowanie terenu wykonywania prac,
  - usunięcie pozostałości, resztek i odpadów materiałów w sposób uzgodniony ze Zleceniodawcą i zgodnie z zaleceniami producenta,
  - likwidację stanowiska roboczego.

Przy rozliczaniu robót ociepleniowych według uzgodnionych cen jednostkowych, koszty niezbędnych rusztowań mogą być uwzględnione w tych cenach lub stanowić podstawę oddzielnej płatności. Sposób rozliczenia kosztów montażu, demontażu i pracy rusztowań, koniecznych do wykonywania robót na wysokości powyżej 4 m, należy ustalić w postanowieniach pkt 9 szczegółowej specyfikacji technicznej ocieplenia, opracowanej dla realizowanego przedmiotu zamówienia (SST).

## 10. DOKUMENTY ODNIESIENIA

### 10.1. Normy

PN-EN 13162:2002

Wyroby do izolacji cieplnej w budownictwie – Wyroby z wełny mineralnej (MW) produkowane fabrycznie. Specyfikacja.

PN-EN 13163:2004

Wyroby do izolacji cieplnej w budownictwie – Wyroby ze styropianu (EPS) produkowane fabrycznie. Specyfikacja.

PN-EN 13164:2003

Wyroby do izolacji cieplnej w budownictwie. Wyroby z polistyrenu ekstrudowanego (XPS) produkowane fabrycznie. Specyfikacja. PN-EN 13164:2003/A1:2005(U)

Wyroby do izolacji cieplnej w budownictwie. Wyroby z polistyrenu ekstrudowanego (XPS) produkowane fabrycznie. Specyfikacja (Zmiana A1).

PN-EN 13499:2005

Wyroby do izolacji cieplnej w budownictwie. Zewnętrzne zespolone systemy ocieplania (ETICS) ze styropianem. Specyfikacja.

PN-EN 13500:2005

Wyroby do izolacji cieplnej w budownictwie. Zewnętrzne zespolone systemy ocieplania (ETICS) z wełną mineralną. Specyfikacja.

PN-ISO 2848:1998

Budownictwo. Koordynacja modułarna. Zasady i reguły.

PN-ISO 1791:1999

Budownictwo. Koordynacja modułarna. Terminologia.

PN-ISO 3443-1:1994

Tolerancje w budownictwie. Podstawowe zasady oceny i określenia.

PN-63/B-06251

Roboty betonowe i żelbetowe. Wymagania techniczne.

PN-71/B-06280

Konstrukcje z wielkowymiarowych prefabrykatów żelbetowych. Wymagania w zakresie wykonywania badania przy odbiorze.

PN-80/B-10021

Prefabrykaty budowlane z betonu. Metody pomiaru cech geometrycznych.

PN-70/B-10026

Ściany monolityczne z lekkich betonów z kruszywa mineralnego porowatego. Wymagania i badania.

PN-68/B-10020

Roboty murowe z cegły. Wymagania i badania przy odbiorze.

PN-69/B-10023

Roboty murowe. Konstrukcje zespolone ceglano-żelbetowe wykonywane na budowie. Wymagania i badania przy odbiorze.

PN-68/B-10024

Roboty murowe. Mury z drobnowymiarowych elementów z autoklawizowanych betonów komórkowych. Wymagania i badania przy odbiorze.

PN-70/B-10100

Roboty tynkowe. Tynki zwykłe. Wymagania i badania przy odbiorze.

PN-B-02025:2001

Obliczanie sezonowego zapotrzebowania na ciepło do ogrzewania budynków mieszkalnych i zamieszkania zbiorowego.

PN-EN ISO 6946:2004

Komponenty budowlane i elementy budynku. Opór cieplny i współczynnik przenikania ciepła. Metoda obliczania.

## 10.2. Inne dokumenty, instrukcje i przepisy

- Ustawa Prawo budowlane z dnia 7 lipca 1994 r. (tekst jednolity Dz. U. Nr 207 poz. 2016 z 2003 roku z późniejszymi zmianami).
- Ustawa z dnia 16 kwietnia 2004 r. o wyrobach budowlanych (Dz. U. Nr 92 poz. 881 z dnia 30 kwietnia 2004 r.).
- Ustawa z dnia 29 stycznia 2004 r. Prawo zamówień publicznych (Dz. U. z 2004 r. Nr 19, poz. 177 z późn. zmianami).
- Rozporządzenie Ministra Infrastruktury z dnia 2 września 2004 r. w sprawie szczegółowego zakresu i formy dokumentacji projektowej, specyfikacji technicznych wykonania i odbioru robót budowlanych oraz programu funkcjonalno-użytkowego (Dz. U. z 2004 r., Nr 202, poz. 2072 + zmiana Dz. U. z 2005 r. Nr 75, poz. 664).
- Rozporządzenie Ministra Infrastruktury z dnia 12 kwietnia 2002 r. w sprawie warunków technicznych, jakimi powinny odpowiadać budynki i ich usytuowanie (Dz. U. z 2002 r. Nr 75, poz. 690 z późn. zmianami).
- Rozporządzenie Ministra Infrastruktury z dnia 7 kwietnia 2004 r. zmieniające rozporządzenie w sprawie warunków technicznych, jakim powinny odpowiadać budynki i ich usytuowanie (Dz. U. Nr 109, poz. 1156 z dnia 12 maja 2004 r.).
- Wytyczne wykonawstwa, oceny i odbioru robót elewacyjnych z zastosowaniem zewnętrznych zespolonych systemów ocieplania ścian – Stowarzyszenie na Rzecz Systemów Ociepleń, Warszawa 2004 r.
- Instrukcja ITB nr 334/2002 Bezspoinowy system ocieplania ścian zewnętrznych budynków Warszawa 2002 r.
- ZUAT 15/V.03/2003 Zestawy wyrobów do wykonywania ociepleń z zastosowaniem styropianu jako materiału termoizolacyjnego i pocienianej wyprawy elewacyjnej. Zalecenia Udzielania Aprobat Technicznych ITB Warszawa, Instytut Techniki Budowlanej, 2003 r.
- ZUAT 15/V.04/2003 Zestawy wyrobów do wykonywania ociepleń z zastosowaniem wełny mineralnej jako materiału termoizolacyjnego i pocienianej wyprawy elewacyjnej. – Zalecenia Udzielania Aprobat Technicznych ITB, Warszawa, Instytut Techniki Budowlanej, 2003 r.
- ZUAT 15/V.01/1997 Tworzywowe łączniki do mocowania termoizolacji. Zalecenia Udzielania Aprobat Technicznych ITB Warszawa Instytut Techniki Budowlanej 1997 r.
- ZUAT 15/V.07/2003 Łączniki do mocowania izolacji termicznej uformowanej w płyty. Zalecenia Udzielania Aprobat Technicznych ITB Warszawa Instytut Techniki Budowlanej 2003 r.
- ZUAT 15/VIII.07/2003 Zaprawy klejące i kleje dyspersyjne Zalecenia Udzielania Aprobat Technicznych ITB, Warszawa, Instytut Techniki Budowlanej, 2000 r.
- ETAG 004 Wytyczne do Europejskich Aprobat Technicznych. Złożone systemy izolacji cieplnej z wyprawami tynkarskimi. Dz. Urz. WEC212 z 06.09.2002 r.
- ETAG 014 Wytyczne do Europejskich Aprobat Technicznych – Łączniki tworzywowe do mocowania warstwy izolacyjnej ociepleń ścian zewnętrznych. Dz. Urz. WEC212 z 06.09.2002 r.
- Warunki techniczne wykonania i odbioru robót budowlanych tom I Budownictwo ogólne część 4, Wydawnictwo Arkady Wydanie 4, Warszawa 1990 r.
- Warunki techniczne wykonania i odbioru robót budowlanych Część B – Roboty wykończeniowe, zeszyt 1. Tynki, ITB 2003 r.
- Rozporządzenie Ministra Infrastruktury z dnia 11 sierpnia 2004 r. w sprawie systemów oceny zgodności, wymagań, jakie powinny spełniać notyfikowane jednostki uczestniczące w ocenie zgodności, oraz sposobu oznaczania wyrobów budowlanych

oznakowaniem CE (Dz. U. Nr 195, poz. 2011).

- Rozporządzenie Ministra Infrastruktury z dnia 11 sierpnia 2004 r. w sprawie sposobów deklarowania zgodności wyrobów budowlanych oraz sposobu znakowania ich znakiem budowlanym (Dz. U. Nr 198 poz. 2041).
- Rozporządzenie Ministra Infrastruktury z dnia 23 czerwca 2003 r. w sprawie informacji dotyczącej bezpieczeństwa i ochrony zdrowia oraz planu bezpieczeństwa i ochrony zdrowia. (Dz. U. z 2003 r., Nr 120, poz. 1126).
- Rozporządzenie Ministra Infrastruktury z dnia 14 maja 2004 r. w sprawie kontroli wyrobów budowlanych wprowadzonych do obrotu. (Dz. U. z 2004 r. Nr 130, poz. 1386).
- Dyrektywa Rady Europejskiej 89/106/EWG z dnia 21 grudnia 1988 r. w sprawie zbliżenia przepisów ustawowych Państw Członkowskich odnoszących się do wyrobów budowlanych.

**SPECYFIKACJE TECHNICZNE  
WYKONANIA I OBIORU ROBÓT BUDOWLANYCH  
(STANDARDOWE)**

**NR 15**

**SPECYFIKACJE TECHNICZNE  
WYKONANIA I OBIORU ROBÓT BUDOWLANYCH**

**D-04.04.02**

**PODBUDOWA Z KRUSZYWA ŁAMANEGO  
STABILIZOWANEGO MECHANICZNIE**

**SPIS TREŚCI**  
**D-04.04.02**  
**PODBUDOWA Z KRUSZYWA ŁAMANEGO**  
**STABILIZOWANEGO MECHANICZNIE**

- 1. WSTĘP**
- 2. MATERIAŁY**
- 3. SPRZĘT**
- 4. TRANSPORT**
- 5. WYKONANIE ROBÓT**
- 6. KONTROLA JAKOŚCI ROBÓT**
- 7. OBMIAR ROBÓT**
- 8. ODBIÓR ROBÓT**
- 9. PODSTAWA PŁATNOŚCI**
- 10. PRZEPISY ZWIĄZANE**

## **1. WSTĘP**

### **1.1. Przedmiot OST**

Przedmiotem niniejszej ogólnej specyfikacji technicznej (OST) są wymagania ogólne dotyczące wykonania i odbioru robót związanych z wykonywaniem podbudowy z kruszywa łamanego stabilizowanego mechanicznie.

### **1.2. Zakres stosowania OST**

Ogólna specyfikacja techniczna (OST) stanowi obowiązującą podstawę opracowania szczegółowej specyfikacji technicznej (SST) stosowanej jako dokument przetargowy i kontraktowy przy zlecaniu i realizacji robót na drogach krajowych i wojewódzkich.

Zaleca się wykorzystanie OST przy zlecaniu robót na drogach miejskich i gminnych.

### **1.3. Zakres robót objętych OST**

Ustalenia zawarte w niniejszej specyfikacji dotyczą zasad prowadzenia robót związanych z wykonywaniem podbudowy z kruszywa łamanego stabilizowanego mechanicznie.

Ustalenia zawarte są w OST D-04.04.00 „Podbudowa z kruszyw. Wymagania ogólne” pkt 1.3.

### **1.4. Określenia podstawowe**

**1.4.1.** Podbudowa z kruszywa łamanego stabilizowanego mechanicznie - jedna lub więcej warstw zagęszczonej mieszanki, która stanowi warstwę nośną nawierzchni drogowej.

**1.4.2.** Pozostałe określenia podstawowe są zgodne z obowiązującymi, odpowiednimi polskimi normami oraz z definicjami podanymi w OST D-04.04.00 „Podbudowa z kruszyw. Wymagania ogólne” pkt 1.4.

### **1.5. Ogólne wymagania dotyczące robót**

Ogólne wymagania dotyczące robót podano w OST D-04.04.00 „Podbudowa z kruszyw. Wymagania ogólne” pkt 1.5.

## **2. MATERIAŁY**

### **2.1. Ogólne wymagania dotyczące materiałów**

Ogólne wymagania dotyczące materiałów, ich pozyskiwania i składowania, podano

w OST D-04.04.00 „Podbudowa z kruszyw. Wymagania ogólne” pkt 2.

## **2.2. Rodzaje materiałów**

Materiałem do wykonania podbudowy z kruszyw łamanych stabilizowanych mechanicznie powinno być kruszywo łamane, uzyskane w wyniku przekruszenia surowca skalnego lub kamieni narzutowych i otoczków albo ziarn żwiru większych od 8 mm.

Kruszywo powinno być jednorodne bez zanieczyszczeń obcych i bez domieszek gliny.

## **2.3. Wymagania dla materiałów**

### **2.3.1. Uziarnienie kruszywa**

Uziarnienie kruszywa powinno być zgodne z wymaganiami podanymi w OST D-04.04.00 „Podbudowa z kruszyw. Wymagania ogólne” pkt 2.3.1.

### **2.3.2. Właściwości kruszywa**

Kruszywo powinno spełniać wymagania określone w OST D-04.04.00 „Podbudowa z kruszyw. Wymagania ogólne” pkt 2.3.2.

## **3. SPRZĘT**

Wymagania dotyczące sprzętu podano w OST D-04.04.00 „Podbudowa z kruszyw. Wymagania ogólne” pkt 3.

## **4. TRANSPORT**

Wymagania dotyczące transportu podano w OST D-04.04.00 „Podbudowa z kruszyw. Wymagania ogólne” pkt 4.

## **5. WYKONANIE ROBÓT**

Ogólne zasady wykonania robót podano w OST D-04.04.00 „Podbudowa z kruszyw. Wymagania ogólne” pkt 5.

### **5.2. Przygotowanie podłoża**

Przygotowanie podłoża powinno odpowiadać wymaganiom określonym w OST D-04.04.00 „Podbudowa z kruszyw. Wymagania ogólne” pkt 5.2.

### **5.3. Wytwarzanie mieszanki kruszywa**

Mieszankę kruszywa należy wytwarzać zgodnie z ustaleniami podanymi w OST D-04.04.00 „Podbudowa z kruszyw. Wymagania ogólne” pkt 5.3.

Jeśli dokumentacja projektowa przewiduje ulepszanie kruszyw cementem, wapnem lub popiołami przy WP od 20 do 30% lub powyżej 70%, szczegółowe warunki i wymagania dla takiej podbudowy określi SST, zgodnie z PN-S-06102 [21].

### **5.4. Wbudowywanie i zagęszczanie mieszanki kruszywa**

Ustalenia dotyczące rozkładania i zagęszczania mieszanki podano w OST D-04.04.00 „Podbudowa z kruszyw. Wymagania ogólne” pkt 5.4.

### **5.5. Odcinek próbny**

O ile przewidziano to w SST, Wykonawca powinien wykonać odcinki próbne, zgodnie z zasadami określonymi w OST D-04.04.00 „Podbudowa z kruszyw. Wymagania ogólne” pkt 5.5.

### **5.6. Utrzymanie podbudowy**

Utrzymanie podbudowy powinno odpowiadać wymaganiom określonym w OST D-04.04.00 „Podbudowa z kruszyw. Wymagania ogólne” pkt 5.6.

## **6. KONTROLA JAKOŚCI ROBÓT**

### **6.1. Ogólne zasady kontroli jakości robót**

Ogólne zasady kontroli jakości robót podano w OST D-04.04.00 „Podbudowa z kruszyw. Wymagania ogólne” pkt 6.

### **6.2. Badania przed przystąpieniem do robót**

Przed przystąpieniem do robót Wykonawca powinien wykonać badania kruszyw, zgodnie z ustaleniami OST D-04.04.00 „Podbudowa z kruszyw. Wymagania ogólne” pkt 6.2.

### **6.3. Badania w czasie robót**

Częstotliwość oraz zakres badań i pomiarów kontrolnych w czasie robót podano w OST D-04.04.00 „Podbudowa z kruszyw. Wymagania ogólne” pkt 6.3.

### **6.4. Wymagania dotyczące cech geometrycznych podbudowy**

Częstotliwość oraz zakres pomiarów podano w OST D-04.04.00 „Podbudowa z kruszyw. Wymagania ogólne” pkt 6.4.

### **6.5. Zasady postępowania z wadliwie wykonanymi odcinkami podbudowy**

Zasady postępowania z wadliwie wykonanymi odcinkami podbudowy podano w OST D-04.04.00 „Podbudowa z kruszyw. Wymagania ogólne” pkt 6.5.

## **7. OBMIAR ROBÓT**

### **7.1. Ogólne zasady obmiaru robót**

Ogólne zasady obmiaru robót podano w OST D-04.04.00 „Podbudowa z kruszyw. Wymagania ogólne” pkt 7.

### **7.2. Jednostka obmiarowa**

Jednostką obmiarową jest m<sup>2</sup> (metr kwadratowy) wykonanej i odebranej podbudowy z kruszywa łamanego stabilizowanego mechanicznie.

## **8. ODBIÓR ROBÓT**

Ogólne zasady odbioru robót podano w OST D-04.04.00 „Podbudowa z kruszyw. Wymagania ogólne” pkt 8.

## **9. PODSTAWA PŁATNOŚCI**

### **9.1. Ogólne ustalenia dotyczące podstawy płatności**

Ogólne ustalenia dotyczące podstawy płatności podano w OST D-04.04.00 „Podbudowa z kruszyw. Wymagania ogólne” pkt 9.

### **9.2. Cena jednostki obmiarowej**

- Cena wykonania 1 m<sup>2</sup> podbudowy obejmuje:
- - prace pomiarowe i roboty przygotowawcze,
  - - oznakowanie robót,
  - - sprawdzenie i ewentualną naprawę podłoża,
  - - przygotowanie mieszanki z kruszywa, zgodnie z receptą,
  - - dostarczenie mieszanki na miejsce wbudowania,
  - - rozłożenie mieszanki,
  - - zagęszczenie rozłożonej mieszanki,
  - - przeprowadzenie pomiarów i badań laboratoryjnych określonych w specyfikacji technicznej,
  - - utrzymanie podbudowy w czasie robót.



## 10. PRZEPISY ZWIĄZANE

Normy i przepisy związane podano w OST D-04.04.00 „Podbudowa z kruszyw. Wymagania ogólne” pkt 10.



**SPECYFIKACJE TECHNICZNE  
WYKONANIA I OBIORU ROBÓT BUDOWLANYCH  
(STANDARDOWE)**

**NR 16**

**SPECYFIKACJE TECHNICZNE  
WYKONANIA I OBIORU ROBÓT BUDOWLANYCH**

**D - 05.03.23a**

**NAWIERZCHNIA Z BETONOWEJ KOSTKI  
BRUKOWEJ DLA DRÓG I ULIC  
ORAZ PLACÓW I CHODNIKÓW**

## NAJWAŻNIEJSZE OZNACZENIA I SKRÓTY

OST	-	ogólna specyfikacja techniczna
SST	-	szczegółowa specyfikacja techniczna
GDDP	-	Generalna Dyrekcja Dróg Publicznych
GDDKiA	-	Generalna Dyrekcja Dróg Krajowych i Autostrad
IBDiM	-	Instytut Badawczy Dróg i Mostów

## SPIS TREŚCI

<b><u>1. WSTĘP</u></b>
<b><u>2. MATERIAŁY</u></b>
<b><u>3. SPRZĘT</u></b>
<b><u>4. TRANSPORT</u></b>
<b><u>5. WYKONANIE ROBÓT</u></b>
<b><u>6. KONTROLA JAKOŚCI ROBÓT</u></b>
<b><u>7. OBMIAR ROBÓT</u></b>
<b><u>8. ODBIÓR ROBÓT</u></b>
<b><u>9. PODSTAWA PŁATNOŚCI</u></b>
<b><u>10. PRZEPISY ZWIĄZANE</u></b>
<b><u>11. ZAŁĄCZNIKI</u></b>

### 1. WSTĘP

#### 1.1. Przedmiot OST

Przedmiotem niniejszej ogólnej specyfikacji technicznej (OST) są wymagania dotyczące wykonania i odbioru robót związanych z wykonaniem nawierzchni z betonowej kostki brukowej.

#### 1.2. Zakres stosowania OST

Ogólna specyfikacja techniczna (OST) stanowi podstawę opracowania szczegółowej specyfikacji technicznej (SST) stosowanej jako dokument przetargowy i kontraktowy przy zlecaniu i realizacji robót na lokalnych drogach, ulicach, placach i chodnikach.

#### 1.3. Zakres robót objętych OST

Ustalenia zawarte w niniejszej specyfikacji dotyczą zasad prowadzenia robót związanych z wykonaniem i odbiorem nawierzchni z betonowej kostki brukowej.

Betonową kostkę brukową stosuje się do nawierzchni:

- dróg lokalnych i dojazdowych, zwłaszcza w strefie zamieszkania,
  - ulic osiedlowych i zbiorczych,
  - przystanków autobusowych, peronów i ciągów pieszo-jezdnymi,
  - placów ulicznych, parkingów, wjazdów do bram i garaży, placów zabawowych,
  - chodników, alei spacerowych, ścieżek, pasaży,
  - ścieżek rowerowych,
- oraz do umocnienia skarp, pasów dzielących dróg, ścieków, rowów, schodów, małej

architektury drogowej, elementów miejsc obsługi podróżnych itp.

#### **1.4. Określenia podstawowe**

**1.4.1.** Betonowa kostka brukowa - prefabrykowany element budowlany, przeznaczony do budowy warstwy ścieralnej nawierzchni, wykonany metodą wibroprasowania z betonu niezbrojonego niebarwionego lub barwionego, jedno- lub dwuwarstwowego, charakteryzujący się kształtem, który umożliwia wzajemne przystawanie elementów.

**1.4.2.** Krawężnik - prosty lub łukowy element budowlany oddzielający jezdnię od chodnika, charakteryzujący się stałym lub zmiennym przekrojem poprzecznym i długością nie większą niż 1,0 m.

**1.4.3.** Ściek - umocnione zagłębienie, poniżej krawędzi jezdni, zbierające i odprowadzające wodę.

**1.4.4.** Obrzeże - element budowlany, oddzielający nawierzchnie chodników i ciągów pieszych od terenów nie przeznaczonych do komunikacji.

**1.4.5.** Spoina - odstęp pomiędzy przylegającymi elementami (kostkami) wypełniony określonymi materiałami wypełniającymi.

**1.4.6.** Szczelina dylatacyjna - odstęp dzielący duży fragment nawierzchni na sekcje w celu umożliwienia odkształceń temperaturowych, wypełniony określonymi materiałami wypełniającymi.

**1.4.7.** Pozostałe określenia podstawowe są zgodne z obowiązującymi, odpowiednimi polskimi normami i z definicjami podanymi w OST D-M-00.00.00 „Wymagania ogólne” [9] pkt 1.4.

#### **1.5. Ogólne wymagania dotyczące robót**

Ogólne wymagania dotyczące robót podano w OST D-M-00.00.00 „Wymagania ogólne” [9] pkt 1.5.

## **2. MATERIAŁY**

### **2.1. Ogólne wymagania dotyczące materiałów**

Ogólne wymagania dotyczące materiałów, ich pozyskiwania i składowania, podano w OST D-M-00.00.00 „Wymagania ogólne” [9] pkt 2.

### **2.2. Betonowa kostka brukowa**

#### **2.2.1. Klasyfikacja betonowych kostek brukowych**

Betonowa kostka brukowa może mieć następujące cechy charakterystyczne, określone w katalogu producenta:

1. odmianę:
2. kostka jednowarstwowa (z jednego rodzaju betonu),
3. kostka dwuwarstwowa (z betonu warstwy spodniej konstrukcyjnej i warstwy ścieralnej (górnej) zwykle barwionej grubości min. 4 mm,
4. barwę:
5. kostka szara, z betonu niebarwionego,
6. kostka kolorowa, z betonu barwionego,
7. wzór (kształt) kostki: zgodny z kształtami określonymi przez producenta (przykłady podano w załączniku 1),
8. wymiary, zgodne z wymiarami określonymi przez producenta, w zasadzie:
9. długość: od 140 mm do 280 mm,
10. szerokość: od 0,5 do 1,0 wymiaru długości, lecz nie mniej niż 100 mm,
11. grubość: od 40 mm do 140 mm, przy czym zalecanymi grubościami są: 60 mm, 80 mm i 100 mm (zalecane grubości kostek podano w załączniku 2).

Pożądane jest, aby wymiary kostek były dostosowane do sposobu układania i siatki

spoin oraz umożliwiły wykonanie warstwy o szerokości 1,0 m lub 1,5 m bez konieczności przecinania elementów w trakcie ich wbudowywania w nawierzchnię.

Kostki mogą być produkowane z wypustkami dystansowymi na powierzchniach bocznych oraz z ukosowanymi krawędziami górnymi.

## 2.2.2. Wymagania techniczne stawiane betonowym kostkom brukowym

Wymagania techniczne stawiane betonowym kostkom brukowym stosowanym na nawierzchniach dróg, ulic, chodników itp. określa PN-EN 1338 [2] w sposób przedstawiony w tabelicy 1.

Tablica 1. Wymagania wobec betonowej kostki brukowej, ustalone w PN-EN 1338 [2] do stosowania na zewnętrznych nawierzchniach, mających kontakt z solą odladzającą w warunkach mrozu

Lp	Cecha	Załącznik normy	Wymaganie			
1	Kształt i wymiary					
1.1	Dopuszczalne odchyłki w mm od zadeklarowanych wymiarów kostki, grubości < 100 mm ≥ 100 mm	C	Długość	Szerokość	Grubość	Różnica pomiędzy dwoma pomiarami grubości, tej samej kostki, powinna być ≤ 3 mm
			± 2 ± 3	± 2 ± 3	± 3 ± 4	
1.2	Odchyłki płaskości i pofalowania (jeśli maksymalne wymiary kostki > 300 mm), przy długości pomiarowej 300 mm 400 mm	C	Maksymalna (w mm) wypukłość wklęsłość			
			1,5 2,0	1,0 1,5		
2	Właściwości fizyczne i mechaniczne					
2.1	Odporność na zamrażanie/rozmarzanie z udziałem soli odladzających (wg klasy 3, zał. D)	D	Ubytek masy po badaniu: wartość średnia ≤ 1,0 kg/m <sup>2</sup> , przy czym każdy pojedynczy wynik < 1,5 kg/m <sup>2</sup>			
2.2	Wytrzymałość na rozciąganie przy rozłupywaniu	F	Wytrzymałość charakterystyczna T ≥ 3,6 MPa. Każdy pojedynczy wynik ≥ 2,9 MPa i nie powinien wykazywać obciążenia niszczącego mniejszego niż 250 N/mm długości rozłupania			

2. 3	Trwałość (ze względu na wytrzymałość)	F	Kostki mają zadawalającą trwałość (wytrzymałość) jeśli spełnione są wymagania pktu 2.2 oraz istnieje normalna konserwacja	
2. 4	Odporność na ścieranie (wg klasy 3 oznaczenia normy) H	G i H	Pomiar wykonany na tarczy	
			szerokiej ściernej, wg zał. G normy – badanie podstawowe	Böhmeo, wg zał. H normy – badanie alternatywne
			≤ 23 mm	≤20 000mm <sup>3</sup> /5000 mm <sup>2</sup>
2. 5	Odporność na poślizg/poślizgnięcie	I	a) jeśli górna powierzchnia kostki nie była szlifowana lub polerowana – zadawalająca odporność, a) jeśli wyjątkowo wymaga się podania wartości odporności na poślizg/poślizgnięcie – należy zadeklarować minimalną jej wartość pomierzoną wg zał. I normy (wahadłowym przyrządem do badania tarcia)	
3	Aspekty wizualne			
3. 1	Wygląd	J	a) górna powierzchnia kostki nie powinna mieć rys i odprysków, a) nie dopuszcza się rozwarstwień w kostkach dwuwarstwowych, a) ewentualne wykwity nie są uważane za istotne	

3. 2	Tekstura	J	a) kostki z powierzchnią o specjalnej teksturze – producent powinien opisać rodzaj tekstury,
3. 3	Zabarwienie (barwiona może być warstwa ściernalna lub cały element)		a) tekstura lub zabarwienie kostki powinny być porównane z próbką producenta, zatwierdzoną przez odbiorcę, a) ewentualne różnice w jednolitości tekstury lub zabarwienia, spowodowane nieuniknionymi zmianami we właściwościach surowców i zmianach warunków twardnienia nie są uważane za istotne

W przypadku zastosowań kostki na powierzchniach innych niż przewidziano w tabelicy 1 (np. na nawierzchniach wewnętrznych nie narażonych na kontakt z solą odladzającą), wymagania wobec kostki należy odpowiednio dostosować do ustaleń PN-EN-1338 [2].

Kostki kolorowe powinny być barwione substancjami odpornymi na działanie czynników atmosferycznych, światła (w tym promieniowania UV) i silnych alkaliów (m.in. cementu, który przy wypełnieniu spoin zaprawą cementowo-piaskową nie może odbarwiać kostek). Zaleca się stosowanie środków stabilnie barwiących zaczyn cementowy w kostce, np. tlenki żelaza, tlenek chromu, tlenek tytanu, tlenek kobaltowo-glinowy (nie należy stosować do barwienia: sadz i barwników organicznych). Uwaga: Naloty wapienne (wykwity w postaci białych plam) mogą pojawić się na powierzchni kostek w początkowym okresie eksploatacji. Powstają one w wyniku naturalnych procesów fizykochemicznych występujących w betonie i zanikają w trakcie użytkowania w okresie do 2-3 lat.

### 2.2.3. Składowanie kostek

Kostkę zaleca się pakować na paletach. Palety z kostką mogą być składowane na otwartej przestrzeni, przy czym podłoże powinno być wyrównane i odwodnione.

### 2.3. Materiały na podsypkę i do wypełnienia spoin oraz szczelin w nawierzchni

Jeśli dokumentacja projektowa lub SST nie ustala inaczej, to należy stosować następujące materiały:

- a) na podsypkę piaskową pod nawierzchnię
- b) piasek naturalny wg PN-B-11113 [4], odpowiadający wymaganiom dla gatunku 2 lub 3,
- c) piasek łamany (0,075÷2) mm, mieszanekę drobną granulowaną (0,075÷4) mm albo miał (0÷4) mm, odpowiadający wymaganiom PN-B-11112 [3],
- d) na podsypkę cementowo-piaskową pod nawierzchnię
- e) mieszanekę cementu i piasku w stosunku 1:4 z piasku naturalnego spełniającego wymagania dla gatunku 1 wg PN-B-11113 [4], cementu powszechnego użytku spełniającego wymagania PN-EN 197-1 [1] i wody odmiany 1 odpowiadającej



- wymaganiom PN-88/B-32250 [5],
- f) do wypełniania spoin w nawierzchni na podsypce piaskowej
  - g) piasek naturalny spełniający wymagania PN-B-11113 [4] gatunku 2 lub 3,
  - h) piasek łamany (0,075+2) mm wg PN-B-11112 [3],
  - i) do wypełniania spoin w nawierzchni na podsypce cementowo-piaskowej
  - j) zaprawę cementowo-piaskową 1:4 spełniającą wymagania wg 2.3 b),
  - k) do wypełniania szczelin dylatacyjnych w nawierzchni na podsypce cementowo-piaskowej
  - l) do wypełnienia górnej części szczeliny dylatacyjnej należy stosować drogowe zalewy kauczukowo-asfaltowe lub syntetyczne masy uszczelniające (np. poliuretanowe, poliwinylowe itp.), spełniające wymagania norm lub aprobat technicznych, względnie odpowiadających wymaganiom OST D-05.03.04a [16],
  - m) do wypełnienia dolnej części szczeliny dylatacyjnej należy stosować wilgotną mieszankę cementowo-piaskową 1:8 z materiałów spełniających wymagania wg 2.3 b) lub inny materiał zaakceptowany przez Inżyniera.

Składowanie kruszywa, nie przeznaczonego do bezpośredniego wbudowania po dostarczeniu na budowę, powinno odbywać się na podłożu równym, utwardzonym i dobrze odwodnionym, przy zabezpieczeniu kruszywa przed zanieczyszczeniem i zmieszaniem z innymi materiałami kamiennymi.

Przechowywanie cementu powinno być zgodne z BN-88/6731-08 [6].

#### **2.4. Krawężniki, obrzeża i ścieki**

Jeśli dokumentacja projektowa, SST lub Inżynier nie ustalą inaczej, to do obramowania nawierzchni z kostek można stosować:

- a) krawężniki betonowe wg OST D-08.01.01a [17],
- b) obrzeża betonowe wg OST D-08.03.01 [19],
- c) krawężniki kamienne wg OST D-08.01.02a [18].

Przy krawężnikach mogą występować ścieki wg OST D-08.05.00 [20].

Krawężniki, obrzeża i ścieki mogą być ustawiane na:

- a) podsypce piaskowej lub cementowo-piaskowej, spełniających wymagania wg 2.3 a i 2.3 b,
- b) ławach żwirowych, tłuczniowych lub betonowych, spełniających wymagania wg OST D-08.01.01a [17], 08.01.02a [18], D-08.03.01 [19] i D-08.05.00 [20].

Krawężniki i obrzeża mogą być przechowywane na składowiskach otwartych, posegregowane według typów, rodzajów, odmian i wielkości. Należy układać je z zastosowaniem podkładek i przekładek drewnianych.

Kruszywo i cement powinny być składowane i przechowywane wg 2.3.

#### **2.5. Materiały do podbudowy ułożonej pod nawierzchnią z betonowej kostki brukowej**

Materiały do podbudowy, ustalonej w dokumentacji projektowej, powinny odpowiadać wymaganiom właściwej OST lub innym dokumentom zaakceptowanym przez Inżyniera.

### **3. SPRZĘT**

#### **3.1. Ogólne wymagania dotyczące sprzętu**

Ogólne wymagania dotyczące sprzętu podano w OST D-M-00.00.00 „Wymagania ogólne” [9] pkt 3.

#### **3.2. Sprzęt do wykonania nawierzchni**

Układanie betonowej kostki brukowej może odbywać się:

- a) ręcznie, zwłaszcza na małych powierzchniach,
- b) mechanicznie przy zastosowaniu urządzeń układających (układarek), składających się z wózka i chwytaka sterowanego hydraulicznie, służącego do przenoszenia z palety

warstwy kostek na miejsce ich ułożenia; urządzenie to, po skończonym układaniu kostek, można wykorzystać do wmiatania piasku w szczeliny, zamocowanymi do chwytaka szczotkami.

Do przycinania kostek można stosować specjalne narzędzia tnące (np. przycinarki, szlifierki z tarczą).

Do zagęszczania nawierzchni z kostki należy stosować zagęszczarki wibracyjne (płytkowe) z wykładziną elastomerową, chroniące kostki przed ścieraniem i wykruszaniem naroży.

Sprzęt do wykonania koryta, podbudowy i podsypki powinien odpowiadać wymaganiom właściwych OST, wymienionych w pktcie 5.4 lub innym dokumentom (normom PB i BN, wytycznym IBDiM) względnie opracowanym SST zaakceptowanym przez Inżyniera.

Do wytwarzania podsypki cementowo-piaskowej i zapraw należy stosować betoniarki.

Do wypełniania szczelin dylatacyjnych należy stosować sprzęt odpowiadający wymaganiom OST D-05.03.04a [16].

## **4. TRANSPORT**

### **4.1. Ogólne wymagania dotyczące transportu**

Ogólne wymagania dotyczące transportu podano w OST D-M-00.00.00 „Wymagania ogólne” [9] pkt 4.

### **4.2. Transport materiałów do wykonania nawierzchni**

Betonowe kostki brukowe mogą być przewożone na paletach - dowolnymi środkami transportowymi po osiągnięciu przez beton wytrzymałości na ściskanie co najmniej 15 MPa. Kostki w trakcie transportu powinny być zabezpieczone przed przemieszczaniem się i uszkodzeniem.

Jako środki transportu wewnątrzzakładowego kostek na środki transportu zewnętrznego mogą służyć wózki widłowe, którymi można dokonać załadunku palet. Do załadunku palet na środki transportu można wykorzystywać również dźwigi samochodowe.

Palety transportowe powinny być spinane taśmami stalowymi lub plastikowymi, zabezpieczającymi kostki przed uszkodzeniem w czasie transportu. Na jednej palecie zaleca się układać do 10 warstw kostek (zależnie od grubości i kształtu), tak aby masa palety z kostkami wynosiła od 1200 kg do 1700 kg. Pożądane jest, aby palety z kostkami były wysyłane do odbiorcy środkiem transportu samochodowego wyposażonym w dźwig do za- i rozładunku.

Krawężniki i obrzeża mogą być przewożone dowolnymi środkami transportowymi. Krawężniki betonowe należy układać w pozycji pionowej z nachyleniem w kierunku jazdy. Krawężniki kamienne należy układać na podkładkach drewnianych, długością w kierunku jazdy. Krawężniki i obrzeża powinny być zabezpieczone przed przemieszczaniem się i uszkodzeniem w czasie transportu.

Kruszywa można przewozić dowolnym środkiem transportu, w warunkach zabezpieczających je przed zanieczyszczeniem i zmieszaniem z innymi materiałami. Podczas transportu kruszywa powinny być zabezpieczone przed wysypaniem, a kruszywo drobne - przed rozpyleniem.

Cement powinien być przewożony w warunkach zgodnych z BN-88/6731-08 [6].

Zalwę lub masy uszczelniające do szczelin dylatacyjnych można transportować dowolnymi środkami transportu w fabrycznie zamkniętych pojemnikach lub opakowaniach, chroniących je przed zanieczyszczeniem.

Materiały do podbudowy powinny być przewożone w sposób odpowiadający wymaganiom właściwej OST.

## 5. WYKONANIE ROBÓT

### 5.1. Ogólne zasady wykonania robót

Ogólne zasady wykonania robót podano w OST D-M-00.00.00 „Wymagania ogólne” [9] pkt 5.

### 5.2. Podłoże i koryto

Grunty podłoża powinny być niewysadzinowe, jednorodne i nośne oraz zabezpieczone przed nadmiernym zawilgoceniem i ujemnymi skutkami przemarzania, zgodnie z dokumentacją projektową.

Koryto pod podbudowę lub nawierzchnię powinno być wyprofilowane zgodnie z projektowanymi spadkami oraz przygotowane zgodnie z wymaganiami OST D-04.01.01 [10].

Koryto musi mieć skuteczne odwodnienie, zgodne z dokumentacją projektową

### 5.3. Konstrukcja nawierzchni

Konstrukcja nawierzchni powinna być zgodna z dokumentacją projektową lub SST (przykłady konstrukcji nawierzchni podają załączniki 3 i 4).

Konstrukcja nawierzchni może obejmować ułożenie warstwy ścieralnej z betonowej kostki brukowej na:

- a) podsypce piaskowej lub cementowo-piaskowej oraz podbudowie,
- b) podsypce piaskowej rozścielonej bezpośrednio na podłożu z gruntu piaszczystego o wskaźniku piaskowym  $WP \geq 35$  wg [7].

Podstawowe czynności przy wykonywaniu nawierzchni, z występowaniem podbudowy, podsypki cementowo-piaskowej i wypełnieniem spoin zaprawą cementowo-piaskową, obejmują:

1. wykonanie podbudowy,
2. wykonanie obramowania nawierzchni (z krawężników, obrzeży i ew. ścieków),
3. przygotowanie i rozścielenie podsypki cementowo-piaskowej,
4. ułożenie kostek z ubiciem,
5. przygotowanie zaprawy cementowo-piaskowej i wypełnienie nią szczelin,
6. wypełnienie szczelin dylatacyjnych,
7. pielęgnację nawierzchni i oddanie jej do ruchu.

Przy wykonywaniu nawierzchni na podsypce piaskowej, podstawowych czynności jest mniej, gdyż nie występują zwykle poz. 1, 6 i 7, a poz. 3 dotyczy podsypki piaskowej, zaś poz. 5 - wypełnienia szczelin piaskiem.

### 5.4. Podbudowa

Rodzaj podbudowy przewidzianej do wykonania pod warstwą betonowej kostki brukowej powinien być zgodny z dokumentacją projektową.

Wykonanie podbudowy powinno odpowiadać wymaganiom właściwej OST, np.:

- a) D-04.01.01÷04.03.01 „Dolne warstwy podbudów oraz oczyszczenie i skropienie” [10],
- b) D-04.04.00÷04.04.03 „Podbudowy z kruszywa stabilizowanego mechanicznie” (z kruszywa naturalnego lub łamanego) [11],
- c) D-04.04.04 „Podbudowa z tłuczni kamiennego” [12],
- d) D-04.05.00÷04.05.04 „Podbudowy i ulepszone podłoże z gruntów lub kruszyw stabilizowanych spoiwami hydraulicznymi” [13],
- e) D-04.06.01 „Podbudowa z chudego betonu” [14],
- f) D-04.06.01b „Podbudowa z betonu cementowego” [15].

Inne rodzaje podbudów powinny odpowiadać wymaganiom norm, wytycznych IBDiM lub indywidualnie opracowanym SST zaakceptowanym przez Inżyniera.

### 5.5. Obramowanie nawierzchni

Rodzaj obramowania nawierzchni powinien być zgodny z dokumentacją projektową

Specyfikacja została sporządzona w systemie **SEKOSpec** na podstawie standardowej specyfikacji technicznej opracowanej przez OWEOB Promocja Sp. z o.o.

lub SST.

Jeśli dokumentacja projektowa lub SST nie ustala inaczej, to materiały do wykonania obramowań powinny odpowiadać wymaganiom określonym w pktcie 2.4.

Ustawianie krawężników, obrzeży i ew. wykonanie ścieków przykrawężnikowych powinno być zgodne z wymaganiami zawartymi w OST D-08.01.01a [17], 08.01.02 a [18], D-08.03.01 [19] i D-08.05.00 [20].

Krawężniki i obrzeża zaleca się ustawiać przed przystąpieniem do układania nawierzchni z kostki. Przed ich ustawieniem, pożądanym jest ułożenie pojedynczego rzędu kostek w celu ustalenia szerokości nawierzchni i prawidłowej lokalizacji krawężników lub obrzeży.

## 5.6. Podsyпка

Rodzaj podsyпки i jej grubość powinny być zgodne z dokumentacją projektową lub SST.

Jeśli dokumentacja projektowa lub SST nie ustala inaczej to grubość podsyпки powinna wynosić po zagęszczeniu 3÷5 cm, a wymagania dla materiałów na podsyпку powinny być zgodne z pktm 2.3. Dopuszczalne odchyłki od zaprojektowanej grubości podsyпки nie powinny przekraczać  $\pm 1$  cm.

Podsyпку piaskową należy zwilżyć wodą, równomiernie rozścielić i zagęścić lekkimi walcami (np. ręcznymi) lub zagęszczarkami wibracyjnymi w stanie wilgotności optymalnej.

Podsyпку cementowo-piaskową stosuje się z zasady przy występowaniu podbudowy pod nawierzchnią z kostki. Podsyпку cementowo-piaskową przygotowuje się w betoniarkach, a następnie rozściela się na uprzednio zwilżonej podbudowie, przy zachowaniu:

- współczynnika wodnocementowego od 0,25 do 0,35,
- wytrzymałości na ściskanie nie mniejszej niż  $R_7 = 10$  MPa,  $R_{28} = 14$  MPa.

W praktyce, wilgotność układanej podsyпки powinna być taka, aby po ściśnięciu podsyпки w dłoni podsyпка nie rozsypywała się i nie było na dłoni śladów wody, a po naciśnięciu palcami podsyпка rozsypywała się. Rozścielenie podsyпки cementowo-piaskowej powinno wyprzedzać układanie nawierzchni z kostek od 3 do 4 m. Rozścielona podsyпка powinna być wyprofilowana i zagęszczona w stanie wilgotnym, lekkimi walcami (np. ręcznymi) lub zagęszczarkami wibracyjnymi.

Jeśli podsyпка jest wykonana z suchej zaprawy cementowo-piaskowej to po zawałowaniu nawierzchni należy ją polać wodą w takiej ilości, aby woda zwilżyła całą grubość podsyпки. Rozścielenie podsyпки z suchej zaprawy może wyprzedzać układanie nawierzchni z kostek o około 20 m.

Całkowite ubicie nawierzchni i wypełnienie spoin zaprawą musi być zakończone przed rozpoczęciem wiązania cementu w podsyponce.

## 5.7. Układanie nawierzchni z betonowych kostek brukowych

### 5.7.1. Ustalenie kształtu, wymiaru i koloru kostek oraz desenia ich układania

Kształt, wymiary, barwę i inne cechy charakterystyczne kostek wg pktu 2.2.1 oraz desień ich układania (przykłady podano w zał. 5) powinny być zgodne z dokumentacją projektową lub SST, a w przypadku braku wystarczających ustaleń Wykonawca przedkłada odpowiednie propozycje do zaakceptowania Inżynierowi. Przed ostatecznym zaakceptowaniem kształtu, koloru, sposobu układania i wytwórni kostek, Inżynier może polecić Wykonawcy ułożenie po 1 m<sup>2</sup> wstępnie wybranych kostek, wyłącznie na podsyponce piaskowej.

### 5.7.2. Warunki atmosferyczne

Ułożenie nawierzchni z kostki na podsyponce cementowo-piaskowej zaleca się wykonywać przy temperaturze otoczenia nie niższej niż +5°C. Dopuszcza się wykonanie nawierzchni jeśli w ciągu dnia temperatura utrzymuje się w granicach od 0°C do +5°C,

przy czym jeśli w nocy spodziewane są przymrozki kostkę należy zabezpieczyć materiałami o złym przewodnictwie ciepła (np. matami ze słomy, papą itp.).

Nawierzchnię na podsypce piaskowej zaleca się wykonywać w dodatnich temperaturach otoczenia.

#### 5.7.3. Ułożenie nawierzchni z kostek

Warstwa nawierzchni z kostki powinna być wykonana z elementów o jednakowej grubości. Na większym fragmencie robót zaleca się stosować kostki dostarczone w tej samej partii materiału, w której niedopuszczalne są różne odcienie wybranego koloru kostki.

Układanie kostki można wykonywać ręcznie lub mechanicznie.

Układanie ręczne zaleca się wykonywać na mniejszych powierzchniach, zwłaszcza skomplikowanych pod względem kształtu lub wymagających kompozycji kolorystycznej układanych deseni oraz różnych wymiarów i kształtów kostek. Układanie kostek powinni wykonywać przyuczeni brukarze.

Układanie mechaniczne zaleca się wykonywać na dużych powierzchniach o prostym kształcie, tak aby układarka mogła przenosić z palety warstwę kształtek na miejsce ich ułożenia z wymaganą dokładnością. Kostka do układania mechanicznego nie może mieć dużych odchyłek wymiarowych i musi być odpowiednio przygotowana przez producenta, tj. ułożona na palecie w odpowiedni wzór, bez dołożenia połówek i dziewiątek, przy czym każda warstwa na palecie musi być dobrze przesypana bardzo drobnym piaskiem, by kostki nie przywierały do siebie. Układanie mechaniczne zawsze musi być wsparte pracą brukarzy, którzy uzupełniają przerwy, wyrabiają łuki, dokładają kostki w okolicach studzienek i krawężników.

Kostkę układa się około 1,5 cm wyżej od projektowanej niwelety, ponieważ po procesie ubijania podsypka zagęszcza się.

Powierzchnia kostek położonych obok urządzeń infrastruktury technicznej (np. studzienek, włazów itp.) powinna trwale wystawać od 3 mm do 5 mm powyżej powierzchni tych urządzeń oraz od 3 mm do 10 mm powyżej korytek ściekowych (ścieków).

Do uzupełnienia przestrzeni przy krawężnikach, obrzeżach i studzienkach można używać elementy kostkowe wykończeniowe w postaci tzw. połówek i dziewiątek, mających wszystkie krawędzie równe i odpowiednio fazowane. W przypadku potrzeby kształtek o nietypowych wymiarach, wolną przestrzeń uzupełnia się kostką ciętą, przycinaną na budowie specjalnymi narzędziami tnącymi (przycinarkami, szlifierkami z tarczą itp.).

Dzienną działkę roboczą nawierzchni na podsypce cementowo-piaskowej zaleca się zakończyć prowizorycznie około półmetrowym pasem nawierzchni na podsypce piaskowej w celu wytworzenia oporu dla ubicia kostki ułożonej na stałe. Przed dalszym wznowieniem robót, prowizorycznie ułożoną nawierzchnię na podsypce piaskowej należy rozebrać i usunąć wraz z podsypką.

#### 5.7.4. Ubicie nawierzchni z kostek

Ubicie nawierzchni należy przeprowadzić za pomocą zagęszczarki wibracyjnej (płytovej) z osłoną z tworzywa sztucznego. Do ubicia nawierzchni nie wolno używać walca.

Ubijanie nawierzchni należy prowadzić od krawędzi powierzchni w kierunku jej środka i jednocześnie w kierunku poprzecznym kształtek. Ewentualne nierówności powierzchniowe mogą być zlikwidowane przez ubijanie w kierunku wzdłużnym kostki.

Po ubiciu nawierzchni wszystkie kostki uszkodzone (np. pęknięte) należy wymienić na kostki całe.

#### 5.7.5. Spoiny i szczeliny dylatacyjne

#### 5.7.6. Spoiny

Szerokość spoin pomiędzy betonowymi kostkami brukowymi powinna wynosić od 3 mm do 5 mm.

W przypadku stosowania prostopadłościennych kostek brukowych zaleca się aby osie spoin pomiędzy dłuższymi bokami tych kostek tworzyły z osią drogi kąt 45°, a wierzchołek utworzonego kąta prostego pomiędzy spoinami miał kierunek odwrotny do kierunku spadku podłużnego nawierzchni.

Po ułożeniu kostek, spoiny należy wypełnić:

- a) piaskiem, spełniającym wymagania pktu 2.3 c), jeśli nawierzchnia jest na podsypce piaskowej,
- b) zaprawą cementowo-piaskową, spełniającą wymagania pktu 2.3 d), jeśli nawierzchnia jest na podsypce cementowo-piaskowej.

Wypełnienie spoin piaskiem polega na rozsypaniu warstwy piasku i wmieceniu go w spoiny na sucho lub, po obfitym polaniu wodą - wmieceniu papki piaskowej szczotkami względnie rozgarniaczkami z piórami gumowymi.

Zaprawę cementowo-piaskową zaleca się przygotować w betoniarce, w sposób zapewniający jej wystarczającą płynność. Spoiny można wypełnić przez rozlanie zaprawy na nawierzchnię i nagarnianie jej w szczeliny szczotkami lub rozgarniaczkami z piórami gumowymi. Przed rozpoczęciem zalewania kostka powinna być oczyszczona i dobrze zwilżona wodą. Zalewa powinna całkowicie wypełnić spoiny i tworzyć monolit z kostkami.

Przy wypełnianiu spoin zaprawą cementowo-piaskową należy zabezpieczyć przed zalaniem nią szczeliny dylatacyjne, wkładając zwinięte paski papy, zwitki z worków po cemencie itp.

Po wypełnianiu spoin zaprawą cementowo-piaskową nawierzchnię należy starannie oczyścić; szczególnie dotyczy to nawierzchni z kostek kolorowych i z różnymi deseniami układania.

#### 5.7.5.2. Szczeliny dylatacyjne

W przypadku układania kostek na podsypce cementowo-piaskowej i wypełnianiu spoin zaprawą cementowo-piaskową, należy przewidzieć wykonanie szczelin dylatacyjnych w odległościach zgodnych z dokumentacją projektową lub SST względnie nie większych niż co 8 m. Szerokość szczelin dylatacyjnych powinna umożliwiać przejście przez nie przemieszczeń wywołanych wysokimi temperaturami nawierzchni w okresie letnim, lecz nie powinna być mniejsza niż 8 mm. Szczeliny te powinny być wypełnione trwale zalewami i masami określonymi w pktcie 2.3 e). Sposób wypełnienia szczelin powinien odpowiadać wymaganiom OST D-05.03.04a [16].

Szczeliny dylatacyjne poprzeczne należy stosować dodatkowo w miejscach, w których występuje zmiana sztywności podłoża (np. nad przepustami, przy przyczółkach mostowych, nad szczelinami dylatacyjnymi w podbudowie itp.). Zaleca się wykonywać szczeliny podłużne przy ściekach wzdłuż jezdni.

### 5.8. Pielęgnacja nawierzchni i oddanie jej dla ruchu

Nawierzchnię na podsypce piaskowej ze spoinami wypełnionymi piaskiem można oddać do użytku bezpośrednio po jej wykonaniu.

Nawierzchnię na podsypce cementowo-piaskowej ze spoinami wypełnionymi zaprawą cementowo-piaskową, po jej wykonaniu należy przykryć warstwą wilgotnego piasku o grubości od 3,0 do 4,0 cm i utrzymywać ją w stanie wilgotnym przez 7 do 10 dni. Po upływie od 2 tygodni (przy temperaturze średniej otoczenia nie niższej niż 15°C) do 3 tygodni (w porze chłodniejszej) nawierzchnię należy oczyścić z piasku i można oddać do użytku.

## 6. KONTROLA JAKOŚCI ROBÓT

### 6.1. Ogólne zasady kontroli jakości robót

Ogólne zasady kontroli jakości robót podano w OST D-M-00.00.00 „Wymagania

ogólne” [9] pkt 6.

## **6.2. Badania przed przystąpieniem do robót**

Przed przystąpieniem do robót Wykonawca powinien uzyskać:

- a) w zakresie betonowej kostki brukowej
- b) certyfikat zgodności lub deklarację zgodności dostawcy oraz ewentualne wyniki badań cech charakterystycznych kostek, w przypadku żądania ich przez Inżyniera,
- c) wyniki sprawdzenia przez Wykonawcę cech zewnętrznych kostek wg pktu 2.2.2.),
- d) w zakresie innych materiałów
- e) sprawdzenie przez Wykonawcę cech zewnętrznych materiałów prefabrykowanych (krawężników, obrzeży),
- f) ew. badania właściwości kruszyw, piasku, cementu, wody itp. określone w normach, które budzą wątpliwości Inżyniera.

Wszystkie dokumenty oraz wyniki badań Wykonawca przedstawia Inżynierowi do akceptacji.

## **6.3. Badania w czasie robót**

Częstotliwość oraz zakres badań i pomiarów w czasie robót nawierzchniowych z kostki podaje tablica 2.

Tablica 2. Częstotliwość oraz zakres badań i pomiarów w czasie robót

Lp	Wyszczególnienie badań i pomiarów	Częstotliwość badań	Wartości dopuszczalne
1	Sprawdzenie podłoża i koryta	Wg OST D-04.01.01 [10]	
2	Sprawdzenie ew. podbudowy	Wg OST, norm, wytycznych, wymienionych w pktcie 5.4	
3	Sprawdzenie obramowania nawierzchni	wg OST D-08.01.01a [17]; D-08.01.02 [18]; D-08.03.01 [19]; D-08.05.00 [20]	
4	Sprawdzenie podsypki (przymiarem liniowym lub metodą niwelacji)	Bieżąca kontrola w 10 punktach dziennej działki roboczej: grubości, spadków i cech konstrukcyjnych w porównaniu z dokumentacją projektową i specyfikacją	Wg pktu 5.6; odchyłki od projektowanej grubości $\pm 1$ cm
5	Badania wykonywania nawierzchni z kostki		
	a) zgodność z dokumentacją projektową	Sukcesywnie na każdej działce roboczej	-
	b) położenie osi w planie (sprawdzone geodezyjnie)	Co 100 m i we wszystkich punktach charakterystycznych	Przesunięcie od osi projektowanej do 2 cm
	c) rzędne wysokościowe (pomierzone instrumentem pomiarowym)	Co 25 m w osi i przy krawędziach oraz we wszystkich punktach charakterystycznych	Odchylenia: +1 cm; -2 cm
	d) równość w profilu podłużnym (wg BN-68/8931-04 [8] łąką czterometrową)	Jw.	Nierówność i do 8 mm



e) równość w przekroju poprzecznym (sprawdzona łąką profilową z poziomnicą i pomiary prześwitu klinem cechowanym oraz przymiarem liniowym względnie metodą niwelacji)	Jw.	Prześwity między łąką a powierzchnią do 8 mm
f) spadki poprzeczne (sprawdzone metodą niwelacji)	Jw.	Odchyłki od dokumentacji projektowej do 0,3%
g) szerokość nawierzchni (sprawdzona przymiarem liniowym)	Jw.	Odchyłki od szerokości projektowanej do $\pm 5$ cm
h) szerokość i głębokość wypełnienia spoin i szczelin (ogłędziny i pomiar przymiarem liniowym po wykruszeniu dług. 10 cm)	W 20 punktach charakterystycznych h) dziennej działki roboczej	Wg pktu 5.7.5
i) sprawdzenie koloru kostek i desenia ich ułożenia	Kontrola bieżąca	Wg dokumentacji projektowej lub decyzji Inżyniera

#### 6.4. Badania wykonanych robót

Zakres badań i pomiarów wykonanej nawierzchni z betonowej kostki brukowej podano w tablicy 3.

Tablica 3. Badania i pomiary po ukończeniu budowy nawierzchni

Lp.	Wyszczególnienie badań i pomiarów	Sposób sprawdzenia
1	Sprawdzenie wyglądu zewnętrznego nawierzchni, krawężników, obrzeży, ścieków	Wizualne sprawdzenie jednorodności wyglądu, prawidłowości desenia, kolorów kostek, spękań, plam, deformacji, wykruszeń, spoin i szczelin

2	Badanie położenia osi nawierzchni w planie	Geodezyjne sprawdzenie położenia osi co 25 m i w punktach charakterystycznych (dopuszczalne przesunięcia wg tab. 2, lp. 5b)
3	Rzędne wysokościowe, równość podłużna i poprzeczna, spadki poprzeczne i szerokość	Co 25 m i we wszystkich punktach charakterystycznych (wg metod i dopuszczalnych wartości podanych w tab. 2, lp. od 5c do 5g)
4	Rozmieszczenie i szerokość spoin i szczelin w nawierzchni, pomiędzy krawężnikami, obrzeżami, ściekami oraz wypełnienie spoin i szczelin	Wg pktu 5.5 i 5.7.5

## 7. OBMIAR ROBÓT

### 7.1. Ogólne zasady obmiaru robót

Ogólne zasady obmiaru robót podano w OST D-M-00.00.00 „Wymagania ogólne” [9] pkt 7.

### 7.2. Jednostka obmiarowa

Jednostką obmiarową jest m<sup>2</sup> (metr kwadratowy) wykonanej nawierzchni z betonowej kostki brukowej.

Jednostki obmiarowe robót towarzyszących budowie nawierzchni z betonowej kostki brukowej (podbudowa, obramowanie itp.) są ustalone w odpowiednich OST wymienionych w pktach 5.4 i 5.5.

## 8. ODBIÓR ROBÓT

### 8.1. Ogólne zasady odbioru robót

Ogólne zasady odbioru robót podano w OST D-M-00.00.00 „Wymagania ogólne” [9] pkt 8.

Roboty uznaje się za wykonane zgodnie z dokumentacją projektową, SST i wymaganiami Inżyniera, jeżeli wszystkie pomiary i badania z zachowaniem tolerancji według pktu 6 dały wyniki pozytywne.

### 8.2. Odbiór robót zanikających i ulegających zakryciu

Odbiorowi robót zanikających i ulegających zakryciu podlegają:

- przygotowanie podłoża i wykonanie koryta,
- ewentualnie wykonanie podbudowy,
- ewentualnie wykonanie ław (podsypek) pod krawężniki, obrzeża, ścieki,
- wykonanie podsypki pod nawierzchnię,
- ewentualnie wypełnienie dolnej części szczelin dylatacyjnych.

Odbiór tych robót powinien być zgodny z wymaganiami pktu 8.2 D-M-00.00.00 „Wymagania ogólne” [9] oraz niniejszej OST.

## **9. PODSTAWA PŁATNOŚCI**

### **9.1. Ogólne ustalenia dotyczące podstawy płatności**

Ogólne ustalenia dotyczące podstawy płatności podano w OST D-M-00.00.00 „Wymagania ogólne” [9] pkt 9.

### **9.2. Cena jednostki obmiarowej**

Cena wykonania 1 m<sup>2</sup> nawierzchni z betonowej kostki brukowej obejmuje:

- prace pomiarowe i roboty przygotowawcze,
- oznakowanie robót,
- przygotowanie podłoża i wykonanie koryta,
- dostarczenie materiałów i sprzętu,
- wykonanie podsypki,
- ustalenie kształtu, koloru i desenia kostek,
- ułożenie i ubicie kostek,
- wypełnienie spoin i ew. szczelin dylatacyjnych w nawierzchni,
- pielęgnację nawierzchni,
- przeprowadzenie pomiarów i badań wymaganych w niniejszej specyfikacji technicznej,
- odwiezienie sprzętu.

Cena wykonania 1 m<sup>2</sup> nawierzchni z betonowej kostki brukowej nie obejmuje robót towarzyszących (jak: podbudowa, obramowanie itp.), które powinny być ujęte w innych pozycjach kosztorysowych, a których zakres jest określony przez OST wymienione w pktach 5.4 i 5.5.

### **9.3. Sposób rozliczenia robót tymczasowych i prac towarzyszących**

Cena wykonania robót określonych niniejszą OST obejmuje:

- roboty tymczasowe, które są potrzebne do wykonania robót podstawowych, ale nie są przekazywane Zamawiającemu i są usuwane po wykonaniu robót podstawowych,
- prace towarzyszące, które są niezbędne do wykonania robót podstawowych, niezaliczane do robót tymczasowych, jak geodezyjne wytyczenie robót itd.

## **10. PRZEPISY ZWIĄZANE**

### **10.1. Normy**

1. PN-EN 197-1:2002 Cement. Część 1: Skład, wymagania i kryteria zgodności dotyczące cementu powszechnego użytku
2. PN-EN 1338:2005 Betonowe kostki brukowe. Wymagania i metody badań
3. PN-B-11112:1996 Kruszywa mineralne. Kruszywa łamane do nawierzchni drogowych
4. PN-B-11113:1996 Kruszywa mineralne. Kruszywa naturalne do nawierzchni drogowych; piasek
5. PN-88 B/32250 Materiały budowlane. Woda do betonów i zapraw
6. BN-88/6731-08 Cement. Transport i przechowywanie
7. BN-64/8931-01 Drogi samochodowe. Oznaczenie wskaźnika piaskowego

8.BN-68/8931- Drogi samochodowe. Pomiar równości  
04 nawierzchni planografem i łątą.

## 10.2. Ogólne specyfikacje techniczne (OST)

9.D-M-00.00.0 Wymagania ogólne  
0

10D-04.01.01+ Dolne warstwy podbudów oraz  
.04.03.01 oczyszczenie i skropienie

11D-04.04.00+ Podbudowy z kruszywa stabilizowanego  
.04.04.03 mechanicznie

12D-04.04.04 Podbudowa z tłucznia kamiennego

13D-04.05.00+ Podbudowy i ulepszone podłoża z  
.04.05.04 gruntów lub kruszyw stabilizowanych  
spoiwami hydraulicznymi

14D-04.06.01 Podbudowa z chudego betonu

15D-04.06.01b Podbudowa z betonu cementowego

16D-05.03.04a Wypełnianie szczelin w nawierzchni z  
betonu cementowego

17D-08.01.01a Ustawianie krawężników betonowych

18D-08.01.02a Ustawianie krawężników kamiennych

19D-08.03.01 Betonowe obrzeża chodnikowe

20D-08.05.00 Ścieki

## 11. ZAŁĄCZNIKI

### Załącznik 1

#### Przykłady kształtów betonowej kostki brukowej

- a) Najczęściej spotykane kształty kostek i sposoby ich układania  
(wg W. Brylicki: Kostka brukowa z betonu wibroprasowanego, 1998)

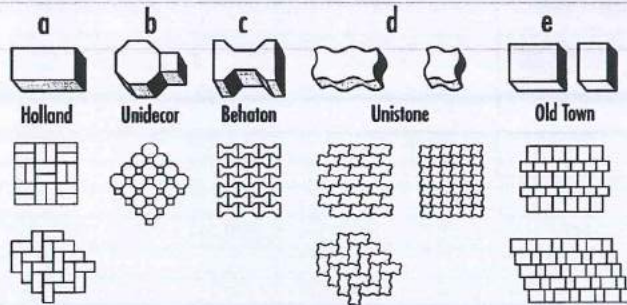

- b) Podstawowe kształty kostek (wg W. Grzybowska, P. Zieliński: Nawierzchnie kostek betonowych w świetle doświadczeń zagranicznych, Drogownictwo 5/1999)  
 Oznaczenia: (1) - typ kostki charakterystyczny dla wiązań w jodełkę,  
 (2) - typ kostki odpowiedni tylko dla wiązań w rzędy proste.  
 Kształtki zacienione - typ kostki zapewniający dobry rozkład obciążenia.

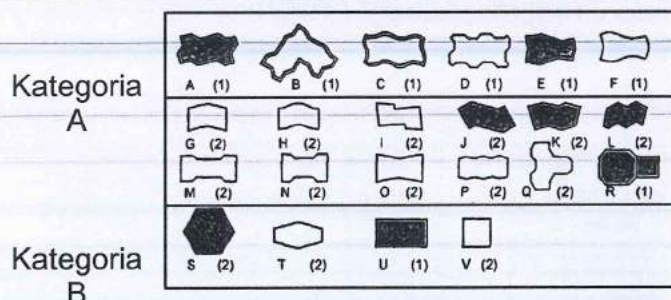

### Kategoria C

- Kategoria kostki zazębiające się wzajemnie na  
 A: wszystkich czterech bocznych ściankach  
 - spoiny nie rozszerzają się pod ruchem
- Kategoria kostki zazębiające się wzajemnie na  
 B: dwóch bocznych ściankach -  
 utrudnione rozszerzanie spoin  
 równoległe do osi podłużnej elementów
- Kategoria kostki nie zazębiają się wzajemnie -  
 C: wymagana jest duża dokładność  
 układania kostek o jednakowych  
 wymiarach

### Załącznik 2

Zalecane grubości betonowej kostki brukowej  
 (wg: A. Becher, Z. Gustowski – Jak wykonać trwałą nawierzchnię z kostki brukowej,  
 „Materiały budowlane” nr 5/2005)

W zależności od rodzaju zastosowania kostek w nawierzchni, można przyjmować następującą minimalną jej grubość:

- 4 cm – w przypadku ruchu pieszego (np. na przydomowych chodnikach, tarasach),
- 6 lub 7 cm – w przypadku ruchu pieszego i pojazdów niemechanicznych oraz mało intensywnego ruchu samochodów o masie do 3,5 t,
- 8 cm – w przypadku intensywnego ruchu samochodów osobowych, ciężarowych i innych ciężkich pojazdów,

- 10 cm – w przypadku najbardziej intensywnego obciążenia, np. na placach przemysłowych, przy ciągłym ruchu ciężkich pojazdów.

### Załącznik 3

Przykładowe konstrukcje nawierzchni z betonowej kostki brukowej na ulicach  
(wg W. Brylicki: Zadanie dla specjalistów, „Budownictwo-Technologie-Architektura”, nr  
specjalny, 2005 r.)

#### 1. Kategorie ruchu do ustalenia konstrukcji nawierzchni

Lp	Przeznaczenie nawierzchni	Kategoria ruchu (liczba pojazdów porównawczych o nacisku do 80 kN/oś/pas/24 h)
1	Chodniki, ścieżki rowerowe i ciągi pieszo-jezdne tylko wyjątkowo wykorzystywane przez samochody dostawcze i samochody oczyszczania	Bardzo lekki $R_0$ /do 4
2	Ulice osiedlowe, parkingi samochodów osobowych, na których okazjonalnie zatrzymują się samochody ciężarowe oraz rzadko użytkowane przez samochody ciężarowe ulice i place	Bardzo lekki $R_1$ / 5÷11
3	Ulice osiedlowe, strefy ruchu pieszego z ruchem dostawczym, stale użytkowane parkingi samochodów osobowych z nielicznym udziałem samochodów ciężarowych i autobusów	Lekki $R_2$ / 12÷35
4	Ulice zbiorcze, strefy ruchu pieszego z ciężkim ruchem dostawczym, parkingi dla samochodów ciężarowych i autobusów oraz drogi przemysłowe	Lekko-średni $R_3$ / 36÷100

#### 2. Konstrukcje nawierzchni

Oznaczenia: a) warstwa ścieralna z drobnowymiarowych elementów betonowych innych niż elementy sześciokątne, b) warstwa ścieralna z drobnowymiarowych elementów betonowych o kształcie sześciokątnym, c) warstwa ścieralna z drobnowymiarowych elementów betonowych może być układana bezpośrednio na warstwie mrozoodpornej odpowiedniej grubości



2.1. Konstrukcja nawierzchni dla kategorii ruchu  $R_0$  – grubość warstwy w [cm]

2.2. Konstrukcja nawierzchni dla kategorii ruchu  $R_1$  – grubość warstwy w [cm]

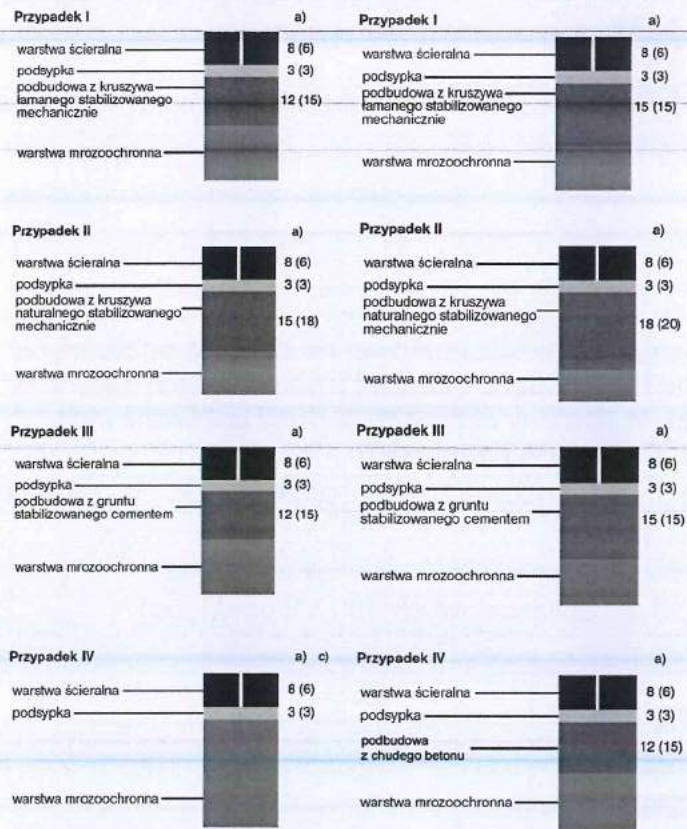

2.3. Konstrukcja nawierzchni dla kategorii ruchu  $R_2$  – grubość warstwy w [cm]

2.4. Konstrukcja nawierzchni dla kategorii ruchu  $R_3$  – grubość warstwy w [cm]

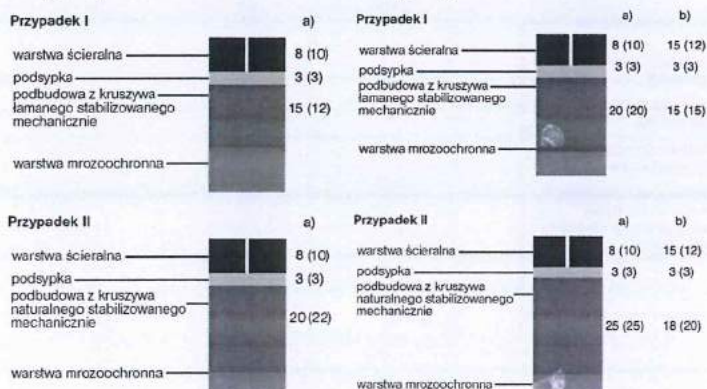

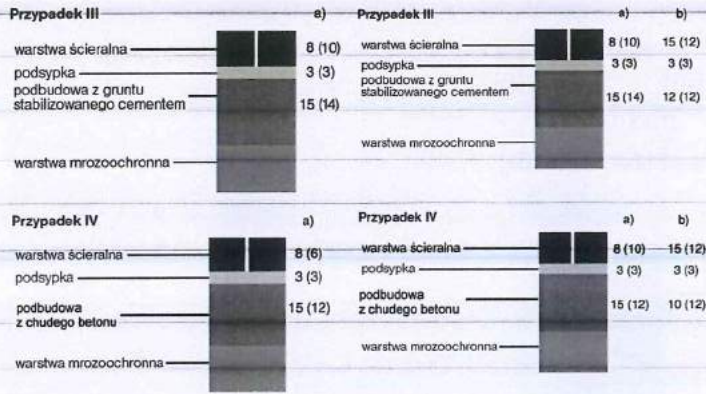

#### Załącznik 4

Zalecane konstrukcje nawierzchni z betonowej kostki brukowej na drogach publicznych (wg rozporządzenia Ministra Transportu i Gospodarki Morskiej z dnia 2 marca 1999 r. w sprawie warunków technicznych, jakim powinny odpowiadać drogi publiczne i ich usytuowanie, Dz.U. Nr 43, poz. 430)

1. Nawierzchnia w rejonie przystanku autobusowego (na podłożu G1 o module sprężystości (wtórny)  $\geq 120$  MPa)

##### 1.1. Drogi o ruchu kategorii KR3 (71÷335 osi obliczeniowych 100 kN/pas/dobę)

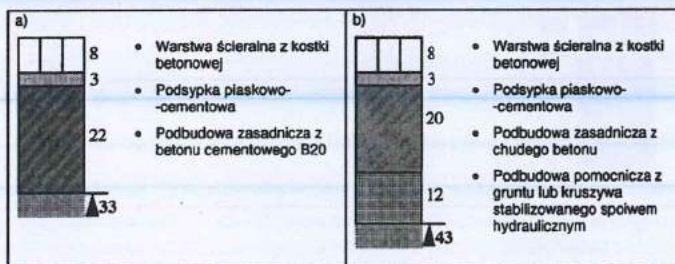

##### 1.2. Drogi o ruchu kategorii KR4 (336÷1000 osi obliczeniowych 100 kN/pas/dobę)

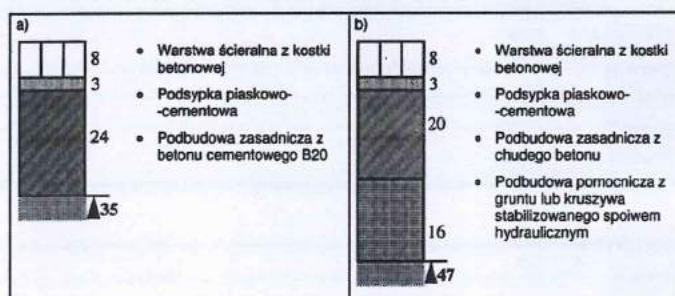

##### 1.3. Drogi o ruchu kategorii KR5 (1001÷2000 osi obliczeniowych 100 kN/pas/dobę)

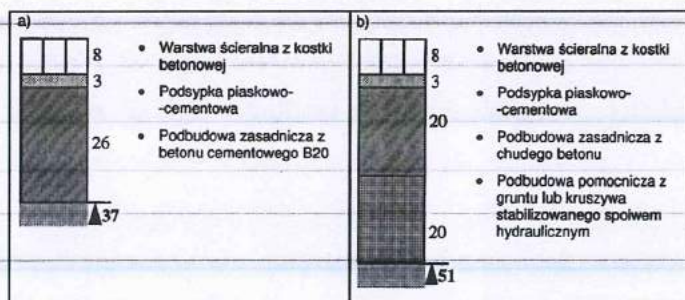

## 2. Nawierzchnia jezdni dróg klasy L (lokalnych) i D (dojazdowych) w strefie zamieszkania (na podłożu G1 o module sprężystości (wtórnym) $\geq 100$ MPa)



## 3. Nawierzchnia chodnika

a) z dopuszczeniem postoju samochodów o masie całkowitej  $\leq 2500$  kg, na podłożu G1 o module sprężystości (wtórnym)  $\geq 80$  MPa

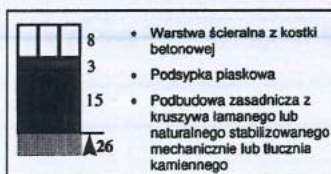

b) wyłącznie dla ruchu pieszych

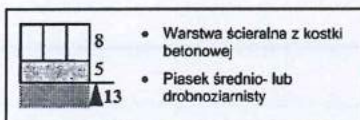

## 4. Nawierzchnia ścieżek rowerowych

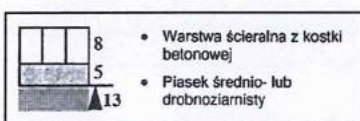

## 5. Nawierzchnia przeznaczona do postoju pojazdów i jezdni manewrowej (m.in. na

parkingu)

5.1. dla samochodów o masie całkowitej  $\leq 2500$  kg, na podłożu G1 o module sprężystości (wtórnym)  $\geq 100$  MPa

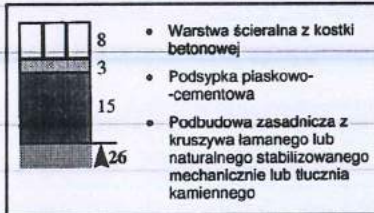

5.2. dla samochodów ciężarowych na podłożu G1 o module sprężystości (wtórnym)  $\geq 120$  MPa

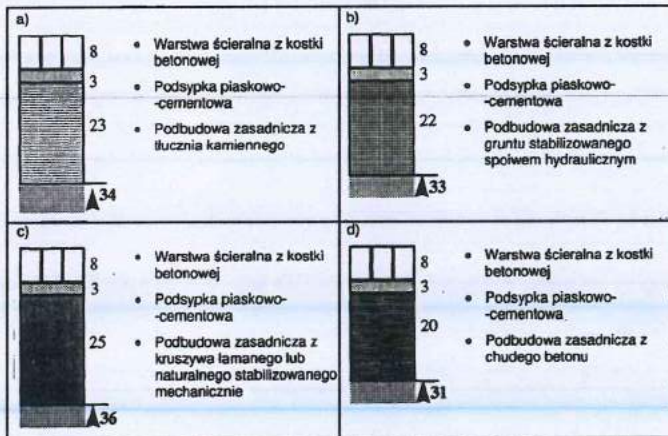

Załącznik 5

Przykłady deseni układania betonowych kostek brukowych (wg literatury podanej w zał. 1)

a) deseń w jodełkę

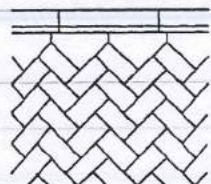

wykończenie z infułami

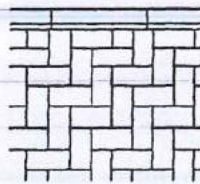

prostopadłe

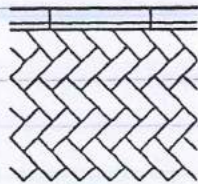

z przycinaniem kostek

b) deseń w rzędy proste

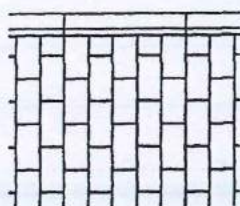

c) deseń koszykowy

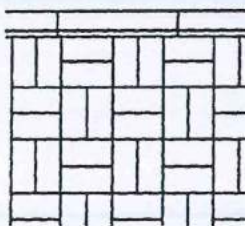

d) wzory dekoracyjne

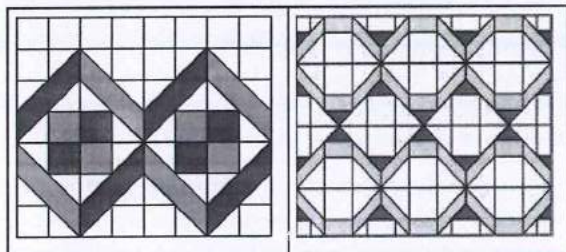



**SPECYFIKACJE TECHNICZNE  
WYKONANIA I OBIORU ROBÓT BUDOWLANYCH  
(STANDARDOWE)**

**NR 17**

**SPECYFIKACJE TECHNICZNE  
WYKONANIA I OBIORU ROBÓT BUDOWLANYCH**

**D – 08.01.01b**

**USTAWIENIE KRAWĘŻNIKÓW BETONOWYCH**

## NAJWAŻNIEJSZE OZNACZENIA I SKRÓTY

OST - ogólna specyfikacja  
techniczna  
SST - szczegółowa  
specyfikacja  
techniczna

---

## SPIS TREŚCI

- 1. WSTĘP
- 2. MATERIAŁY
- 3. SPRZĘT
- 4. TRANSPORT
- 5. WYKONANIE ROBÓT
- 6. KONTROLA JAKOŚCI ROBÓT
- 7. OBMIAR ROBÓT
- 8. ODBIÓR ROBÓT
- 9. PODSTAWA PŁATNOŚCI
- 10. PRZEPISY ZWIĄZANE
- ZAŁĄCZNIKI

---

### 1. WSTĘP

#### 1.1. Przedmiot OST

Przedmiotem niniejszej ogólnej specyfikacji technicznej (OST) są wymagania dotyczące wykonania i odbioru robót związanych z ustawieniem krawężników betonowych wraz z wykonaniem ław.

#### 1.2. Zakres stosowania OST

Ogólna specyfikacja techniczna (OST) jest materiałem pomocniczym do opracowania szczegółowej specyfikacji technicznej (SST) stosowanej jako dokument przetargowy i kontraktowy przy zleceniu i realizacji robót na drogach, ulicach i placach.

#### 1.3. Zakres robót objętych OST

Ustalenia zawarte w niniejszej specyfikacji dotyczą zasad prowadzenia robót związanych z wykonaniem i odbiorem ustawienia krawężników betonowych typu ulicznego i typu drogowego (wtopionych) na ławach betonowych, żwirowych, tłuczniowych.

#### 1.4. Określenia podstawowe

**1.4.1.** Krawężnik betonowy – prefabrykat betonowy, przeznaczony do oddzielenia powierzchni znajdujących się na tym samym poziomie lub na różnych poziomach stosowany: a) w celu ograniczania lub wyznaczania granicy rzeczywistej lub wizualnej, b) jako kanały odpływowe, oddzielnie lub w połączeniu z innymi krawężnikami, c) jako oddzielenie pomiędzy powierzchniami poddanymi różnym rodzajom ruchu drogowego.

**1.4.2.** Wymiar nominalny – wymiar krawężnika określony w celu jego wykonania, któremu powinien odpowiadać wymiar rzeczywisty w określonych granicach dopuszczalnych odchyłek.

**1.4.3.** Pozostałe określenia podstawowe są zgodne z obowiązującymi, odpowiednimi



polskimi normami i z definicjami podanymi w OST D-M-00.00.00 „Wymagania ogólne”[1] pkt 1.4.

### **1.5. Ogólne wymagania dotyczące robót**

Ogólne wymagania dotyczące robót podano w OST D-M-00.00.00 „Wymagania ogólne” [1] pkt 1.5.

## **2. MATERIAŁY**

### **2.1. Ogólne wymagania dotyczące materiałów**

Ogólne wymagania dotyczące materiałów, ich pozyskiwania i składowania, podano w OST D-M-00.00.00 „Wymagania ogólne” pkt 2.

### **2.2. Materiały do wykonania robót**

#### **2.2.1. Zgodność materiałów z dokumentacją projektową**

Materiały do wykonania robót powinny być zgodne z ustaleniami dokumentacji projektowej lub SST.

#### **2.2.2. Stosowane materiały**

Przy ustawianiu krawężników na ławach można stosować następujące materiały:

- krawężniki betonowe,
- piasek na podsypkę i do zapraw,
- cement do podsypki i do zapraw,
- wodę,
- materiały do wykonania ławy.

#### **2.2.3. Krawężniki betonowe**

##### **2.2.3.1. Wymagania ogólne wobec krawężników**

Krawężniki betonowe mogą mieć następujące cechy charakterystyczne:

- krawężnik może być produkowany:
  - a) z jednego rodzaju betonu,
  - a) z różnych betonów zastosowanych w warstwie konstrukcyjnej oraz w warstwie ścieralnej (która na całej powierzchni deklarowanej przez producenta jako powierzchnia widoczna powinna mieć minimalną grubość 4 mm),
- skośne krawędzie krawężnika powyżej 2 mm powinny być określone jako fazowane, z wymiarami deklarowanymi przez producenta,
- krawężnik może mieć profile funkcjonalne i/lub dekoracyjne (których nie uwzględnia się przy określaniu wymiarów nominalnych krawężnika); zalecana długość prostego odcinka krawężnika wraz ze złączem wynosi 1000 mm,
- powierzchnia krawężnika może być obrabiana, poddana dodatkowej obróbce lub obróbce chemicznej,
- płaszczyzny czołowe krawężników mogą być proste lub ukształtowane w sposób ułatwiający układanie lub ryglowanie (przykłady w zał. 1),
- krawężniki łukowe mogą być wykonane jako wypukłe lub wklęsłe (przykłady w zał. 2),
- rozróżnia się dwa typy krawężników (przykłady w zał. 3):
  - a) uliczne, do oddzielenia powierzchni znajdujących się na różnych poziomach (np. jezdni i chodnika),
  - a) drogowe, do oddzielenia powierzchni znajdujących się na tym samym poziomie (np. jezdni i pobocza).

##### **2.2.3.2. Wymagania techniczne wobec krawężników**

Wymagania techniczne stawiane krawężnikom betonowym określa PN-EN 1340 [5] w sposób przedstawiony w tablicy 1.

Tablica 1. Wymagania wobec krawężnika betonowego, ustalone w PN-EN 1340 [5] do stosowania w warunkach kontaktu z solą odladzającą w warunkach mrozu

Lp.	Cecha	Załącznik	Wymagania		
1	Kształt i wymiary				
1.1	Wartości dopuszczalnych odchyłek od wymiarów nominalnych, z dokładnością do milimetra	C	Długość: $\pm 1\%$ , $\geq 4$ mm i $\leq 10$ mm Inne wymiary z wyjątkiem promienia: - dla powierzchni: $\pm 3\%$ , $\geq 3$ mm, $\leq 5$ mm, - dla innych części: $\pm 5\%$ , $\geq 3$ mm, $\leq 10$ mm		
1.2	Dopuszczalne odchyłki od płaskości i prostoliniowości, dla długości pomiarowej 300 mm 400 mm 500 mm 800 mm	C	$\pm 1,5$ mm $\pm 2,0$ mm $\pm 2,5$ mm $\pm 4,0$ mm		
2	Właściwości fizyczne i mechaniczne				
2.1	Odporność na zamrażanie/rozmarzanie z udziałem soli odladzających	D	Ubytek masy po badaniu: wartość średnia $\leq 1,0$ kg/m <sup>2</sup> , przy czym każdy pojedynczy wynik $< 1,5$ kg/m <sup>2</sup>		
2.2	Wytrzymałość na zginanie (Klasa wytrzymałości ustalona w dokumentacji projektowej lub przez Inżyniera)	F	Klasa wytr.	Charakterystyczna wytrzymałość, MPa	Każdy pojedynczy wynik, MPa
			1	3,5	$> 2,8$
			2	5,0	$> 4,0$
			3	6,0	$> 4,8$
2.3	Trwałość ze względu na wytrzymałość	F	Krawężniki mają zadawalającą trwałość (wytrzymałość) jeśli spełnione są wymagania pktu 2.2 oraz poddawane są normalnej konserwacji		
2.4	Odporność na ścieranie	G i H	Odporność przy pomiarze na tarczy		

	(Klasa odporności ustalona w dokumentacji projektowej lub przez Inżyniera)		Klasa odporności	szerokiej ściernej, wg zał. G normy – badanie podstawowe	Böhme, wg zał. H normy – badanie alternatywne
			1 3 4	Nie określa się ≤ 23 mm ≤ 20 mm	Nie określa się ≤ 20000 mm <sup>3</sup> /5000 mm <sup>2</sup> ≤ 18000 mm <sup>3</sup> /5000 mm <sup>2</sup>
2.5	Odporność na poślizg/poślizgnięcie	I	<p>a) jeśli górna powierzchnia krawężnika nie była szlifowana i/lub polerowana – zadawalająca odporność,</p> <p>a) jeśli wyjątkowo wymaga się podania wartości odporności na poślizg/poślizgnięcie – należy zadeklarować minimalną jej wartość pomierzoną wg zał. I normy (wahadłowym przyrządem do badania tarcia),</p> <p>a) trwałość odporności na poślizg/poślizgnięcie w normalnych warunkach użytkowania krawężnika jest zadawalająca przez cały okres użytkowania, pod warunkiem właściwego utrzymywania i gdy na znacznej części nie zostało odśnieżone kruszywo podlegające intensywnemu polerowaniu.</p>		
3	Aspekty wizualne				
3.1	Wygląd	J	<p>a) powierzchnia krawężnika nie powinna mieć rys i odprysków,</p> <p>a) nie dopuszcza się rozwarstwień w krawężnikach dwuwarstwowych</p> <p>a) ewentualne wykwyty nie są uważane za istotne</p>		

3.2	Tekstura	J	<p>a) krawężniki z powierzchnią o specjalnej teksturze – producent powinien określić rodzaj tekstury,</p> <p>a) tekstura powinna być porównana z próbkami dostarczonymi przez producenta, zatwierdzonymi przez odbiorcę,</p> <p>a) różnice w jednolitości tekstury, spowodowane nieuniknionymi zmianami we właściwości surowców i warunków twardnienia, nie są uważane za istotne</p>
3.3	Zabarwienie	J	<p>a) barwiona może być warstwa ścieralna lub cały element,</p> <p>a) zabarwienie powinno być porównane z próbkami dostarczonymi przez producenta, zatwierdzonymi przez odbiorcę,</p> <p>a) różnice w jednolitości zabarwienia, spowodowane nieuniknionymi zmianami właściwości surowców lub warunków dojrzewania betonu, nie są uważane za istotne</p>

W przypadku zastosowań krawężników betonowych na powierzchniach innych niż przewidziano w tablicy 1 (np. przy nawierzchniach wewnętrznych, nie narażonych na kontakt z solą odładzającą), wymagania wobec krawężników należy odpowiednio dostosować do ustaleń PN-EN 1340 [5].

#### 2.2.3.3. Składowanie krawężników

Krawężniki betonowe mogą być przechowywane na składowiskach otwartych, posegregowane według typów, rodzajów, kształtów, cech fizycznych i mechanicznych, wielkości, wyglądu itp.

Krawężniki betonowe należy układać z zastosowaniem podkładek i przekładek drewnianych o wymiarach: grubość 2,5 cm, szerokość 5 cm, długości min. 5 cm większej od szerokości krawężnika.

#### 2.2.4. Materiały na podsypkę i do zapraw

Jeśli dokumentacja projektowa lub SST nie ustala inaczej, to należy stosować następujące materiały:

- a) na podsypkę piaskową
  - piasek naturalny wg PN-B-11113 [10], odpowiadający wymaganiom dla gatunku 2 lub 3,
  - piasek łamany (0,075÷2) mm, mieszanekę drobną granulowaną (0,075÷4) mm albo miał (0÷4) mm, odpowiadający wymaganiom PN-B-11112 [9],
- b) na podsypkę cementowo-piaskową i do zapraw

-mieszankę cementu i piasku: z piasku naturalnego spełniającego wymagania dla gatunku 1 wg PN-B-11113 [10], cementu 32,5 spełniającego wymagania PN-EN 197-1 [3] i wody odmiany 1 odpowiadającej wymaganiom PN-88/B-32250 [11].

Składowanie kruszywa, nie przeznaczonego do bezpośredniego wbudowania po dostarczeniu na budowę, powinno odbywać się na podłożu równym, utwardzonym i dobrze odwodnionym, przy zabezpieczeniu kruszywa przed zanieczyszczeniem i zmieszaniem z innymi materiałami kamiennymi.

Przechowywanie cementu powinno być zgodne z BN-88/6731-08 [12].

#### 2.2.5. Materiały na ławy

Do wykonania ław pod krawężnik należy stosować, dla:

- a) ławy betonowej – beton klasy C12/15 lub C8/10 wg PN-EN 206-1 [4], a tymczasowo B15 i B10 wg PN-88/B-06250 [6],
- a) ławy żwirowej – żwir odpowiadający wymaganiom PN-B-11111 [8],
- a) ławy tłuczniowej – tłuczeń odpowiadający wymaganiom PN-B-11112 [9].

#### 2.2.6. Masa zalewowa w szczelinach ławy betonowej i spoinach krawężników

Masa zalewowa, do wypełniania szczelin dylatacyjnych, powinna odpowiadać wymaganiom OST D-05.03.04a [2].

### 3. SPRZĘT

#### 3.1. Ogólne wymagania dotyczące sprzętu

Ogólne wymagania dotyczące sprzętu podano w OST D-M-00.00.00 „Wymagania ogólne” [1] pkt 3.

#### 3.2. Sprzęt do wykonania robót

Roboty wykonuje się ręcznie przy zastosowaniu:

- betoniarek do wytwarzania betonu i zapraw oraz przygotowania podsypki cementowo-piaskowej,
- wibratorów płytowych, ubijaków ręcznych lub mechanicznych.

### 4. TRANSPORT

#### 4.1. Ogólne wymagania dotyczące transportu

Ogólne wymagania dotyczące transportu podano w OST D-M-00.00.00 „Wymagania ogólne” [1] pkt 4.

#### 4.2. Transport krawężników

Krawężniki betonowe mogą być przewożone dowolnymi środkami transportowymi.

Krawężniki betonowe układać należy na środkach transportowych w pozycji pionowej z nachyleniem w kierunku jazdy.

Krawężniki powinny być zabezpieczone przed przemieszczeniem się i uszkodzeniami w czasie transportu, a górna warstwa nie powinna wystawać poza ściany środka transportowego więcej niż 1/3 wysokości tej warstwy.

#### 4.3. Transport pozostałych materiałów

Transport cementu powinien się odbywać w warunkach zgodnych z BN-88/6731-08 [12].

Kruszywa można przewozić dowolnym środkiem transportu, w warunkach zabezpieczających je przed zanieczyszczeniem i zmieszaniem z innymi materiałami. Podczas transportu kruszywa powinny być zabezpieczone przed wysypaniem, a kruszywo drobne - przed rozpyleniem.

Masę zalewową należy pakować w bębny blaszane lub beczki. Transport powinien odbywać się w warunkach zabezpieczających przed uszkodzeniem bębnow i beczek.

## **5. WYKONANIE ROBÓT**

### **5.1. Ogólne zasady wykonania robót**

Ogólne zasady wykonania robót podano w OST D-M-00.00.00 „Wymagania ogólne” [1] pkt 5.

### **5.2. Zasady wykonywania robót**

Sposób wykonania robót powinien być zgodny z dokumentacją projektową i SST. W przypadku braku wystarczających danych można korzystać z ustaleń podanych w niniejszej specyfikacji oraz z informacji podanych w załącznikach.

Podstawowe czynności przy wykonywaniu robót obejmują:

1. roboty przygotowawcze,
2. wykonanie ławy,
3. ustawienie krawężników,
4. wypełnienie spoin,
5. roboty wykończeniowe.

### **5.3. Roboty przygotowawcze**

Przed przystąpieniem do robót należy, na podstawie dokumentacji projektowej, SST lub wskazań Inżyniera:

- ustalić lokalizację robót,
- ustalić dane niezbędne do szczegółowego wytyczenia robót oraz ustalenia danych wysokościowych,
- usunąć przeszkody, np. słupki, pacholki, elementy dróg, ogrodzeń itd.
- ustalić materiały niezbędne do wykonania robót,
- określić kolejność, sposób i termin wykonania robót.

### **5.4. Wykonanie ławy**

#### **5.4.1. Koryto pod ławę**

Wymiary wykopu, stanowiącego koryto pod ławę, powinny odpowiadać wymiarom ławy w planie z uwzględnieniem w szerokości dna wykopu ew. konstrukcji szalunku.

Wskaźnik zagęszczenia dna wykonanego koryta pod ławę powinien wynosić co najmniej 0,97 według normalnej metody Proctora.

#### **5.4.2. Ława żwirowa**

Ławę żwirową o wysokości do 10 cm wykonuje się jednowarstwowo przez zasypanie koryta żwirem i zagęszczenie go, polewając wodą.

Ławy o wysokości powyżej 10 cm należy wykonywać dwuwarstwowo, starannie zagęszczając poszczególne warstwy.

#### **5.4.3. Ława tłuczniowa**

Ławę należy wykonywać przez zasypanie wykopu koryta tłuczniem.

Tłuczeń należy starannie ubić polewając wodą. Górną powierzchnię ławy tłuczniowej należy wyrównać kliniecem i ostatecznie zagęścić.

Przy grubości warstwy tłuczniwa w ławie wynoszącej powyżej 10 cm należy ławę wykonać dwuwarstwowo, starannie zagęszczając poszczególne warstwy.

#### **5.4.4. Ława betonowa**

Ławę betonową zwykłą w gruntach spoistych wykonuje się bez szalowania, przy gruntach sypkich należy stosować szalowanie.

Ławę betonową z oporem wykonuje się w szalowaniu. Beton rozścielony w szalowaniu lub bezpośrednio w korycie powinien być wyrównywany warstwami. Betonowanie ław należy wykonywać zgodnie z wymaganiami PN-63/B-06251 [7], przy czym należy stosować co 50 m szczeliny dylatacyjne wypełnione bitumiczną masą

zalewową.

Przykłady ław betonowych zwykłych i ław z oporem podaje załącznik 4.

## **5.5. Ustawienie krawężników betonowych**

### **5.5.1. Zasady ustawiania krawężników**

Światło (odległość górnej powierzchni krawężnika od jezdni) powinno być zgodne z ustaleniami dokumentacji projektowej, a w przypadku braku takich ustaleń powinno wynosić od 10 do 12 cm, a w przypadkach wyjątkowych (np. ze względu na „wyrobień” ścieku) może być zmniejszone do 6 cm lub zwiększone do 16 cm.

Zewnętrzna ściana krawężnika od strony chodnika powinna być po ustawieniu krawężnika obsypana piaskiem, żwirem, tłuczniem lub miejscowym gruntem przepuszczalnym, starannie ubitym.

### **5.5.2. Ustawienie krawężników na ławie żwirowej lub tłuczniowej**

Ustawianie krawężników na ławie żwirowej i tłuczniowej powinno być wykonywane na podsypce z piasku o grubości warstwy od 3 do 5 cm po zagęszczeniu.

### **5.5.3. Ustawienie krawężników na ławie betonowej**

Ustawianie krawężników na ławie betonowej wykonuje się na podsypce z piasku lub na podsypce cementowo-piaskowej o grubości 3 do 5 cm po zagęszczeniu.

### **5.5.4. Wypełnianie spoin**

Spoiny krawężników nie powinny przekraczać szerokości 1 cm. Spoiny należy wypełnić żwirem, piaskiem lub zaprawą cementowo-piaskową, przygotowaną w stosunku 1:2. Zalewanie spoin krawężników zaprawą cementowo-piaskową stosuje się wyłącznie do krawężników ustawionych na ławie betonowej.

Spoiny krawężników przed zalaniem zaprawą należy oczyścić i zmyć wodą. Dla zabezpieczenia przed wpływami temperatury krawężniki ustawione na podsypce cementowo-piaskowej i o spoinach zalanych zaprawą należy zalewać co 50 m bitumiczną masą zalewową nad szczeliną dylatacyjną ławy.

## **5.6. Roboty wykończeniowe**

Roboty wykończeniowe powinny być zgodne z dokumentacją projektową i SST. Do robót wykończeniowych należą prace związane z dostosowaniem wykonanych robót do istniejących warunków terenowych, takie jak:

- odtworzenie elementów czasowo usuniętych,
- roboty porządkujące otoczenie terenu robót.

## **6. KONTROLA JAKOŚCI ROBÓT**

### **6.1. Ogólne zasady kontroli jakości robót**

Ogólne zasady kontroli jakości robót podano w OST D-M-00.00.00 „Wymagania ogólne” [1] pkt 6.

### **6.2. Badania przed przystąpieniem do robót**

Przed przystąpieniem do robót Wykonawca powinien:

- uzyskać wymagane dokumenty, dopuszczające wyroby budowlane do obrotu i powszechnego stosowania (certyfikaty zgodności, deklaracje zgodności, ew. badania materiałów wykonane przez dostawców itp.),
- ew. wykonać własne badania właściwości materiałów przeznaczonych do wykonania robót, określone w pkt 2 (tablicy 1),
- sprawdzić cechy zewnętrzne krawężników.

Wszystkie dokumenty oraz wyniki badań Wykonawca przedstawia Inżynierowi do akceptacji.

Sprawdzenie wyglądu zewnętrznego krawężników należy przeprowadzić na

podstawie oględzin elementu przez pomiar i ocenę uszkodzeń występujących na powierzchniach i krawędziach elementu zgodnie z wymaganiami tablicy 1 i ustaleniami PN-EN 1340 [5].

Badania pozostałych materiałów stosowanych przy ustawianiu krawężników betonowych powinny obejmować właściwości, określone w normach podanych dla odpowiednich materiałów w pkt 2.

### 6.3. Badania w czasie robót

#### 6.3.1. Sprawdzenie koryta pod ławę

Należy sprawdzać wymiary koryta oraz zagęszczenie podłoża na dnie wykopu.

Tolerancja dla szerokości wykopu wynosi  $\pm 2$  cm. Zagęszczenie podłoża powinno być zgodne z pkt 5.4.1.

#### 6.3.2. Sprawdzenie ław

Przy wykonywaniu ław badaniu podlegają:

a) zgodność profilu podłużnego górnej powierzchni ław z dokumentacją projektową.

Profil podłużny górnej powierzchni ławy powinien być zgodny z projektowaną niweletą.

Dopuszczalne odchylenia mogą wynosić  $\pm 1$  cm na każde 100 m ławy,

b) wymiary ław.

Wymiary ław należy sprawdzić w dwóch dowolnie wybranych punktach na każde 100 m ławy. Tolerancje wymiarów wynoszą:

- dla wysokości  $\pm 10\%$  wysokości projektowanej,

- dla szerokości  $\pm 10\%$  szerokości projektowanej,

c) równość górnej powierzchni ław.

Równość górnej powierzchni ławy sprawdza się przez przyłożenie w dwóch punktach, na każde 100 m ławy, trzymetrowej łaty. Prześwit pomiędzy górną powierzchnią ławy i przyłożoną łatą nie może przekraczać 1 cm,

d) zagęszczenie ław z kruszyw.

Zagęszczenie ław bada się w dwóch przekrojach na każde 100 m. Ławy ze żwiru lub piasku nie mogą wykazywać śladu urządzenia zagęszczającego.

Ławy z tłuczni, badane próbą wyjęcia poszczególnych ziarn tłuczni, nie powinny pozwalać na wyjęcie ziarna z ławy,

e) odchylenie linii ław od projektowanego kierunku.

Dopuszczalne odchylenie linii ław od projektowanego kierunku nie może przekraczać  $\pm 2$  cm na każde 100 m wykonanej ławy.

#### 6.3.3. Sprawdzenie ustawienia krawężników

Przy ustawianiu krawężników należy sprawdzać:

a) dopuszczalne odchylenia linii krawężników w poziomie od linii projektowanej, które wynosi  $\pm 1$  cm na każde 100 m ustawionego krawężnika,

a) dopuszczalne odchylenie niwelety górnej płaszczyzny krawężnika od niwelety projektowanej, które wynosi  $\pm 1$  cm na każde 100 m ustawionego krawężnika,

a) równość górnej powierzchni krawężników, sprawdzane przez przyłożenie w dwóch punktach na każde 100 m krawężnika, trzymetrowej łaty, przy czym prześwit pomiędzy górną powierzchnią krawężnika i przyłożoną łatą nie może przekraczać 1 cm,

a) dokładność wypełnienia spoin bada się co 10 metrów. Spoiny muszą być wypełnione całkowicie na pełną głębokość.

## 7. OBMIAR ROBÓT

### 7.1. Ogólne zasady obmiaru robót

Ogólne zasady obmiaru robót podano w OST D-M-00.00.00 „Wymagania ogólne” [1] pkt 7.



## 7.2. Jednostka obmiarowa

Jednostką obmiarową jest m (metr) ustawionego krawężnika.

## 8. ODBIÓR ROBÓT

### 8.1. Ogólne zasady odbioru robót

Ogólne zasady odbioru robót podano w OST D-M-00.00.00 „Wymagania ogólne” [1] pkt 8.

Roboty uznaje się za wykonane zgodnie z dokumentacją projektową, SST i wymaganiami Inżyniera, jeżeli wszystkie pomiary i badania z zachowaniem tolerancji wg pkt 6 dały wyniki pozytywne.

### 8.2. Odbiór robót zanikających i ulegających zakryciu

Odbiorowi robót zanikających i ulegających zakryciu podlegają:

- wykonanie koryta pod ławę,
- wykonanie ławy,
- wykonanie podsypki.

Odbiór tych robót powinien być zgodny z wymaganiami pktu 8.2 OST D-M-00.00.00 „Wymagania ogólne” [1] oraz niniejszej OST.

## 9. PODSTAWA PŁATNOŚCI

### 9.1. Ogólne ustalenia dotyczące podstawy płatności

Ogólne ustalenia dotyczące podstawy płatności podano w OST D-M-00.00.00 „Wymagania ogólne” [1] pkt 9.

### 9.2. Cena jednostki obmiarowej

Cena ustawienia 1 m krawężnika obejmuje:

- prace pomiarowe i roboty przygotowawcze,
- oznakowanie robót,
- przygotowanie podłoża,
- dostarczenie materiałów i sprzętu,
- wykonanie koryta pod ławę,
- wykonanie ławy z ewentualnym wykonaniem szalunku i zalaniem szczelin dylatacyjnych,
- wykonanie podsypki,
- ustawienie krawężników z wypełnieniem spoin i zalaniem szczelin według wymagań dokumentacji projektowej, SST i specyfikacji technicznej,
- przeprowadzenie pomiarów i badań wymaganych w specyfikacji technicznej,
- odwiezienie sprzętu.

### 9.3. Sposób rozliczenia robót tymczasowych i prac towarzyszących

Cena wykonania robót określonych niniejszą OST obejmuje:

- roboty tymczasowe, które są potrzebne do wykonania robót podstawowych, ale nie są przekazywane Zamawiającemu i są usuwane po wykonaniu robót podstawowych,
- prace towarzyszące, które są niezbędne do wykonania robót podstawowych, niezaliczane do robót tymczasowych, jak geodezyjne wytyczenie robót itd.

## 10. PRZEPISY ZWIĄZANE

### 10.1. Ogólne specyfikacje techniczne (OST)

1. D-M-00.00. Wymagania ogólne  
00

2. D-05.03.04 Wypełnianie szczelin w nawierzchni z  
a betonem cementowego

Specyfikacja została sporządzona w systemie **SEKOspec** na podstawie standardowej specyfikacji technicznej opracowanej przez OWEOB Promocja Sp. z o.o.

## 10.2. Normy

3. PN-EN 197-1:2002 Cement. Część 1: Skład, wymagania i kryteria zgodności dotyczące cementu powszechnego użytku
4. PN-EN 206-1:2003 Beton. Część 1: Wymagania, właściwości, produkcja i zgodność
5. PN-EN 1340:2003 Krawężniki betonowe. Wymagania i metody badań
6. PN-88/B-06 Beton zwykły  
250
7. PN-63/B-06 Roboty betonowe i żelbetowe  
251
8. PN-B-1111 1:1996 Kruszywa mineralne. Kruszywa naturalne do nawierzchni drogowych. Żwir i mieszanka
9. PN-B-1111 2:1996 Kruszywa mineralne. Kruszywo łamane do nawierzchni drogowych
10. PN-B-1111 3:1996 Kruszywa mineralne. Kruszywa naturalne do nawierzchni drogowych. Piasek
11. PN-88/B-32 250 Materiały budowlane. Woda do betonów i zapraw
12. BN-88/673 1-08 Cement. Transport i przechowywanie

## 10.3. Inne dokumenty

13. Katalog szczegółów drogowych ulic, placów i parków miejskich, Centrum Techniki Budownictwa Komunalnego, Warszawa 1987

## ZAŁĄCZNIKI

### ZAŁĄCZNIK 1

#### GEOMETRIA KRAWĘŻNIKÓW (wg [5])

##### 1.1. Przykład kształtu krawężnika przeznaczonego do ryglowania

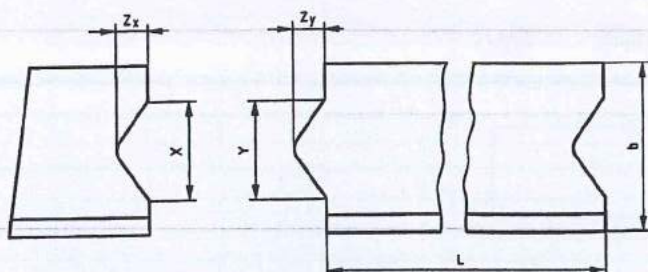

Oznaczenia:  $Y \leq X - 3 \text{ mm}$  i  $Z_y \leq Z_x - 3 \text{ mm}$ ,  $X$  minimum:  $\geq 1/5 b$  i  $\geq 20 \text{ mm}$ ,  
 $X$  maximum:  $\leq 1/3 b$  i  $\leq 70 \text{ mm}$ ,  $Z_y$  maximum:  $Y/2$ , Tolerancja dla  $X$  i  $Z_x$  -1, +2 mm,  
Tolerancja dla  $Y$  i  $Z_y$  -2, +1 mm,  $L$  - Długość,  $b$  - Szerokość

##### 1.2. Przykład wgłębienia lub wcięcia powierzchni czołowej w dolnej części krawężnika

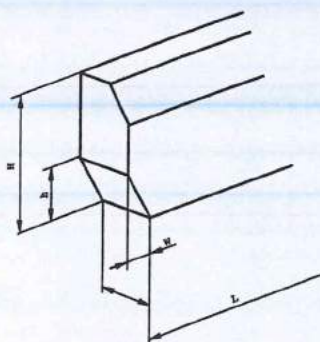

Oznaczenia:  $H$  – Wysokość elementu krawężnika,  $h$  – wysokość wgłębienia lub wcięcia,  
 $W$  – szerokość,  $L$  - długość

### ZAŁĄCZNIK 2

#### PRZYKŁADY KRAWĘŻNIKÓW ŁUKOWYCH (wg [5])

a) wklęsłego

b) wypukłego

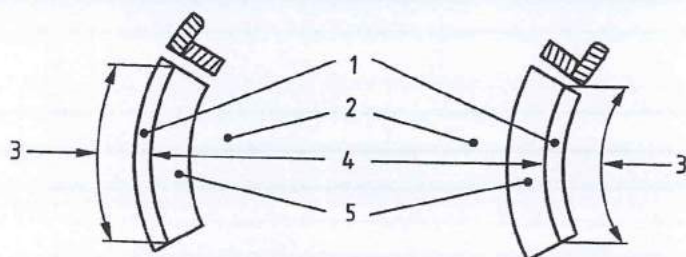

Specyfikacja została sporządzona w systemie **SEKOSpec** na podstawie standardowej specyfikacji technicznej opracowanej przez OWEOB Promocja Sp. z o.o.

Oznaczenia: 1 – Krawężnik, 2 – Jezdnia, 3 – Długość, 4 – Promień, 5 – Kanał odpływowy

### ZAŁĄCZNIK 3

#### PRZYKŁADY KRAWĘŻNIKÓW TYPU ULICZNEGO I DROGOWEGO

(wg BN-80/6775-03/04 Prefabrykaty budowlane z betonu. Elementy nawierzchni dróg, ulic, parkingów i torowisk tramwajowych. Krawężniki i obrzeża chodnikowe)

a) Krawężnik typu ulicznego      b) Krawężnik typu drogowego

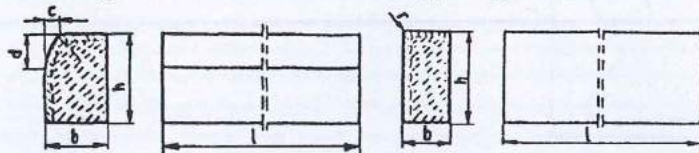

Przykładowe wymiary krawężników

Typ krawężnika	Wymiary krawężników, cm					
	l	b	h	c	d	r
Uliczny	100	20 15	30	min. 3 max. 7	min. 12 max. 15	1,0
Drogowy	100	15 12 10	20 25 25	-	-	1,0

### ZAŁĄCZNIK 4

PRZYKŁADY USTAWIENIA KRAWĘŻNIKÓW BETONOWYCH NA ŁAWACH (wg [13])

- a) Krawężnik typu ulicznego 20 x 30 cm na ławie betonowej z oporem
- b) Krawężnik typu ulicznego 15 x 30 cm na ławie betonowej zwykłej

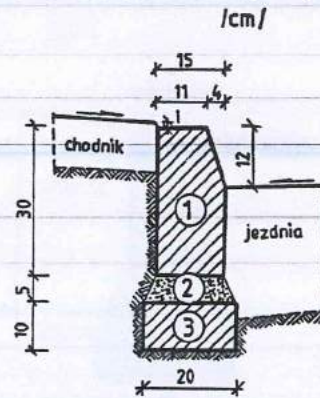
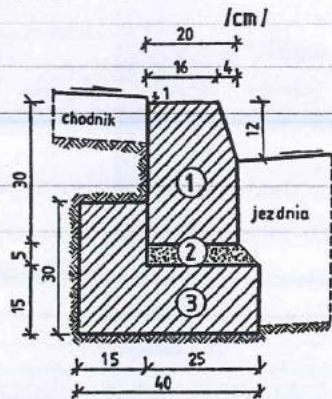

1. krawężnik, typ ciężki 15x30x100 cm
2. podsypka cem.-piaskowa 1:4
3. ława z betonu B10

- c) Krawężnik typu ulicznego 15 x 30 cm na ławie żwirowej
- d) Krawężnik typu ulicznego 15 x 30 cm na ławie tłuczniowej

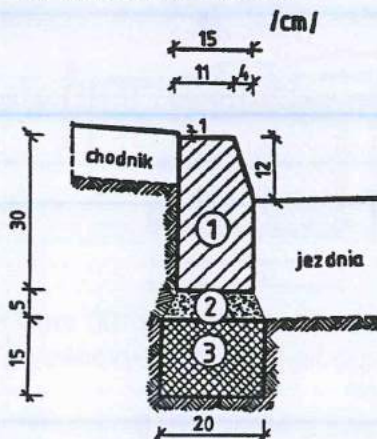
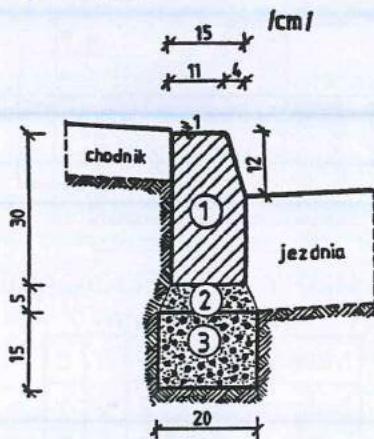

1. krawężnik, typ uliczny 15x30x100 cm
2. podsypka piaskowa lub cem.-piaskowa 1:4
3. ława żwirowa
1. krawężnik, typ uliczny 15x30x100 cm
2. podsypka piaskowa lub cem.-piaskowa 1:4
3. ława tłuczniowa

- e) Krawężnik typu drogowego 12 x 25 cm na ławie x 30 cm na ławie betonowej zwirowej lub tłuczniowej

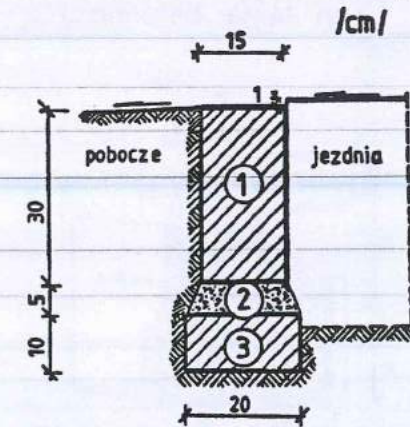
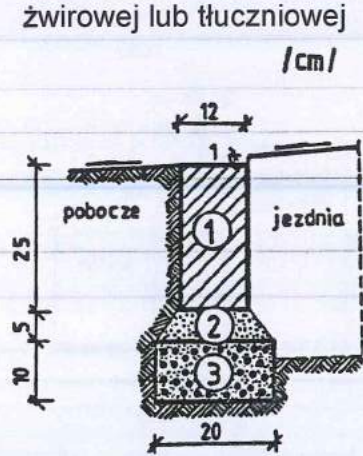

1. krawężnik, typ drogowy 15x30x100 cm  
 2. podsypka cem.-piaskowa 1:4  
 3. ława z betonu B10
- g) Krawężnik typu ulicznego 20 x 30 cm ułożony na płask ściekiem betonowym, na chodniku, do bramy)
- h) Krawężnik typu ulicznego, ze 20 x 30 cm ułożony na płask ściekiem betonowym, na ławie betonowej

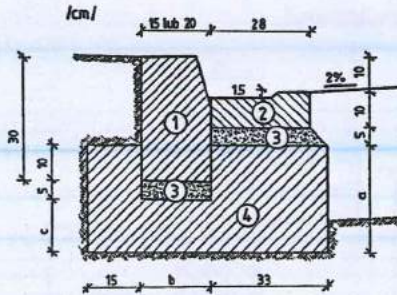
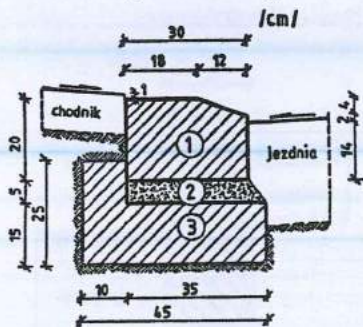

1. krawężnik 20x30x100 cm  
 2. podsypka cem.-piaskowa 1:4  
 3. ława z betonu B10

WYMIARY UZUPEŁNIAJĄCE (alternatywne)

krawężnik	a	b	c
betono wy	20 x 30	2 2 1	5 0 5
	15 x 30	2 1 1	0 5 0

1. krawężnik, typ uliczny 15(20)x30x100 cm  
 2. ściek betonowy  
 3. podsypka cem.-piaskowa 1:4  
 4. ława z betonu B10

**BIURO PROJEKT**  
 Inżynierska Pracownia Projektowa i Architektury  
 ul. Piłsudskiego 34, 47-500 Gogolin  
 tel. kom. 72 738 772, tel. stacj. 77 555 84 57  
 fax: 77 555 84 55 Regon: 161486779