

Dane techniczne

	001103	001104
- długość:	180 cm	180 cm
- szerokość:	60 cm	58 cm
- wysokość:	71 cm	41 cm
- waga:	ok. 42 kg	ok. 40 kg

Materiały
- siedzisko: listwy z drewna iglastego
- podstawa: odlew żelwny malowany tradycyjnie

Kolorystyka
- siedzisko: teak, orzech, palisander
- podstawa: czerni, grafit

Montaż
- przez przykręcenie do podłoża



Dane techniczne

	001117
- długość:	180 cm
- szerokość:	60 cm
- wysokość:	80 cm
- waga:	ok. 40 kg

Materiały
- siedzisko: listwy z drewna iglastego
- podstawa: odlew żelwny malowany tradycyjnie

Kolorystyka
- siedzisko: teak, orzech, palisander
- podstawa: czerni, grafit

Montaż
- przez przykręcenie do podłoża



Oslo ławka 001103

Londyn ławka 001117

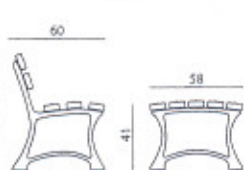
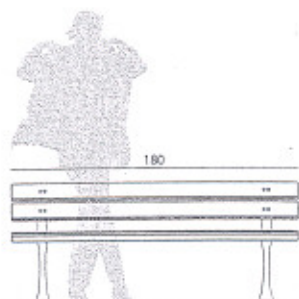

001103 001104

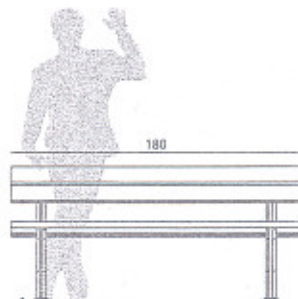

001117

Dane techniczne

	001205
- długość:	188 cm
- szerokość:	74 cm
- wysokość:	82 cm
- waga:	ok. 35 kg

Wersja produkcyjna
001220 - ławka z pełnym odeskowaniem

Materiały
- siedzisko: listwy z drewna iglastego
- podstawa: konstrukcja stalowa malowana proszkowo

Kolorystyka
- siedzisko: teak, orzech, palisander
- podstawa: czerni, grafit

Montaż
- przez przykręcenie do podłoża



Dane techniczne

	001301	001302
- długość:	180 cm	180 cm
- szerokość:	62 cm	35 cm
- wysokość:	80 cm	45 cm
- waga:	ok. 104 kg	ok. 85 kg

Materiały
- siedzisko: listwy z drewna iglastego
- wzmocnienie siedziska: stal
- podstawa: beton gładki

Kolorystyka
- siedzisko: teak, orzech, palisander
- wzmocnienie siedziska: grafit
- podstawa: beton gładki

Montaż
- przez wkopanie przedłużonego elementu kotwiącego



Praga ławka 001205

Moskwa ławka 001301

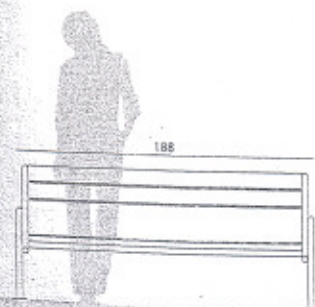
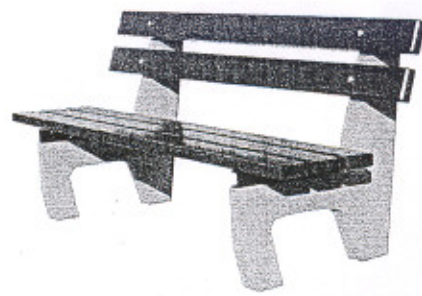

001205

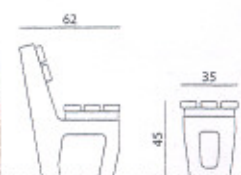
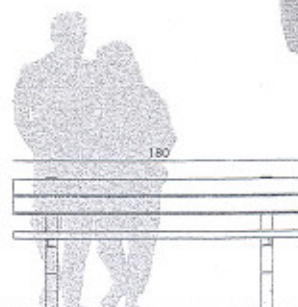

001301 001302

Urządzenie ruchowe „Żółw II”

Grupa: Urządzenia ruchowe

Nr katalogowy 03.20.0



Wymiary	[m]
Długość	2,7
Szerokość	0,7
Wysokość	2,25
Strefa bezpieczeństwa	4,2 x 2,1
Liczba użytkowników	3
Rodzaj prefabrykatu	szt.
KO2	4

- konstrukcja z rury \varnothing 60 mm
- łańcuchy ze stali nierdzewnej albo cynkowane, atestowane, zawieszane podwieszane i rozyskowane ślizgowo
- kładka z drewna liściastego 50x200x480 mm

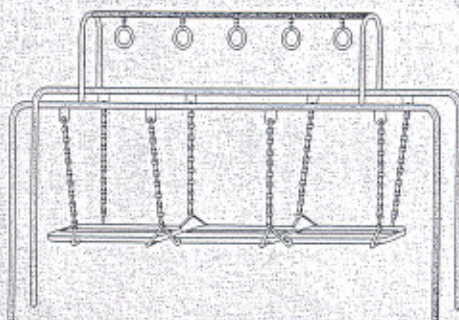

Urządzenie ruchowe „Młynek”

Grupa: Urządzenia ruchowe

Nr katalogowy 03.21.0



Wymiary	[m]
Długość	0,7
Szerokość	0,5
Wysokość	1,1
Strefa bezpieczeństwa	2,3 x 2,5
Liczba użytkowników	1
Rodzaj prefabrykatu	szt.
OK1	2

- konstrukcja z rury stalowej prostokątnej 80x40 mm
- uchwyty ze stali nierdzewnej
- bieżnia drewniana

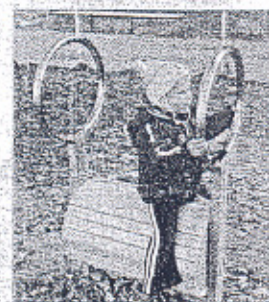
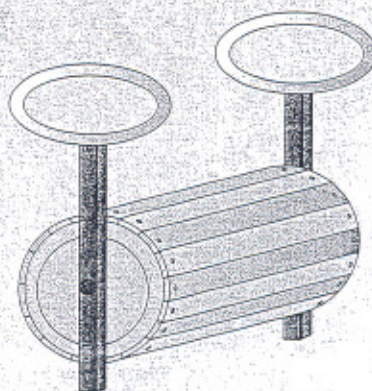

Plotek panelowy

Grupa: Urządzenia komunalne

Nr katalogowy 10.91.0



Wymiary	[m]
Długość przęsła	2,5
Szerokość	0,05
Wysokość	1
Rodzaj prefabrykatu	szt.
UK	2

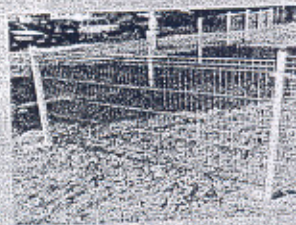
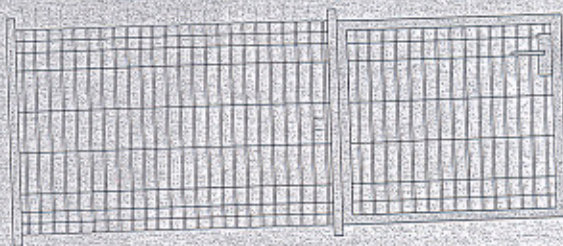

- plotek z paneli zgrzewanych z pręta \varnothing 5 mm ocynkowanych i powlekanych powłoką polimerową
- furtka o wymiarach 1000x1000 mm
- brama dwuskrzydłowa o wymiarach 1000x2000 mm
- montaż na wylewkach betonowych

Ławka stalowa „Junior”

Grupa: Ławki i stoliki

Nr katalogowy 09.72.0



Wymiary	[m]
Długość	1,9
Szerokość	0,5
Wysokość	0,83
Strefa bezpieczeństwa	2 x 3,5
Liczba użytkowników	4
Rodzaj prefabrykatu	szt.
UK	4

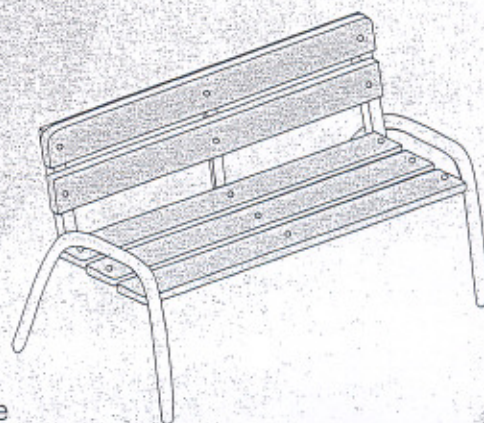

- konstrukcja z rury \varnothing 48 mm
- deski drewniane lub zamiennie listwy plastikowe 35x100x1800 mm



Ławka stalowa „Kibic”

Grupa: Ławki i stoliki

Nr katalogowy 09.75.0



Wymiary	[m]
Długość	1,5
Szerokość	0,52
Wysokość	0,85
Strefa bezpieczeństwa	2 x 3,5
Liczba użytkowników	3
Rodzaj prefabrykatu	szt.
UK	4

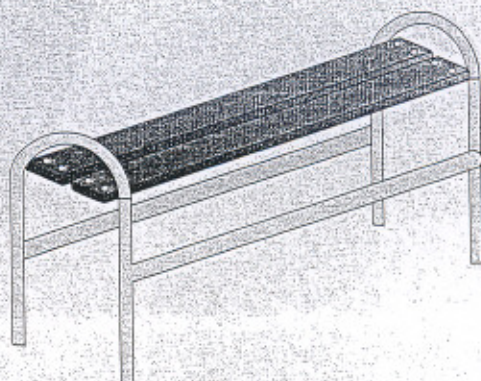

- konstrukcja z rury \varnothing 48 mm
- deski drewniane lub zamiennie listwy plastikowe 35x100x1400 mm



Piaskownica „Malwa”

Grupa: Piaskownice

Nr katalogowy 11.67.0



fab

miary

gość

rokos

sokos

efa

piecz

zba

tkow

dzaj

fabr

Wymiary	[m]
Długość	3
Szerokość	2
Wysokość	0,3
Strefa bezpieczeństwa	2 x 3
Liczba użytkowników	8
Rodzaj prefabrykatu	szt.
P	4



- konstrukcja ze sklejki wodoodpornej 18 mm
- * w opcji stolik ze stali nierdzewnej \varnothing 0,5 m numer katalogowy 11.71.0
- * opcja max.wymiary 4 x 4 m



Piaskownica „Malwinka”

Grupa: Piaskownice

Nr katalogowy 11.68.0



Wymiary	[m]
Długość	2,15
Szerokość	2,15
Wysokość	0,3
Strefa bezpieczeństwa	2,15x2,15
Liczba użytkowników	8
Rodzaj prefabrykatu	szt.
P	4



- konstrukcja ze sklejki wodoodpornej 18 mm
- * w opcji stolik ze stali nierdzewnej \varnothing 0,5 m numer katalogowy 11.71.0
- * opcja wymiary 2,5 x 2,5 m



Ważka „Modra”

Grupa: Huśtawki wagowe

Nr katalogowy 01.07.0



Wymiary	[m]
Długość	2
Szerokość	0,53
Wysokość	0,6
Strefa bezpieczeństwa	4 x 2,6
Liczba użytkowników	2
Rodzaj prefabrykatu	szt.
OK1	2

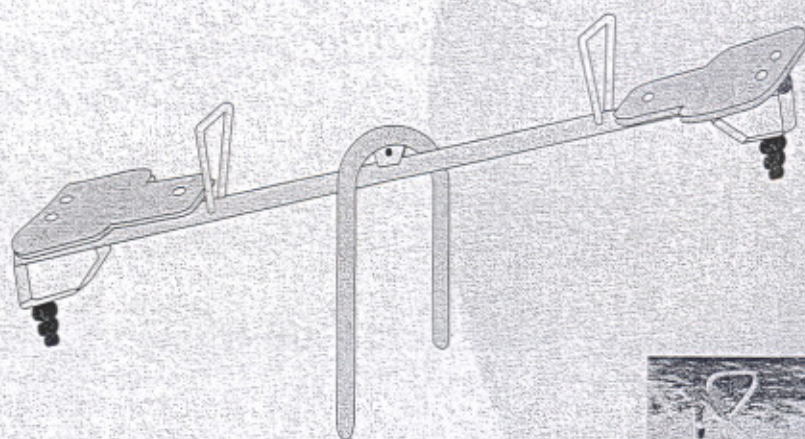

- belka z rury \varnothing 60 mm
- podpora z rury \varnothing 48 mm
- wałka łożyskowana tocznie
- siedziska ze sklejki wodoodpornej lub gumowane
- uchwyty ze stali nierdzewnej
- amortyzatory gumowe pod siedziskami



Zjeżdżalnia „Skrzat”

Grupa: Zjeżdżalnie

Nr katalogowy 08.58.0



Wymiary	[m]
Długość	3,3
Szerokość	0,8
Wysokość do podestu	1,2
Strefa bezpieczeństwa	6,8 x 3,7
Liczba użytkowników	3
Rodzaj prefabrykatu	szt.
US	8

- konstrukcja z profilu zamkniętego 60x60 mm
- ześlizg z blachy nierdzewnej z płytą wygłuszającą
- dach i wypełnienia ze sklejki wodoodpornej 10 mm
- podłoga ze sklejki antypoślizgowej 20 mm

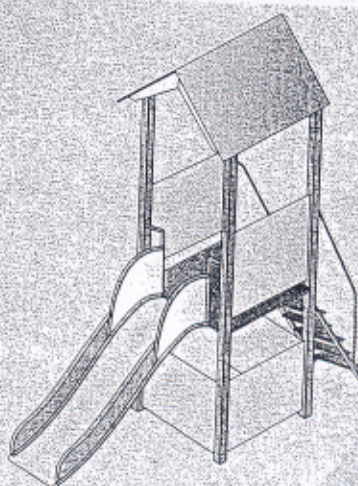

Zjeżdż

Grupa: .

Wymiary

Długość

Szerokość

Wysokość do podestu

Strefa bezpieczeństwa

Liczba użytkowników

Rodzaj prefabrykatu

US

COMES
SOKÓŁOWSCY

36

Karuzela „Bak”

Grupa: Karuzele

Nr katalogowy 05.36.0



Wymiary	[m]
Długość	1,5
Szerokość	1,5
Wysokość	0,66
Strefa bezpieczeństwa	Ø 2,6
Liczba użytkowników	8
Rodzaj prefabrykatu	szt.
OK3	1

- platforma z blachy aluminiowej 3 mm, ryflowanej, antypoślizgowej
- ramiona z rury Ø 33 mm ze stali nierdzewnej
- konstrukcja słupa z rur Ø 88 i 60 mm
- zastosowano łożysko kulkowe

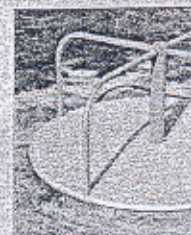
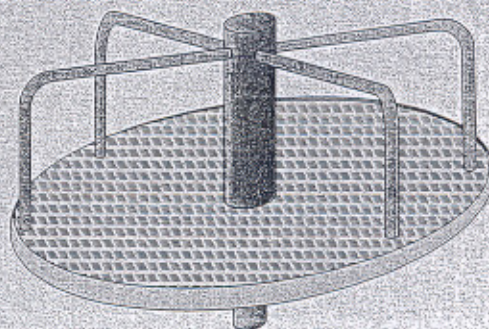

Siatka wspinaczkowa Łańcuchowa

Grupa: Urządzenia rekreacyjne

Nr katalogowy 11.64.0



Wymiary	[m]
Długość	1,65
Szerokość	0,1
Wysokość	2,2
Strefa bezpieczeństwa	4,2x5,75
Liczba użytkowników	6
Rodzaj prefabrykatu	szt.
US	2

- łańcuchy ze stali nierdzewnej Ø 5 mm, atestowane
- konstrukcja z profilu zamkniętego 80x40 mm

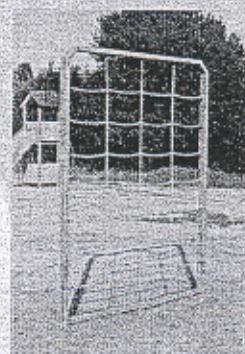



Dane techniczne	003321	003322
- wysokość:	60 cm	72 cm
- średnica:	50 cm	53 cm
- pojemność:	40 l	70 l
- waga:	ok. 130 kg	ok. 180 kg

Materiały

- obudowa: beton zbrojony, piukany
- pojemnik z popielniczka: stalowy, ocynkowany

Rodzaj powierzchni

- grys biało-czarny, kamryk rzeczny;
- grys sjenitowy, grys granitowy.

Montaż

- koszt wolnostojący



kosz
003321 **Pasaż**

