

Max 3.8

1:0,125

0,0

-0,6

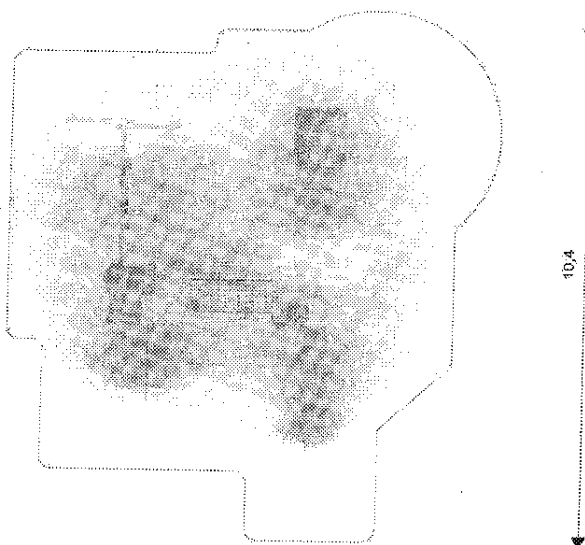
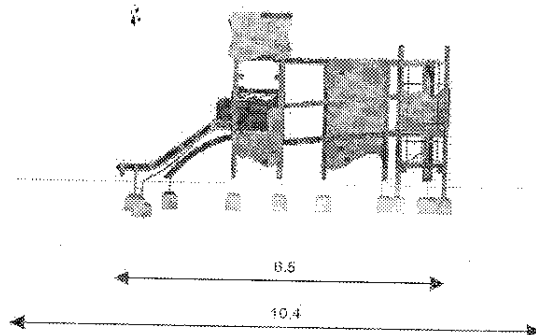

Zestaw zabawowy

Grupa wiekowa	3 - 14
Wysokość nadbudowanego bloku	± 2,0m
Przeźnienie minimalna	10,4 x 9,6m
Maksymalna wysokość	3,8m

W skład zestawu wchodzi następujące elementy:

- wieża kwadratowa z daszkiem
- wieża z kolejką w kształcie
- tunel śluzowy
- zjazd
- platforma
- poręcze
- schody wspinaczkowa wejście
- schody
- schody wspinaczkowa

Materiały:
 Sklejka laminowana wodoodporna
 Drewno lite
 Zjeżdżalnia metalowa
 Stopy stalowe, ocynkowane

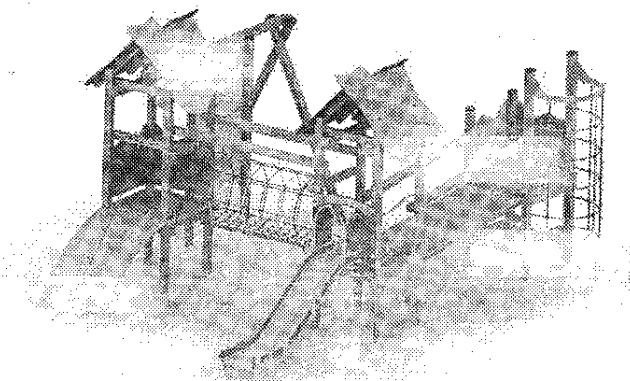

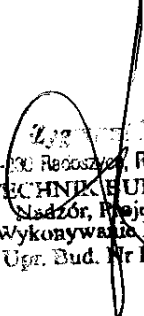
 26-100 Reoszycy, Rynek 29, tel. 258
TECHNIKA BUDOWLANY
 Nadzór, Projektowanie,
 Wykonywanie kosztorysów
 Upr. Bud. Nr Bud. 12/82

Piaskownica

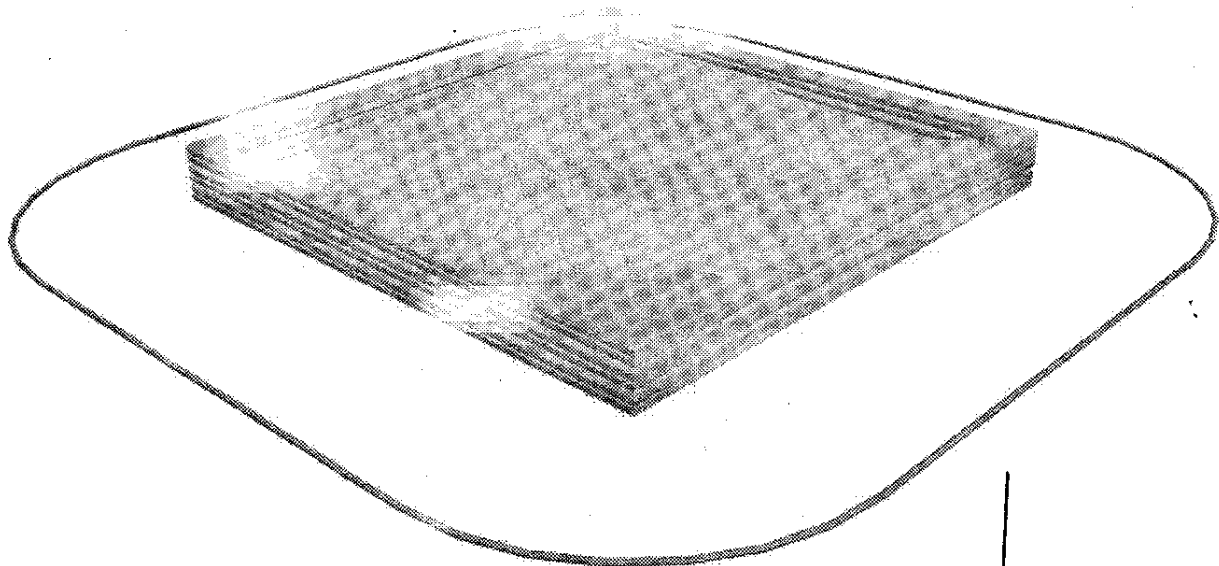
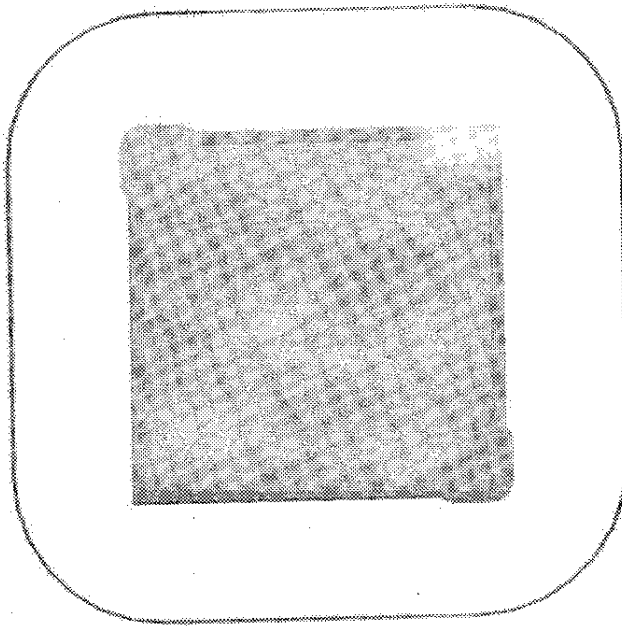
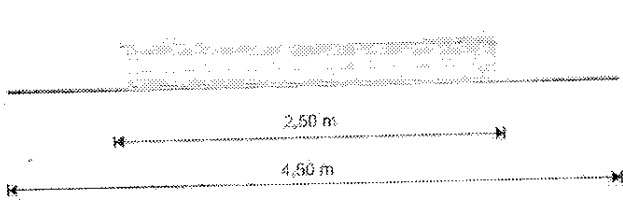

Grupa wiekowa	0 - 14
Wysokość swobodnego upadku	$\leq 0,60\text{m}$
Przestrzeń minimalna	4,5 x 4,5m
Całkowita wysokość	$\sim 0,30\text{m}$

MATERIAŁY:

Drewno - iglaste bezrdzeniowe o przekroju kwadratowym 90mm x 90 mm frezowane wzdłużnie impregnowane metodą ciśnieniowo-próżniową,
Siedziska - sklejka wodoodporna laminowana

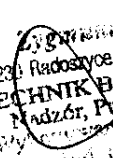
 26-230 Radoszyce, Rynek 29, tel. 258
TECHNIK BUDOWLANY
 Nadzór, Projektowanie
 Prowadzenie kosztorysów
 Ul. Bud. Na Ewie 12752

Huštawka wagowa

Urządzenie zakotwione w podłożu na głębokości 55 cm z użyciem betonu klasy B15.

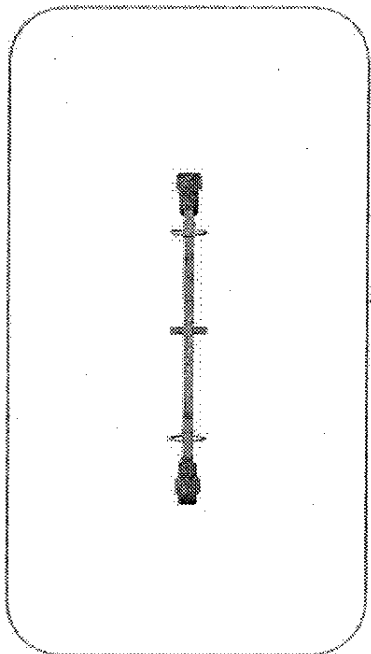
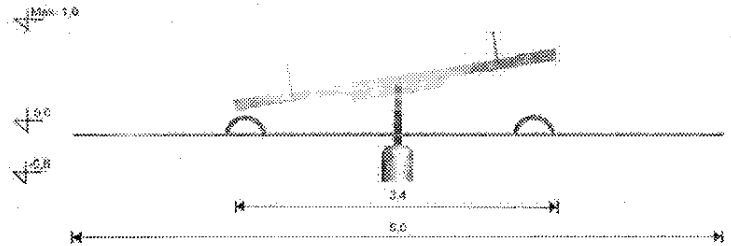
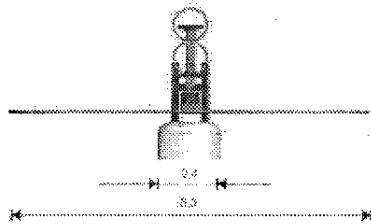

Grupa wiekowa	3 - 14
Wysokość swobodnego upadku	$\leq 1,0$ m
Przestrzeń minimalna	3,3 x 6,0m
Całkowita wysokość	$\sim 2,35$ m

MATERIAŁY:

Drewno - iglaste bezdrzeniowe o przekroju kwadratowym 90mm x 90 mm frezowane wzdłużnie impregnowane metodą ciśnieniowo-próżniową, Podstawa oraz łożysko wykonane ze stali malowanej proszkowo,

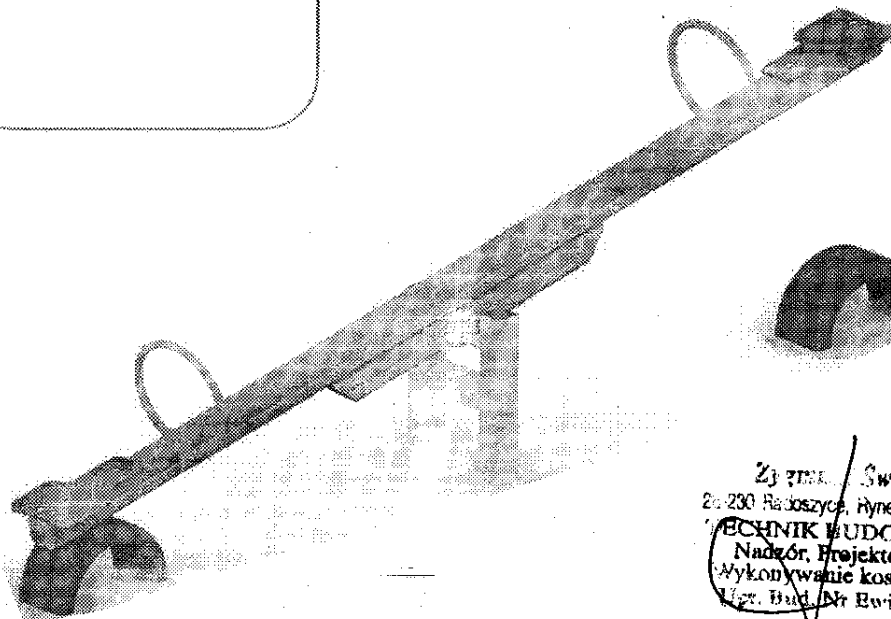

Zygmunt Swiercz
24-230 Radoszyce, Rynek 29, tel. 256
TECHNIK BUDOWLANY
Nadzór, Projektowanie,
Wykonywanie kosztorysów
Upr. Bud. Nr Bwid 12/00

Huśtawka podwójna

Urządzenie zakotwione w podłożu na głębokości 55 cm z użyciem betonu klasy B15

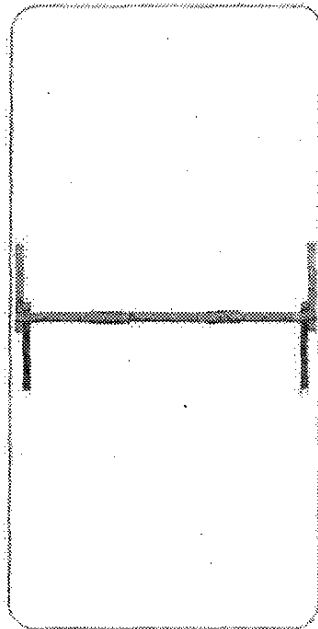
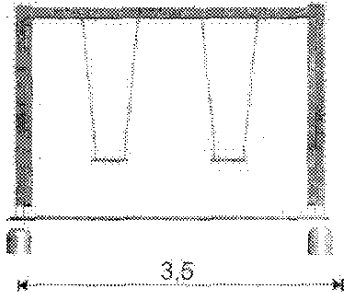

150x 24
 $M_{1.5}$
 $M_{1.0}$
 $M_{0.5}$
 $M_{0.0}$

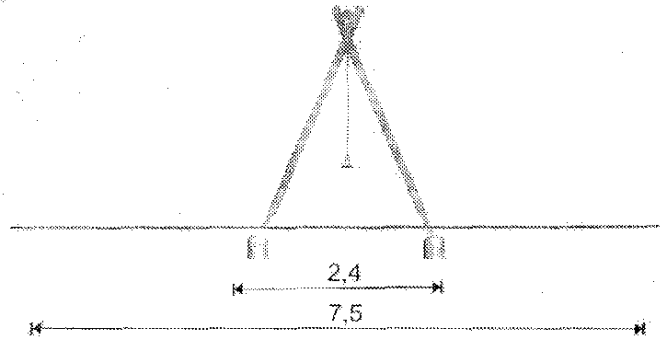

Grupa wiekowa	3 - 14
Wysokość swobodnego upadku	$\leq 1,5m$
Przeźrzeń minimalna	$3,8 \times 7,5m$
Całkowita wysokość	$\sim 2,35m$

MATERIAŁY:

Drewno - iglaste bezrdzeniowe o przekroju kwadratowym 90mm x 90 mm frezowane wzdłużnie impregnowane metodą ciśnieniowo-próżniową,
 Górna belka stalowa ocynkowana 90 x 90 x 3000 mm
 Zawiesia łożyskowe ze stali nierdzewnej,

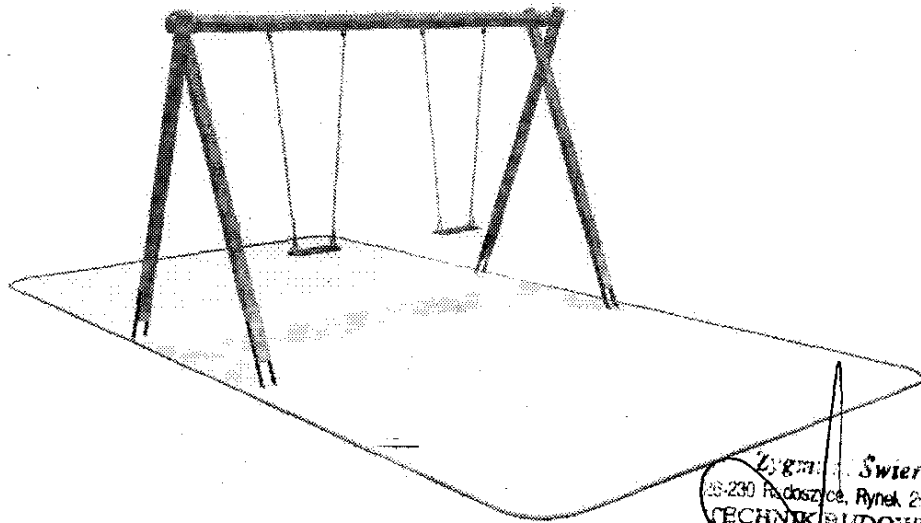

Legm. Swiercz
 25-230 Radoszyce, Rynek 2, tel. 256
TECHNIK BUDOWLANY
 Nadzór, Projektowanie,
 Prowadzenie kosztorysów
 Upr. Bud. Nr Ewid. 12-82

Karuzela

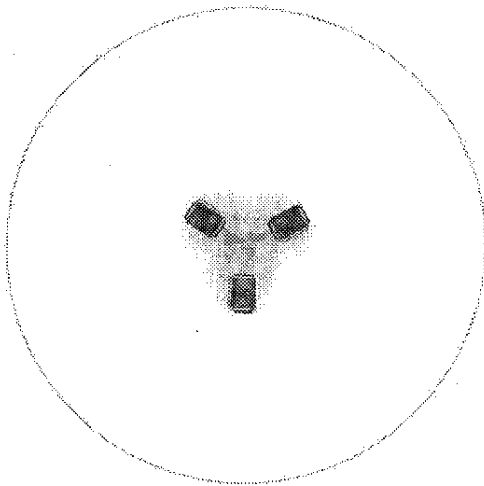
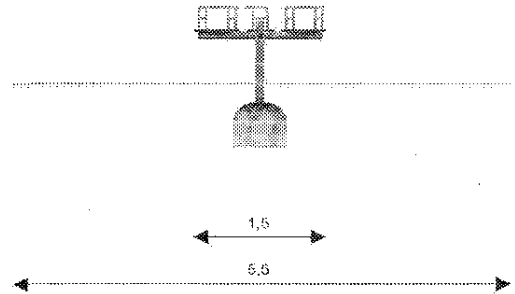
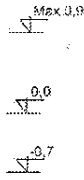
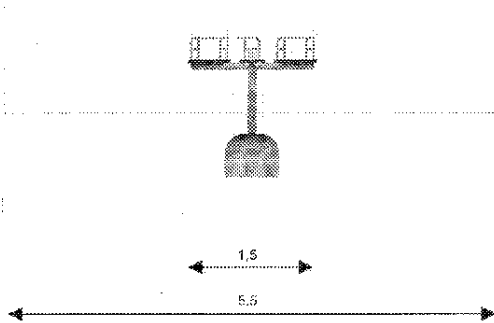

5.5

Karuzela

Grupa wiekowa	0-14
Wysokość swobodnego upadku	≤ 0,6m
Prześrodek minimalna	∅ 5,5m
Maksymalna wysokość	0,9m

Trójramienna, łożyskowa tarcznie, bezobsługowa rurowa konstrukcja malowana proszkowo. Gwarantowana zakręcona zabawa.

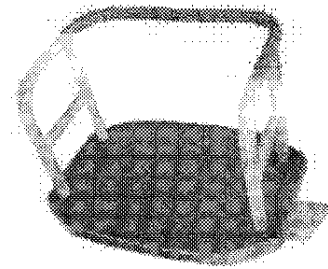
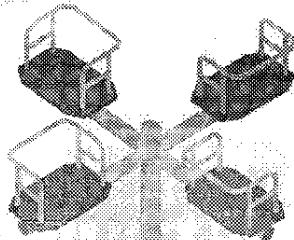
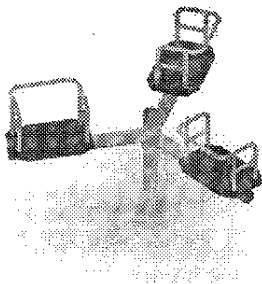

Zakład Budowlany
 20-030 Pielaszki, ul. Piłsudskiego 29, tel. 256
TECHNIK BUDOWLANY
 Nadzór, Projektowanie,
 wykonanie kosztorysów
 ul. Bud. Niezłomni 12a/2

Karuzela

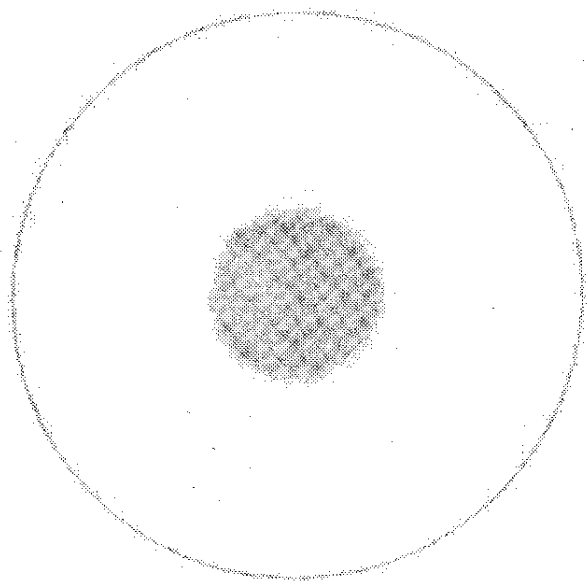
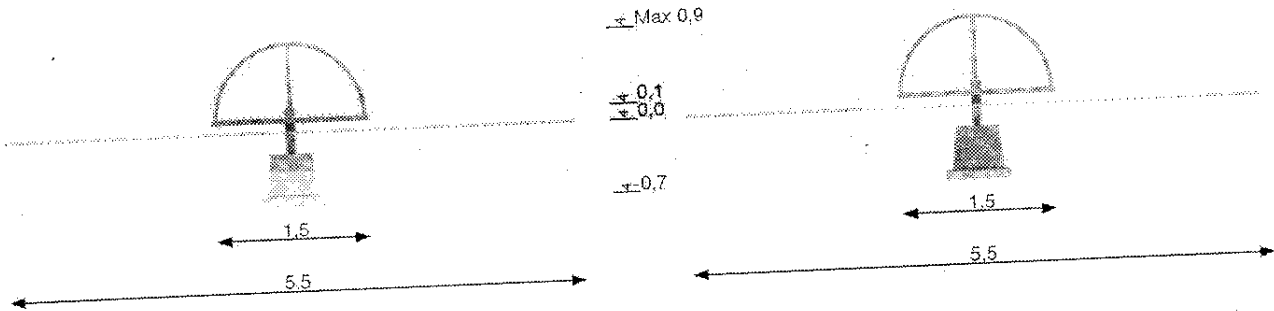

Karuzela

Grupa wiekowa	0 - 14
Wysokość swobodnego upadku	≤ 0,6m
Przeźrzeń minimalna	∅ 5,5m
Maksymalna wysokość	0,9m

Bez trzpieniowa, łozyskowana tocznie, bezobsługowa rurowa konstrukcja malowana proszkowo. Nadaje lekkości i niebanalnego wyglądu.

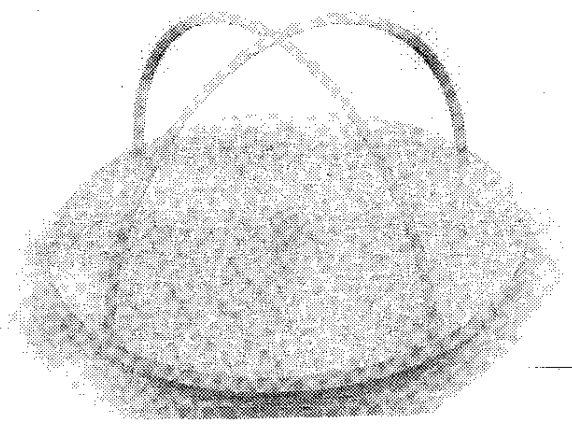
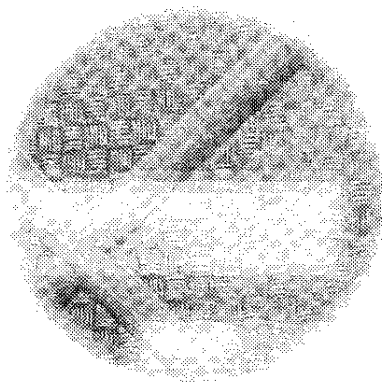

Zygmunt Swiercz
 28-230 Padoszyca, Rynek 29, tel. 258
 TECHNIK BUDOWLANY
 Nadzór, Projektowanie,
 Wykonywanie robót budowlanych
 Lic. Bud. Nr 1274/1982

LAWKA PARKOWA

Urządzenie zakotwione w podłożu betonem klasy B15.

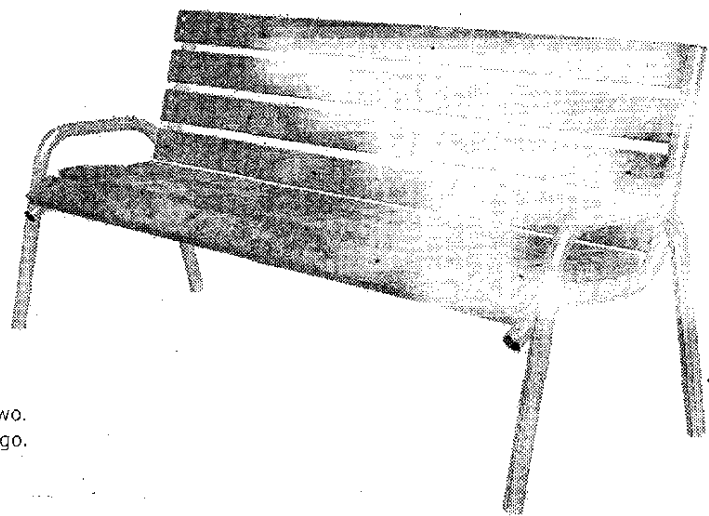
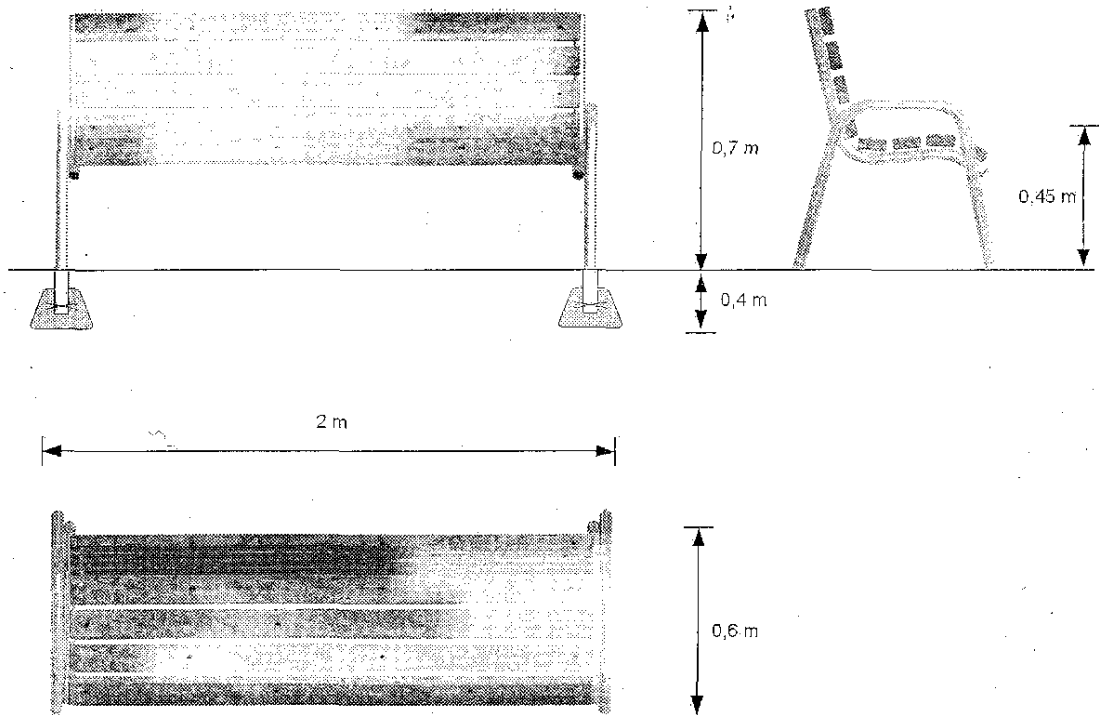

OPIS:

Podstawa stalowa malowana proszkowo.
Siedzisko i oparcie z drewna sosnowego.

Stół tenisowy

Stół z opcją zaokrąglonych rogów. Grubość płyty 30mm, boki z białego hartowanego PVC
wymiary 2740mm x 1525mm.

Dane techniczne:

1. Stół wykonany z betonu Polimer.
2. Powierzchnia stołu pokryta warstwą Gelcoat, ramy wykonane z aluminium lub PCV.

Technik i Szwarcz
26-230 / Adoszyce, Pina 29, tel. 258
TECHNIK I SZWARCZ
Nadzór, Projektowanie
Wykonywanie kosztorysów
Ul. 25. N. 82