



*Resortowy program rozwoju instytucji
opieki nad dziećmi w wieku do lat 3 „MALUCH” plus 2017*

Piekoszów, 17.07.2017r.

IRO.271.36.2017.AF

**Zapytanie ofertowe dla zamówienia
o wartości nieprzekraczającej równowartości 30.000 euro**

1. Zamawiający: **Gmina Piekoszów, ul. Częstochowska 66a, 26-065 Piekoszów**
NIP 959-14-78-926, numerze REGON 291010599, tel. (041) 30 04 400, fax (041) 30 62 193
zaprasza do złożenia oferty na:

Zadanie I: Zakup, dostawa i montaż mebli i wyposażenia dla obiektu systemu opieki nad dziećmi do lat 3 – Żłobka Gminnego w Piekoszowie, który obejmuje:

- zakup wyposażenia sali;
- zakup wyposażenia łazienki;
- zakup wyposażenia szatni;
- zakup wyposażenia sypialni;
- zakup wyposażenia pokoju socjalnego;
- zakup wyposażenia pokoju logopedy;
- zakup pomocy dydaktycznych logopedycznych;
- zakup zabawek i pomocy dydaktycznych.

Załącznikiem do zadania pierwszego jest specyfikacja istotnych warunków zamówienia stanowiąca załącznik nr 1 do zapytania ofertowego IRO.271.36.2017.AF

Zadanie II: Zakup, dostawa i montaż zabudowy meblowej pełniącej funkcję socjalno – biurową dla obiektu systemu opieki nad dziećmi do lat 3 – Żłobka Gminnego w Piekoszowie.

Załącznikiem do zadania drugiego jest załącznik nr 2 do zapytania ofertowego IRO.271.36.2017.AF

2. Termin realizacji zamówienia oraz termin związania ofertą:

- 1) termin realizacji zamówienia: **do 21.08.2017r.**,
- 2) termin związania ofertą: wykonawca jest związany ofertą przez okres 30 dni. Bieg terminu związania ofertą rozpoczyna się wraz z upływem terminu składania ofert.

3. Osobą uprawnioną do kontaktów z wykonawcami jest:

1) Agnieszka Foks – tel. 41 300 44 11, e-mail: agnieszka.foks@piekoszow.pl

4. Sposób przygotowania oferty: należy wypełnić załącznik nr 3 do zapytania ofertowego oraz dołączyć odpowiednio załączniki od 1 – 2 w zależności od ilości zadań, w których Państwo chcecie wziąć udział.

5. Ofertę wraz z załącznikami należy złożyć w Urzędzie Gminy Piekoszów, 26-065 Piekoszów, ul. Częstochowska 66a (I piętro, sekretariat) lub przesłać na adres: Urzędu Gminy Piekoszów do dnia **24.07.2017 do godz. 12:00.**

6. Otwarcie ofert nastąpi w dniu **24.07.2017 r. o godz. 12:15** w siedzibie Urzędu Gminy Piekoszów, pok. Nr 105.



MALUCH+

*Resortowy program rozwoju instytucji
opieki nad dziećmi w wieku do lat 3 „MALUCH” plus 2017*

7. Przy wyborze oferty Zamawiający kierować się będzie jednym kryterium :

„cena – 100%”, która dokonywana będzie w niżej określony sposób:

a) maksymalna ilość możliwych do uzyskania punktów: C = 100 pkt.;

b) oferta z najniższą oferowaną ceną „C_N” otrzyma 100 pkt.;

c) każda inna oferta „C_{OB}” otrzyma ilość punktów wynikającą z wyliczenia wg wzoru:

d) 100 (max liczba punktów w ocenianej pozycji)

$$C = \frac{C_N}{C_{OB}} \times$$

e) Gdzie:

f) C - ilość punktów przyznanych Wykonawcy w kryterium cena

g) C_N - najniższa zaoferowana cena, spośród wszystkich ofert nie podlegających odrzuceniu

h) C_{OB} – cena zaoferowana w ofercie badanej

Uwaga:

Przez cenę oferty należy rozumieć cenę brutto za wykonanie przedmiotu zamówienia, podaną przez Wykonawcę w Formularzu oferty.

Cena za wykonanie zamówienia jest ceną ryczałtową i obejmuje wszystkie koszty niezbędne do całkowitego i efektywnego wykonania zamówienia, w tym wszelkie koszty przejazdu oraz koszty materiałów potrzebnych do realizacji zamówienia.

Zamawiający dopuszcza składania ofert częściowych (zadaniowo).

Z up. Wójta
Kierownik Referatu Inwestycji, Rolnictwa
Ochrony Środowiska i Turystyki Gminnego
mgr Zdzisław Krakowiak



*Resortowy program rozwoju instytucji
opieki nad dziećmi w wieku do lat 3 „MALUCH” plus 2017*

załącznik nr 3 do zapytania ofertowego
IRO.271.36.2017.AF

pieczęćka oferenta

....., dnia,.....

do.....

.....
nazwa jednostki

FORMULARZ OFERTOWY

Zgodnie z zapytaniem ofertowym z dnia2017r oferujemy wykonanie przedmiotu zamówienia w wysokości:

Zadanie I: Zakup, dostawa i montaż mebli i wyposażenia dla obiektu systemu opieki nad dziećmi do lat 3 – Żłobka Gminnego w Piekoszowie.

Łączna wartość zamówienia:netto,vat,brutto,
słownie:

Zadanie II: Zakup, dostawa i montaż zabudowy meblowej pełniącej funkcję socjalno – biurową dla obiektu systemu opieki nad dziećmi do lat 3 – Żłobka Gminnego w Piekoszowie.

Łączna wartość zamówienia:netto,vat,brutto,
słownie:

Składając niniejszą ofertę oświadczamy, że:

1. Zapoznaliśmy się z przedmiotem zamówienia oraz zdobyliśmy niezbędne informacje do przygotowania oferty.
2. Zaoferowana przez nas cena oferty zawiera wszystkie koszty związane z wykonaniem przedmiotu zamówienia.
3. Zobowiązujemy się wykonać przedmiot zamówienia w terminie określonym w ogłoszeniu o zamówieniu, tj.: do dnia 21.08.2017r.
4. W przypadku przyznania nam zamówienia, zobowiązujemy się do zawarcia umowy w miejscu i terminie wskazanym przez zamawiającego załączając:
.....

5. Należność wynikającą z realizacji zamówienia prosimy uregulować przelewem na Nasze konto w Banku;
Nr: w terminie do 30 dni od daty przedłożenia faktury VAT/ rachunku do Zamawiającego.

Nazwa i adres Wykonawcy .

Adres, na który Zamawiający powinien przysyłać ewentualną korespondencję:

.....
Nr telefonu/faks

Nr tel. kom., email

NIP

REGON

.....
(data i podpis oferenta)

SPECYFIKACJA ISTOTNYCH WARUNKÓW ZAMÓWIENIA

*Zakup i dostawa wraz z montażem wyposażenia dla obiektu systemu opieki nad dziećmi do lat 3 –
Żłobka Gminnego w miejscowości Piekoszów, gm. Piekoszów woj. świętokrzyskie*

Zadanie I

- *Zakup wyposażenia sali*
- *Zakup wyposażenia łazienki*
- *Zakup wyposażenia szatni*
- *Zakup wyposażenia sypialni*
- *Zakup wyposażenia pokoju socjalnego*
- *Zakup wyposażenia pokoju logopedy*
- *Zakup pomocy dydaktycznych logopedycznych*
- *Zakup zabawek i pomocy dydaktycznych*

	Lp.	Nazwa	Opis	ilość sztuka/ zestaw/ komplet	Przykładowy rysunek	Wartość brutto
Sala	1	Zestaw meblowy	<p>W skład zestawu wchodzi:</p> <p>a).Pojemnik na kółkach Pojemnik (szer./głęb./wys. 700 x 370 x 430 mm) z aplikacją krzaczka, kolor zielony, Front pojemnika - kolor pomarańczowy wys. 357mm, szer. 700mm</p> <p>b). Nadstawka (szer./głęb./wys. 750 x 400 x 450 mm) z aplikacją palmy, kolor zielony i brązowy (wys. z aplikacją 1170 mm)</p> <p>c).Szafka z aplikacją małpki x 1 - Szafka dwudrzwiowa o wym. 750 x 400 x 880 mm (z aplikacją wysokość 1525 mm) – Aplikacja małpki w kolorze pomarańczowym, żółtym, różowym - 2 półki (3 przestrzenie), zamknięte dwuskrzydłowymi drzwiczkami</p>	1		

UWAGA!

W przypadku gdy zostały wskazane znaki towarowe, patenty lub pochodzenie materiałów i urządzeń, Zamawiający **dopuszcza oferowanie materiałów i urządzeń równoważnych**, pod warunkiem, że zagwarantują one uzyskanie parametrów technicznych i eksploatacyjnych nie gorszych od wskazanych w dokumentacji. Oferując produkty równoważne Wykonawca jest obowiązany wykazać, że oferowany przez niego przedmiot zamówienia jest o tych samych lub lepszych parametrach jakościowych, technicznych, funkcjonalnych i użytkowych wymienionych w specyfikacji istotnych warunków zamówienia, w odniesieniu do przedmiotu zamówienia określonego przez Zamawiającego. Ciężar udowodnienia, że wyrób jest równoważny w stosunku do wymogu określonego przez Zamawiającego spoczywa na składającym ofertę.



MALUCH+

*Resortowy program rozwoju instytucji
opieki nad dziećmi w wieku do lat 3 „MALUCH” plus 2017*

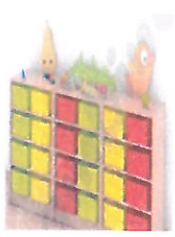
Lp.	Nazwa	Opis	ilość sztuka/ zestaw/ komplet	Przykładowy rysunek	Wartość brutto
		w kolorze żółtym z aplikacjami łapek w kolorze pomarańczowym w płyty MDF 12 mm, przymocowanej do frontu drzwi. d) Regał z aplikacją słoneczka x 1 - Regał otwarty o wym. 750 x 450 x 1580 mm (z aplikacją wysokość 2125 mm) - 4 półki (5 przestrzeni) - aplikacja słoneczka w kolorze żółtym e). Szafka z aplikacją palmy x 1 - Szafka dwudrzwiowa o wym. 750 x 400 x 880 mm (z aplikacją wysokość 1815 mm) - Aplikacja palmy w kolorach zielony, brązowy - 2 półki (3 przestrzenie), zamknięte dwuskrzydłowymi drzwiczkami w kolorze żółtym z aplikacjami konaru palmy i krzaczka odpowiednio w kolorze brązowym i zielonym w kolorze zielonym z płyty MDF 12 mm, przymocowanej do frontu drzwi. f). Szafka z aplikacją wielbłąda x 1 - Szafka o wym. 750 x 400 x 880 mm (z aplikacją wysokość 1630 mm) - Aplikacją wielbłądów kolorze pomarańczowym, czerwonym - 2 półki (3 przestrzenie),			
2	Szafka z papugą	Wykonana z płyty laminowanej w tonacji brzozy, o gr. 18 mm. Szafka z barwnymi aplikacjami. wym. skrzyni 75 x 40 x 87 cm (+ aplikacja 61 cm)	2		
3	Szafki na pojemniki z tkaniną z aplikacjami	W skład zestawu wchodzi: 1 x Regał z aplikacją gruszki o wym. 69 x 40 x 87 cm – Aplikacja gruszki w kolorach - zielony, żółty - 3 półki (4 przestrzenie), 1 x Regał z aplikacją trawy o wym. 69 x 40 x 87 cm – Aplikacja trawy w kolorze zielonym - 3 półki (4 przestrzenie), 1 x Regał z aplikacją ptaszka o wym. 69 x 40 x 87 cm – Aplikacja ptaszka w kolorach - żółty, czerwony, pomarańczowy - 3 półki (4 prze-	1		





UWAGA!

W przypadku gdy zostały wskazane znaki towarowe, patenty lub pochodzenie materiałów i urządzeń, Zamawiający **dopuszcza oferowanie materiałów i urządzeń równoważnych**, pod warunkiem, że zagwarantują one uzyskanie parametrów technicznych i eksploatacyjnych nie gorszych od wskazanych w dokumentacji. Oferując produkty równoważne Wykonawca jest obowiązany wykazać, że oferowany przez niego przedmiot zamówienia jest o tych samych lub lepszych parametrach jakościowych, technicznych, funkcjonalnych i użytkowych wymienionych w specyfikacji istotnych warunków zamówienia, w odniesieniu do przedmiotu zamówienia określonego przez Zamawiającego. Ciężar udowodnienia, że wyrób jest równoważny w stosunku do wymogu określonego przez Zamawiającego spoczywa na składającym ofertę.



MALUCH+

*Resortowy program rozwoju instytucji
opieki nad dziećmi w wieku do lat 3 „MALUCH” plus 2017*

Lp.	Nazwa	Opis	ilość sztuka/zestaw/komplet	Przykładowy rysunek	Wartość brutto
		strzenie). W zestawie pojemniki z tkaniny w kolorze.			
4	Pufa Małpka	Miękkie poduchy z bawełnianym pokrowcem. Wypełnienie z pianki. • śr. 35 cm • wys. 30 cm	2		
5	Stół sześciokątny z kolorowym obrzeżem	Blaty stołów wykonane z płyty laminowanej o gr. 18 mm w tonacji klonu. Narożniki łagodnie zaokrąglone i wykończone kolorowym obrzeżem PCV o gr. 2 mm. Stoły z blatem w kształcie: sześciokątnym, z nogami w wysokości: 46.	2		
6	Krzesełło (rozmiar 2)	Krzesełła z siedziskiem i oparciem wykonanym z lakierowanej sklejki bukowej o gr. 6 mm. Stelaż wykonany z profilu kwadratowego o przekroju 20 x 20 mm. Zatycki z tworzywa chronią podłogę przed zarysowaniem.	12		
7	Dywan Mia- steczko niebieski	Dywan z wzorem pozwalającym na różnego rodzaju zabawy ruchowe i sytuacyjne. Skład runa 100% PP heat-set frise przędza pojedyncza. Posiada Certyfikat Zgodności - tzn. Atest Higieniczny. wym. 3 x 4 m Pokryty środkiem uniepalniającym.	1		





UWAGA!

W przypadku gdy zostały wskazane znaki towarowe, patenty lub pochodzenie materiałów i urządzeń, Zamawiający **dopuszcza oferowanie materiałów i urządzeń równoważnych**, pod warunkiem, że zagwarantują one uzyskanie parametrów technicznych i eksploatacyjnych nie gorszych od wskazanych w dokumentacji. Oferując produkty równoważne Wykonawca jest obowiązany wykazać, że oferowany przez niego przedmiot zamówienia jest o tych samych lub lepszych parametrach jakościowych, technicznych, funkcjonalnych i użytkowych wymienionych w specyfikacji istotnych warunków zamówienia, w odniesieniu do przedmiotu zamówienia określonego przez Zamawiającego. Ciężar udowodnienia, że wyrób jest równoważny w stosunku do wymogu określonego przez Zamawiającego spoczywa na składającym ofertę.

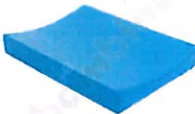

MALUCH+

*Resortowy program rozwoju instytucji
opieki nad dziećmi w wieku do lat 3 „MALUCH” plus 2017*

	Lp.	Nazwa	Opis	ilość sztuka/ zestaw/ komplet	Przykładowy rysunek	Wartość brutto
	8	Aplikacja Lew Aplikacja Wąż	Kolorowe aplikacje z płyty MDF, do zamocowania na ścianę. Stanowią zarówno dekorację sali, jak również panele manipulacyjne usprawniające motorykę ręki dziecka. • wym. 89 x 75,5 cm	2		
Łazienka	1	Szafka przewijak	Szafka - przewijak, wykonana z płyty wiórowej w tonacji buku. Miękki materac (101077) zapewniający wygodę dziecku jest sprzedawany osobno. Liczne przegródki i szuflady pozwalają na przechowywanie niezbędnych akcesoriów do pielęgnacji. wym. 83,6 x 80 x 121 cm wys. blatu 87,5 cm wym. półki 73 x 57 x 23 cm	1		
	2	Materac do przewijaka	Przewijak – materac, wym. 63 x 73 x 10 cm	1		
	3	Dozownik mydła	Dozownik mydła w płynie, wyposażony w okienko kontroli poziomu mydła w dozowniku ,zawór niekapek oraz plastikowy zamek i klucz, przykręcany do ściany, pojemność 0,5 l	3		
	4	Dozownik na ręczniki Papierowe	Dozownik na ręczniki papierowe ZZ w listkach, wyposażony w wizjer do kontroli ilości ręczników oraz plastikowy zamek i klucz, przykręcany do ściany; wielkość listka 25x35 cm, pojemność 400 szt	2		





UWAGA!

W przypadku gdy zostały wskazane znaki towarowe, patenty lub pochodzenie materiałów i urządzeń, Zamawiający **dopuszcza oferowanie materiałów i urządzeń równoważnych**, pod warunkiem, że zagwarantują one uzyskanie parametrów technicznych i eksploatacyjnych nie gorszych od wskazanych w dokumentacji. Oferując produkty równoważne Wykonawca jest obowiązany wykazać, że oferowany przez niego przedmiot zamówienia jest o tych samych lub lepszych parametrach jakościowych, technicznych, funkcjonalnych i użytkowych wymienionych w specyfikacji istotnych warunków zamówienia, w odniesieniu do przedmiotu zamówienia określonego przez Zamawiającego. Ciężar udowodnienia, że wyrób jest równoważny w stosunku do wymogu określonego przez Zamawiającego spoczywa na składającym ofertę.



MALUCH+

*Resortowy program rozwoju instytucji
opieki nad dziećmi w wieku do lat 3 „MALUCH” plus 2017*

	Lp.	Nazwa	Opis	ilość sztuka/zestaw/komplet	Przykładowy rysunek	Wartość brutto
	5	Pojemnik na papier toaletowy	Pojemnik wykonany z białego tworzywa ABS. Posiada ozdobne okienko w kolorze niebieskim, które umożliwia kontrolę ilości papieru w pojemniku. Można w nim stosować papier o maksymalnej średnicy roli 19 cm. Pojemnik zamykany na kluczyk.	2		
	6	Kosz na śmieci	Pojemność 25 litrów, wykonany z metalu, uchylna pokrywa, dostosowany do jednorazowych worków	1		
	7	Szafka do dezynfekcji nocników	Szafka typu "wyparzarka" (orientacyjne wymiary: wys.120cm x szer.75cm x gł.55cm)	1		
	8	Półka na nocniki	Regał wiszący z półeczkami, wykonany z płyty laminowanej białej. wym. 104 x 22 x 40 cm	2		
Szatnia	1	Szatnia z wieszakiem, półką na buty i półeczką górną na ubranka	Kolor Buk, bukowa obrzeżówka, kolorowe drzwi.	12		





UWAGA!

W przypadku gdy zostały wskazane znaki towarowe, patenty lub pochodzenie materiałów i urządzeń, Zamawiający dopuszcza oferowanie materiałów i urządzeń równoważnych, pod warunkiem, że zagwarantują one uzyskanie parametrów technicznych i eksploatacyjnych nie gorszych od wskazanych w dokumentacji. Oferując produkty równoważne Wykonawca jest obowiązany wykazać, że oferowany przez niego przedmiot zamówienia jest o tych samych lub lepszych parametrach jakościowych, technicznych, funkcjonalnych i użytkowych wymienionych w specyfikacji istotnych warunków zamówienia, w odniesieniu do przedmiotu zamówienia określonego przez Zamawiającego. Ciężar udowodnienia, że wyrób jest równoważny w stosunku do wymogu określonego przez Zamawiającego spoczywa na składającym ofertę.



MALUCH+

*Resortowy program rozwoju instytucji
opieki nad dziećmi w wieku do lat 3 „MALUCH” plus 2017*

	Lp.	Nazwa	Opis	ilość sztuka/ zestaw/ komplet	Przykładowy rysunek	Wartość brutto
Sypialnia	1	Materace	Materace bawełniane, wymiarem dopasowane do łóżeczek przed-szkolnych , wym. 125,5 x 51,5 x 5 cm	12		
Pokój socjalny	1	Szafa metalowa, ubraniowa, 4 drzwiowa	Szafka z dwoma schowkami w pionie , w 2 kolumnach . Wewnątrz komory znajdują się wieszaki na ubrania Typ zamknięcia: zamek cylindryczny z dwoma kluczami Typ osadzenia: szafa osadzona jest na cokole lub nóżkach. Ilość zamykanych drzwiczek - 4 Wieńce wykonane z blachy stalowej gr. 0,8 mm , pozostałe elementy z blachy o gr. 0,6 mm Kolor : niebieski	1		
Pokój logopedyczny	1	Dywan	Dywan z prostym, przejrzystym wzorem . Wymiar 1,4m x 2 m Posiadający Certyfikat Zgodności - tzn. Atest Higieniczny	1		
	2	Drewniana skrzynia na zabawki	Drewniana malowana skrzynia na zabawki z motywem księżniczki.	1		
	3	Szafa wysoka	Szafy wyposażone w półkę i drzwiczki w górnej części oraz 8 szuflad w dolnej. Półki pozwalają na przechowywanie segregatorów. Szuflady zamocowane na solidnych prowadnicach. Wykonane z płyty laminowanej o grubości 18 mm, w odcieniu dąb sonoma z trwałym obrzeżem ABS multiplex o grubości 2 mm. Fronty wykonane z płyty MDF. • wym. 94 x 45 x 189 cm	1		





UWAGA!

W przypadku gdy zostały wskazane znaki towarowe, patenty lub pochodzenie materiałów i urządzeń, Zamawiający **dopuszcza oferowanie materiałów i urządzeń równoważnych**, pod warunkiem, że zagwarantują one uzyskanie parametrów technicznych i eksploatacyjnych nie gorszych od wskazanych w dokumentacji. Oferując produkty równoważne Wykonawca jest obowiązany wykazać, że oferowany przez niego przedmiot zamówienia jest o tych samych lub lepszych parametrach jakościowych, technicznych, funkcjonalnych i użytkowych wymienionych w specyfikacji istotnych warunków zamówienia, w odniesieniu do przedmiotu zamówienia określonego przez Zamawiającego. Ciężar udowodnienia, że wyrób jest równoważny w stosunku do wymogu określonego przez Zamawiającego spoczywa na składającym ofertę.



MALUCH+





*Resortowy program rozwoju instytucji
opieki nad dziećmi w wieku do lat 3 „MALUCH” plus 2017*

Lp.	Nazwa	Opis	ilość sztuka/zestaw/komplet	Przykładowy rysunek	Wartość brutto
4	Krzesełka (rozmiar 2)	Krzeseła z siedziskiem i oparciem wykonanym z lakierowanej sklejki bukowej o gr. 6 mm. Stelaż został wykonany z profilu kwadratowego o przekroju 20 x 20 mm. Zatyczki z tworzywa chronią podłogę przed zarysowaniem. Stelaż w kolorze niebieskim, kolor buk	3		
5	Szafka z przegródą i półkami	Szafka wyposażona w 8 małych półek. wykonana z płyty laminowanej o gr. 18 mm, w odcieniu dąb sonoma, z obrzeżem PCV • wym. 83,6 x 40 x 104,6 cm	1		
6	Aplikacja Wróżka	Kolorowe aplikacje z płyty MDF, do zamocowania na ścianę. Stanowią zarówno dekorację sali, jak również panele manipulacyjne usprawniające motorykę ręki dziecka, doczepiane na napy materiałowe skrzydełka i nóżki, a na nich sznurowanki • wym. 75 x 147 cm	1		
7	Blat trapezowy + komplet nóg	Blat wykonane z płyty laminowanej w odcieniu dąb sonoma, o gr. 18 mm, wykończony trwałym obrzeżem PCV o gr. 2 mm. Blaty mają zaokrąglone narożniki. Nogi do blatu wys. 52 cm	1		

UWAGA!

W przypadku gdy zostały wskazane znaki towarowe, patenty lub pochodzenie materiałów i urządzeń, Zamawiający **dopuszcza oferowanie materiałów i urządzeń równoważnych**, pod warunkiem, że zagwarantują one uzyskanie parametrów technicznych i eksploatacyjnych nie gorszych od wskazanych w dokumentacji. Oferując produkty równoważne Wykonawca jest obowiązany wykazać, że oferowany przez niego przedmiot zamówienia jest o tych samych lub lepszych parametrach jakościowych, technicznych, funkcjonalnych i użytkowych wymienionych w specyfikacji istotnych warunków zamówienia, w odniesieniu do przedmiotu zamówienia określonego przez Zamawiającego. Ciężar udowodnienia, że wyrób jest równoważny w stosunku do wymogu określonego przez Zamawiającego spoczywa na składającym ofertę.

– *Zakup pomocy dydaktycznych logopedycznych*

Lp.	nazwa	opis	Ilość sztuka / zestaw / komplet	Przykładowy rysunek	Wartość brutto
POMOCE DYDAKTYCZNE LOGOPEDYCZNE					
1	Test do badań przesiewowych mowy dla dzieci w wieku przedszkolnym	Test, którego autorkami są Iwona Michalak-Widera oraz Katarzyna Węsierska adresowany jest logopedów, nauczycieli, pedagogów, psychologów, lekarzy-pediatrów, pielęgniarek i innych specjalistów stykających się w swojej praktyce zawodowej z dziećmi w wieku przedszkolnym.	1		
2	Dmuchałka	Gra leczy problemy logopedyczne, rozwija mowę, percepcję wzrokową, wspomaga rozwój społeczny i emocjonalny, rozwija zmysł równowagi.	2		
3	Zaczynam mówić.	Program rozwijający mowę dzieci najmłodszych z problemami w mówieniu Ćwiczenie mowy u dzieci w wieku 3 lat. Materiały logopedyczne dla dzieci, u których występują trudności w mówieniu	1		
4	Kwestionariusz obrazkowy - karty (+ komplet 20 Kart mowy dziecka)	Przydatny do wstępnej diagnozy nie tylko logopedom, ale też nauczycielom, psychologom, lekarzom, a przede wszystkim rodzinom, które pragną zorganizować pomoc osobom z trudnościami w mówieniu i czytaniu.	1		

UWAGA!

W przypadku gdy zostały wskazane znaki towarowe, patenty lub pochodzenie materiałów i urządzeń, Zamawiający **dopuszcza oferowanie materiałów i urządzeń równoważnych**, pod warunkiem, że zagwarantują one uzyskanie parametrów technicznych i eksploatacyjnych nie gorszych od wskazanych w dokumentacji. Oferując produkty równoważne Wykonawca jest obowiązany wykazać, że oferowany przez niego przedmiot zamówienia jest o tych samych lub lepszych parametrach jakościowych, technicznych, funkcjonalnych i użytkowych wymienionych w specyfikacji istotnych warunków zamówienia, w odniesieniu do przedmiotu zamówienia określonego przez Zamawiającego. Ciężar udowodnienia, że wyrób jest równoważny w stosunku do wymogu określonego przez Zamawiającego spoczywa na składającym ofertę.



MALUCH+

*Resortowy program rozwoju instytucji
opieki nad dziećmi w wieku do lat 3 „MALUCH” plus 2017*

Lp.	nazwa	opis	Ilość sztuka / zestaw / komplet	Przykładowy rysunek	Wartość brutto
5	Badania przesiewowe do wykrywania zaburzeń rozwoju mowy u dzieci dwu-, cztero- i sześciolletnich	Badania Przesiewowe to narzędzie, dzięki któremu można skutecznie wykrywać zaburzenia mowy u dzieci będących wieku 2, 4 i 6 lat. Narzędzie to jest przydatne podczas wstępnego wyodrębniania dzieci według etapu rozwoju mowy, na którym aktualnie się znajdują.	1		
6	Czarodziejska beczka - pomoc logopedyczna	Tytułowa Czarodziejska beczka to narzędzie służące do sprawdzania biernego słownika dziecka. Czarodziejska beczka stosowana jest także jako element wspomagający kształtowanie orientacji przestrzennej wraz ze związanymi z tym zagadnieniem pojęciami, takimi jak: nad, pod, na dole, za, pomiędzy, w środku itd..	1		
7	Od obrazka do słowa	Zestaw "Od obrazka do słowa" składa się z poradnika, materiałów obrazkowych, zawierających gry językowe i kombinacje ćwiczeń językowych, oraz etykietek z podpisami do poszczególnych obrazków (całość zapakowana w pudełku). Materiał ten może być wykorzystywany jako pomoc diagnostyczna, a także jako podstawa do tworzenia indywidualnych programów terapii dla dzieci z trudnościami w porozumiewaniu się o różnej etiologii.	1		
8	Moje pierwsze słowa- część 1	Przeznaczone do wspólnej zabawy dziecka w wieku od 6 miesięcy do lat 3 z rodzicami. Zaproponowane gry uczą poprzez zabawę: wspomagają rozwój mowy dziecka i ułatwiają naukę czytania. Część pierwsza zawiera obrazki ilustrujące pierwsze wypowiedziane samogłoski oraz wyrażenia dźwiękonaśladowcze (KO KO, HAU, MIAU itd.).	1		





UWAGA!

W przypadku gdy zostały wskazane znaki towarowe, patenty lub pochodzenie materiałów i urządzeń, Zamawiający **dopuszcza oferowanie materiałów i urządzeń równoważnych**, pod warunkiem, że zagwarantują one uzyskanie parametrów technicznych i eksploatacyjnych nie gorszych od wskazanych w dokumentacji. Oferując produkty równoważne Wykonawca jest obowiązany wykazać, że oferowany przez niego przedmiot zamówienia jest o tych samych lub lepszych parametrach jakościowych, technicznych, funkcjonalnych i użytkowych wymienionych w specyfikacji istotnych warunków zamówienia, w odniesieniu do przedmiotu zamówienia określonego przez Zamawiającego. Ciężar udowodnienia, że wyrób jest równoważny w stosunku do wymogu określonego przez Zamawiającego spoczywa na składającym ofertę.



MALUCH+

**Resortowy program rozwoju instytucji
opieki nad dziećmi w wieku do lat 3 „MALUCH” plus 2017**

Lp.	nazwa	opis	Ilość sztuka / zestaw / komplet	Przykładowy rysunek	Wartość brutto
9	Moje Pierwsze Słowa – część 2	Przeznaczone do wspólnej zabawy dziecka w wieku od 6 miesięcy do lat 3 z rodzicami. Zaproponowane gry uczą poprzez zabawę: wspomagają rozwój mowy dziecka i ułatwiają naukę czytania. Część druga zawiera ilustracje przedmiotów z bliskiego otoczenia dziecka, np. zabawki: miś, lala, auto; zwierzęta: żaba, foka i inne.	1		
10	Sprawdź jak mówię - Karta badania logopedycznego z materiałami pomocniczymi	Karta składa się z wywiadu i trzech części, których zebrane wyniki łącznie dają obraz możliwości i rozwoju dziecka od urodzenia do zakończenia ćwiczeń logopedycznych lub chwili obecnej.	1		
11	ZOOMinki - ćwiczenia usprawniające mowę (płyta DVD)	Prezentowana płyta DVD to 320 filmów o tematyce logopedycznej, których głównym celem jest wspieranie terapii mowy oraz rozwijanie umiejętności poprawnego komunikowania się	1		
12	Myślę czytam rysuję 1 Rozwojowy model terapii	Zadania zawarte w książkach „ <i>Myślę, czytam, rysuję</i> ” są usystematyzowane zgodnie z pojawiającymi się umiejętnościami oczekiwanymi w rozwoju dziecka. Obejmują obszary podstawowych funkcji poznawczych, które można było przedstawić w formie podręcznika	1		
13	POCIĄG do SYKOWA	Układanka "Pociąg do Sykowa" przeznaczona jest do korekty wady wymowy w postaci sygmatyzmu (seplenienia) u dzieci	1		





UWAGA!

W przypadku gdy zostały wskazane znaki towarowe, patenty lub pochodzenie materiałów i urządzeń, Zamawiający **dopuszcza oferowanie materiałów i urządzeń równoważnych**, pod warunkiem, że zagwarantują one uzyskanie parametrów technicznych i eksploatacyjnych nie gorszych od wskazanych w dokumentacji. Oferując produkty równoważne Wykonawca jest obowiązany wykazać, że oferowany przez niego przedmiot zamówienia jest o tych samych lub lepszych parametrach jakościowych, technicznych, funkcjonalnych i użytkowych wymienionych w specyfikacji istotnych warunków zamówienia, w odniesieniu do przedmiotu zamówienia określonego przez Zamawiającego. Ciężar udowodnienia, że wyrób jest równoważny w stosunku do wymogu określonego przez Zamawiającego spoczywa na składającym ofertę.



MALUCH+

*Resortowy program rozwoju instytucji
opieki nad dziećmi w wieku do lat 3 „MALUCH” plus 2017*

Lp.	nazwa	opis	Ilość sztuka / zestaw / komplet	Przykładowy rysunek	Wartość brutto
1 4 .	Melissa Naklejki Wielokrotnego Użytku MOJE Miasto	Zestaw naklejek wielokrotnego użytku amerykańskiej firmy Melissa & Doug. Naklejki można wielokrotnie odklejać i naklejać ponownie	1		
1 5 .	Ćwiczenia ogólnorozwoje rozwijające mowę - Zeszyt 1 + układanki	Od stymulacji prawopółkulowej do stymulacji lewopółkulowej. Zadania przedstawione w książeczce oparte są na wieloletnich doświadczeniach terapeutów oraz wiedzy na temat rozwoju dziecka. Propozycje mogą być wzbogacone o kreatywne pomysły nauczyciela, terapeuty czy też rodzica. Układanki mogą być wykorzystane w terapii pedagogicznej, logopedycznej, korekcyjno-wyrównawczej.	1		
1 6 .	Agnieszka Bala - Stymulacja Prawej i Lewej Półkuli Mózgu Zeszyt ćwiczeń 10 – Myślenie sytuacyjne	Zadania rozwijają umiejętności wzrokowe, motoryczne, sekwencyjne, pamięć oraz koordynację wzrokowo-ruchową. Ćwiczenia te są przydatne w terapii logopedycznej, reedukacyjnej. Zeszyty te można wykorzystać do codziennej pracy z dzieckiem	1		
1 7 .	Przedszkolak na start – program logopedyczny	Przedszkolak na start to multimedialne ćwiczenia rozwijające funkcje percepcyjno-motoryczne. Program jest przeznaczony do pracy z dziećmi w młodszym wieku przedszkolnym. Wspomaga on nauczyciela zarówno w prowadzeniu zajęć profilaktycznych ze wszystkimi wychowankami, jak i w pracy z maluchami o specjalnych potrzebach edukacyjnych. Zestaw zawiera ćwiczenia dedykowane na tablicę interaktywną oraz karty pracy	1		

UWAGA!

W przypadku gdy zostały wskazane znaki towarowe, patenty lub pochodzenie materiałów i urządzeń, Zamawiający **dopuszcza oferowanie materiałów i urządzeń równoważnych**, pod warunkiem, że zagwarantują one uzyskanie parametrów technicznych i eksploatacyjnych nie gorszych od wskazanych w dokumentacji. Oferując produkty równoważne Wykonawca jest obowiązany wykazać, że oferowany przez niego przedmiot zamówienia jest o tych samych lub lepszych parametrach jakościowych, technicznych, funkcjonalnych i użytkowych wymienionych w specyfikacji istotnych warunków zamówienia, w odniesieniu do przedmiotu zamówienia określonego przez Zamawiającego. Ciężar udowodnienia, że wyrób jest równoważny w stosunku do wymogu określonego przez Zamawiającego spoczywa na składającym ofertę.



MALUCH+





*Resortowy program rozwoju instytucji
opieki nad dziećmi w wieku do lat 3 „MALUCH” plus 2017*

Lp.	nazwa	opis	Ilość sztuka / zestaw / komplet	Przykładowy rysunek	Wartość brutto
18	Trzymaj język za zębami. Kategoryzacje z ćwiczeniami artykulacji głosek zębowych	Pomoc ta została pomyślana tak, aby terapeuta mógł oddziaływać na wszystkie sfery rozwoju psychicznego dziecka, a nie skupiać się wyłącznie na utrwalaniu artykulacji szeregu zębowego. Ćwiczenia utrwalania głosek zębowych zostały połączone z zadaniami stymulującymi rozwój operacji umysłowych.	1		
19	Analogie Tematyczne - A.Nallur, A.Nepomuceno	Ćwiczenie myślenia przez analogię jest ważnym etapem nauki i rozwoju intelektualnego. Brak tej umiejętności utrudnia uczenie się nowych umiejętności, także językowych..	1		
20	WINDA-Ćwiczenia językowe w matematyce Elżbieta Wianecka	Pomoc przeznaczona jest do pracy logopedycznej, pedagogicznej.	1		
21	Symultaniczne i sekwencyjne strategie uczenia się super zestaw 4 w 1	<i>Symultaniczne i sekwencyjne strategie uczenia się Super Zestaw 4 w 1</i> to gry i zadania, które rozwijają szereg funkcji poznawczych. Bogaty i trwały materiał może być wykorzystywany wielokrotnie na różne sposoby. Na tym samym materiale, można ćwiczyć umiejętności kategoryzacyjne, funkcje wzrokowe, pamięć i sekwencje.	1		

UWAGA!

W przypadku gdy zostały wskazane znaki towarowe, patenty lub pochodzenie materiałów i urządzeń, Zamawiający **dopuszcza oferowanie materiałów i urządzeń równoważnych**, pod warunkiem, że zagwarantują one uzyskanie parametrów technicznych i eksploatacyjnych nie gorszych od wskazanych w dokumentacji. Oferując produkty równoważne Wykonawca jest obowiązany wykazać, że oferowany przez niego przedmiot zamówienia jest o tych samych lub lepszych parametrach jakościowych, technicznych, funkcjonalnych i użytkowych wymienionych w specyfikacji istotnych warunków zamówienia, w odniesieniu do przedmiotu zamówienia określonego przez Zamawiającego. Ciężar udowodnienia, że wyrób jest równoważny w stosunku do wymogu określonego przez Zamawiającego spoczywa na składającym ofertę.

· Zakup zabawek i pomocy dydaktycznych

Lp.	nazwa	opis	ilość sztuka/ zestaw/komplet	Przykładowy rysunek / lub równoważne	Wartość brutto
ZABAWKI I POMOCE DYDAKTYCZNE					
1.	Aplikacje ma- nipulacyjne	Kolorowe aplikacje z płyty MDF, do zamocowania na ścianie – stanowiące zarówno dekorację jak i panele manipulacyjne usprawniające motorykę ręki. (żółw, słoń, fala x2, statek, kareta, wiewiórka, motyl, syrena, ptaszek)	10		
2.	Ksylofon	Kolorowy instrument muzyczny wyposażony w kółeczka ułatwiające przemieszczanie ksylofonu. W zestawie pałeczka. Wym. min. 41 x 10 x 18 cm (dopuszcza się rozbieżność w wymiarach do 5%).	1		
3.	Rower żyrafa	Rowerek z przeznaczeniem dla dzieci siedzących samodzielnie. Ma uchwyty do trzymania w kształcie uszu, jest stabilny i ma kształt żyrafy. Pojazd poruszany jest siłą nóg. Wym. min. 50 x 20 x 31 cm	1		
4.	Wózek głęboki z nosidełkiem	Głęboki wózek dla lalek z wyciąganą gondolą i mini bagażnikiem Wym. min. 62 x 37 x 66 cm	2		
5.	Lalka z mimiką	Lalka, która wydaje odgłosy (płacze, śmieje się, mówi oraz i rusza ustami jeśli ma w nich butelkę. Wym. min. dł. 45 cm. Różne wzory	3		









UWAGA!

W przypadku gdy zostały wskazane znaki towarowe, patenty lub pochodzenie materiałów i urządzeń, Zamawiający **dopuszcza oferowanie materiałów i urządzeń równoważnych**, pod warunkiem, że zagwarantują one uzyskanie parametrów technicznych i eksploatacyjnych nie gorszych od wskazanych w dokumentacji. Oferując produkty równoważne Wykonawca jest obowiązany wykazać, że oferowany przez niego przedmiot zamówienia jest o tych samych lub lepszych parametrach jakościowych, technicznych, funkcjonalnych i użytkowych wymienionych w specyfikacji istotnych warunków zamówienia, w odniesieniu do przedmiotu zamówienia określonego przez Zamawiającego. Ciężar udowodnienia, że wyrób jest równoważny w stosunku do wymogu określonego przez Zamawiającego spoczywa na składającym ofertę.



MALUCH+

*Resortowy program rozwoju instytucji
opieki nad dziećmi w wieku do lat 3 „MALUCH” plus 2017*

Lp.	nazwa	opis	ilość sztuka/ zestaw/komplet	Przykładowy rysunek / lub równoważne	Wartość brutto
					
6.	Bobas	Lalka z miękkim korpusem, wydaje dźwięki. Wym. min. dł. 35 cm (dopuszcza się rozbieżność w wymiarach do 5%). Różne wzory.	3		
7.	Klocki piankowe	Klocki wykonane z pianki pokrytej trwałą i zmywalną tkaniną. Można je łączyć w tory przeszkód, jak również tworzyć przestrzenne konstrukcje. Wym. najmniejszego elem. 30 x 30 x 15 cm, wym. największego elem. 30 x 30 x 90 cm, 10 szt.	1		
8.	Klocki z pianki	Kolorowe, miękkie, lekkie elementy umożliwiające budowanie zamków, mostów, wież i fortów. Zestaw składa się z: 68 szt., 4 kolory, wym. od 8 x 4 x 11 cm do 16 x 8 x 4 cm (dopuszcza się rozbieżność w wymiarach do 5%).	1		
9.	Auto policyjne	Duży radiowóz policja z dźwiękiem i światłami	1		
10.	Auto medyczne	Auto wyposażone w realistyczny dźwięk odpalania silnika, odgłosy syreny oraz efekty świetlne.	1		
11.	Spychacz	Auto spychacz z ruchomą łyżką. Wym. min. dł. 28 cm (dopuszcza się rozbieżność w wymiarach do 5%).	2		
12.	Jeep	Duże auto terenowe zdalne sterowane ze światłami i dźwiękami. Wym. min. dł. 28 cm (dopuszcza się rozbieżność w wymiarach do 5%).	2		
13.	Betoniarka Śmieciarka Wywrotka	Auto o wym. min. dł. 42 cm (dopuszcza się rozbieżność w wymiarach do 5%)	3		

UWAGA!

W przypadku gdy zostały wskazane znaki towarowe, patenty lub pochodzenie materiałów i urządzeń, Zamawiający **dopuszcza oferowanie materiałów i urządzeń równoważnych**, pod warunkiem, że zagwarantują one uzyskanie parametrów technicznych i eksploatacyjnych nie gorszych od wskazanych w dokumentacji. Oferując produkty równoważne Wykonawca jest obowiązany wykazać, że oferowany przez niego przedmiot zamówienia jest o tych samych lub lepszych parametrach jakościowych, technicznych, funkcjonalnych i użytkowych wymienionych w specyfikacji istotnych warunków zamówienia, w odniesieniu do przedmiotu zamówienia określonego przez Zamawiającego. Ciężar udowodnienia, że wyrób jest równoważny w stosunku do wymogu określonego przez Zamawiającego spoczywa na składającym ofertę.



MALUCH+

*Resortowy program rozwoju instytucji
opieki nad dziećmi w wieku do lat 3 „MALUCH” plus 2017*

Lp.	nazwa	opis	ilość sztuka/ zestaw/komplet	Przykładowy rysunek / lub równoważne	Wartość brutto
14.	Zestaw samochodów	W zestawie: samochody osobowe, wóz policyjny, karetka, laweta do transportu uszkodzonych pojazdów, autobus	1		
15.	Wieża	10 różnej wielkości sześcianów ukazujących z każdej strony inny ciąg obrazków (m.in. zbiory w zakresie 1-10). Można z nich układać wieże, ciągi, chować jeden w drugi. W zestaw wchodzi: 10 elem. o wym. od 4 x 4 x 4 cm do 13,5 x 13,5 x 13,5 cm, wys. wieży 85 cm.	1		
16.	Tęczowe klocki	Kolorowe klocki, których powierzchnie mają różne faktury: ryłki, lusterka i rzepy. Dzięki temu klocki mogą być łączone ze sobą za pomocą rzepów w pionie i poziomie, ustawiane w wieże	1		
17.	Mata do angielskiego FUNNY COUNTING	Mata edukacyjna „Funnycounting” pozwala na efektywną naukę podstawowych cyfr, liczb oraz kolorów w języku angielskim	1		
18.	Puzzle warstwowe - Jak rośnie truskawka?	Puzzle są ponumerowane na odwrocie, co ułatwia dzieciom ułożenie całości. Zestaw zawiera 30 elementów. Wymiary: 14,3 x 14,5 x 1,8 cm	1		
19.	Drewniane puzzle wielowarstwowe Budowa domu	Drewniane puzzle 5 - warstwowe, przedstawiające poszczególne etapy budowy domu. Stawianie fundamentów 3 - elementy, stawianie ścian z cegieł 4 elementy, tynkowanie ścian i kładzenie dachu 7 - elementów, ukończony dom zamieszkały przez lokatorów 9 - elementów. wym. układanki: 20 x 20 x 1,8 cm.	1		







UWAGA!

W przypadku gdy zostały wskazane znaki towarowe, patenty lub pochodzenie materiałów i urządzeń, Zamawiający **dopuszcza oferowanie materiałów i urządzeń równoważnych**, pod warunkiem, że zagwarantują one uzyskanie parametrów technicznych i eksploatacyjnych nie gorszych od wskazanych w dokumentacji. Oferując produkty równoważne Wykonawca jest obowiązany wykazać, że oferowany przez niego przedmiot zamówienia jest o tych samych lub lepszych parametrach jakościowych, technicznych, funkcjonalnych i użytkowych wymienionych w specyfikacji istotnych warunków zamówienia, w odniesieniu do przedmiotu zamówienia określonego przez Zamawiającego. Ciężar udowodnienia, że wyrób jest równoważny w stosunku do wymogu określonego przez Zamawiającego spoczywa na składającym ofertę.



MALUCH+

*Resortowy program rozwoju instytucji
opieki nad dziećmi w wieku do lat 3 „MALUCH” plus 2017*

Lp.	nazwa	opis	ilość sztuka/ zestaw/komplet	Przykładowy rysunek / lub równoważne	Wartość brutto
20.	Zawody. Nakładanka drewniana	Nakładanka drewniana zawody, to 6 postaci, (strażak, lekarz, mechanik samochodowy, kucharz, ekspedientka, murarz) Poszczególne postacie to osobna 2-elementowa układanka, pod którą znajduje się obrazek, określający miejsce położenia konkretnej z nich, poprzez przedstawienie miejsca pracy oraz atrybutów charakterystycznych dla danego zawodu, . Wymiary: 28 x 28 x 0,8 cm. Wiek: 2+	1		
21.	Nakładanka drewniana -pojazdy	Drewniana zabawka edukacyjna. Zabawka uczy jak nazywają się pojazdy, rozwija wyobraźnię, umiejętności kojarzenia, pamięć wzrokową oraz zdolności manualne.	1		
22.	Rozwój drzewa. Nakładanki wielowarstwowe	wym. 21,3 x 21,3 x 1,5 cm	1		
23.	Piramidka - Kot Filemon	Różnokolorowe elementy o tym samym kształcie, ale różnej wielkości nałożone na trzpieć tworzą postać kota. Uszy, wąsy i ogon wykonane z rzemyka. wym. 10 x 18 cm9 elem.	1		
24.	Nawlekanka – Gąsienice	42 drewniane klocki; 1 kostka z kolorami; 1 kostka z kształtami; od 3 lat	1		
25.	Dziadek i babcia. Drewniana nakładanka wielowarstwowa	Układanka na pierwszej warstwie przedstawia wizerunki postaci babci i dziadka. Każda kolejna warstwa pokazuje dzieciom jak dziadkowie wyglądali kolejno gdy byli młodzi, kiedy byli nastolatkami, kilkuletnimi i kilkumiesięcznymi dziećmi. 5 warstw o zróżnicowanej ilości elementów. wym. 29 x 2 x 21 cm	1		
26.	Wielki Świat Zwierząt. Puz-	Puzzle dla maluchów w skład których wchodzi duże elementy układanki oraz	1		

UWAGA!

W przypadku gdy zostały wskazane znaki towarowe, patenty lub pochodzenie materiałów i urządzeń, Zamawiający **dopuszcza oferowanie materiałów i urządzeń równoważnych**, pod warunkiem, że zagwarantują one uzyskanie parametrów technicznych i eksploatacyjnych nie gorszych od wskazanych w dokumentacji. Oferując produkty równoważne Wykonawca jest obowiązany wykazać, że oferowany przez niego przedmiot zamówienia jest o tych samych lub lepszych parametrach jakościowych, technicznych, funkcjonalnych i użytkowych wymienionych w specyfikacji istotnych warunków zamówienia, w odniesieniu do przedmiotu zamówienia określonego przez Zamawiającego. Ciężar udowodnienia, że wyrób jest równoważny w stosunku do wymogu określonego przez Zamawiającego spoczywa na składającym ofertę.



MALUCH+

*Resortowy program rozwoju instytucji
opieki nad dziećmi w wieku do lat 3 „MALUCH” plus 2017*

Lp.	nazwa	opis	ilość sztuka/ zestaw/komplet	Przykładowy rysunek / lub równoważne	Wartość brutto
	zle 3D	pionowe plakietki zwierząt, 18 elem. planszy, 20 pionowych plakietek zwierząt. wym. 50 x 40 cm.			
27.	Gdzie jest moja mama? Układanka edukacyjna	4 tablice przedstawiające małe zwierzątka oraz 24 karty z wizerunkiem dorosłych zwierząt; od 2 lat	1		
28.	Sorter Samochód ZOO	Drewniany samochód sorter na sznurku. Dostęp do wnętrza po wyjęciu tylnej ściany. 6 zwierząt: zebra, nosorożec, krokodyl, lew, słoń i żyrafa oraz 2 postacie ludzi wym. 27 x 13 x 15 cm	1		
29.	Torba z instrumentami - zestaw perkusyjny	Zawartość: tamburyn, tamburyn z membraną, 5 trójkątów (10–20 cm), 2 drewniane marakasy, duże guiro z tarką, 2 tonbloki 2 tony, tonbłok (1 ton), pudełko akustyczne, 2 kastaniety, kastaniety z rączką, para klawesów, shaker metalowy.	1		
30.	Zestaw do rytmiki	Zestaw do rytmiki zawiera: piłki do rytmiki: 4 szt. chusty cyrkowe matowe: 3 szt. chusty cyrkowe neonowe: 3 szt. kolorowe liny: 5 szt. muzykalne jajka: 4 szt. wstęgi gimnastyczne: 6 szt. tamburyn 21 cm trójkąty: 2 szt. dzwonki na drewnianej rączce: 3 szt. klawesy: 2 pary bębenek ręczny 25 cm. Zapakowany w plastikowe pudełko z przkrywką. wym. 54 x 38 x 30 cm	1		
31.	Dzwonki z przyciskiem	Kolorowe metalowe dzwonki, wyróżniające się czystym brzmieniem i trwałością. Z jednego kompletu jednocześnie może korzystać 8–10 osób. Każdemu dźwiękowi przyporządkowany został określony kolor i numer. W skład zestawu wchodzi 8 dzwonek.	1		
32.	Lalka Mała dama	lala w sukience z długimi włosami do czesania. Ruchome rączki i nóżki - 1 szt. wys. 44 cm	2		

UWAGA!

W przypadku gdy zostały wskazane znaki towarowe, patenty lub pochodzenie materiałów i urządzeń, Zamawiający dopuszcza oferowanie materiałów i urządzeń równoważnych, pod warunkiem, że zagwarantują one uzyskanie parametrów technicznych i eksploatacyjnych nie gorszych od wskazanych w dokumentacji. Oferując produkty równoważne Wykonawca jest obowiązany wykazać, że oferowany przez niego przedmiot zamówienia jest o tych samych lub lepszych parametrach jakościowych, technicznych, funkcjonalnych i użytkowych wymienionych w specyfikacji istotnych warunków zamówienia, w odniesieniu do przedmiotu zamówienia określonego przez Zamawiającego. Ciężar udowodnienia, że wyrób jest równoważny w stosunku do wymogu określonego przez Zamawiającego spoczywa na składającym ofertę.



MALUCH+

*Resortowy program rozwoju instytucji
opieki nad dziećmi w wieku do lat 3 „MALUCH” plus 2017*

Lp.	nazwa	opis	ilość sztuka/ zestaw/komplet	Przykładowy rysunek / lub równoważne	Wartość brutto
33.	Niemowlak z akcesoriami. Lalka	Lalka niemowlak -8 akcesoriów: 2 smoczki, nocnik, butelka, 3 kaszki, pieluszka, łyżeczka, miseczka. Lalka zamyka oczka po włożeniu smoczka. Siusiąjąca wys. 40 cm	2		
34.	Materac składany 3-części	Składane z 3 części materace do ćwiczeń gimnastycznych. Pokryte trwałą i łatwą w utrzymaniu czystości tkaniną PCW, wypełnione pianką o podwyższonej gęstości w trzech zestawach kolorystycznych. wym. po rozłożeniu 180 x 60 x 5 cm	2		
35.	Mały doktor	Zestaw przyrządów medycznych w walizce. Dzieci uwielbiają się bawić w lekarza, a także odkrywają mnóstwo nowych sposobów na tę zabawę. W zestawie: stetoskop, przyrząd do pomiaru ciśnienia z „działającą” pompką, otoskop do badania ucha, termometr, strzykawka, opatrunek i torebka lekarska. wym. torby ok. 15 x 17 cm dł. elem. od 5 do 35 cm	2		
36.	Zestaw fryzjerski	Zestaw do układania włosów wraz z niezbędnym wyposażeniem toaletki.	2		
37.	Klocki middle-box 240 el.	Klocki o tradycyjnym sposobie łączenia. Duże elementy pozwalające na szybkie konstruowanie wym. 2,5x5 cm do 7x5cm	1		
38.	Klocki wafle mix 150	Zestaw klocków konstrukcyjnych min. 150 elementów klocki standardowe oraz elementy łączące,	2		
39.	Klocki koła zębate gigant(zestaw)	Zestaw klocków w żywych kolorach wykonanych z tworzywa sztucznego. 8 kwadratowych platform umożliwia montaż zębatach konstrukcji, które można wprawić w ruch za pomocą korbki. 86	1		







UWAGA!

W przypadku gdy zostały wskazane znaki towarowe, patenty lub pochodzenie materiałów i urządzeń, Zamawiający dopuszcza oferowanie materiałów i urządzeń równoważnych, pod warunkiem, że zagwarantują one uzyskanie parametrów technicznych i eksploatacyjnych nie gorszych od wskazanych w dokumentacji. Oferując produkty równoważne Wykonawca jest obowiązany wykazać, że oferowany przez niego przedmiot zamówienia jest o tych samych lub lepszych parametrach jakościowych, technicznych, funkcjonalnych i użytkowych wymienionych w specyfikacji istotnych warunków zamówienia, w odniesieniu do przedmiotu zamówienia określonego przez Zamawiającego. Ciężar udowodnienia, że wyrób jest równoważny w stosunku do wymogu określonego przez Zamawiającego spoczywa na składającym ofertę.



MALUCH+

*Resortowy program rozwoju instytucji
opieki nad dziećmi w wieku do lat 3 „MALUCH” plus 2017*

Lp.	nazwa	opis	ilość sztuka/ zestaw/komplet	Przykładowy rysunek / lub równoważne	Wartość brutto
		klocków; 8 platform 10,7 x 10,7 cm			
40.	Klocki maxi unico	Starannie wykonane klocki z tworzywa sztucznego, w różnych wymiarach i kolorach • podstawa do klocków wym.40 x 28 x 4 cm • 47 szt. klocków o wym. od 6 do 25 cm	2		
41.	Klocki budowlane Wader	Klasyczne klocki konstrukcyjne mniejsze z modelami pojazdów. Klocki charakteryzują się ogromną różnorodnością kształtów dzięki czemu pozwalają stworzyć ciekawe budowle. Dodatkowo w zestawie dołączone są nadwozia, podwozia i koła, które umożliwiają złożenie jeżdżących pojazdów	2		
42.	Klocki budowlane drewniane	Drewniane klocki do budowania różnych konstrukcji. Elementy pomalowane w różne wzory. Ćwiczą motorykę i koncentrację.	2		
43.	Kręgle	Zestaw składa się z 9 kolorowych kręgli i 2 kul.	2		
44.	Labirynty manipulacyjne	Labirynty manipulacyjne rozwijające sprawności manualne i motorykę dziecka	1		
45.	Pojemniki na zabawki, skrzynia 48 l	Pojemniki z tworzywa sztucznego,	3		









UWAGA!

W przypadku gdy zostały wskazane znaki towarowe, patenty lub pochodzenie materiałów i urządzeń, Zamawiający dopuszcza oferowanie materiałów i urządzeń równoważnych, pod warunkiem, że zagwarantują one uzyskanie parametrów technicznych i eksploatacyjnych nie gorszych od wskazanych w dokumentacji. Oferując produkty równoważne Wykonawca jest obowiązany wykazać, że oferowany przez niego przedmiot zamówienia jest o tych samych lub lepszych parametrach jakościowych, technicznych, funkcjonalnych i użytkowych wymienionych w specyfikacji istotnych warunków zamówienia, w odniesieniu do przedmiotu zamówienia określonego przez Zamawiającego. Ciężar udowodnienia, że wyrób jest równoważny w stosunku do wymogu określonego przez Zamawiającego spoczywa na składającym ofertę.



MALUCH+

*Resortowy program rozwoju instytucji
opieki nad dziećmi w wieku do lat 3 „MALUCH” plus 2017*

Lp.	nazwa	opis	ilość sztuka/ zestaw/komplet	Przykładowy rysunek / lub równoważne	Wartość brutto
46.	Pojemnik transparentny 18 l.	Transparentne pojemniki do przechowywania pomocy dydaktycznych, gier i różnych drobiazgów. poj. 18 l wym. 34 x 22,5 x 15,7 cm • różne kolory	4		
47.	Zestaw nożyczek	Zestaw nożyczek umożliwiający przecinanie papieru, nadając krawędzi ozdobny wzór	1		
48.	Stemple	Zestaw stempli z warzywami, owocami, zwierzętami dzikimi, zoo, ogród, miasto, Boże Narodzenie	7		
49.	Piłka	śr. 23 cm, różne kolory	5		
50.	Piłka rehabilitacyjna 28 cm	Miękka gumowa piłka rehabilitacyjna z miękkimi zaokrąglonymi wypustkami, wypełniona powietrzem, różne kolory	3		
51.	Piłka skaczaca. Renifer	wym. szer. 30 cm, dł. 60 cm, wys. 55 cm; wys. siedziska 30 cm	1		
52.	Piłka z kolcami	śr. 65 cm, różne kolory	3		
53.	Szablony płatki śniegu natura	Zestaw szablonów 12 szt. w kształcie płatków śniegu wym. 23x23 cm	1		

UWAGA!

W przypadku gdy zostały wskazane znaki towarowe, patenty lub pochodzenie materiałów i urządzeń, Zamawiający **dopuszcza oferowanie materiałów i urządzeń równoważnych**, pod warunkiem, że zagwarantują one uzyskanie parametrów technicznych i eksploatacyjnych nie gorszych od wskazanych w dokumentacji. Oferując produkty równoważne Wykonawca jest obowiązany wykazać, że oferowany przez niego przedmiot zamówienia jest o tych samych lub lepszych parametrach jakościowych, technicznych, funkcjonalnych i użytkowych wymienionych w specyfikacji istotnych warunków zamówienia, w odniesieniu do przedmiotu zamówienia określonego przez Zamawiającego. Ciężar udowodnienia, że wyrób jest równoważny w stosunku do wymogu określonego przez Zamawiającego spoczywa na składającym ofertę.



MALUCH+

*Resortowy program rozwoju instytucji
opieki nad dziećmi w wieku do lat 3 „MALUCH” plus 2017*

Lp.	nazwa	opis	ilość sztuka/ zestaw/komplet	Przykładowy rysunek / lub równoważne	Wartość brutto
54.	Szablony natura	Zestaw szablonów natura 19x19 szt. 10	1		
55.	Tańczące kubeczki	Zestaw 6 szt. Piłeczek do rozwijania koordynacji wzrokowo ruchowej	1		
56.	Przyrządy gimnastyczne – „Sensoryczne kamienie”(zestaw)	Kamienie do ćwiczeń równoważnych, zaopatrzone w wypustki stymulujące zmysł dotyku. 6 szt. śr. 16 cm różne kolory	1		
57.	Klepsydry	zestaw 5 klepsydr: 30 s., 1 min., 3 min., 5 min., 10 min. Wym. Każdej z nich 9 cm., śr. 2,5 cm., rozwijają zmysł poczucia czasu	1		
58.	Przeplatanki	8 dziurkowanych kształtów zwierząt, pojazdów do przewlekania wraz z 8 sznureczkami o długości 90 cm	1		
59.	Warsztat z narzędziami	Wymiar: wys. 71 x 55 x 39 cm., Warsztat zawiera telefon i zegarek. Posiada również zestaw narzędzi takich jak: młotek, piła, kombinerki, klucze i inne. W sumie 35 elementów.	1		
60.	Zestaw klocków	Zestaw zawiera 245 elementów do tworzenia mostu z wiatrakami. Całość zapakowana w plastikowym pojemniku	1		
61.	Dopasowywanka - kształty	pomoc dydaktyczna do ćwiczenia koordynacji wzrokoworuchowej; - drewniana nakładanka z kolorowymi kształtami, ucząca rozpoznawania podstawowych kształtów i kolorów; - wym. ok. 30-28 x 2,5 x 8-10 cm.	1		





UWAGA!

W przypadku gdy zostały wskazane znaki towarowe, patenty lub pochodzenie materiałów i urządzeń, Zamawiający dopuszcza oferowanie materiałów i urządzeń równoważnych, pod warunkiem, że zagwarantują one uzyskanie parametrów technicznych i eksploatacyjnych nie gorszych od wskazanych w dokumentacji. Oferując produkty równoważne Wykonawca jest obowiązany wykazać, że oferowany przez niego przedmiot zamówienia jest o tych samych lub lepszych parametrach jakościowych, technicznych, funkcjonalnych i użytkowych wymienionych w specyfikacji istotnych warunków zamówienia, w odniesieniu do przedmiotu zamówienia określonego przez Zamawiającego. Ciężar udowodnienia, że wyrób jest równoważny w stosunku do wymogu określonego przez Zamawiającego spoczywa na składającym ofertę.



MALUCH+

*Resortowy program rozwoju instytucji
opieki nad dziećmi w wieku do lat 3 „MALUCH” plus 2017*

Lp.	nazwa	opis	ilość sztuka/ zestaw/komplet	Przykładowy rysunek / lub równoważne	Wartość brutto
62.	Dopasowywan- ka - figury	pomoc dydaktyczna do ćwiczenia koor- dynacji wzrokoworuchowej; drewniana zabawka do nauki rozpoznawania kształtów. Zadaniem dziecka jest dopasować kształty do pasujących otworów wycię- tych w ściankach walca; wym. ok. 19- 20 x 19-20 x 15- 18 cm	1		
63.	Układanka - Pi- ramida	pomoc dydaktyczna do ćwiczenia koor- dynacji wzrokoworuchowej; kształci zdolność rozpoznawania i nazywania kolorów, segregowania i liczenia; Skła- dająca się z 60-55 szt. koralików i sznu- reczków do nakładania.	1		
64.	Drewniana wieża	pomoc dydaktyczna do ćwiczenia koor- dynacji wzrokoworuchowej oraz wy- obraźni przestrzennej; drewniana wieża z kolorowymi klockami w różnych kształtach, które należy do siebie dopa- sować; wys. do 30 cm.	2		
65.	Pomoc dydak- tyczna- makat- ka	Pomoc dydaktyczna uszyta z miękkiej tkaniny wypełnionej gąbką. Wysokość min 90 cm - max 110 cm, szerokość min 50 max 70 cm. Możliwość zawieszenia na ścianie. Za- wiera dodatkowe przypinane na rzep aplikacje wykonane z materiału (np. ptaki, liście, kwiaty) umożliwiający wizualizację zmian jakie przechodzi drzewo w poszczególnych sezonach roku (lato-jesień-zima wiosna).			
66.	Nakładania sorter – Kształ- ty i kolory	pomoc dydaktyczna ucząca koncentra- cji, ćwiczy zdolności manualne, stanowi pomoc w nauce liczenia, nazywania ko- lorów i kształtów; zestaw składający się z drewnianej deseczki z 5 palikami do nakładania klocków o różnych kształ- tach i kolorach. zestaw zawiera ok. 15- 20 elementów;- wym. 30 x 11 cm (tole- rancja +/- 3 cm).	1		





UWAGA!

W przypadku gdy zostały wskazane znaki towarowe, patenty lub pochodzenie materiałów i urządzeń, Zamawiający dopuszcza oferowanie materiałów i urządzeń równoważnych, pod warunkiem, że zagwarantują one uzyskanie parametrów technicznych i eksploatacyjnych nie gorszych od wskazanych w dokumentacji. Oferując produkty równoważne Wykonawca jest obowiązany wykazać, że oferowany przez niego przedmiot zamówienia jest o tych samych lub lepszych parametrach jakościowych, technicznych, funkcjonalnych i użytkowych wymienionych w specyfikacji istotnych warunków zamówienia, w odniesieniu do przedmiotu zamówienia określonego przez Zamawiającego. Ciężar udowodnienia, że wyrób jest równoważny w stosunku do wymogu określonego przez Zamawiającego spoczywa na składającym ofertę.



MALUCH+

*Resortowy program rozwoju instytucji
opieki nad dziećmi w wieku do lat 3 „MALUCH” plus 2017*

Lp.	nazwa	opis	ilość sztuka/ zestaw/komplet	Przykładowy rysunek / lub równoważne	Wartość brutto
67.	Układanka - Piramida figur geometrycznych	pomoc dydaktyczna do ćwiczenia koordynacji wzrokoworuchowej oraz ucząca rozpoznawać podstawowe kształty, kolory, pojęcie ilości i ciężaru; - układanka polegająca na ułożeniu klocków do pasujących form na podstawie i segregowanie ich ze względu na kolor. zestaw zawiera ok. 30- 25 elem; wym. 22-250 x 21-25 cm.	1		
68.	Goki - goki tablica do sortowania kolorów owal	Zabawa polega na układaniu kolorów według załączonych kart do gry. Jest to zabawka edukacyjna, która w przyjazny sposób uczy dzieci kolorów oraz liczenia. Jednak przede wszystkim uczy logicznego myślenia.	1		
69.	Kostka manipulacyjna	pomoc dydaktyczna rozwijająca umiejętności motoryczne; zabawka w formie sześciianu wykonanego z pianki, zamieszczonymi na ściankach kostki sznurkami, napami, guzikami, klamerkami, suwakami umożliwiającymi ćwiczenia sprawności palców uczenia podstawowych umiejętności niezbędnych podczas ubierania się; - wym.ok.25- 30 x 25-30 x25- 30 cm	1		
70.	Myślę i mówię. Zeszyty 1-10. Pakiet	Pakiet zawiera: Zeszyt 1. Taki sam, inny. Podobieństwa i różnice Zeszyt 2. Duży, mały. Przeciwności Zeszyt 3. Czerwony, zielony. Kolory Zeszyt 4. Koła, trójkąty. Kształty Zeszyt 5. Słonie, konie. Zwierzęta Zeszyt 6. Gruszki, pietruszki. Owoce, warzywa Zeszyt 7. Bluzki, szalik, guziki. Ubrania Zeszyt 8. Zima... Lato... Pory roku Zeszyt 9. Lale, misie, huśtawki. Zabawy i zabawki Zeszyt 10. Szafy, dzbanki, filiżanki. W domu	1		

UWAGA!
W przypadku gdy zostały wskazane znaki towarowe, patenty lub pochodzenie materiałów i urządzeń, Zamawiający dopuszcza oferowanie materiałów i urządzeń równoważnych, pod warunkiem, że zagwarantują one uzyskanie parametrów technicznych i eksploatacyjnych nie gorszych od wskazanych w dokumentacji. Oferując produkty równoważne Wykonawca jest obowiązany wykazać, że oferowany przez niego przedmiot zamówienia jest o tych samych lub lepszych parametrach jakościowych, technicznych, funkcjonalnych i użytkowych wymienionych w specyfikacji istotnych warunków zamówienia, w odniesieniu do przedmiotu zamówienia określonego przez Zamawiającego. Ciężar udowodnienia, że wyrób jest równoważny w stosunku do wymogu określonego przez Zamawiającego spoczywa na składającym ofertę.



MALUCH+

*Resortowy program rozwoju instytucji
opieki nad dziećmi w wieku do lat 3 „MALUCH” plus 2017*

Lp.	nazwa	opis	ilość sztuka/ zestaw/komplet	Przykładowy rysunek / lub równoważne	Wartość brutto
71.	Zestaw konstrukcyjny	pomoc dydaktyczna ucząca zdolności manualnych; Klocki składające się z :wkrętów, nakrętek, śrub oraz podkładek, które trzeba dopasować do właściwych narzędzi, aby móc dopasować je w nagwintowane otwory tabliczek; Klocki wykonane tworzywa sztucznego o zaokrąglonych krawędziach, niełamliwe i bezpieczne; - zestaw zawiera ok. 80 – 100 elem.; - wym. 27,5- 30 x 5- 8 x 27,5- 30 cm.	1		
72.	Drewniany zestaw z narzędziami do skręcania 2	pomoc dydaktyczna rozwijająca umiejętności motoryczne, koncentrację oraz pracę w zespole; - Zestaw drewniany do skręcania, składający się z narzędzi dzięki, którym można zbudować auto. Wszystkie elementy są bezpieczne dla dzieci. - w skład zestawu wchodzi: 5-10 szt. narzędzi, podkładki, śruby; - wym. 27-3 x 13- 15 x 14-18 cm.	1		
73.	Układanka na 4 pory roku	pomoc dydaktyczna rozwijająca zdolności manualne, ucząca spostrzegawczości oraz zdolności kojarzenia; - Warstwowe drewniane układanki składające się z 4 warstw przedstawiających inną porę roku; - zestaw zawiera 50- 54 elem	1		
74.	Puzzle drewniane	pomoc dydaktyczna rozwijająca zdolności manualne, ucząca spostrzegawczości oraz zdolności kojarzenia; - drewniane puzzle o tematyce gospodarstwa, wsi; - ilość puzzli: 24 -30 elem.; - wym. podstawy 28- 30 x 22,5- 25 cm	1		
75.	Edukacyjne puzzle warstwowe	pomoc dydaktyczna rozwijająca zdolności manualne; - puzzle wykonane ze sklejki lakierowanej pokazują budowę ciała dziewczynki; - ilość puzzli: 28 elem.;	1		





UWAGA!

W przypadku gdy zostały wskazane znaki towarowe, patenty lub pochodzenie materiałów i urządzeń, Zamawiający dopuszcza oferowanie materiałów i urządzeń równoważnych, pod warunkiem, że zagwarantują one uzyskanie parametrów technicznych i eksploatacyjnych nie gorszych od wskazanych w dokumentacji. Oferując produkty równoważne Wykonawca jest obowiązany wykazać, że oferowany przez niego przedmiot zamówienia jest o tych samych lub lepszych parametrach jakościowych, technicznych, funkcjonalnych i użytkowych wymienionych w specyfikacji istotnych warunków zamówienia, w odniesieniu do przedmiotu zamówienia określonego przez Zamawiającego. Ciężar udowodnienia, że wyrób jest równoważny w stosunku do wymogu określonego przez Zamawiającego spoczywa na składającym ofertę.



MALUCH+

*Resortowy program rozwoju instytucji
opieki nad dziećmi w wieku do lat 3 „MALUCH” plus 2017*

Lp.	nazwa	opis	ilość sztuka/ zestaw/komplet	Przykładowy rysunek / lub równoważne	Wartość brutto
		- wym. 29 x 14,5 x 2 cm.			
76.	Edukacyjne puzzle warstwowe	pomoc dydaktyczna rozwijająca zdolności manualne; - puzzle wykonane ze sklejki lakierowanej pokazują budowę ciała chłopca; - ilość puzzli: 28 elem.; - wym. 29 x 14,5 x 2 cm.	1		
77.	Klocki obrazkowe „6 w 1”	pomoc dydaktyczna rozwijająca zdolności manualne, ucząca spostrzegawczości oraz cierpliwości; - wodoodporne klocki obrazkowe, z których można ułożyć 6 różnych obrazków o tematyce bajkowej, np. z bajki o Reksiu- ilość klocków: 12;- dł. boku 4 cm.	1		
78.	Układanka „6 w 1”	pomoc dydaktyczna rozwijająca zdolności manualne, ucząca spostrzegawczości oraz cierpliwości; - układanka składająca się 12 elem. z tworzywa, z których można ułożyć 6 różnych obrazków o tematyce bajkowej; - 12 elem. o wym. 4 x 4 x 4 cm.	1		
79.	Magnetyczna układanka	Pomoc dydaktyczna rozwijająca zdolności manualne; - magnetyczna układanka – postać dziewczynki można ubierać na wiele sposobów używając do tego części ubrań z zestawu; ubrania przyczepia się za pomocą magnesów	1		
80.	Sortery	Zestaw elementów do nakładania na podstawy z trzpieniami. 4 kształty i 3 kolory dają możliwość wielu kombinacji	1		







UWAGA!

W przypadku gdy zostały wskazane znaki towarowe, patenty lub pochodzenie materiałów i urządzeń, Zamawiający dopuszcza oferowanie materiałów i urządzeń równoważnych, pod warunkiem, że zagwarantują one uzyskanie parametrów technicznych i eksploatacyjnych nie gorszych od wskazanych w dokumentacji. Oferując produkty równoważne Wykonawca jest obowiązany wykazać, że oferowany przez niego przedmiot zamówienia jest o tych samych lub lepszych parametrach jakościowych, technicznych, funkcjonalnych i użytkowych wymienionych w specyfikacji istotnych warunków zamówienia, w odniesieniu do przedmiotu zamówienia określonego przez Zamawiającego. Ciężar udowodnienia, że wyrób jest równoważny w stosunku do wymogu określonego przez Zamawiającego spoczywa na składającym ofertę.



MALUCH+

*Resortowy program rozwoju instytucji
opieki nad dziećmi w wieku do lat 3 „MALUCH” plus 2017*

Lp.	nazwa	opis	ilość sztuka/ zestaw/komplet	Przykładowy rysunek / lub równoważne	Wartość brutto
81.	Zestaw kolorowych klocków	Zestaw 250 – 300 kolorowych figur z tworzywa sztucznego w kształcie figur geometrycznych, które mogą być układane wg wyobraźni dzieci; - grubość elem. ok. 4- 5 mm.	1		
82.	Sorter Piramida	Sorter kolorów i kształtów	1		
83.	Zestaw zabawkowych naczyń kuchennych	Zestaw zabawkowych naczyń kuchennych,	1		
84.	Lalka płacząca	Lalka płacząca ze smoczką. • dł. 25-30 cm	2		
85.	Wózek spacerowy z koszem na akcesoria	Wózek spacerowy , w pastelowych kolorach • wym. ok. 50 x 35 x 50 cm	2		
86.	Zestaw do prasowania	Kolorowy plastikowy zestaw akcesoriów do prasowania.	1		
87.	Kolorowe tabliczki	Pomoc dydaktyczna Kolorowe tabliczki - pudełko nr 4 zawiera dziewięć zestawów tabliczek w czterech odcieniach każdy, po dwie sztuki w każdym odcieniu. Kolory tabliczek: czerwony, niebieski, żółty, zielony, fioletowy, pomarańczowy, brązowy, różowy i szary.	1		

UWAGA!
W przypadku gdy zostały wskazane znaki towarowe, patenty lub pochodzenie materiałów i urządzeń, Zamawiający dopuszcza oferowanie materiałów i urządzeń równoważnych, pod warunkiem, że zagwarantują one uzyskanie parametrów technicznych i eksploatacyjnych nie gorszych od wskazanych w dokumentacji. Oferując produkty równoważne Wykonawca jest obowiązany wykazać, że oferowany przez niego przedmiot zamówienia jest o tych samych lub lepszych parametrach jakościowych, technicznych, funkcjonalnych i użytkowych wymienionych w specyfikacji istotnych warunków zamówienia, w odniesieniu do przedmiotu zamówienia określonego przez Zamawiającego. Ciężar udowodnienia, że wyrób jest równoważny w stosunku do wymogu określonego przez Zamawiającego spoczywa na składającym ofertę.



MALUCH+

*Resortowy program rozwoju instytucji
opieki nad dziećmi w wieku do lat 3 „MALUCH” plus 2017*

Lp.	nazwa	opis	ilość sztuka/ zestaw/komplet	Przykładowy rysunek / lub równoważne	Wartość brutto
88.	Kurki, pieski i kaczuszki – Rytmizujące zabawy dla małych dzieci	„Kurki, pieski i kaczuszki – Rytmizujące zabawy dla małych dzieci” autor Bolesław Kołodziejski - Publikacja składa się z płyty i książki. Na płycie znajdują się utwory, w których występują naturalne odgłosy przyrody • CD • 12 str. • format: A5	1		
89.	Piosenki dla dzieci na różne okazje – książka z płytami CD	Jolanta Kucharczyk „Piosenki dla dzieci na różne okazje” - zestaw z płytami cd	1		
90.	Mata podłogowa - Przejście dla pieszych – Pomoc do nauki o ruchu drogowym	Pomoce do nauki o ruchu drogowym. Maty imitujące asfalt mają antypoślizgowe podłoże. Stanowią doskonałą pomoc do nauki ruchu drogowego i wprowadzają dzieci w tematykę bezpieczeństwa na drodze	1		
91.	Znaki drogowe - Pomoc do nauki o ruchu drogowym	Zestaw znaków drogowych wykonanych z weluru i mocowane na rzepy. Skład zestawu m.in.: • pachołki o śr. ok. 10 cm • znaki drogowe m.in.: (sygnalizator świetlny, droga dla rowerów, Agatka, uwaga dzieci, przejście, lizak)	1		
92.	Pomoc dydaktyczna do treningu słuchowego - Dźwięki wokół nas	CD z nagraniem dźwięków z najbliższego otoczenia m.in. odgłosy przyrody, zwierząt, pojazdów, zestaw zawiera : • ok. 15 plansz • ok. 150 kartoników	1		
93.	Zabawowa kasa sklepowa	Drewniana kasa sklepowa z imitacją banknotów i monet.	1		
94.	Onomatopeje - karty do prezentacji	Karty z kolorowymi, czytelnymi rysunkami oraz podpisy wykonane wielkimi literami są świetną pomocą do różnego rodzaju ćwiczeń już z dziećmi w żłobku. Karty można prezentować dzieciom,	1		

UWAGA!

W przypadku gdy zostały wskazane znaki towarowe, patenty lub pochodzenie materiałów i urządzeń, Zamawiający **dopuszcza oferowanie materiałów i urządzeń równoważnych**, pod warunkiem, że zagwarantują one uzyskanie parametrów technicznych i eksploatacyjnych nie gorszych od wskazanych w dokumentacji. Oferując produkty równoważne Wykonawca jest obowiązany wykazać, że oferowany przez niego przedmiot zamówienia jest o tych samych lub lepszych parametrach jakościowych, technicznych, funkcjonalnych i użytkowych wymienionych w specyfikacji istotnych warunków zamówienia, w odniesieniu do przedmiotu zamówienia określonego przez Zamawiającego. Ciężar udowodnienia, że wyrób jest równoważny w stosunku do wymogu określonego przez Zamawiającego spoczywa na składającym ofertę.



MALUCH+

*Resortowy program rozwoju instytucji
opieki nad dziećmi w wieku do lat 3 „MALUCH” plus 2017*

Lp.	nazwa	opis	ilość sztuka/ zestaw/komplet	Przykładowy rysunek / lub równoważne	Wartość brutto
		omawiać ilustrację, zachęcać do powtarzania dźwięku symbolizującego rysunek oraz ćwiczyć pamięć słuchową. Pomoc stymuluje rozumienie mowy, rozwija słownictwo, ćwiczy uwagę słuchową i koncentrację.			
95.	Drewniany kulodrom	Zestaw zawiera łącznie 47 drewnianych elementów: 12 elementów z otworami, po których turlają się kulki, 12 krótkich elementów do nakładania, robienia tuneli itp. 21 kolorowych klocków - podpór 1 kostkę z otworem, 1 podstawę na zakończenie toru	1		
96.	Puzzle 24 elementy – z motywem sowy	Puzzle umożliwiają ułożenie obrazu zwierzątek - mieszkańców łąki. Zapakowane w pudełko w kształcie sowy. Elementy duże i łatwe do układania • 24 elem. o wym. ok. 8 cm • wym. po ułożeniu 42 x 30 cm	1		
97.	Puzzle 24 elem. – z motywem lasu jesienią	Puzzle umożliwiają ułożenie obrazu zwierzątek - mieszkańców lasu. Zapakowane w pudełko w kształcie wiewiórki. Elementy duże i łatwe do układania • 24 elem. o wym. ok. 8 cm • wym. po ułożeniu 42 x 30 cm	1		
98.	Puzzle	Puzzle 3w1 "Kubuś" to trzy układanki różnej wielkości z bohaterami kultowej bajki.	1		
99.	Puzzle	Puzzle 30 elementów ze Świnką Peppą. Po ułożeniu powstanie obrazek o wymiarach 20x27cm.	1		
100.	Puzzle	"Zabawy kucyków" to trzy układanki różnej wielkości.	1		
101.	Puzzle	Układanka zawiera 15 elementów umieszczonych w ozdobnej, spójnej graficznie ramce,	1		
102.	Puzzle	Puzzle Maxi "Uczta" – 24 element	1		

UWAGA!

W przypadku gdy zostały wskazane znaki towarowe, patenty lub pochodzenie materiałów i urządzeń, Zamawiający dopuszcza oferowanie materiałów i urządzeń równoważnych, pod warunkiem, że zagwarantują one uzyskanie parametrów technicznych i eksploatacyjnych nie gorszych od wskazanych w dokumentacji. Oferując produkty równoważne Wykonawca jest obowiązany wykazać, że oferowany przez niego przedmiot zamówienia jest o tych samych lub lepszych parametrach jakościowych, technicznych, funkcjonalnych i użytkowych wymienionych w specyfikacji istotnych warunków zamówienia, w odniesieniu do przedmiotu zamówienia określonego przez Zamawiającego. Ciężar udowodnienia, że wyrób jest równoważny w stosunku do wymogu określonego przez Zamawiającego spoczywa na składającym ofertę.

Zadanie II

- Zakup, dostawa i montaż stałej zabudowy meblowej pełniącej funkcję socjalno- biurową

Aneks kuchenny na wymiar

W części socjalnej sąsiadujące elementy zabudowy połączone na stałe ze sobą wzajemnie i ścianą, do której bezpośrednio przylegają. Szafki górne i dolne: front płyta MDF, boki: płyta MDF, blat : laminowany – grubości 4,5 cm, uchwyty metalowe. Ze względu na stały charakter zabudowy i konieczność uwzględnienia istniejących już przyłączy wodnych i gniazd elektrycznych oraz specyfiki architektury wnętrza pomieszczenia ważne, aby Wykonawca obejrzał osobiście pomieszczenie przed przystąpieniem do realizacji zamówienia.

UWAGA: Ostateczne rozmieszczenie i rodzaj szafek do uzgodnienia z Zamawiającym.

Wszystkie elementy zabudowy meblowej przedstawić do akceptacji Zamawiającemu przed wykonaniem.

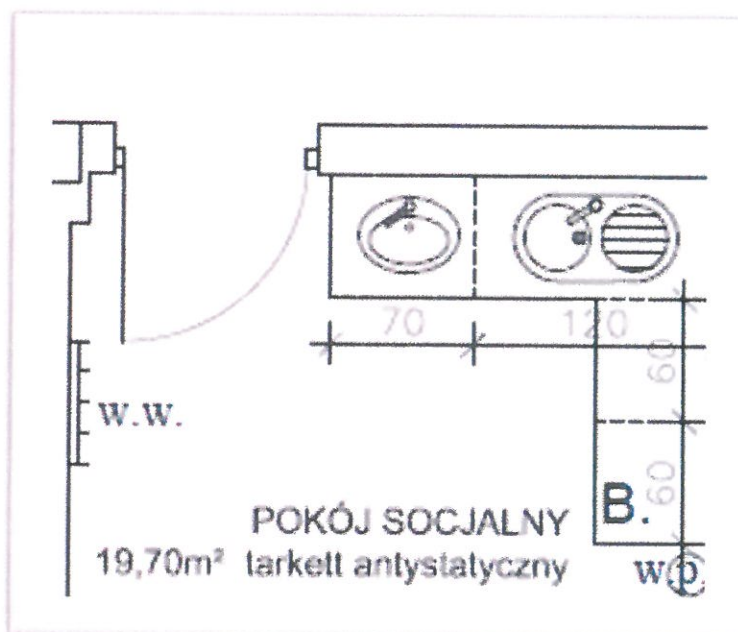

UWAGA!
W przypadku gdy zostały wskazane znaki towarowe, patenty lub pochodzenie materiałów i urządzeń, Zamawiający **dopuszcza oferowanie materiałów i urządzeń równoważnych**, pod warunkiem, że zagwarantują one uzyskanie parametrów technicznych i eksploatacyjnych nie gorszych od wskazanych w dokumentacji. Oferując produkty równoważne Wykonawca jest obowiązany wykazać, że oferowany przez niego przedmiot zamówienia jest o tych samych lub lepszych parametrach jakościowych, technicznych, funkcjonalnych i użytkowych wymienionych w specyfikacji istotnych warunków zamówienia, w odniesieniu do przedmiotu zamówienia określonego przez Zamawiającego. Ciężar udowodnienia, że wyrób jest równoważny w stosunku do wymogu określonego przez Zamawiającego spoczywa na składającym ofertę.