



ZAP SOFT Aneta Zmarzły

ul. Lipowa 7 Folwark

Tel.:(+48) 602 558 205

E-mail: biuro@zapsoft.pl

Nr projektu:

SCHEMATY ELEKTRYCZNE

Modernizacja przepompowni ścieków P8 w ramach projektu
"Poprawa gospodarki ściekowej na terenie Gminy Padew
Narodowa - Monitoring i telemetria."

Zleceniodawca: Gmina Padew Narodowa
ul. Jana Kica 8
39-320 Padew Narodowa

	Imię i nazwisko	Data	Podpis
Opracował	Damian Wilk	2 6 07. 2016	 Aneta Zmarzły 46-060 Folwark ul. Lipowa 7
Zatwierdził	 Marcin Zmarzły	2 6. 07. 2016	 NIP: 574-158-09-76 tel. 0602-558205

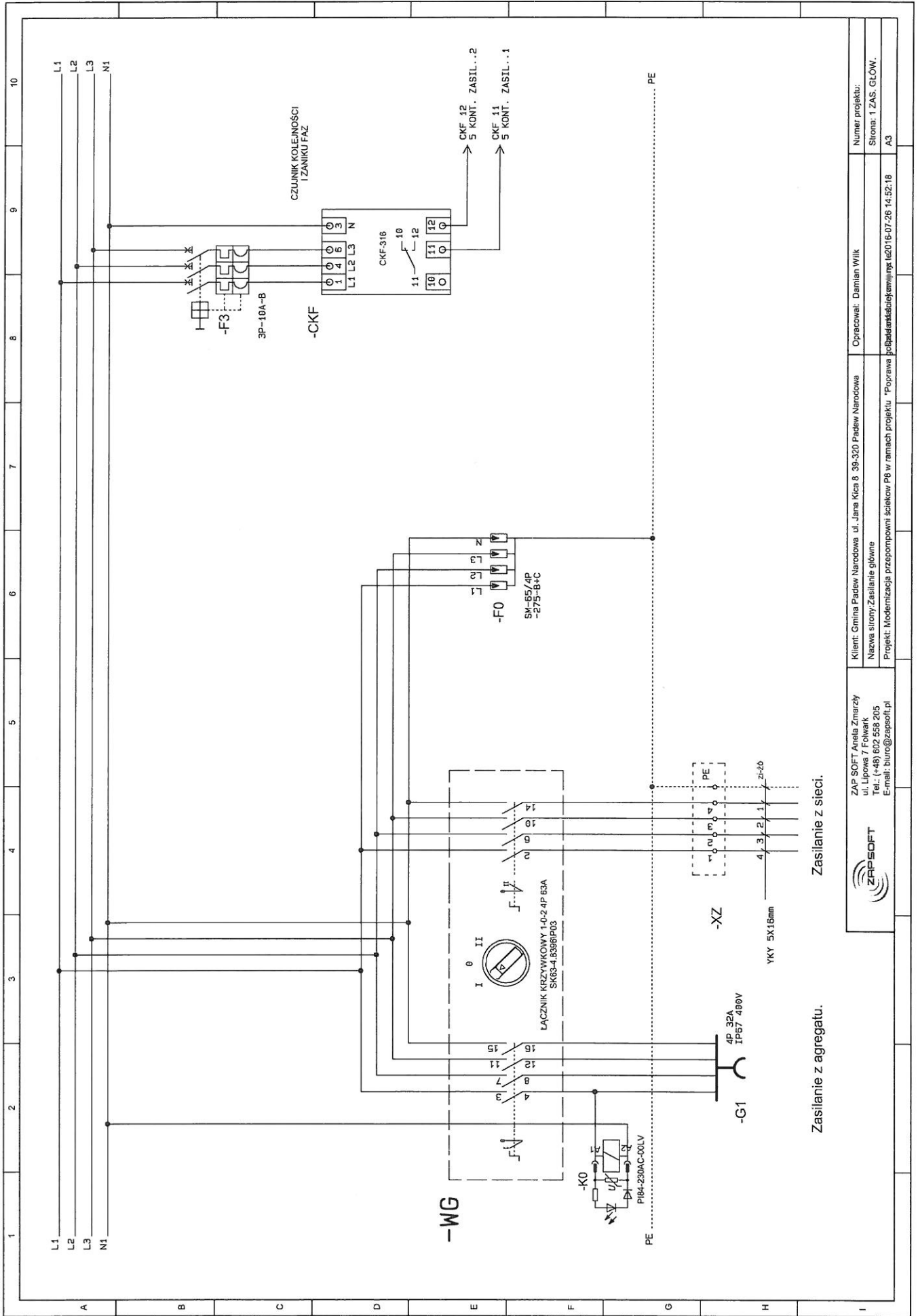

Zasilanie z sieci.

Zasilanie z agregatu.



ZAP SOFT Aneta Zmarzy
ul. Lipowa 7 Folwark
Tel.: (+48) 602 558 205
E-mail: biuro@zapssoft.pl

Klient: Gmina Padew Narodowa, ul. Jana Kicia 8, 39-320 Padew Narodowa
Nazwa strony: Zasilanie główne
Projekt: Modernizacja przepompowni ścieków P8 w ramach projektu "Poprawa bezpieczeństwa i efektywności wykorzystania gruntów wodnych na terenie Gminy Padew Narodowa"

Opracował: Damian Wilk

Numer projektu:
Strona: 1 ZAS. GŁÓW.
A3



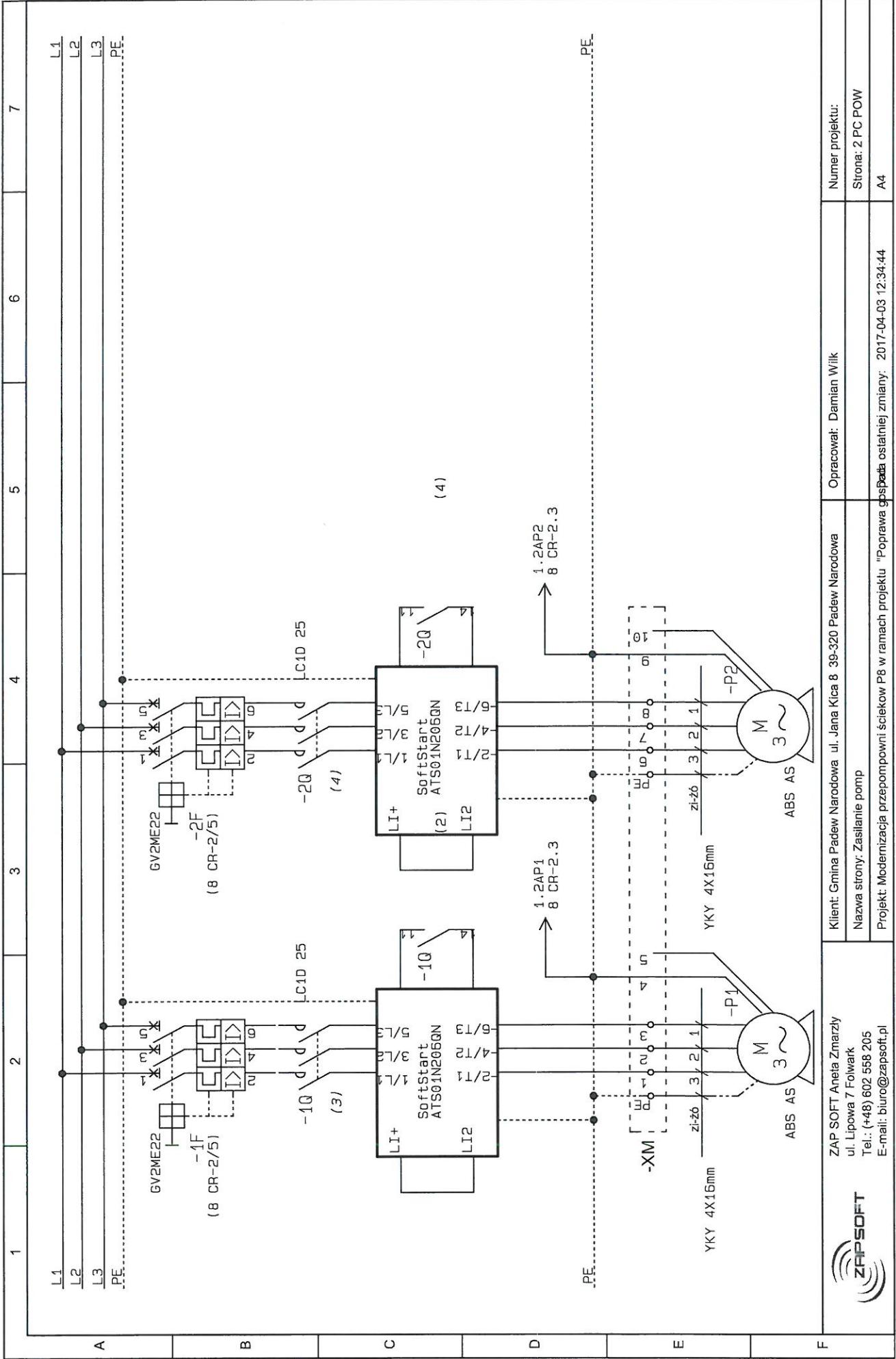

ZAP SOFT Aneta Zmarzły
 ul. Lipowa 7 Folwark
 Tel.: (+48) 602 558 205
 E-mail: biuro@zapsoft.pl

Klient: Gmina Padew Narodowa ul. Jana Kica 8 39-320 Padew Narodowa
 Nazwa strony: Zasilanie pomp
 Projekt: Modernizacja przepompowni ścieków P8 w ramach projektu "Poprawa gospodarki ostatecznej zmiany: 2017-04-03 12:34:44"

Opracował: Damian Wilk
 Numer projektu:
 Strona: 2 PC POW
 A4



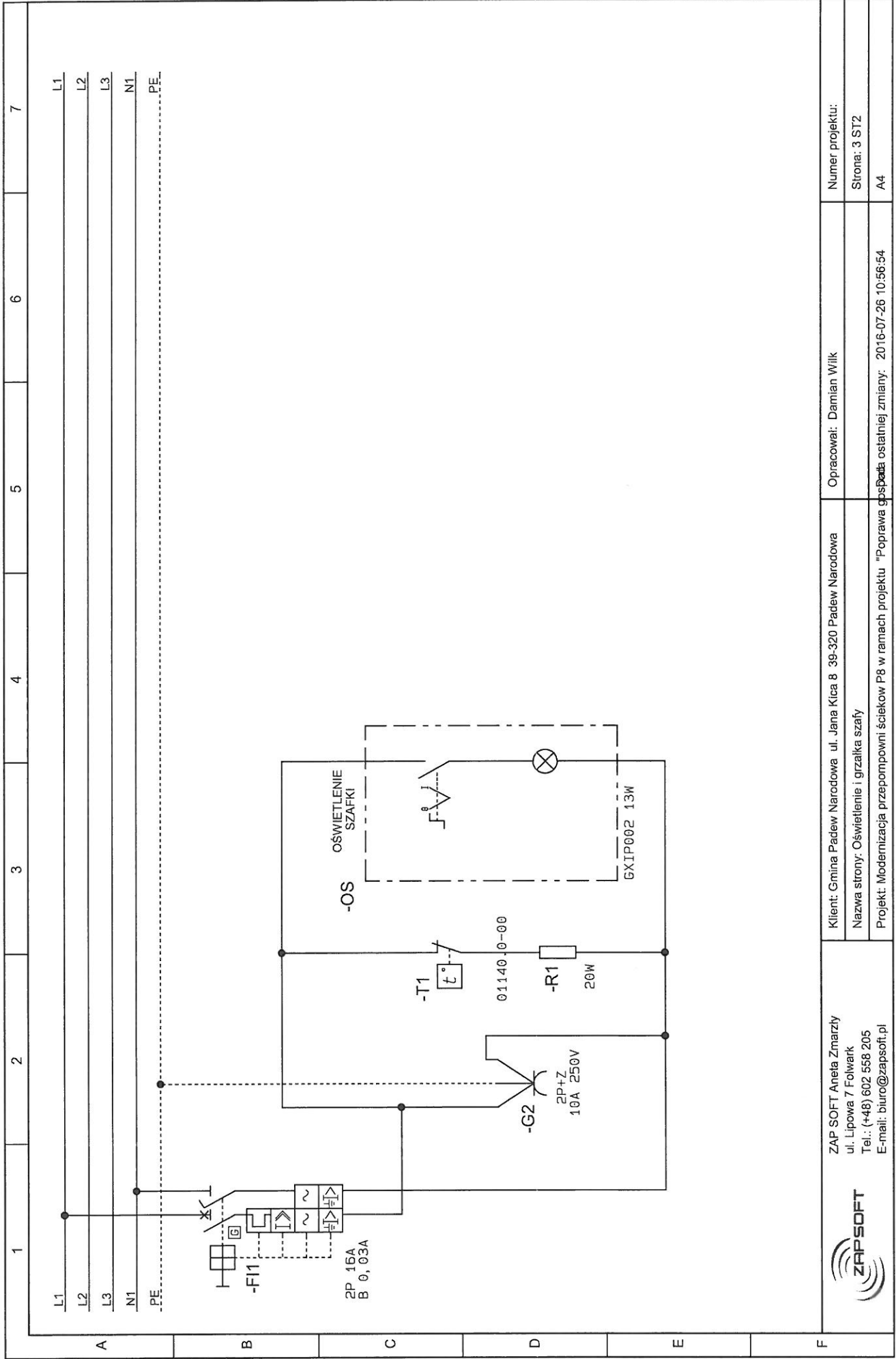

ZAP SOFT Aneta Zmarzły
 ul. Lipowa 7 Fotwark
 Tel.: (+48) 602 558 205
 E-mail: biuro@zapssoft.pl



Klient: Gmina Padew Narodowa ul. Jana Kica 8 39-320 Padew Narodowa Opracował: Damian Wilk

Nazwa strony: Oświetlenie i grzałka szafy

Projekt: Modernizacja przepompowni ścieków P8 w ramach projektu "Poprawa gospodarki ostatniej zmiany: 2016-07-26 10:56:54

Numer projektu:

Strona: 3 ST2

A4

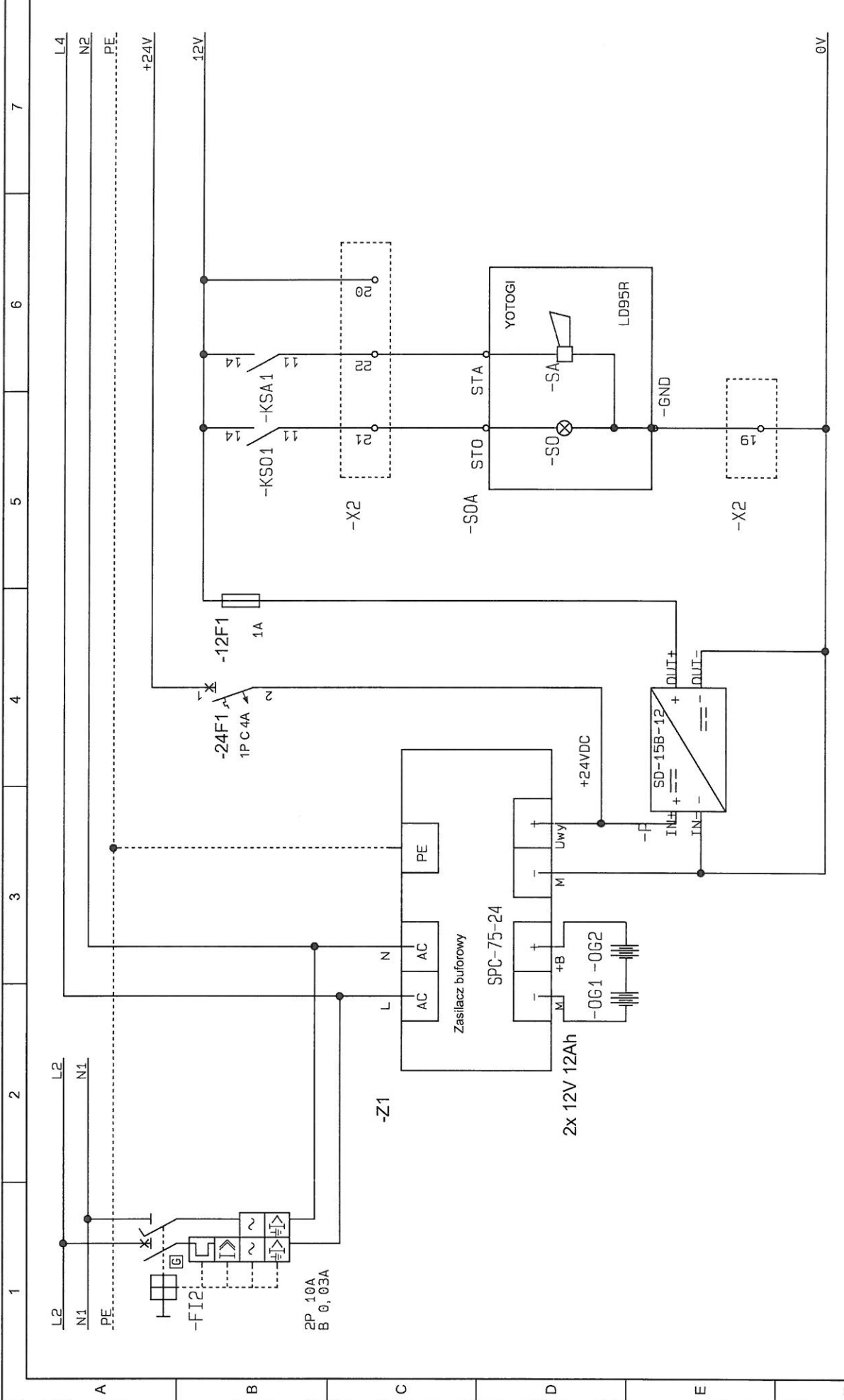

 <p>ZAP SOFT Aneta Zmarzły ul. Lipowa 7 Folwark Tel.: (+48) 602 558 205 E-mail: biuro@zapsoft.pl</p>	<p>Klient: Gmina Padew Narodowa ul. Jana Kica 8 39-320 Padew Narodowa</p>	<p>Opracował: Damian Wilk</p>	<p>Numer projektu:</p>
	<p>Nazwa strony: Zasilacz 24V i 12V + zasilanie alarm</p>	<p>Strona: 4 ZASILACZ</p>	<p>Strona: 4 ZASILACZ</p>
	<p>Projekt: Modernizacja przepompowni ścieków P8 w ramach projektu "Poprawa bezpieczeństwa ostatniej zmiany" 2016-07-26 14:58:34</p>	<p>A4</p>	<p>A4</p>

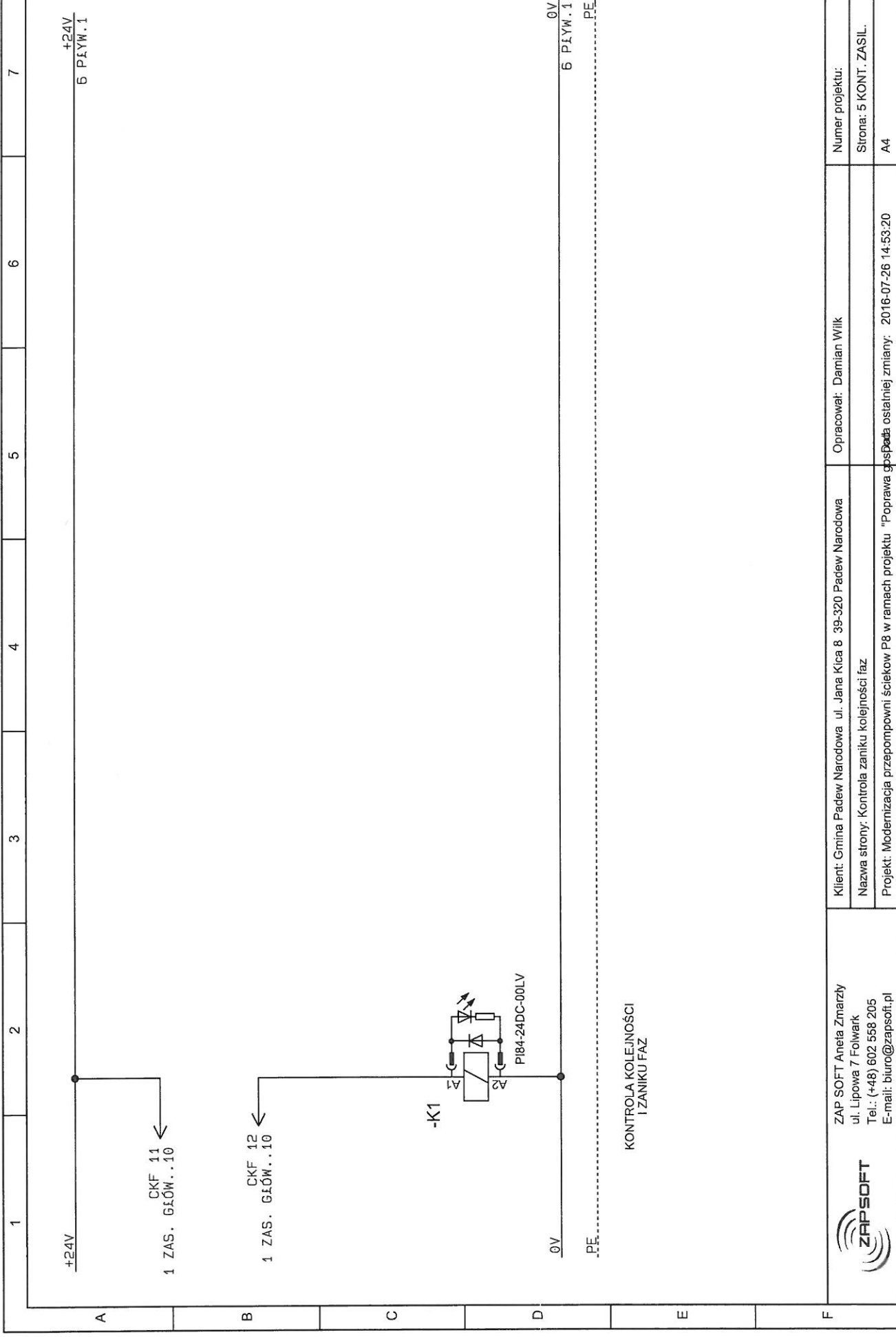

1 2 3 4 5 6 7

+24V
5 PŁYW. 1

CKF 11
1 ZAS. GŁÓW..10

CKF 12
1 ZAS. GŁÓW..10

-K1
PI84-24DC-00LV

0V
6 PŁYW. 1
PE.....PE

KONTROLA KOLEJNOŚCI
I ZANIKU FAZ

 <p>ZAP SOFT Aneta Zmarzły ul. Lipowa 7 Folwark Tel.: (+48) 602 558 205 E-mail: biuro@zapsoft.pl</p>	Klient: Gmina Padew Narodowa ul. Jana Kicia 8 39-320 Padew Narodowa	Opracował: Damian Wilk	Numer projektu:
	Nazwa strony: Kontrola zaniku kolejności faz		Strona: 5 KONT. ZASIL.
	Projekt: Modernizacja przepompowni ścieków P8 w ramach projektu "Poprawa bezpieczeństwa	data ostatniej zmiany: 2016-07-26 14:53:20	A4

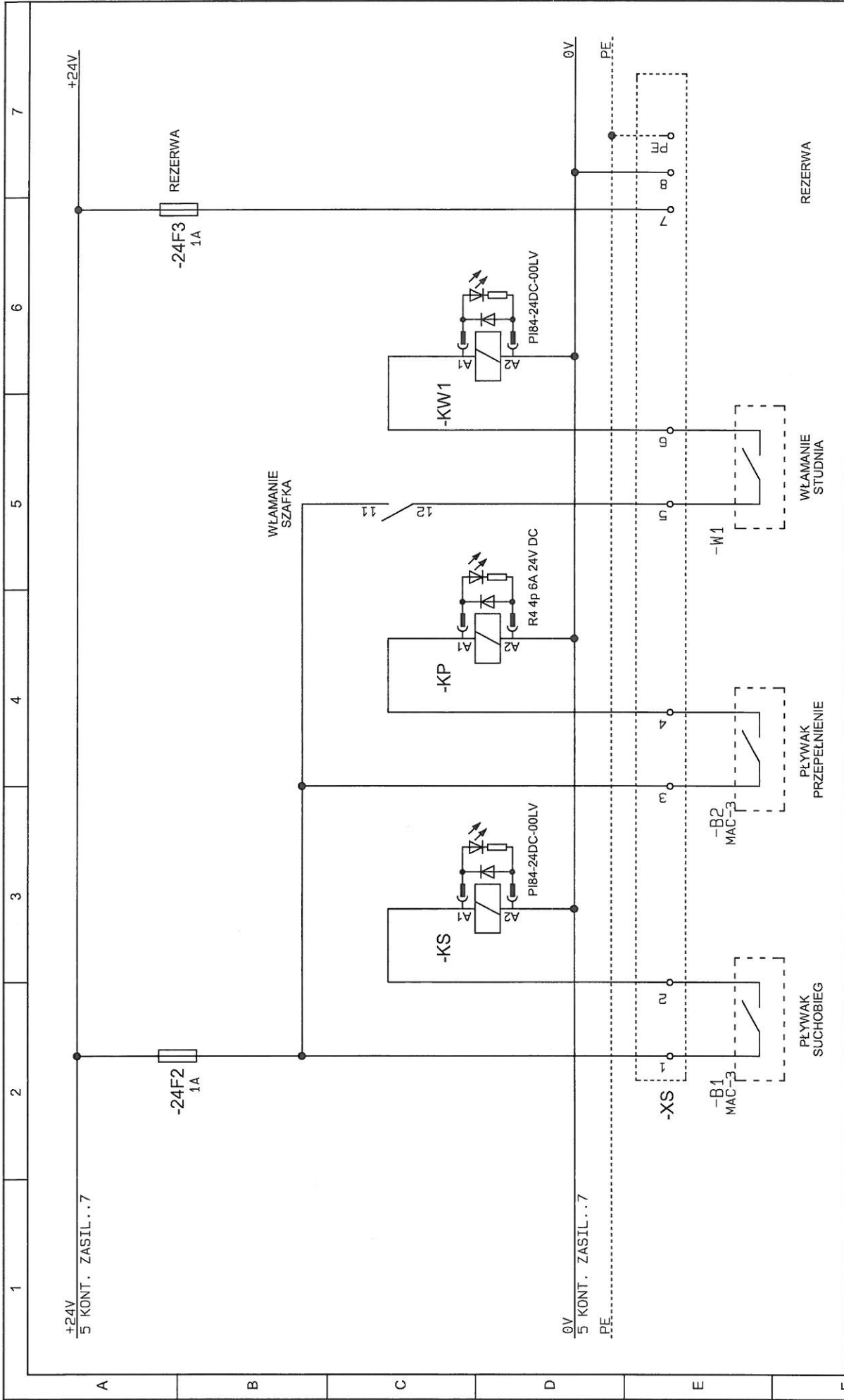

F	 <p>ZAP SOFT Aneta Zmarzy ul. Lipowa 7 Folwark Tel.: (+48) 602 558 205 E-mail: biuro@zapsoft.pl</p>	Klient: Gmina Padew Narodowa ul. Jana Kica 8 39-320 Padew Narodowa		Opracował: Damian Wiliłk	Numer projektu:
		Nazwa strony: Sonda pływakowa + włamanie			Strona: 6 PLYW
Projekt: Modernizacja przepompowni ścieków P8 w ramach projektu "Poprawa jakości wody w rejonie miejscowości Padew Narodowa"			Data ostatniej zmiany: 2016-07-26 10:57:00		A4

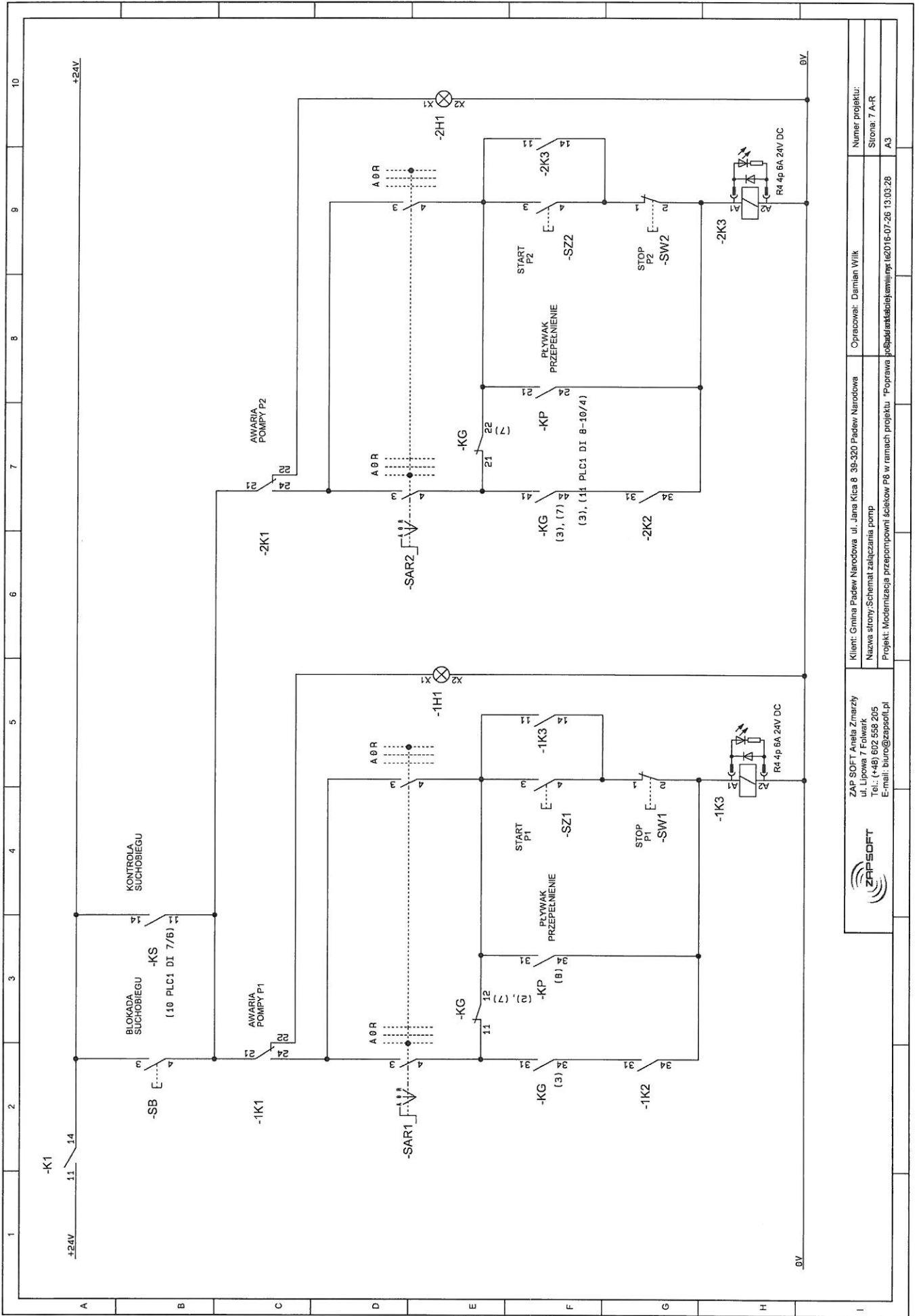

ZAP SOFT Aneta Zmarzy
 ul. Lipowa 7 Folwark
 Tel.: (+48) 602 558 205
 E-mail: biuro@zapssoft.pl

Klient: Gmina Padew Narodowa ul. Jana Kieja 8 39-320 Padew Narodowa
 Nazwa strony/Schemat zaliczania pomp
 Projekt: Modernizacja przepompowni ścieków P8 w ramach projektu "Poprawa bezpieczeństwa i efektywności wykorzystania..."

Opracował: Damian Wilk

Numer projektu:
 Strona: 7 A-R
 A3

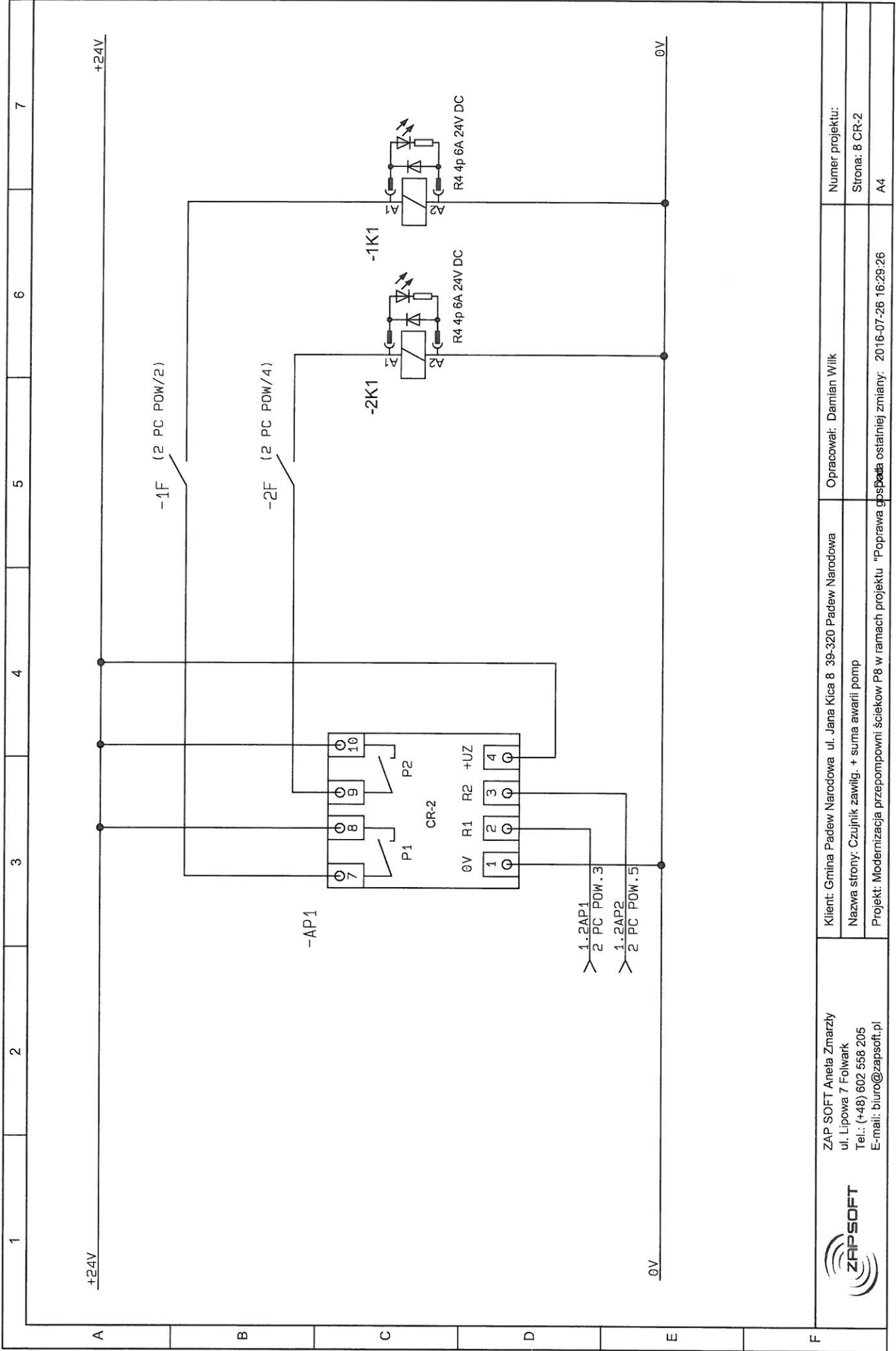

ZAP SOFT Aneta Zmarzły
 ul. Lipowa 7 Folwark
 Tel.: (+48) 602 558 205
 E-mail: biuro@zapsoft.pl



Klient: Gmina Padew Narodowa ul. Jana Kica 8 39-320 Padew Narodowa
 Nazwa strony: Czujnik zawłig. + suma awarii pomp
 Projekt: Modernizacja przepompowni ścieków P8 w ramach projektu "Poprawa bezpieczeństwa ostatniej zmiany"

Opracował: Damian Wilk
 Data: 2016-07-26 16:29:26

Numer projektu:
 Strona: 8 CR-2
 A4

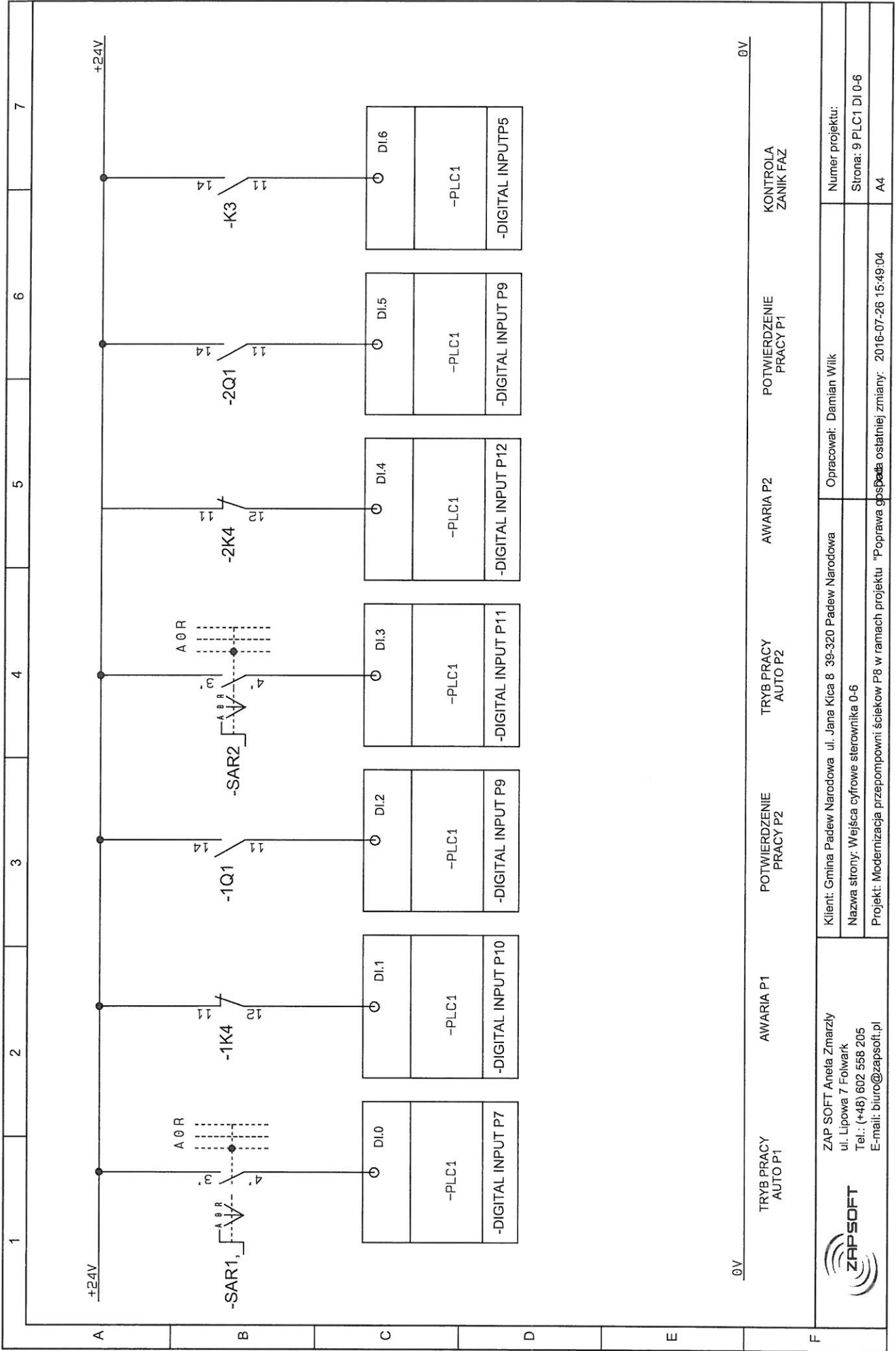

ZAP SOFT Aneta Zmarzly
 ul. Lipowa 7 Folwark
 Tel.: (+48) 602 558 205
 E-mail: biuro@zapssoft.pl

Klient: Gmina Padew Narodowa ul. Jana Kica 8 39-320 Padew Narodowa
 Nazwa strony: Wejścia cyfrowe sterownika 0-6
 Projekt: Modernizacja przepompowni ścieków P8 w ramach projektu "Poprawa gospodarki ostatniej zmiany: 2016.07-26 15:49:04

Opracował: Damian Wilk
 Numer projektu:
 Strona: 9 PLC1 DI 0-6
 A4

TRYB PRACY AUTO P1 AWARIA P1 POTWIERDZENIE PRACY P2 TRYB PRACY AUTO P2 AWARIA P2 POTWIERDZENIE PRACY P1 KONTROLA ZANIK FAZ

0V

+24V

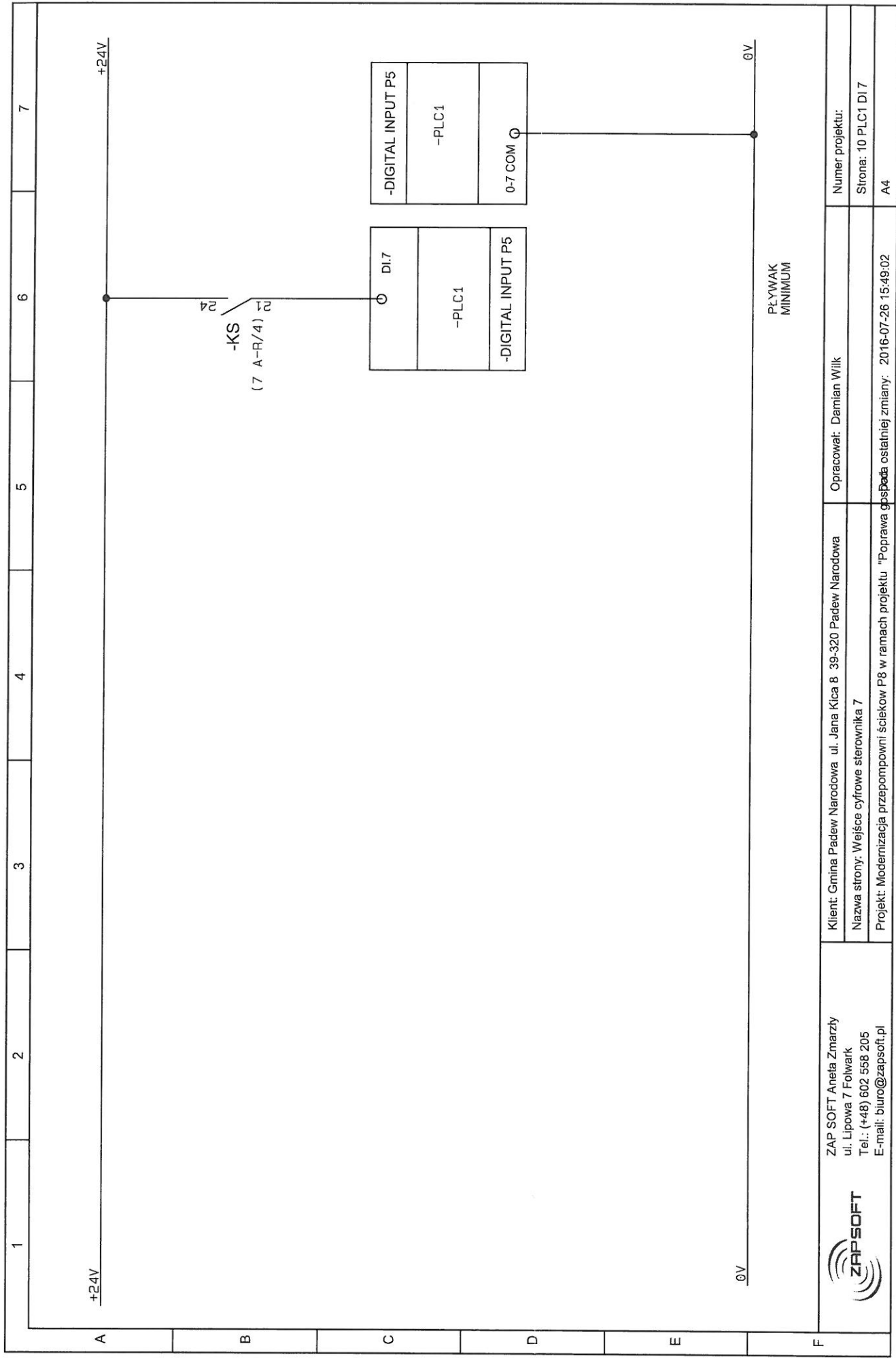

PLYWAK
MINIMUM



ZAP SOFT Aneta Zmarzły
ul. Lipowa 7 Folwark
Tel.: (+48) 602 558 205
E-mail: biuro@zapsoft.pl

Klient: Gmina Padew Narodowa ul. Jana Kicia 8 39-320 Padew Narodowa
Nazwa strony: Wejście cyfrowe sterownika 7
Projekt: Modernizacja przepompowni ścieków P8 w ramach projektu "Poprawa gospod

Opracował: Damian Wilk

Numer projektu:
Strona: 10 PLC1 DI 7
A4

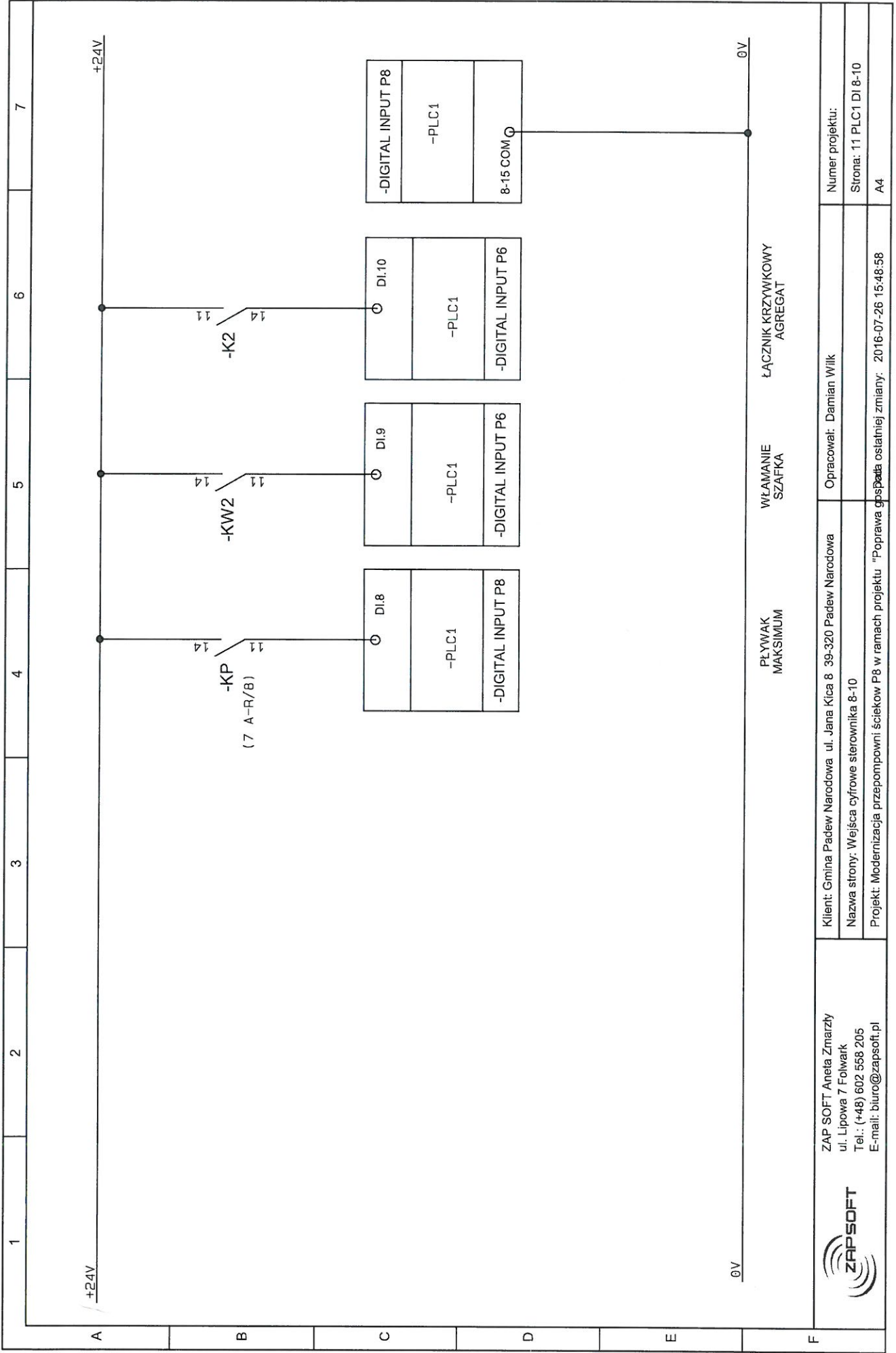

PLYWAK
 MAKSIMUM
 WŁAMANIE
 SZAFKA
 ŁĄCZNIK KRZYWKOWY
 AGREGAT



ZAP SOFT Aneta Zmarzły
 ul. Lipowa 7 Folwark
 Tel.: (+48) 602 568 205
 E-mail: biuro@zapsoft.pl

Klient: Gmina Padew Narodowa ul. Jana Kicia 8 39-320 Padew Narodowa
 Nazwa strony: Wejście cyfrowe sterownika 8-10
 Projekt: Modernizacja przepompowni ścieków P8 w ramach projektu "Poprawa gospodarki osłajmiej zmiany: 2016-07-26 15:48:58"

Numer projektu:
 Strona: 11 PLC1 DI 8-10
 A4

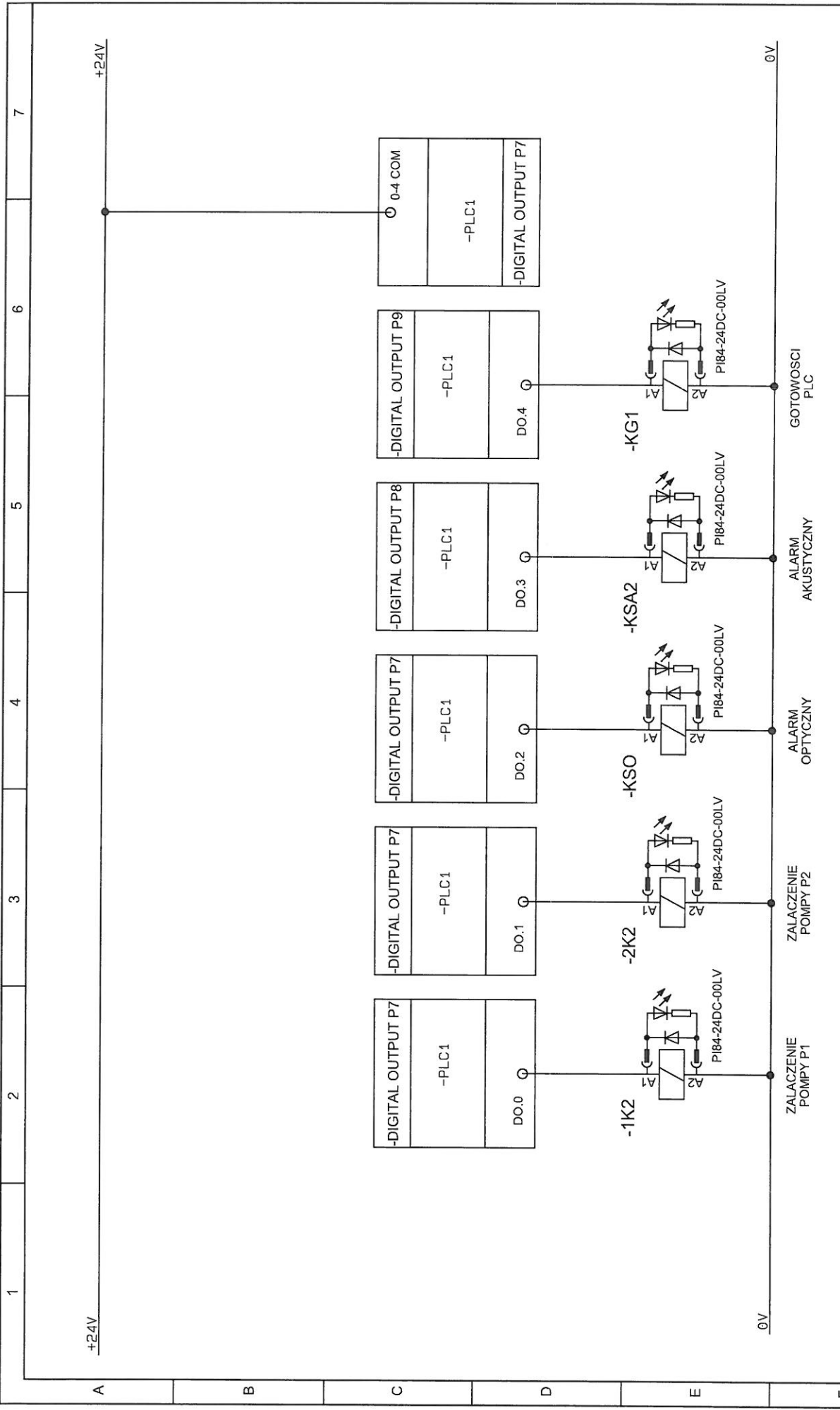

 <p>ZAP SOFT Aneta Zmarzły ul. Lipowa 7 Folwark Tel.: (+48) 602 558 205 E-mail: biuro@zapsoft.pl</p>	<p>Klient: Gmina Padew Narodowa ul. Jana Kicia 8 39-320 Padew Narodowa</p>	<p>Opracował: Damian Wilk</p>	<p>Numer projektu:</p>
	<p>Nazwa strony: Wyjścia cyfrowe sterownika 0-4</p>	<p>Strona: 12 PLC1 DO 0-4</p>	<p>A4</p>
	<p>Projekt: Modernizacja przepompowni ścieków P8 w ramach projektu "Poprawa gospodarki ośmiej zmiany: 2016-07-26 15:48:54"</p>	<p></p>	<p></p>

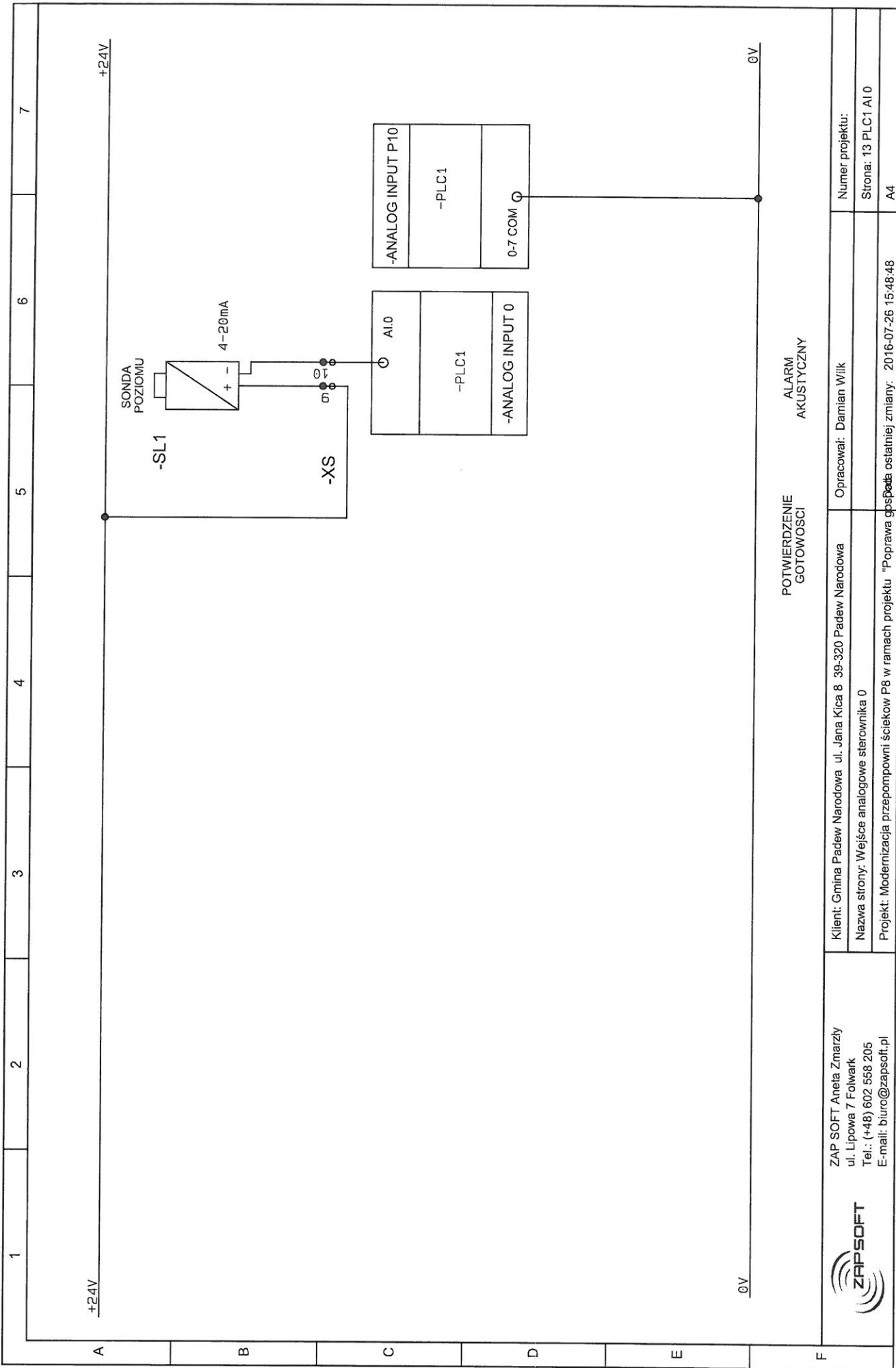

POTWIERDZENIE
GOTOWOSCII

ALARM
AKUSTYCZNY

 ZAP SOFT Aneta Zmarzły ul. Lipowa 7 Folwark Tel.: (+48) 602 558 205 E-mail: biuro@zapsoft.pl	Klient: Gmina Padew Narodowa ul. Jana Kica 8 39-320 Padew Narodowa Nazwa strony: Wejście analogowe sterownika 0 Projekt: Modernizacja przepompowni ścieków P8 w ramach projektu "Poprawa gospodarki ostatniej zmiany" 2016-07-26 15:48:48	Opracował: Damian Wilk	Numer projektu: Strona: 13 PLC1 AI 0 A4
	POTWIERDZENIE GOTOWOSCII		ALARM AKUSTYCZNY
	Klient: Gmina Padew Narodowa ul. Jana Kica 8 39-320 Padew Narodowa Nazwa strony: Wejście analogowe sterownika 0 Projekt: Modernizacja przepompowni ścieków P8 w ramach projektu "Poprawa gospodarki ostatniej zmiany" 2016-07-26 15:48:48		

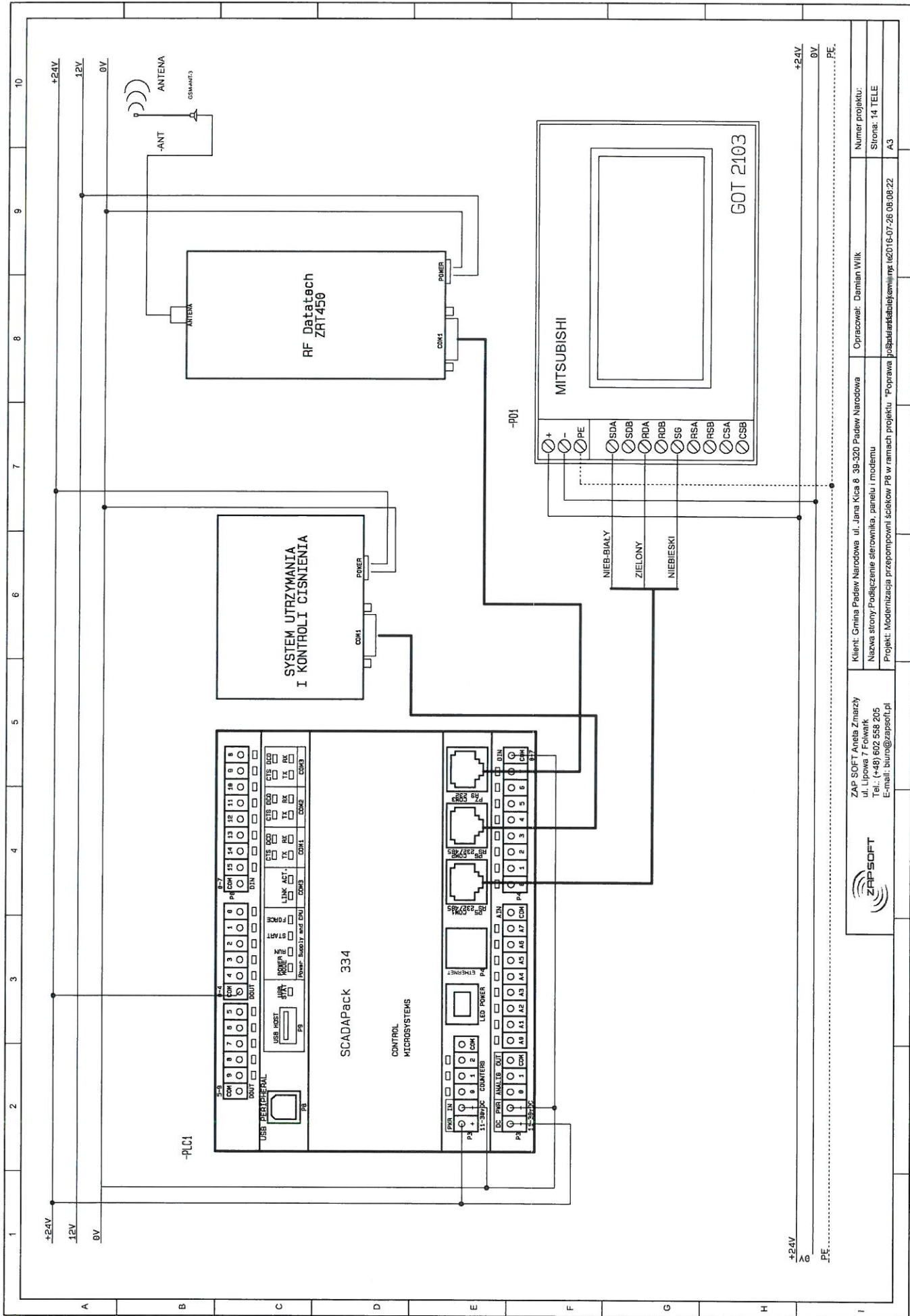

		Klient: Gmina Padew Narodowa ul. Jana Kicia 8 39-320 Padew Narodowa Nazwa strony/Podłączenie sterownika, panelu i modemu Projekt: Modernizacja przepompowni ścieków PR w ramach projektu "Poprawa	
ZAP SOFT Aneta Zmarzy ul. Lipowa 7 Folwark Tel.: (+48) 602 558 205 E-mail: biuro@zapssoft.pl		Opracował: Damian Wilk Strona: 14 TELE A3	

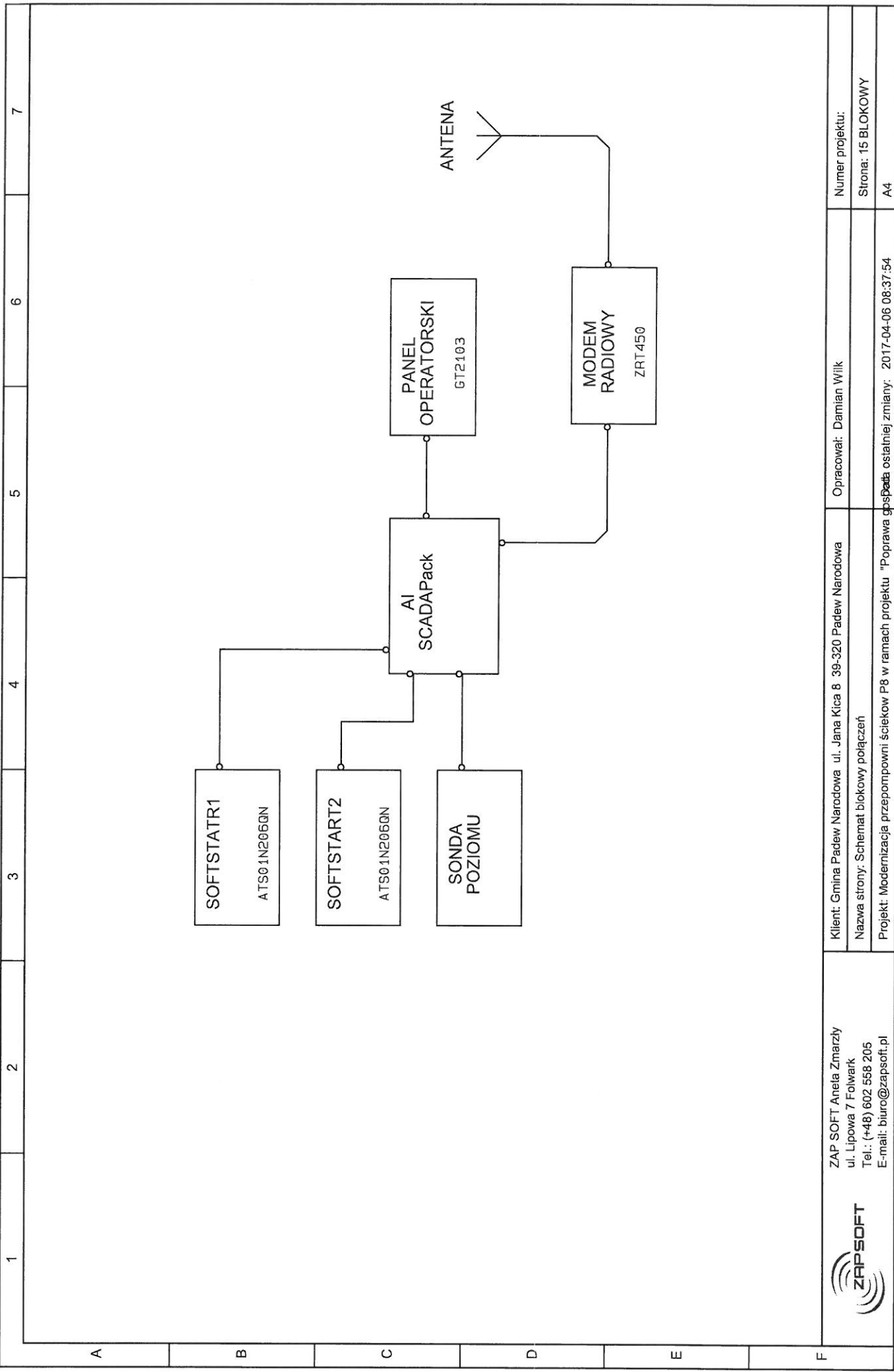

ZAP SOFT Aneta Zmarzły
 ul. Lipowa 7 Folwark
 Tel.: (+48) 602 558 205
 E-mail: biuro@zapsoft.pl



Klient: Gmina Padew Narodowa ul. Jana Kicia 8 39-320 Padew Narodowa
 Nazwa strony: Schemat blokowy połączeń
 Projekt: Modernizacja przepompowni ścieków P8 w ramach projektu "Poprawa gospodarki

Opracował: Damian Wilk

Strona: 15 BLOKOWY
 A4

Numer projektu: