



ZAP SOFT Aneta Zmarzły

ul. Lipowa 7 Folwark

Tel.:(+48) 602 558 205

E-mail: biuro@zapsoft.pl

Nr projektu:

## SCHEMATY ELEKTRYCZNE

Modernizacja przepompowni ścieków P70 w ramach projektu  
"Poprawa gospodarki ściekowej na terenie Gminy Padew  
Narodowa - Monitoring i telemetria."

Zleceniodawca: Gmina Padew Narodowa  
ul. Jana Kica 8  
39-320 Padew Narodowa

	Imię i nazwisko	Data	Podpis
Opracował	Damian Wilk	26.07.2016	 Aneta Zmarzły ul. Lipowa 7 Folwark ul. Lipowa 7
Zatwierdził	<i>Marcin Zmarzły</i>	26.07.2016	 NIP: 574-168-09-76 tel. 602-558205

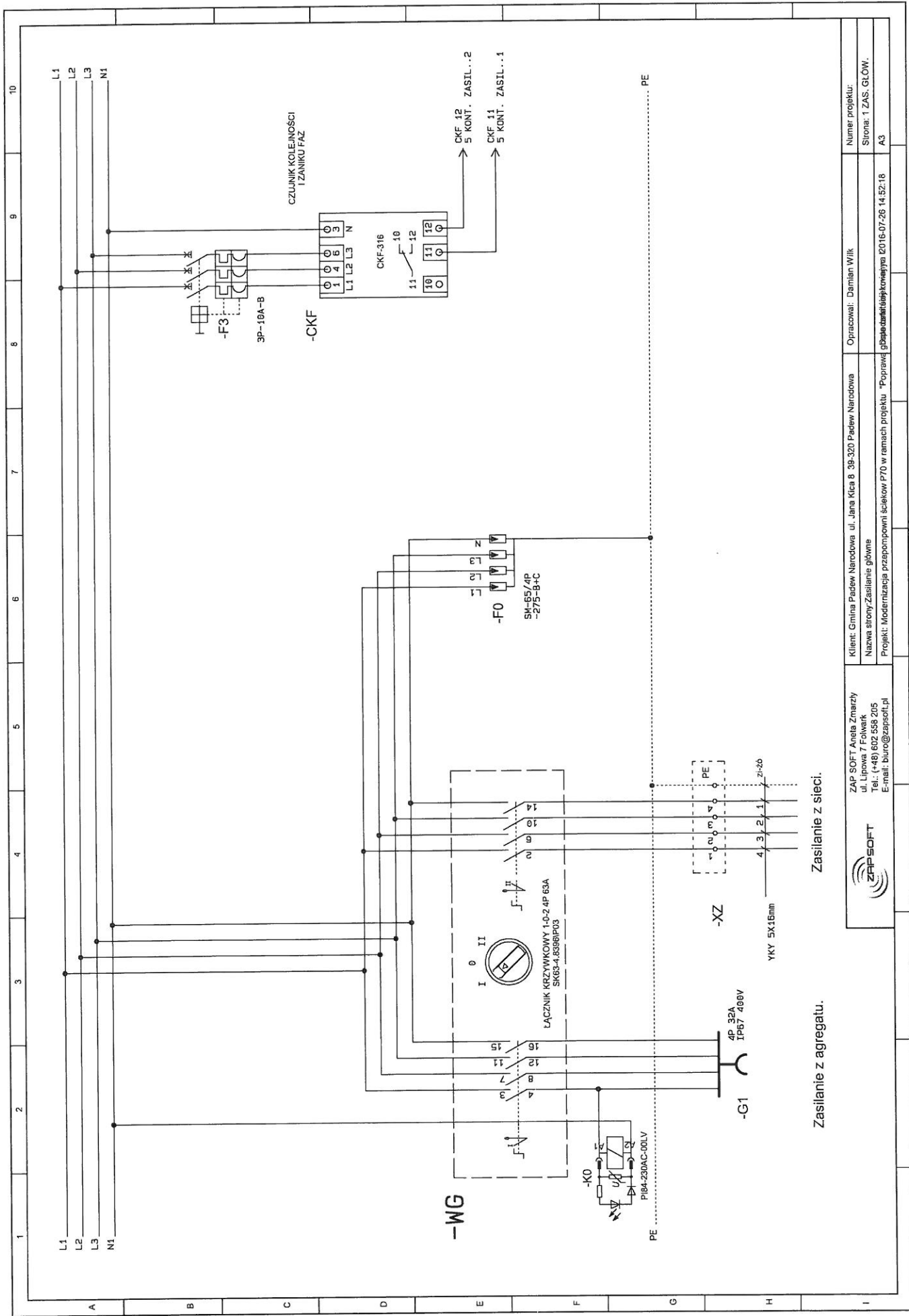

Zasilanie z sieci.

Zasilanie z agregatu.

<b>ZAPSOF</b>		ZAP SOFT Aneta Zmarzy ul. Lipowa 7 Folwark Tel.: (+48) 602 558 205 E-mail: biuro@zapssoft.pl	Klient: Gmina Padew Narodowa, ul. Jana Kicia 8, 39-320 Padew Narodowa	Opracował: Damian Wilk	Numer projektu:
			Nazwa strony: Zasilanie główne		Strona: 1 ZAS. GŁÓW.
			Projekt: Modernizacja przepompowni ścieków P70 w ramach projektu "Poprawa jakości i efektywności"		A3
					2016-07-26 14:52:18



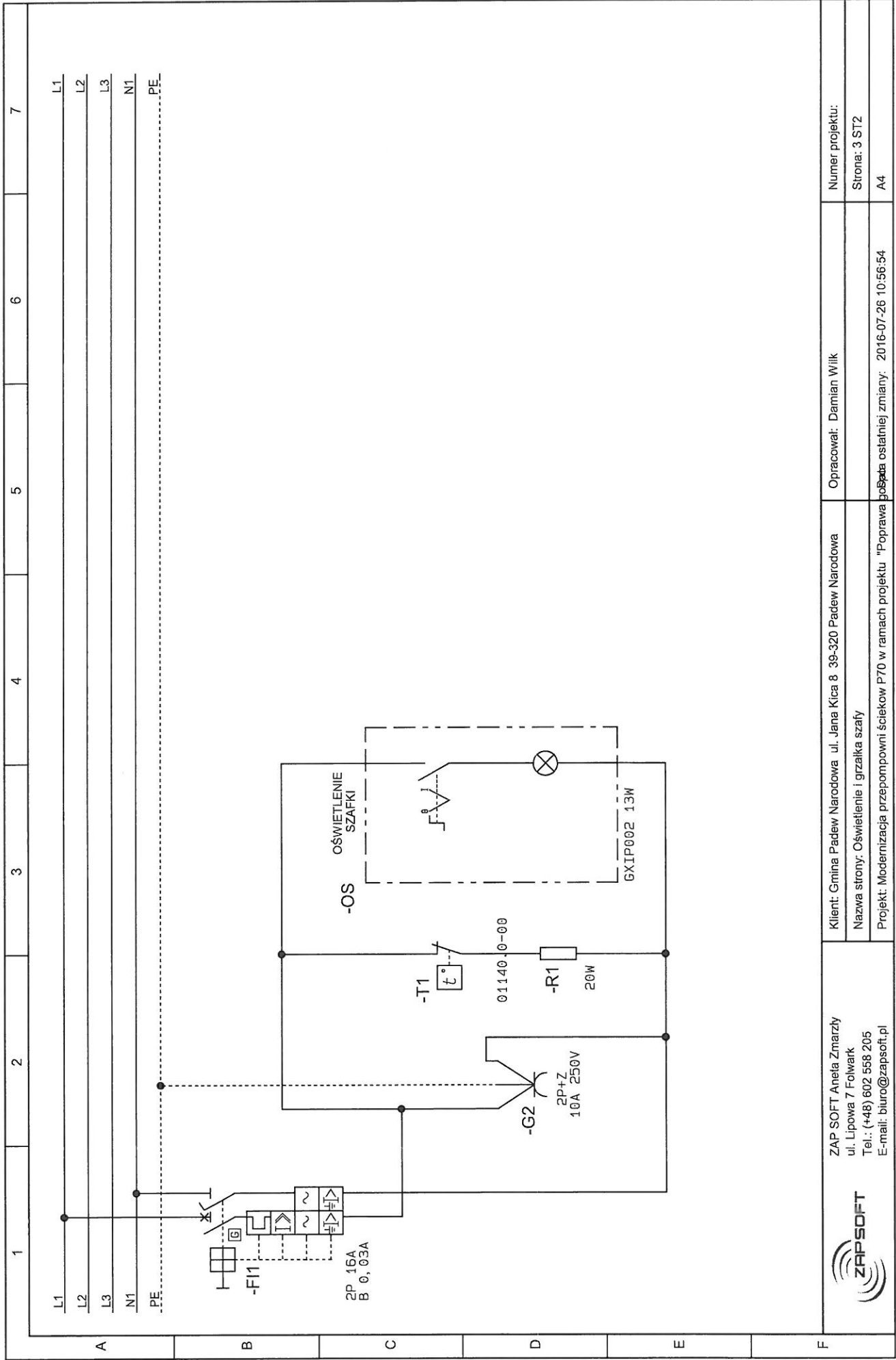

1	2	3	4	5	6	7
L1	L2	L3	N1	PE		
A	B	C	D	E	F	
<p>Klient: Gmina Padew Narodowa ul. Jana Kieca 8 39-320 Padew Narodowa</p> <p>Nazwa strony: Oświetlenie i grzałka szafy</p> <p>Projekt: Modernizacja przepompowni ścieków P70 w ramach projektu "Poprawa bezpieczeństwa ostatniej zmiany"</p>				<p>Opracował: Damian Wilk</p>		<p>Numer projektu: Strona: 3 ST2 A4</p>
<p>ZAP SOFT Aneta Zmarzły ul. Lipowa 7 Folwark Tel.: (+48) 602 558 205 E-mail: biuro@zapsoft.pl</p>				<p></p>		

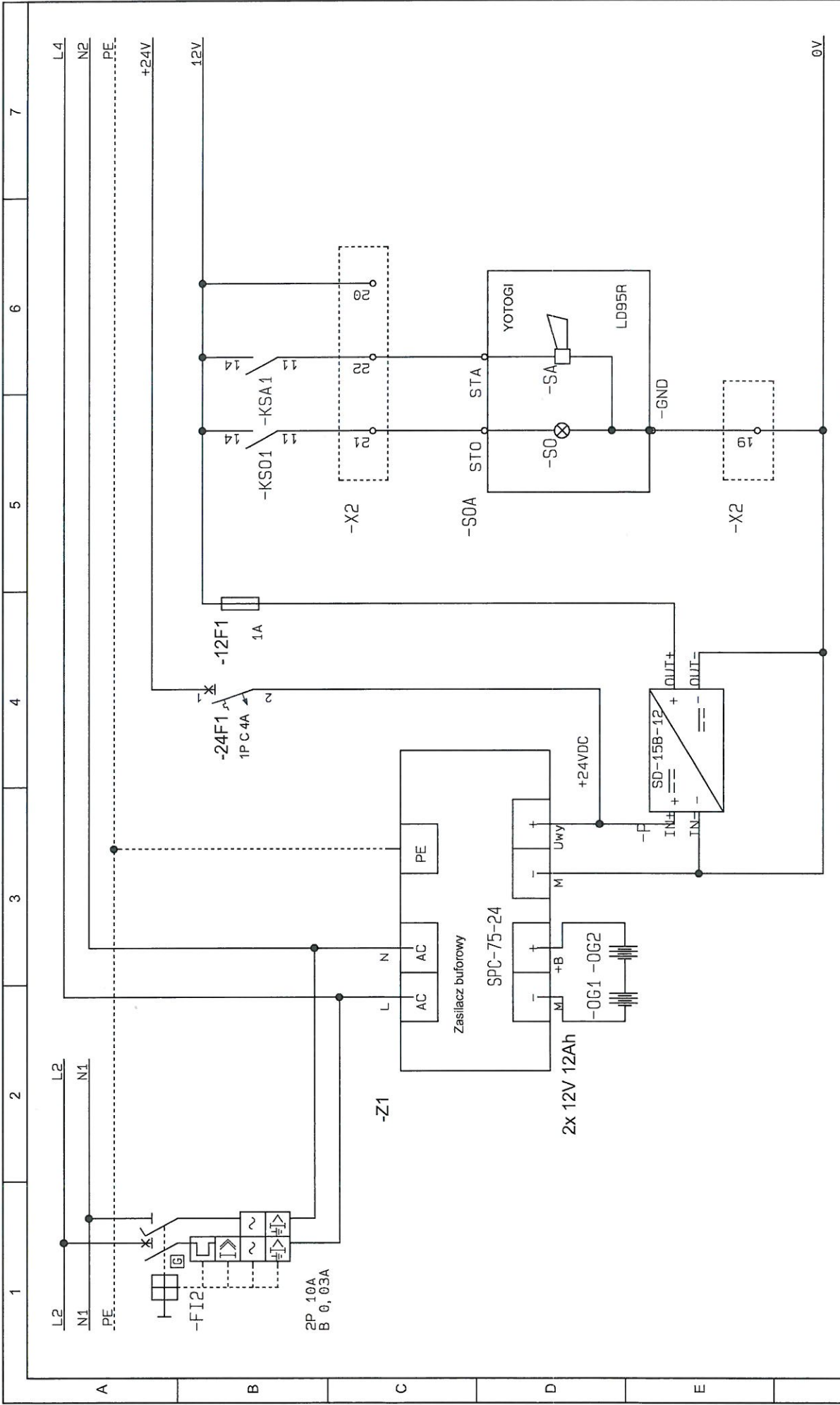

	Klient: Gmina Padew Narodowa ul. Jana Kicia 8 39-320 Padew Narodowa Nazwa strony: Zasilacz 24V i 12V + zasilanie alarm Projekt: Modernizacja przepompowni ścieków P70 w ramach projektu "Poprawa bezpieczeństwa ostatniej zmiany" 2016-07-26 14:58:34		Opracował: Damian Wilk		Numer projektu: Strona: 4 ZASILACZ A4	
	ZAP SOFT Aneta Zmarzły ul. Lipowa 7 Folwark Tel.: (+48) 602 556 205 E-mail: biuro@zapsoft.pl					

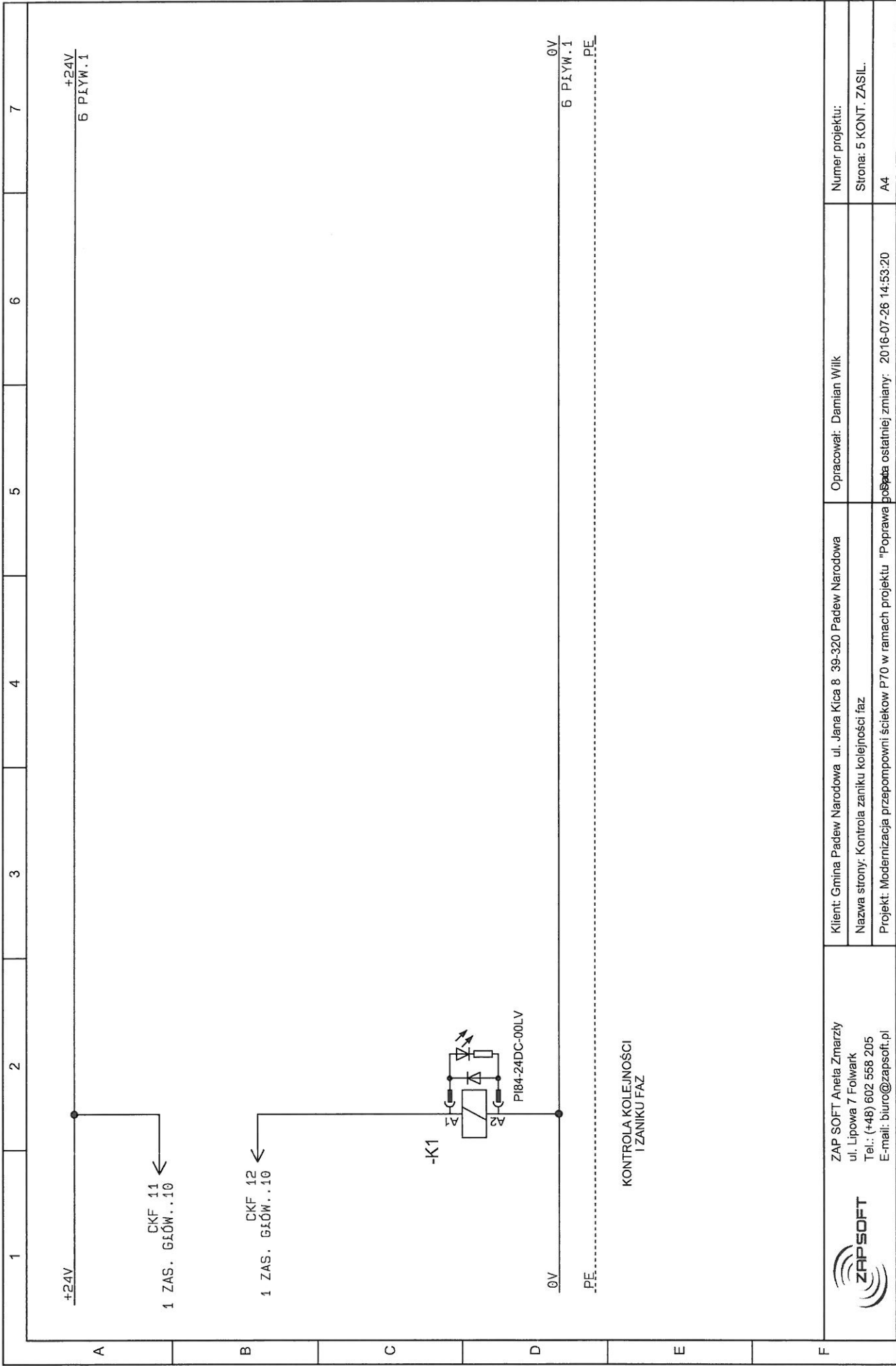

ZAP SOFT Aneta Zmarzły  
 ul. Lipowa 7 Folwark  
 Tel.: (+48) 602 558 205  
 E-mail: biuro@zapsoft.pl

Klient: Gmina Padew Narodowa ul. Jana Kica 8 39-320 Padew Narodowa  
 Nazwa strony: Kontrola zaniku kolejności faz  
 Projekt: Modernizacja przepompowni ścieków P70 w ramach projektu "Poprawa bezpieczeństwa ostatniej zmiany"

Opracował: Damian Wilk

2016-07-26 14:53:20

Numer projektu:

Strona: 5 KONT. ZASIL.

A4



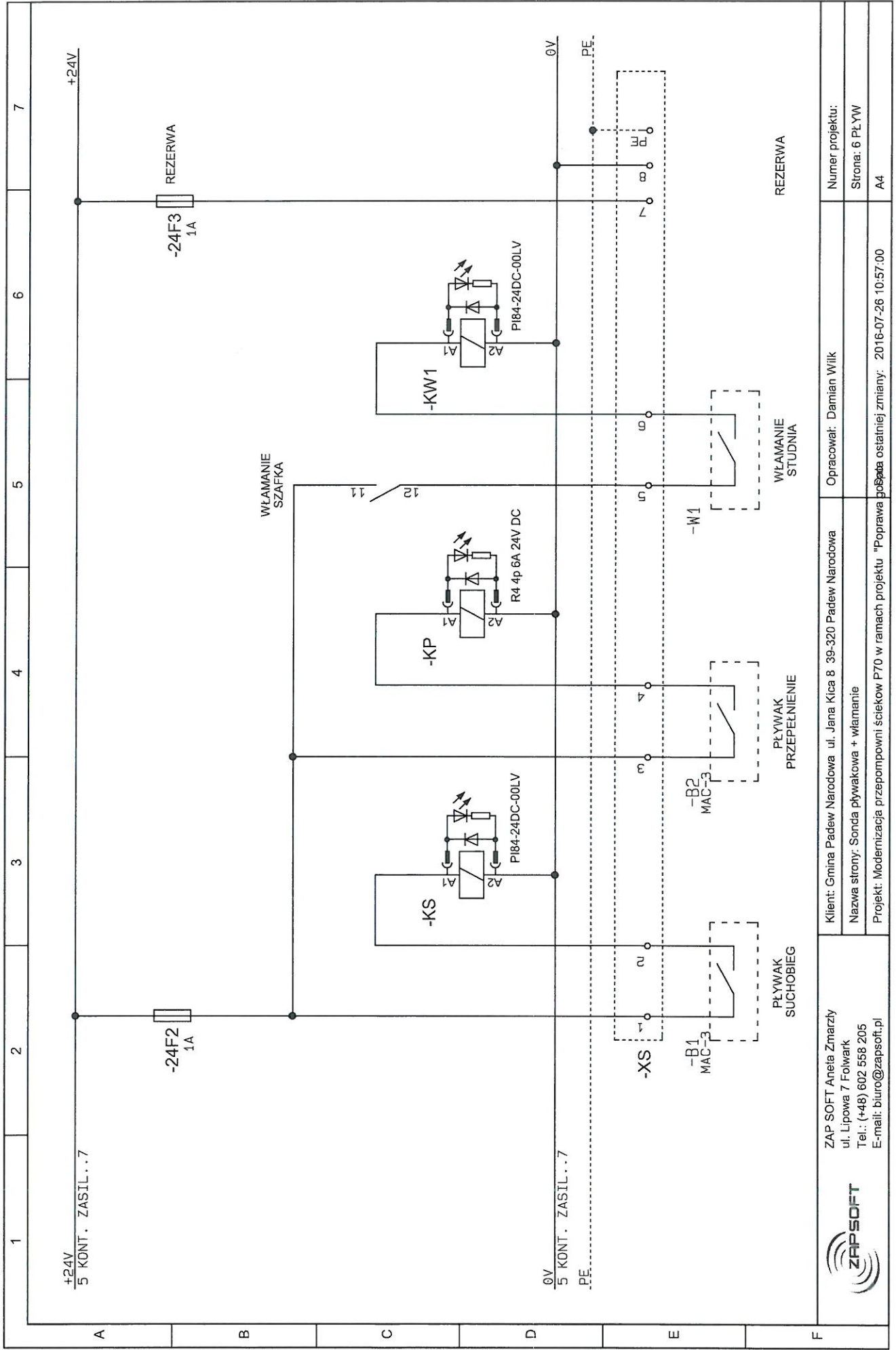

ZAP SOFT Aneta Zmarzły  
 ul. Lipowa 7 Folwark  
 Tel.: (+48) 602 558 205  
 E-mail: biuro@zapsoft.pl

Klient: Gmina Padew Narodowa ul. Jana Kica 8 39-320 Padew Narodowa  
 Nazwa strony: Sonda pływakowa + włamanie  
 Projekt: Modernizacja przepompowni ścieków P70 w ramach projektu "Poprawa bezpieczeństwa ostatniej zmiany: 2016-07-26 10:57:00"

Opracował: Damian Wilk

Numer projektu:  
 Strona: 6 PŁYW  
 A4

REZERWA

WŁAMANIE  
STUDNIA

PLYWAK  
PRZEPELNIENIE

PLYWAK  
SUCHOBIEG

1 2 3 4 5 6 7

+24V  
5 KONT. ZASIL...7

-24F3  
1A

-24F2  
1A

WŁAMANIE  
SZAFKA

-KS

-KP

-KW1

PI84-24DC-00LV

R4 4p 6A 24V DC

PI84-24DC-00LV

0V  
5 KONT. ZASIL...7

PE

-XS

-B1  
MAC-3

-B2  
MAC-3

-W1

0V

PE

u

o

o

o

o

o

o

o

o

o

o

o

o

o

o

o

o

o

o

o

o

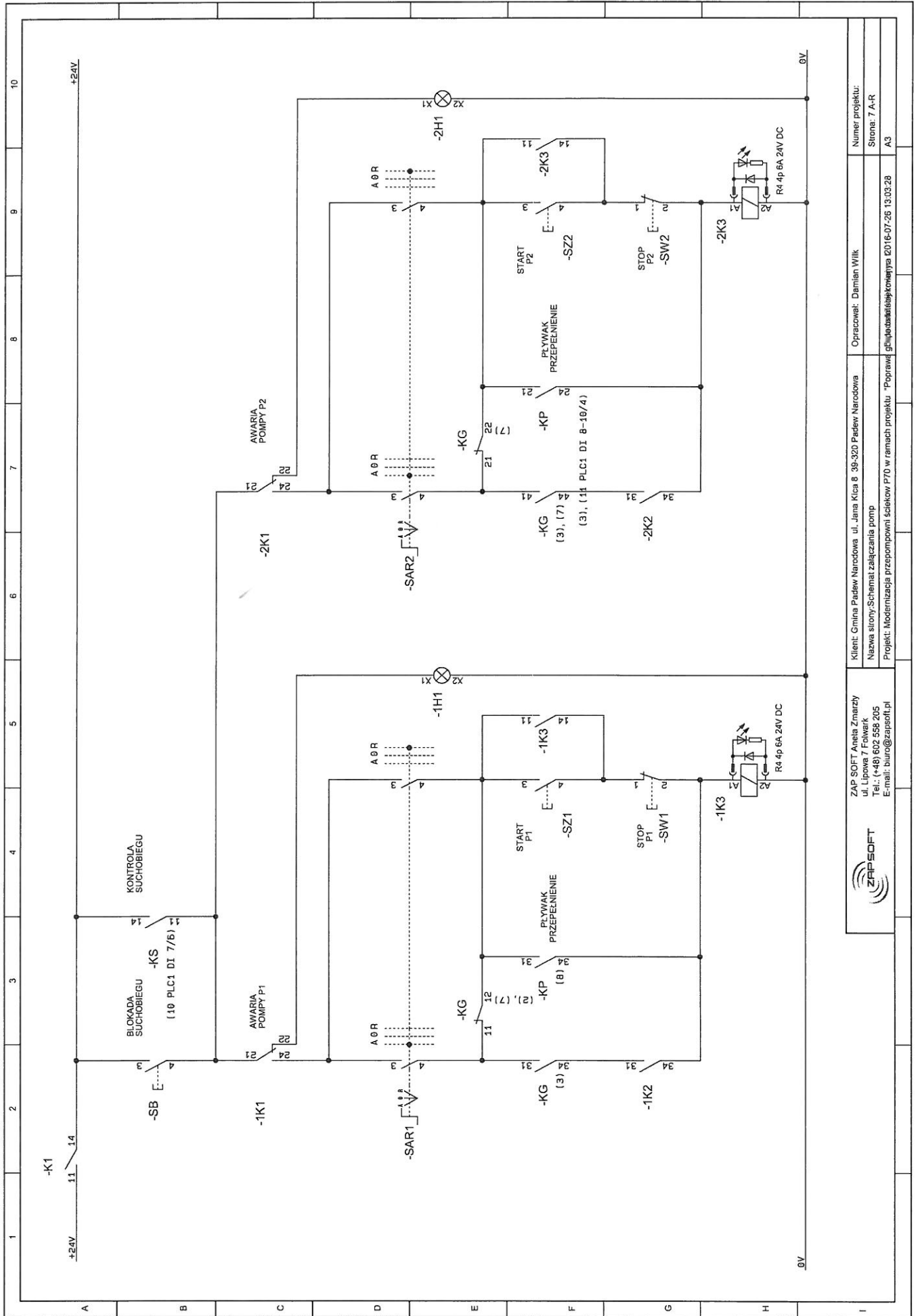

ZAP SOFT Aneta Zmarzy  
 ul. Lipowa 7 Falwark  
 Tel.: (+48) 602 558 205  
 E-mail: biuro@zapsoft.pl

Klient: Gmina Padew Narodowa ul. Jana Kicia 8 39-320 Padew Narodowa  
 Nazwa strony: Schemat załączania pomp  
 Projekt: Modernizacja przepompowni ścieków P70 w ramach projektu "Poprawa jakości wody w gminie Padew Narodowa"

Opracował: Damian Wilk  
 Numer projektu:  
 Strona: 7 A-R  
 A3



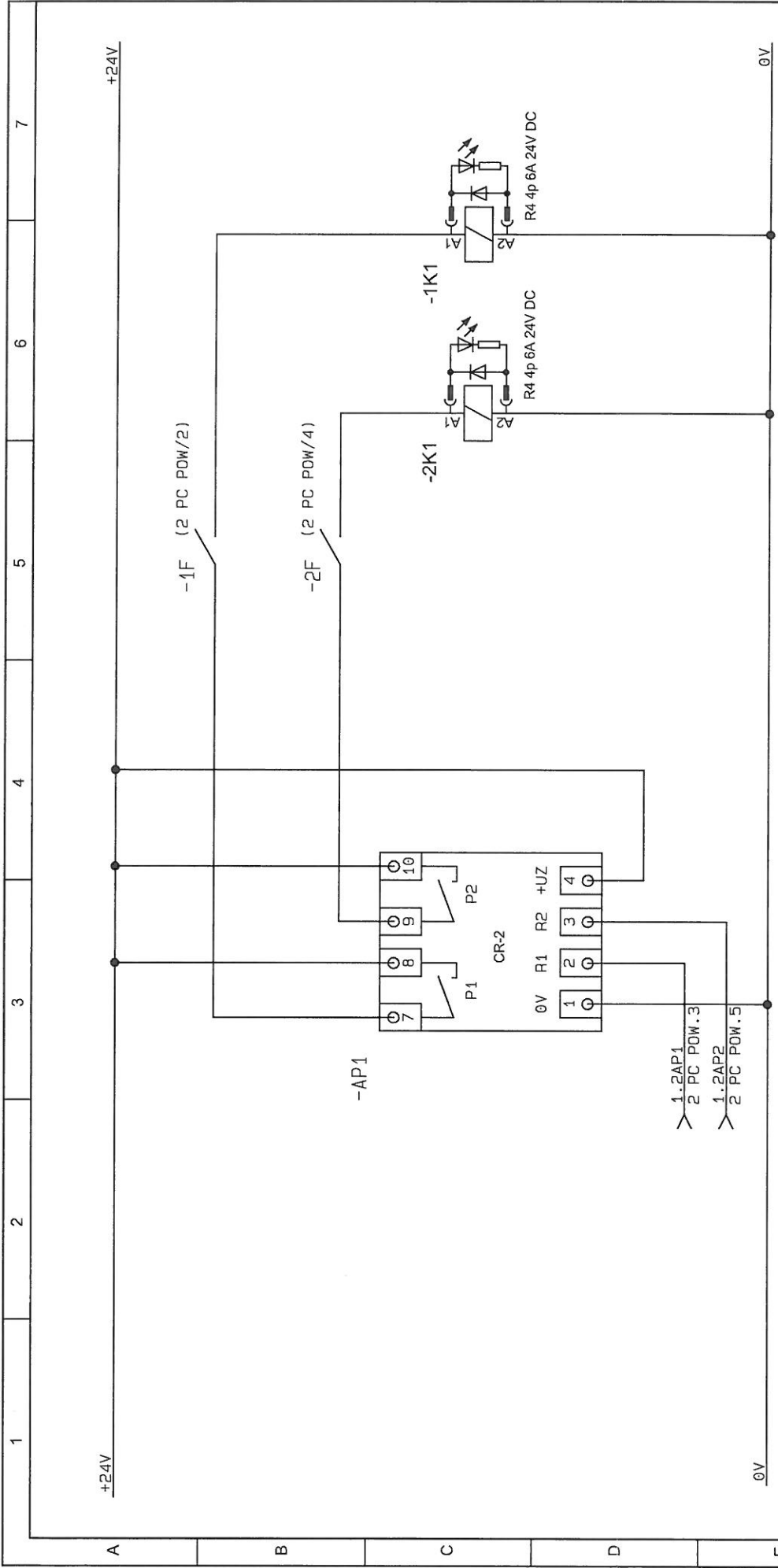

ZAP SOFT Aneta Zmarzły  
 ul. Lipowa 7 Folwark  
 Tel.: (+48) 602 558 205  
 E-mail: biuro@zapssoft.pl



Klient: Gmina Padew Narodowa ul. Jana Kica 8 39-320 Padew Narodowa  
 Nazwa strony: Czujnik zawilg. + suma awarii pomp  
 Projekt: Modernizacja przepompowni ścieków P70 w ramach projektu "Poprawa sposobu ostatniej zmiany. 2016-07-26 16:29:26"

Opracował: Damian Wilk

Numer projektu:  
 Strona: 8 CR-2  
 A4

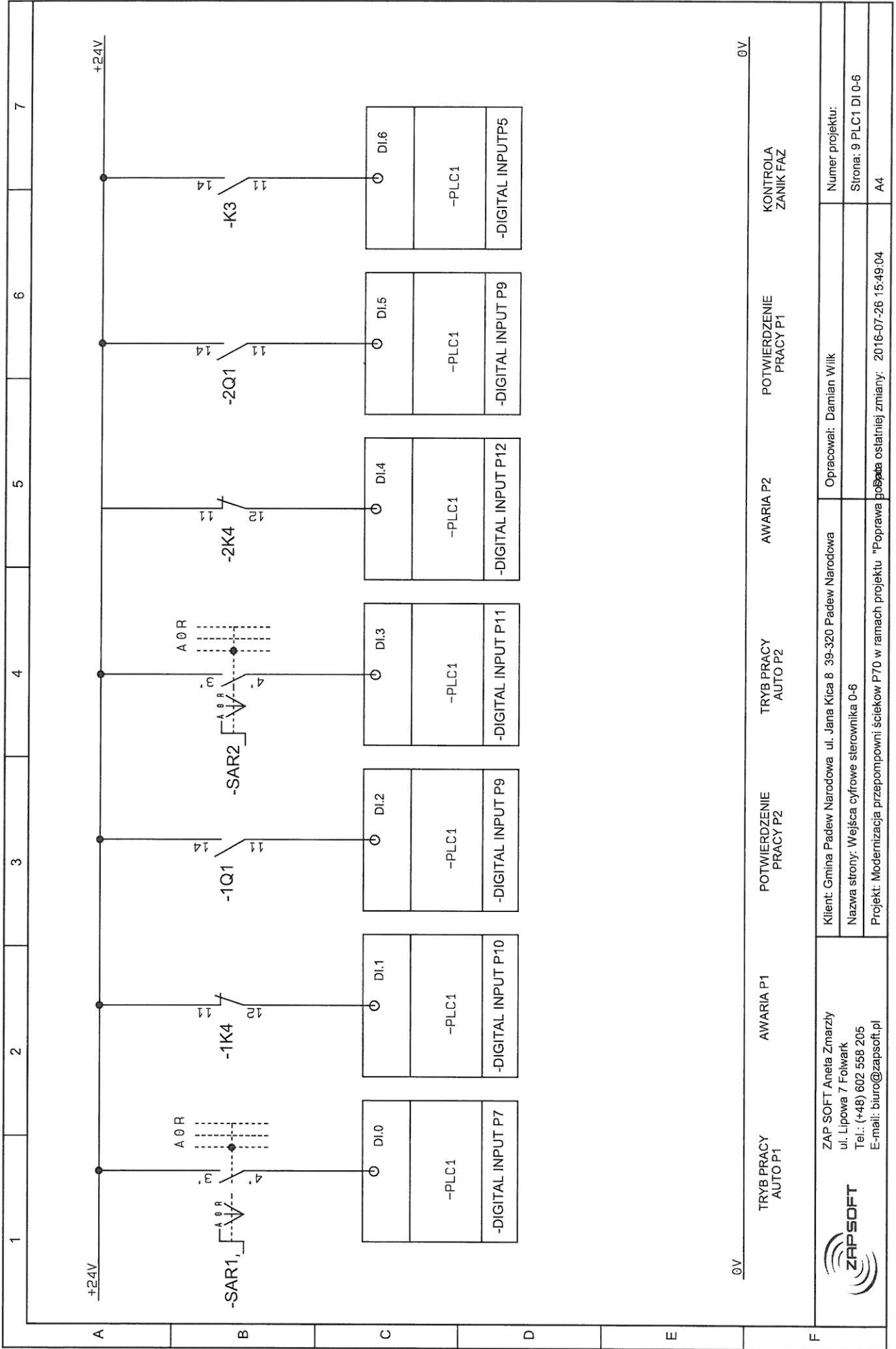

ZAP SOFT Aneta Zmarzły  
 ul. Lipowa 7 Folwark  
 Tel.: (+48) 602 558 205  
 E-mail: biuro@zapsoft.pl

Klient: Gmina Padew Narodowa ul. Jana Kicia 8 39-320 Padew Narodowa  
 Nazwa strony: Wejścia cyfrowe sterownika 0-6  
 Projekt: Modernizacja przepompowni ścieków P70 w ramach projektu "Poprawa jakości powietrza" ostatniej zmiany: 2016-07-26 15:49:04

Opracował: Damian Wilk  
 Numer projektu:  
 Strona: 9 PLC1 DI 0-6  
 A4

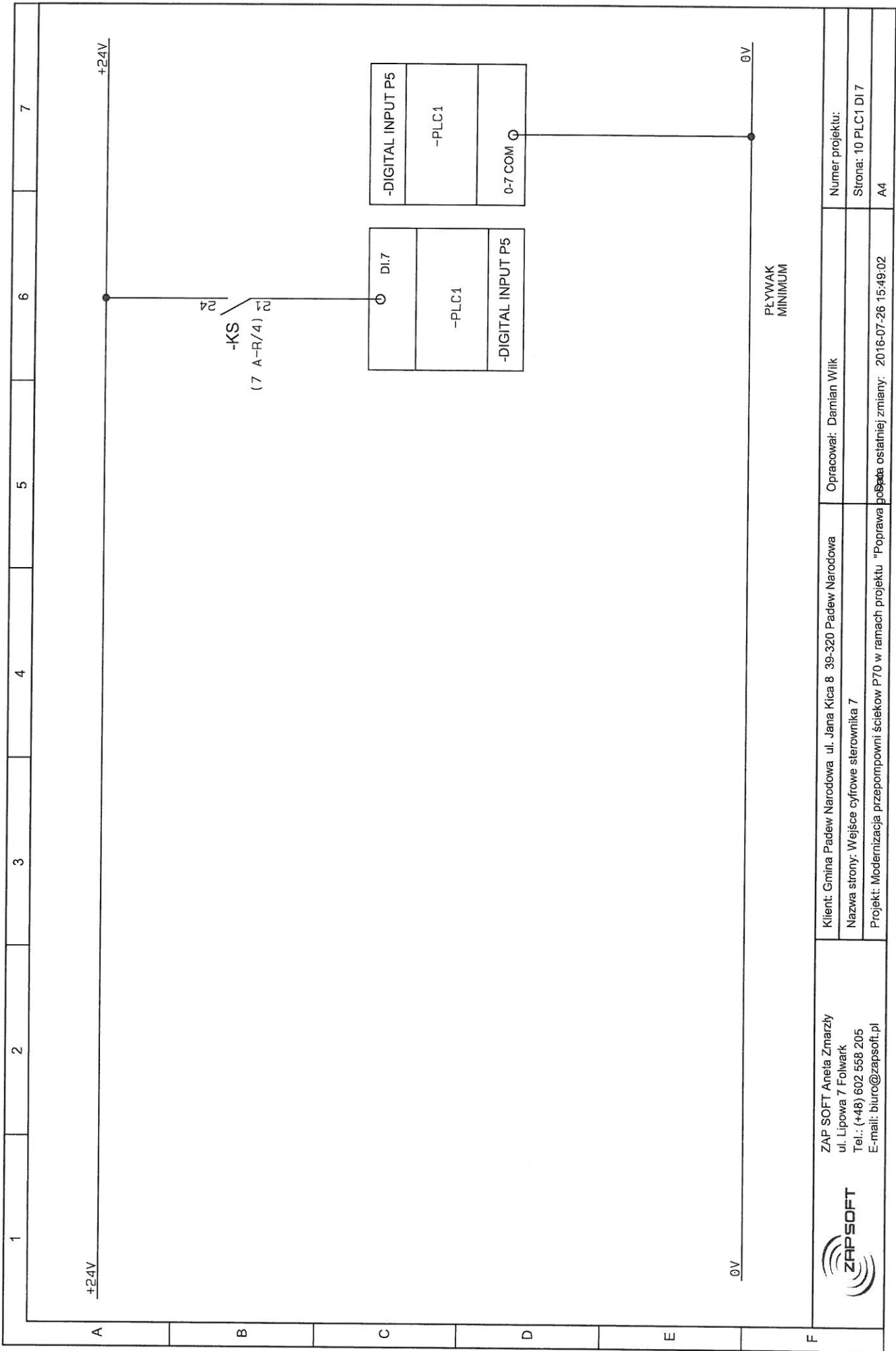

PLYWAK  
MINIMUM



ZAP SOFT Aneta Zmarzły  
ul. Lipowa 7 Folwark  
Tel.: (+48) 602 558 205  
E-mail: biuro@zapssoft.pl

Klient: Gmina Padew Narodowa ul. Jana Kica 8 38-320 Padew Narodowa  
Nazwa strony: Wejście cyfrowe sterownika 7  
Projekt: Modernizacja przepompowni ścieków P70 w ramach projektu "Poprawa

Opracował: Damian Wiik

Numer projektu:  
Strona: 10 PLC1 DI 7  
A4

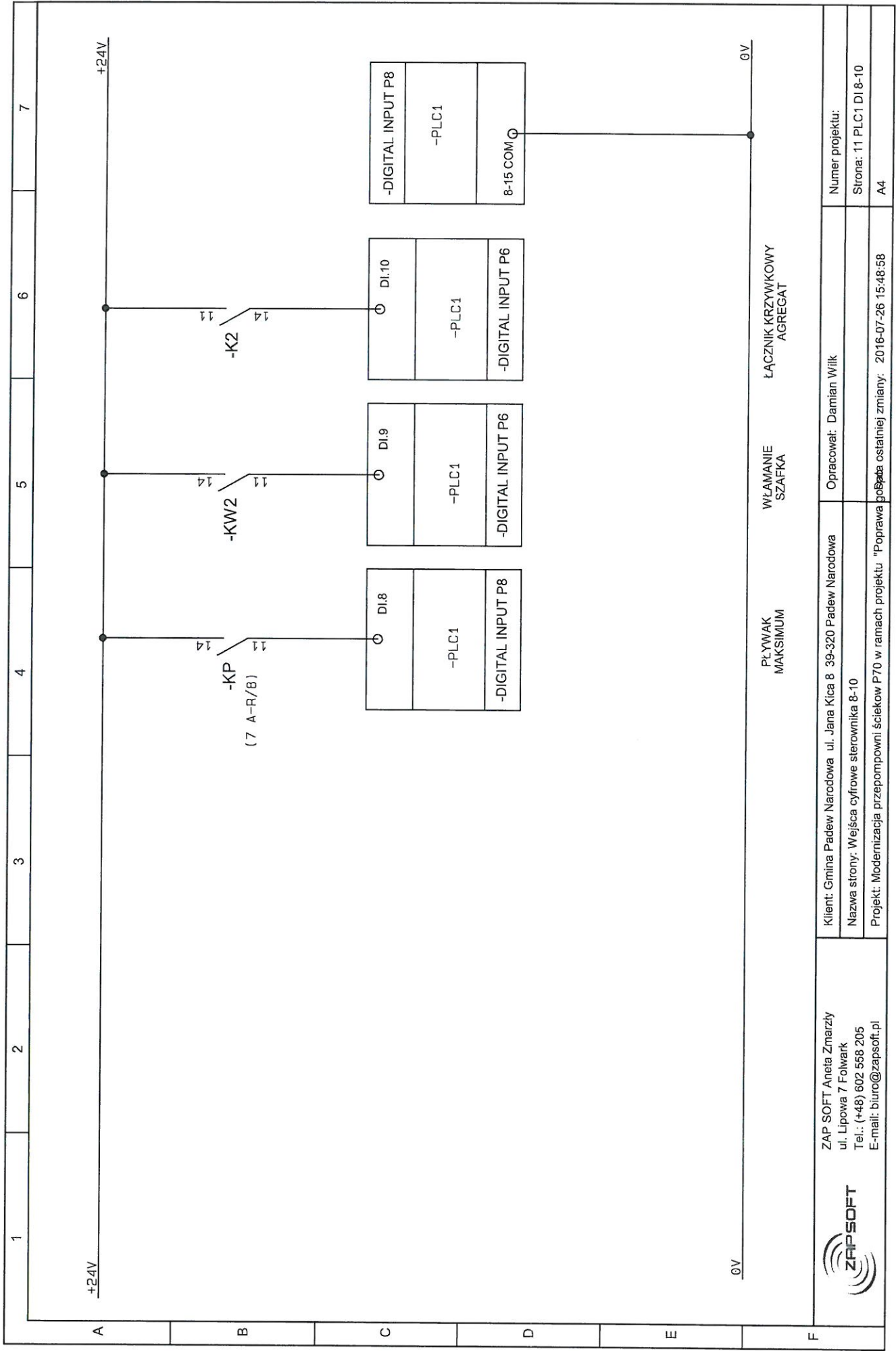

WŁAMANIE SZAFKA ŁĄCZNIK KRZYWKOWY AGREGAT

PLYWAK MAKSIMUM

 <p>ZAP SOFT Aneta Zmarzły ul. Lipowa 7 Folwark Tel.: (+48) 602 558 205 E-mail: biuro@zapsoft.pl</p>	<p>Klient: Gmina Padew Narodowa ul. Jana Kicia 8 39-320 Padew Narodowa</p>		<p>Numer projektu:</p>
	<p>Nazwa strony: Wejścia cyfrowe sterownika 8-10</p>		<p>Strona: 11 PLC1 DI 8-10</p>
<p>Projekt: Modernizacja przepompowni ścieków P70 w ramach projektu "Poprawa bezpieczeństwa ostatniej zmiany: 2016-07-26 15:48:58</p>			<p>A4</p>

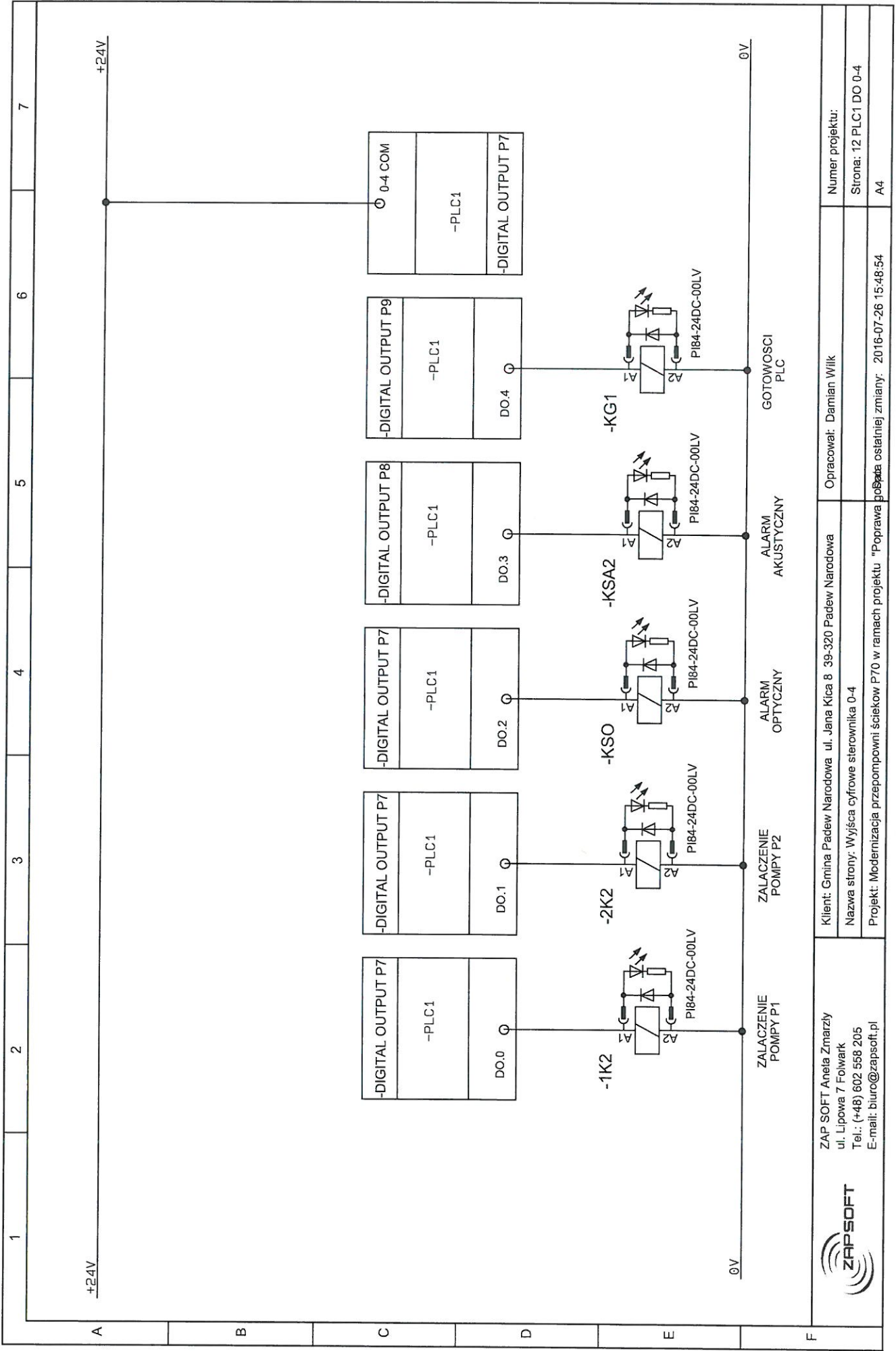

ZAP SOFT Aneta Zmarzły  
 ul. Lipowa 7 Folwark  
 Tel.: (+48) 602 558 205  
 E-mail: biuro@zapsoft.pl

Klient: Gmina Padew Narodowa ul. Jana Kicia 8 39-320 Padew Narodowa  
 Nazwa strony: Wyjścia cyfrowe sterownika 0-4  
 Projekt: Modernizacja przepompowni ścieków P70 w ramach projektu "Poprawa jakości wody"

Opracował: Damian Wilk

Numer projektu:  
 Strona: 12 PLC1 DO 0-4  
 A4

1	2	3	4	5	6	7
A	+24V					
B	0V					
C	-DIGITAL OUTPUT P7 -PLC1 DO.0	-DIGITAL OUTPUT P7 -PLC1 DO.1	-DIGITAL OUTPUT P7 -PLC1 DO.2	-DIGITAL OUTPUT P8 -PLC1 DO.3	-DIGITAL OUTPUT P9 -PLC1 DO.4	-DIGITAL OUTPUT P7 -PLC1 0-4 COM
D	-1K2	-2K2	-KSO	-KSAZ	-KG1	
E	ZALACZENIE POMPY P1	ZALACZENIE POMPY P2	ALARM OPTYCZNY	ALARM AKUSTYCZNY	GOTOWOSCI PLC	
F	<p>ZAP SOFT Aneta Zmarzły          ul. Lipowa 7 Folwark          Tel.: (+48) 602 558 205          E-mail: biuro@zapsoft.pl</p> <p>Klient: Gmina Padew Narodowa ul. Jana Kicia 8 39-320 Padew Narodowa          Nazwa strony: Wyjścia cyfrowe sterownika 0-4          Projekt: Modernizacja przepompowni ścieków P70 w ramach projektu "Poprawa jakości wody"</p> <p>Opracował: Damian Wilk</p> <p>Numer projektu:          Strona: 12 PLC1 DO 0-4          A4</p>					

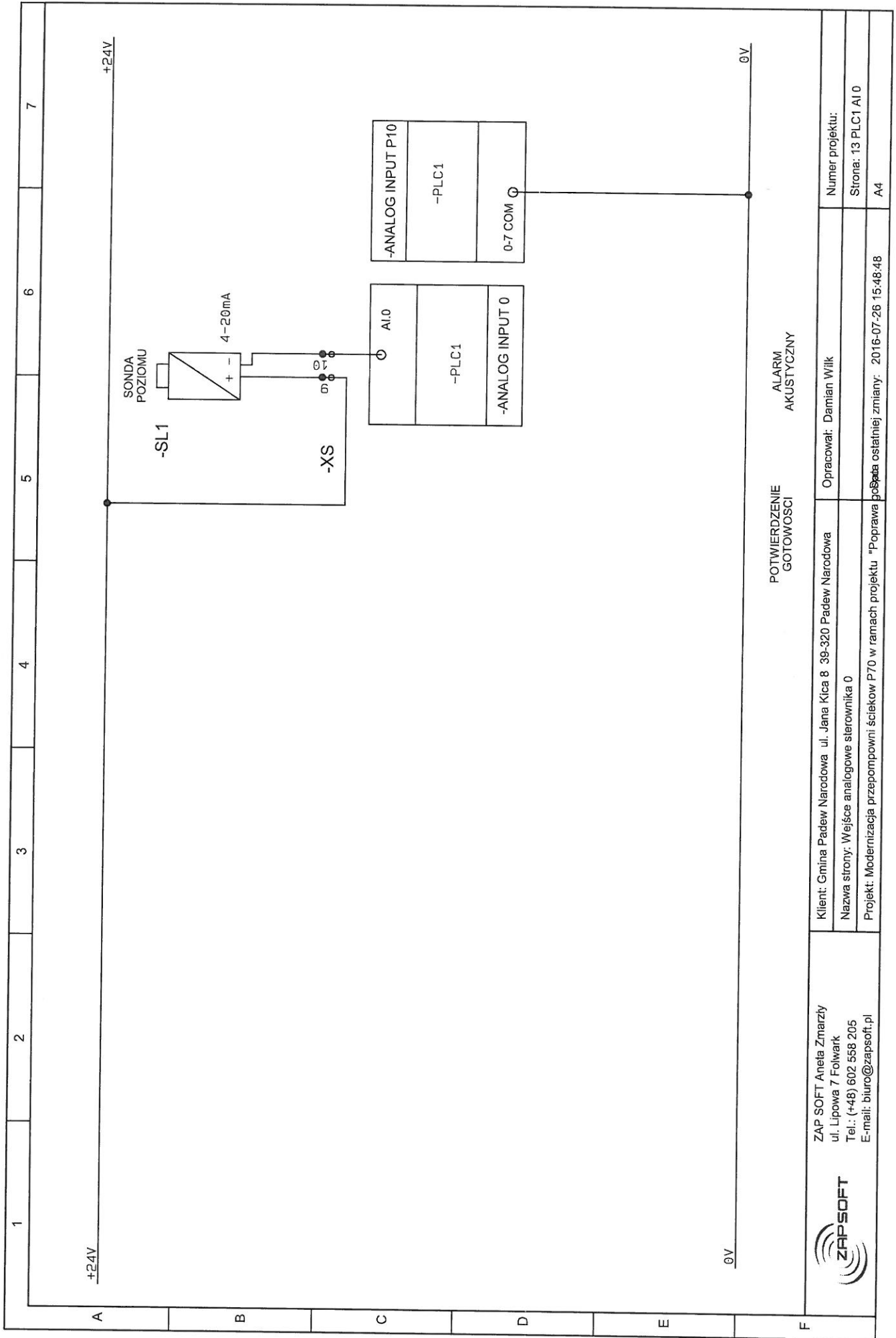

POTWIERDZENIE  
GOTOWOSCI

ALARM  
AKUSTYCZNY

 <p>ZAP SOFT Aneta Zmarzły ul. Lipowa 7 Folwark Tel.: (+48) 602 558 205 E-mail: biuro@zapsoft.pl</p>	<p>Klient: Gmina Padew Narodowa ul. Jana Kica 8 39-320 Padew Narodowa</p>	<p>Opracował: Damian Wilk</p>	<p>Numer projektu:</p>
	<p>Nazwa strony: Wejście analogowe sterownika 0</p>	<p>Projekt: Modernizacja przepompowni ścieków P70 w ramach projektu "Poprawa bezpieczeństwa ostatniej zmiany: 2016-07-26 15:48:48"</p>	<p>Strona: 13 PLC1 AI 0</p>
	<p>POTWIERDZENIE GOTOWOSCI</p>		<p>Strona: 13 PLC1 AI 0</p>

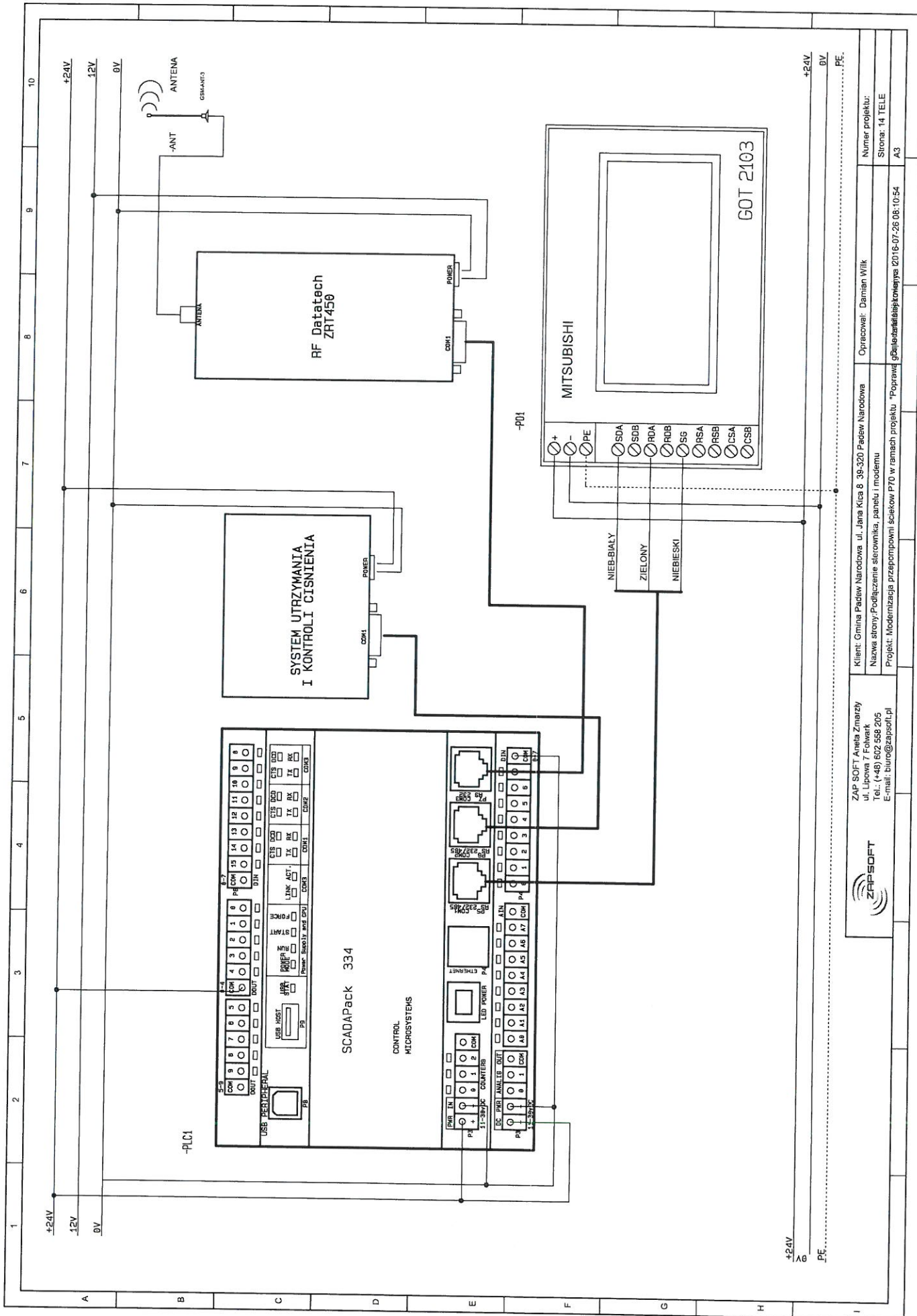

Klient: Gmina Państw Narodowa ul. Jana Kicia 8 39-320 Państw Narodowa  
 Nazwa strony: Podłączenie sterownika, panelu i modemu  
 Projekt: Modernizacja przepompowni ścieków P70 w ramach projektu "Poprawę jakości i efektywności gospodarki wodno-ściekowej" 2016-07-26 08:10:54

ZAPSOFT  
 ZAP SOFT Aneta Zmarzy  
 ul. Upowa 7 Fokwerk  
 Tel.: (+48) 602 568 205  
 E-mail: biuro@zapsoft.pl

Opracował: Damian Wilk  
 Strona: 14 TELE  
 A3



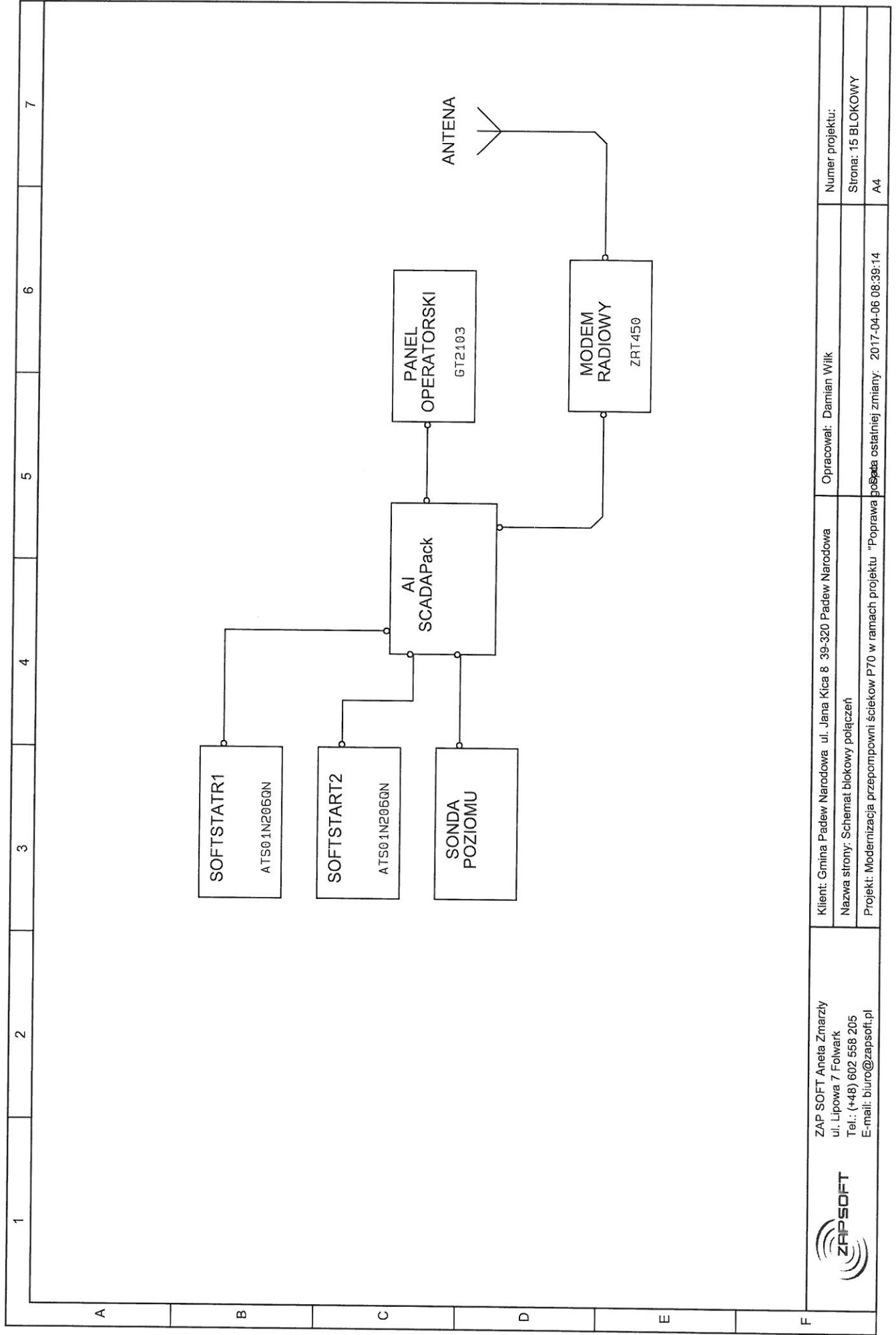

ZAP SOFT Aneta Zmarzły  
 ul. Lipowa 7 Folwark  
 Tel.: (+48) 602 558 205  
 E-mail: biuro@zapsoft.pl



Klient: Gmina Padew Narodowa ul. Jana Kica 8 39-320 Padew Narodowa

Nazwa strony: Schemat blokowy połączeń

Projekt: Modernizacja przepompowni ścieków P70 w ramach projektu "Poprawa jakości wody w ramach projektu "Poprawa jakości wody"

Opracował: Damian Wilk

Numer projektu:

Strona: 15 BLOKOWY

A4

1 2 3 4 5 6 7

A B C D E F