



ZAP SOFT Aneta Zmarzły

ul. Lipowa 7 Folwark

Tel.:(+48) 602 558 205

E-mail: biuro@zapsoft.pl

Nr projektu:

## SCHEMATY ELEKTRYCZNE

Modernizacja przepompowni ścieków P4 w ramach projektu  
"Poprawa gospodarki ściekowej na terenie Gminy Padew  
Narodowa - Monitoring i telemetria."

Zleceniodawca: Gmina Padew Narodowa  
ul. Jana Kica 8  
39-320 Padew Narodowa

	Imię i nazwisko	Data	Podpis
Opracował	Damian Wilk	2 6. 07. 2016	ZAP SOFT Aneta Zmarzły ul. Lipowa 7 46-060 Folwark
Zatwierdził	<i>Marcin Zmarzły</i>	2 6. 07. 2016	ul. Lipowa 7 Nr tel. 602-558-205

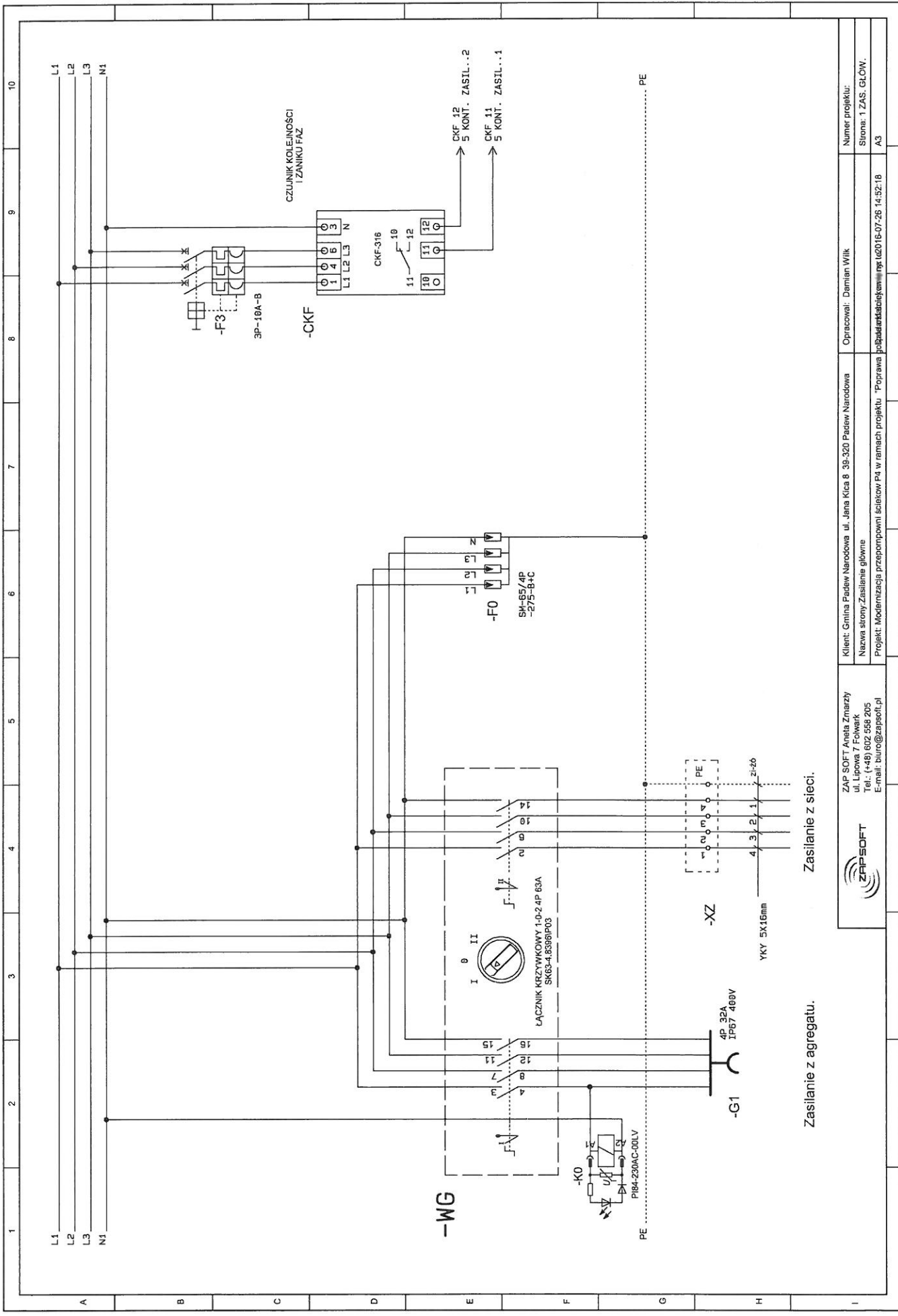

Zasilanie z agregatu.

Zasilanie z sieci.

	ZAP SOFT Aneta Zmarzy ul. Lipowa 7 Folwark Tel.: (+48) 602 558 205 E-mail: biuro@zapsoft.pl	Klient: Gmina Padew Narodowa ul. Jana Kica 8 39-320 Padew Narodowa Nazwa strony: Zasilanie główne Projekt: Modernizacja przepompowni ścieków P4 w ramach projektu "Poprawa bezpieczeństwa i efektywności energetycznej" nr. 16/2016-28 14.92.16	Opracował: Damian Wilk Numer projektu: Strona: 1 ZAS. GŁÓW. A3
---	--	---	---

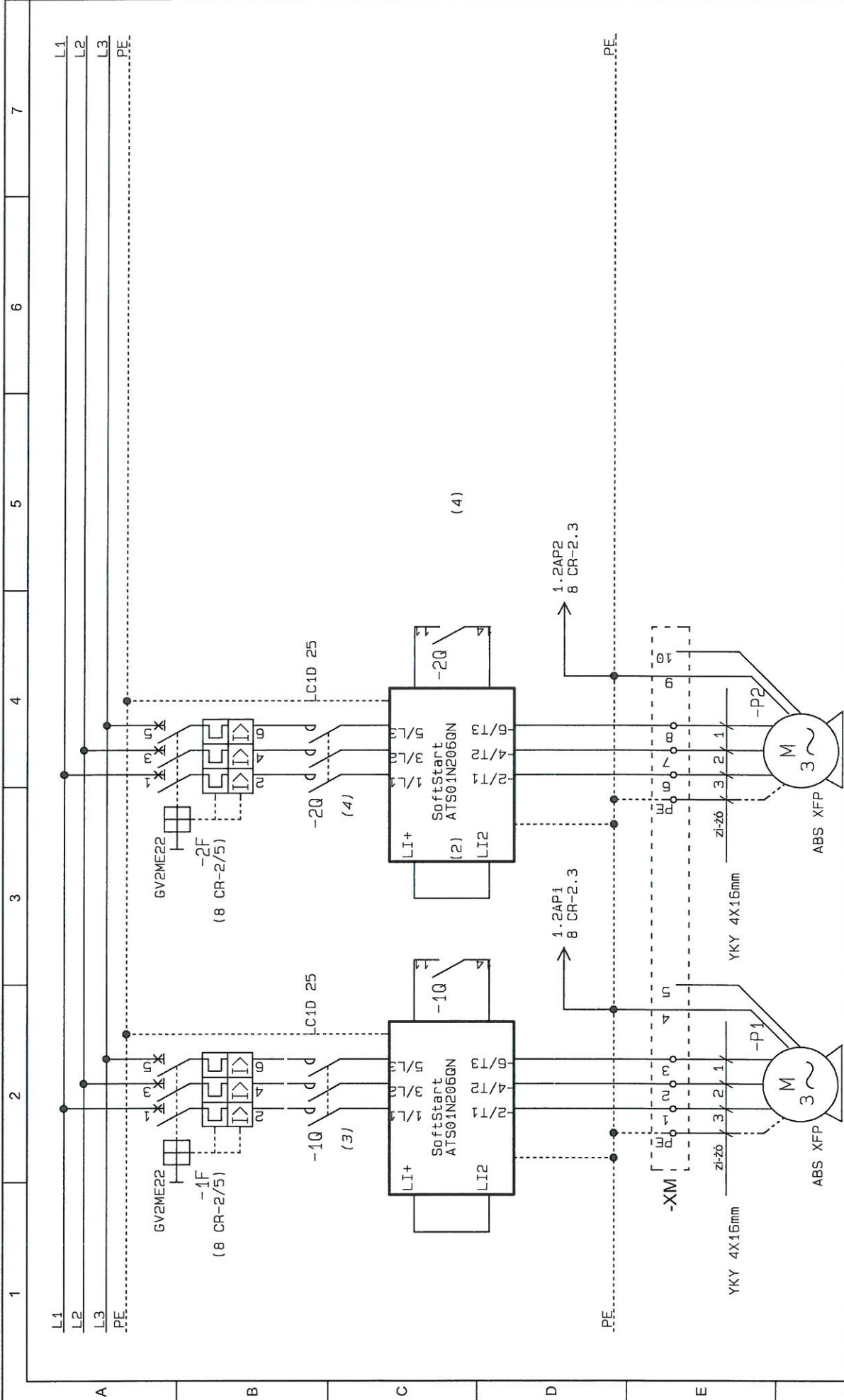

 <p>ZAP SOFT Aneta Zmarzły ul. Lipowa 7 Folwark Tel.: (+48) 602 558 205 E-mail: biuro@zapsoft.pl</p>	<p>Klient: Gmina Padew Narodowa ul. Jana Kica 8 39-320 Padew Narodowa</p>	<p>Opracował: Damian Wilk</p>	<p>Numer projektu:</p>
	<p>Nazwa strony: Zasilanie pomp</p>	<p>Projekt: Modernizacja przepompowni ścieków P4 w ramach projektu "Poprawa gospodarki ostatecznej zmiany: 2017-04-03 12:39:46</p>	<p>Strona: 2 PC POW</p>
	<p>E-mail: biuro@zapsoft.pl</p>	<p>Projekt: Modernizacja przepompowni ścieków P4 w ramach projektu "Poprawa gospodarki ostatecznej zmiany: 2017-04-03 12:39:46</p>	<p>A4</p>

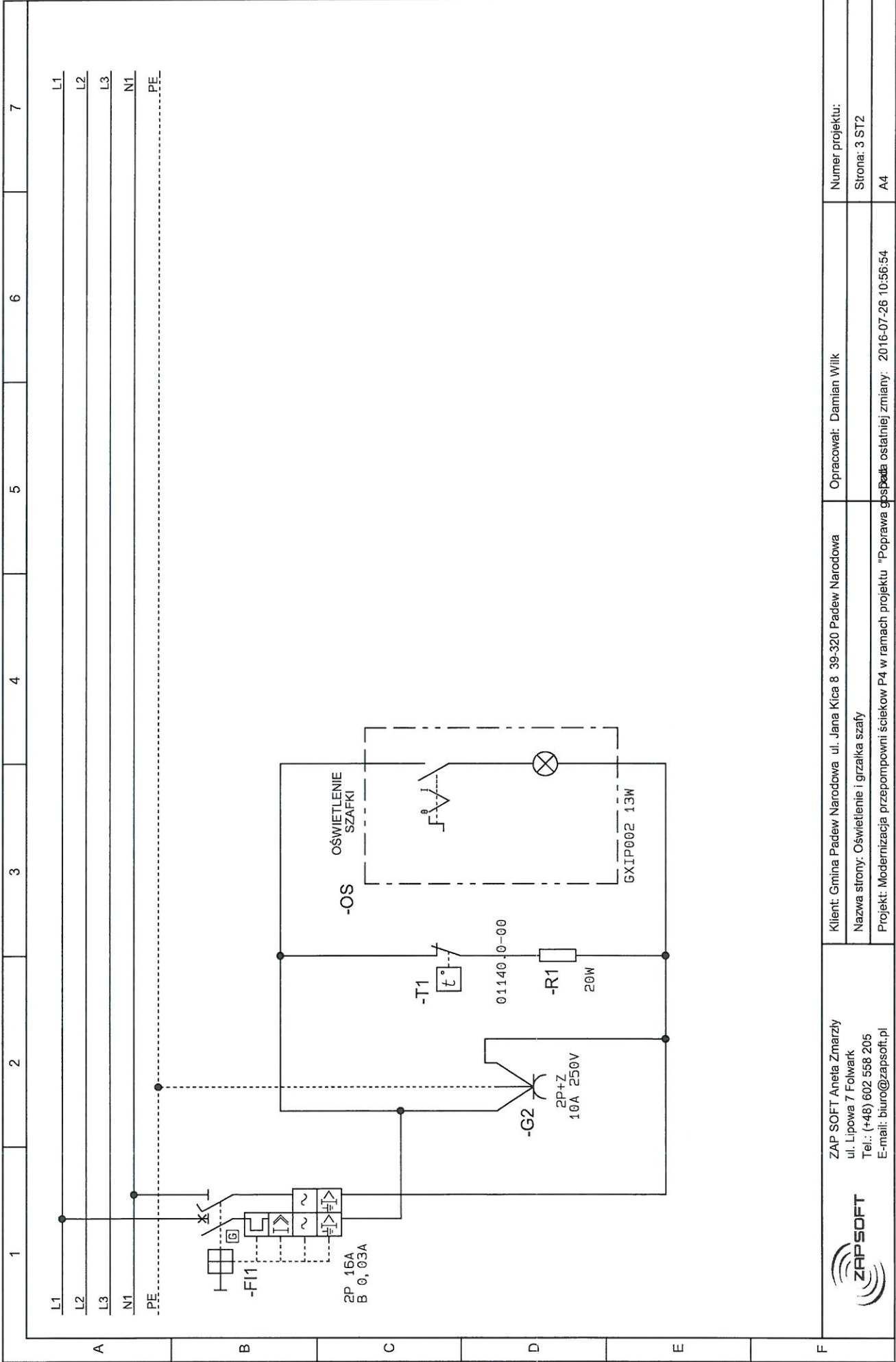

ZAP SOFT Aneta Zmarzły  
 ul. Lipowa 7 Folwark  
 Tel.: (+48) 602 568 205  
 E-mail: biuro@zapsoft.pl

Opracował: Damian Wilk

Klient: Gmina Padew Narodowa ul. Jana Kicia 8 39-320 Padew Narodowa

Nazwa strony: Oświetlenie i grzałka szafy

Projekt: Modernizacja przepompowni ścieków P4 w ramach projektu "Poprawa gospodstwa oświetlenia zmiany: 2016-07-26 10:56:54

Numer projektu:

Strona: 3 ST2

A4



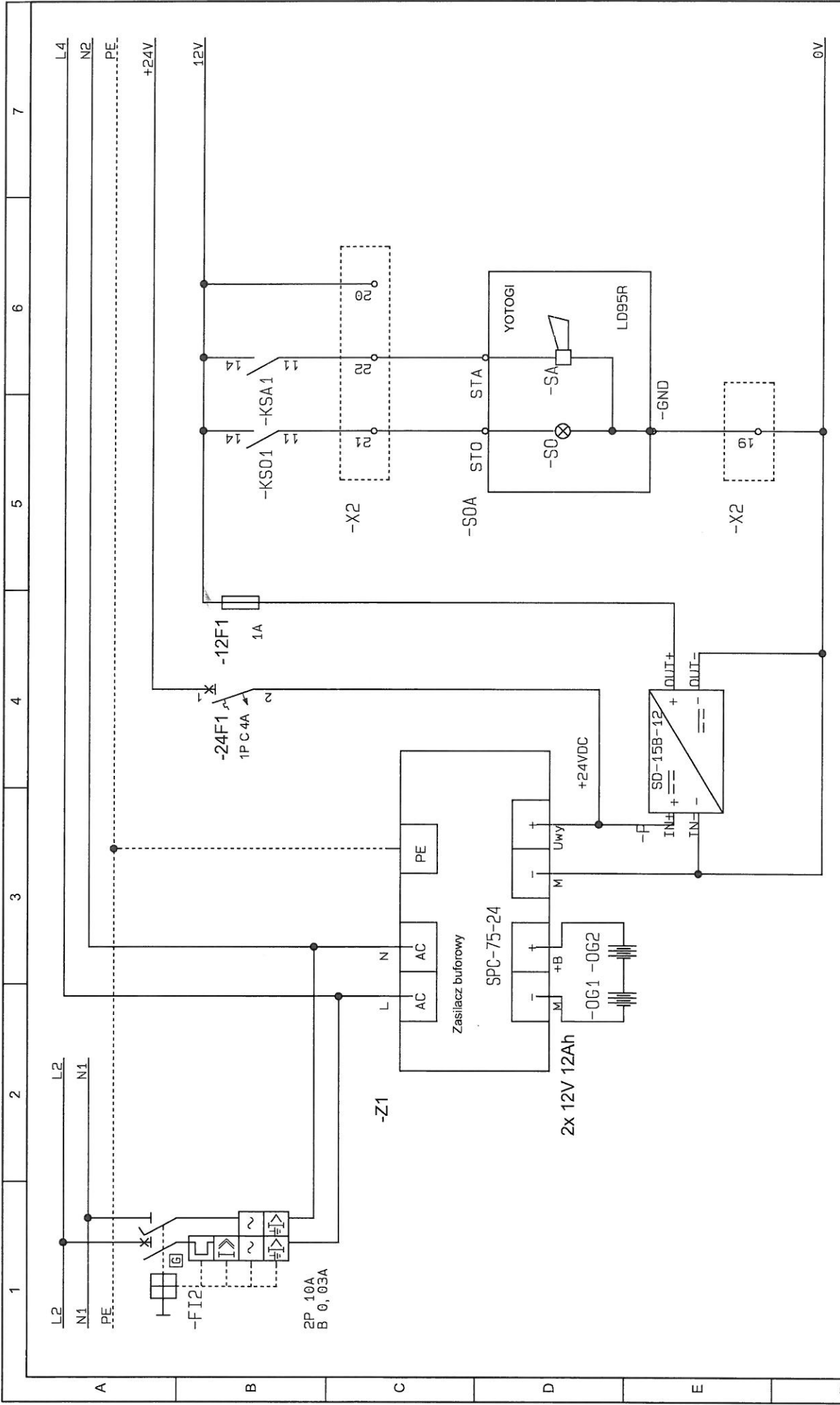

 <p>ZAP SOFT Aneta Zmarzły ul. Lipowa 7 Folwark Tel.: (+48) 602 558 205 E-mail: biuro@zapssoft.pl</p>	<p>Klient: Gmina Padew Narodowa ul. Jana Kica 8 39-320 Padew Narodowa Nazwa strony: Zasilacz 24V i 12V + zasilanie alarm Projekt: Modernizacja przepompowni ścieków P4 w ramach projektu "Poprawa gospodarki ostatniej zmiany. 2016-07-26 14:58:34"</p>	<p>Opracował: Damian Wilk</p>	<p>Numer projektu: Strona: 4 ZASILACZ A4</p>
--	---	-------------------------------	--

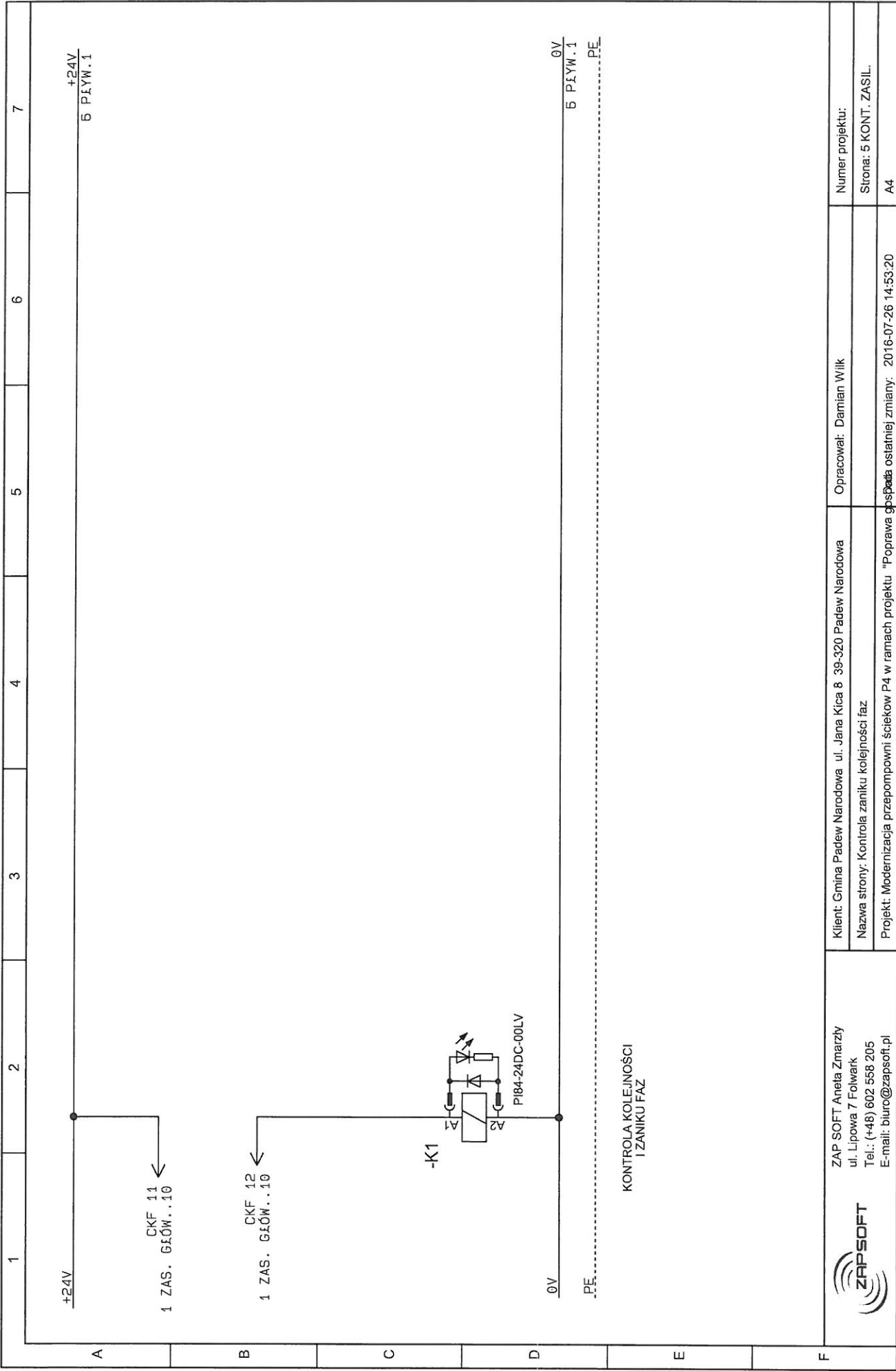

ZAP SOFT Aneta Zmarzły  
 ul. Lipowa 7 Folwark  
 Tel.: (+48) 602 558 205  
 E-mail: biuro@zapsoft.pl

Klient: Gmina Padew Narodowa ul. Jana Kica 8 39-320 Padew Narodowa  
 Nazwa strony: Kontrola zaniku kolejności faz  
 Projekt: Modernizacja przepompowni ścieków P4 w ramach projektu "Poprawa gospod

Opracował: Damian Wilk

2016-07-26 14:53:20

Numer projektu:  
 Strona: 5 KONT. ZASIL.  
 A4

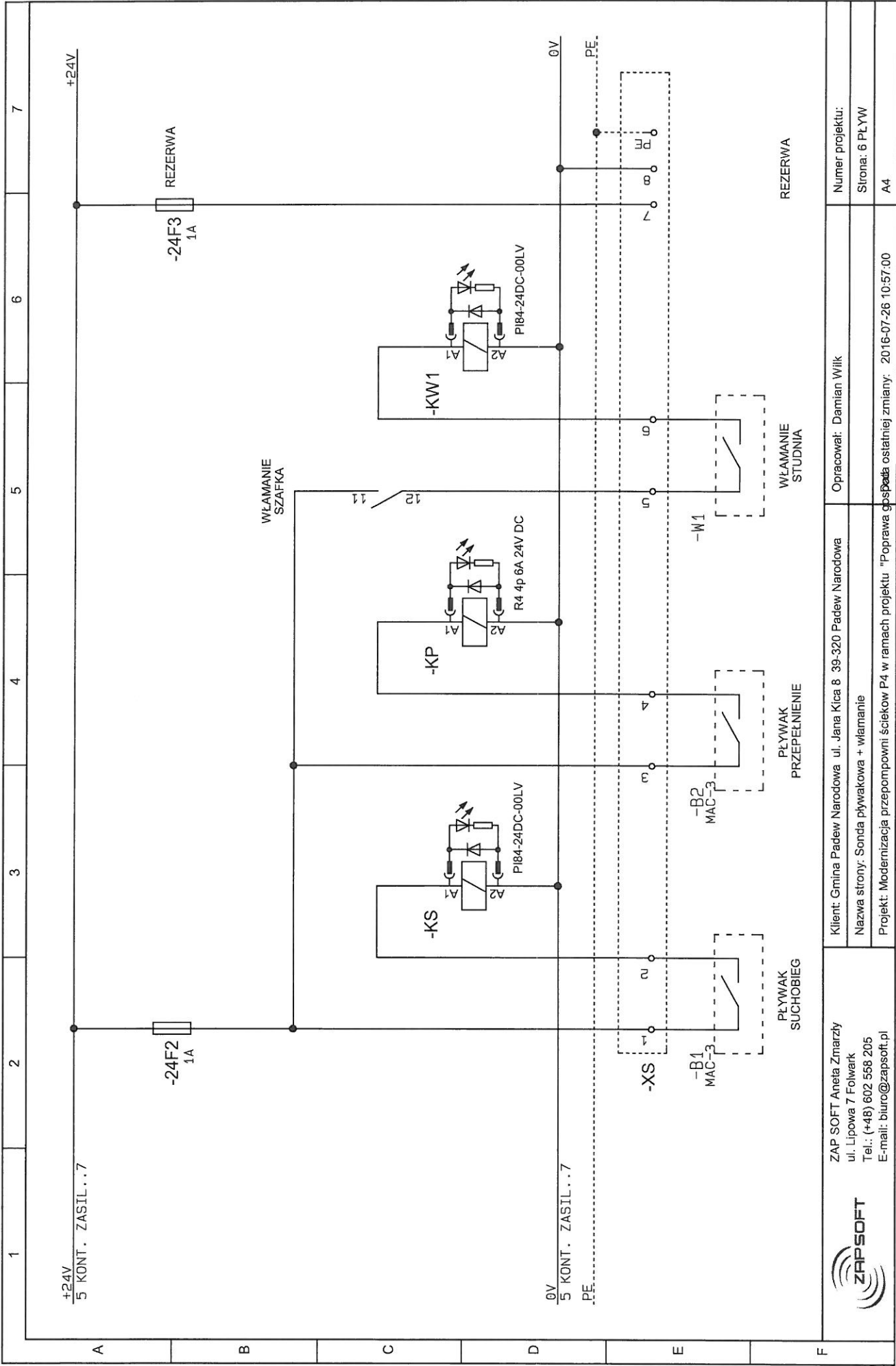

ZAP SOFT Aneta Zmarzły  
 ul. Lipowa 7 Folwark  
 Tel.: (+48) 602 558 205  
 E-mail: biuro@zapsoft.pl

Klient: Gmina Padew Narodowa ul. Jana Kicia 8 39-320 Padew Narodowa  
 Nazwa strony: Sonda pływakowa + włamanie  
 Projekt: Modernizacja przepompowni ścieków P4 w ramach projektu "Poprawa gospodarki osłonej zmiany"

Opracował: Damian Wilk  
 Numer projektu:  
 Strona: 6 PLYW  
 A4

REZERWA

WŁAMANIE STUDNIA

PLYWAK PRZEPEŁNIENIE

PLYWAK SUCHOBIEG

+24V

5 KONT. ZASIL...7

-24F2  
1A

-24F3  
1A

WŁAMANIE SZAFKA

-KS

-KP

-KW1

PI84-24DC-00LV

R4 4p 6A 24V DC

PI84-24DC-00LV

0V  
5 KONT. ZASIL...7  
PE

0V

PE

-XS

-B1  
MAC-3

-B2  
MAC-3

-W1

-W2

REZERWA

1

2

3

4

5

6

7

A

B

C

D

E

F

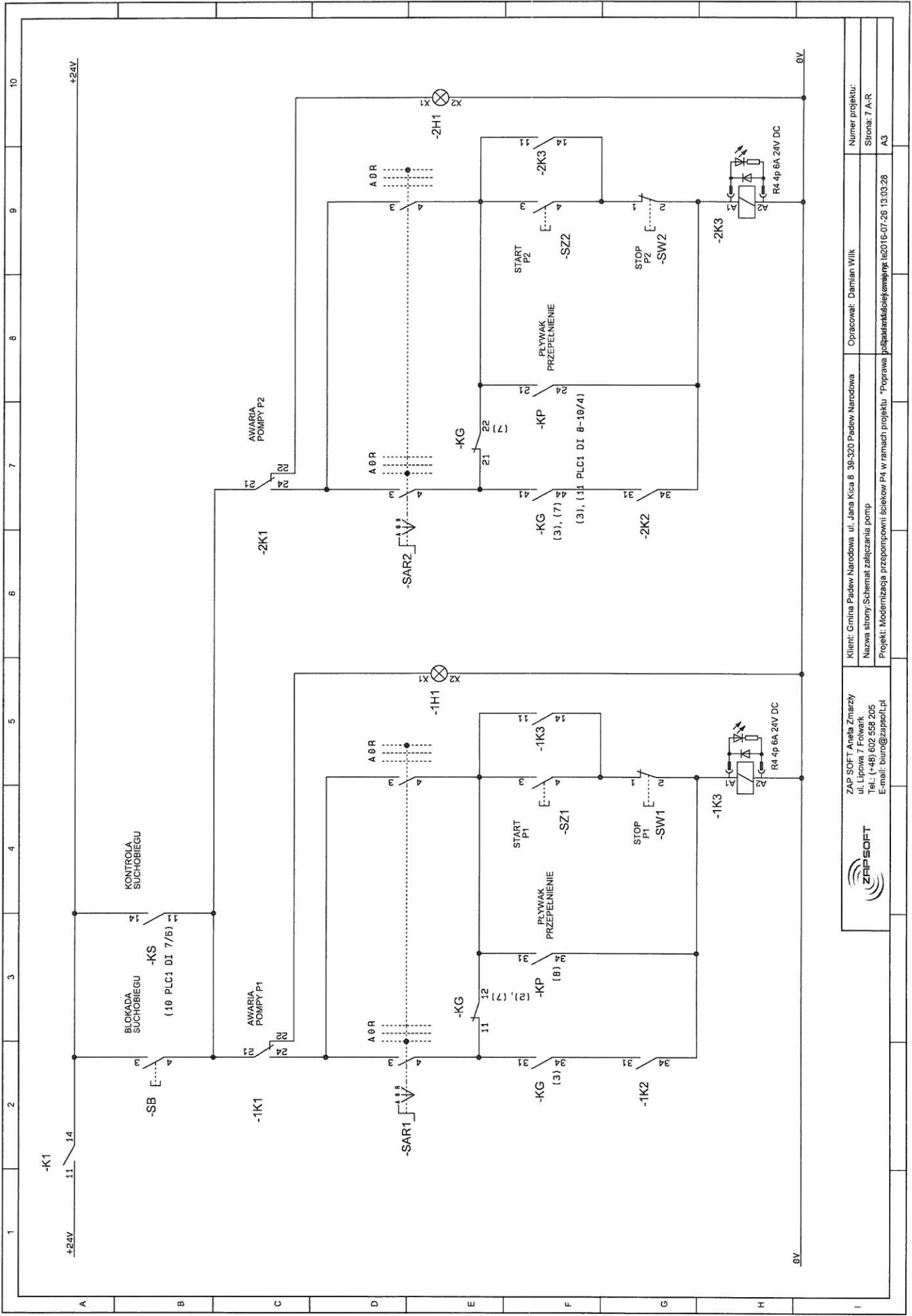

		ZAP SOFT Aneta Zmarczy ul. Lipowa 7 Folwark Tel.: (+48) 602 558 205 E-mail: biuro@zapsolt.pl		Klient: Gmina Padew Narodowa ul. Jana Kica 8 39-520 Padew Narodowa Nazwa strony: Schemat zasilania pomp Projekt: Modernizacja przepompowni ścieków P4 w ramach projektu "Poprawa		Opracował: Damian Wilk		Numer projektu: Strona: 7 A-R	
				A2016-07-26 13:03:28		A3			



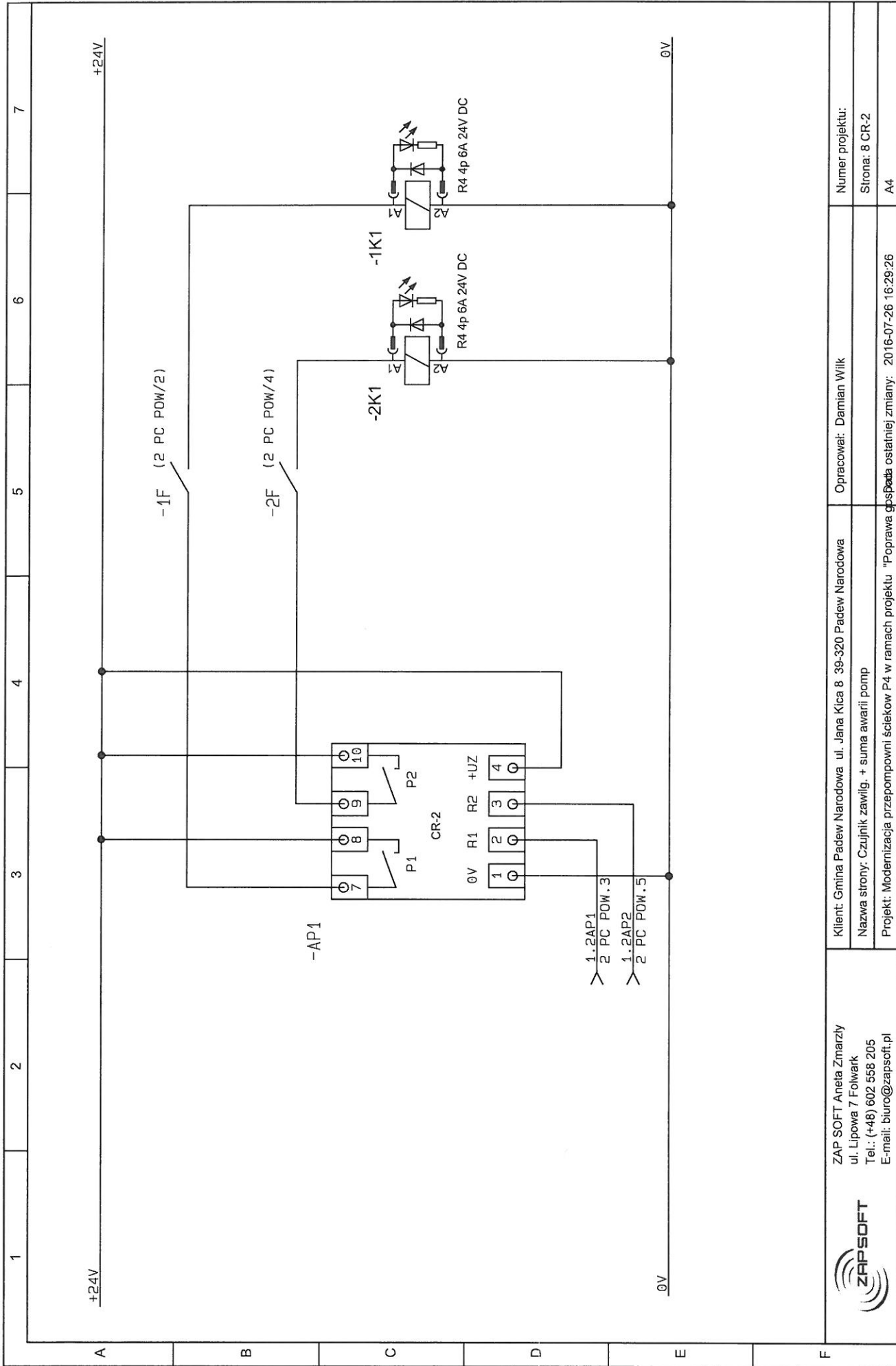

ZAP SOFT Aneta Zmarzły  
 ul. Lipowa 7 Folwark  
 Tel.: (+48) 602 558 205  
 E-mail: biuro@zapsoft.pl

Klient: Gmina Padew Narodowa ul. Jana Kica 8 39-320 Padew Narodowa

Nazwa strony: Czujnik zawlig. + suma awarii pomp

Projekt: Modernizacja przepompowni ścieków P4 w ramach projektu "Poprawa gospod. ostatniej zmiany: 2016-07-26 16:29:26"

Opracował: Damian Wilk

Numer projektu:

Srona: 8 CR-2

A4



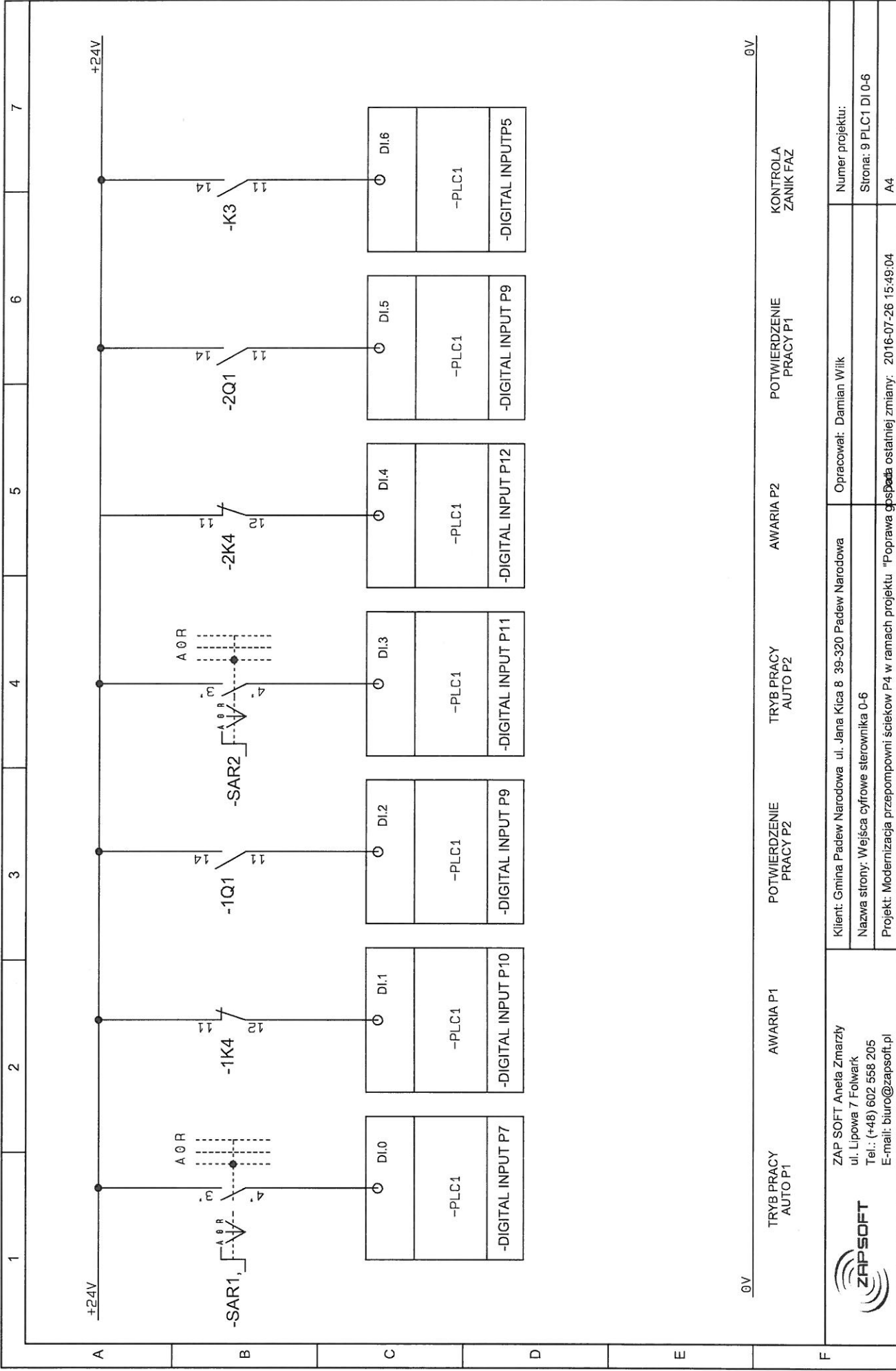

ZAP SOFT Aneta Zmarzły  
ul. Lipowa 7 Folwark  
Tel.: (+48) 602 558 205  
E-mail: biuro@zapsoft.pl

Klient: Gmina Padew Narodowa ul. Jana Kica 8 39-320 Padew Narodowa

Opracował: Damian Wilk

Numer projektu:  
Strona: 9 PLC1 DI 0-6  
A4

Projekt: Modernizacja przepompowni ścieków P4 w ramach projektu "Poprawa bezpieczeństwa ostatniej zmiany" 2016-07-26 15:49:04

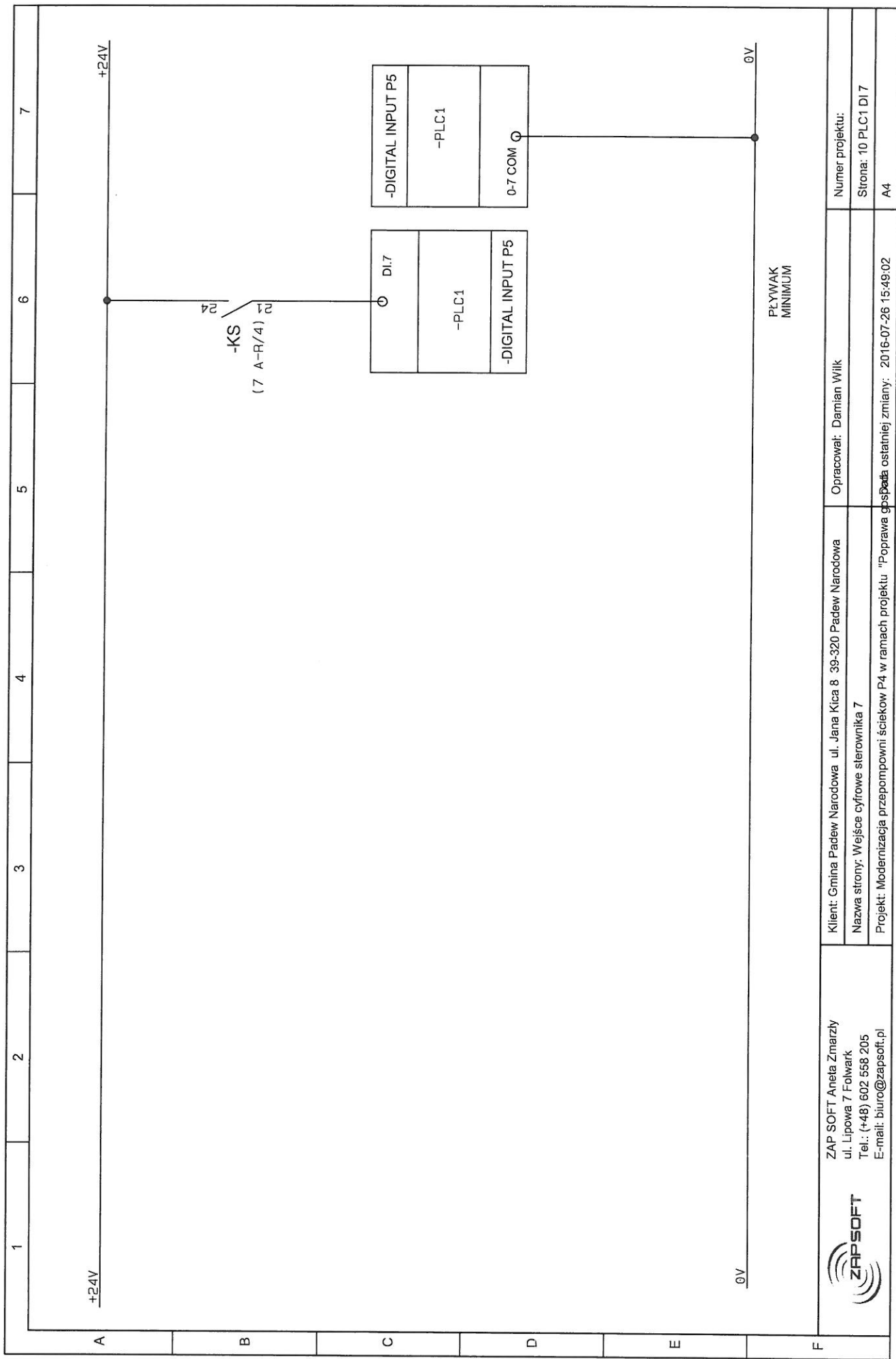

PLYWAK  
MINIMUM

 <p>ZAP SOFT Aneta Zmarzły ul. Lipowa 7 Folwark Tel.: (+48) 602 558 205 E-mail: biuro@zapsoft.pl</p>	<p>Klient: Gmina Padew Narodowa ul. Jana Kica 8 39-320 Padew Narodowa</p>		<p>Opracował: Damian Wilk</p>		<p>Numer projektu:</p>	
	<p>Nazwa strony: Wejście cyfrowe sterownika 7</p>		<p>Poprawa</p>		<p>Strona: 10 PLC1 DI 7</p>	
	<p>Projekt: Modernizacja przepompowni ścieków P4 w ramach projektu "Poprawa</p>		<p>Poprawa</p>		<p>A4</p>	
<p>Projekt: Modernizacja przepompowni ścieków P4 w ramach projektu "Poprawa</p>		<p>Poprawa</p>		<p>2016-07-26 15:49:02</p>		

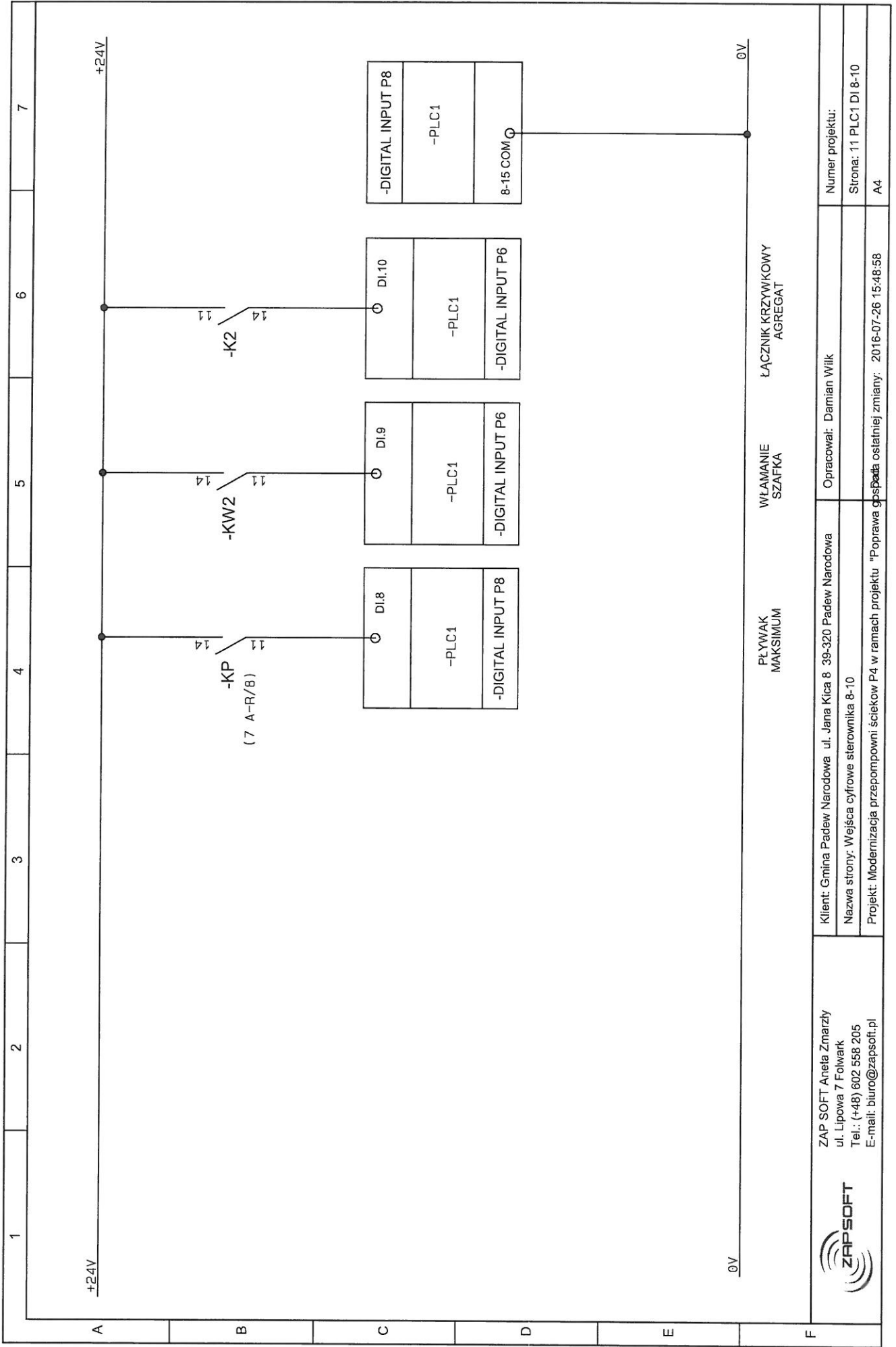

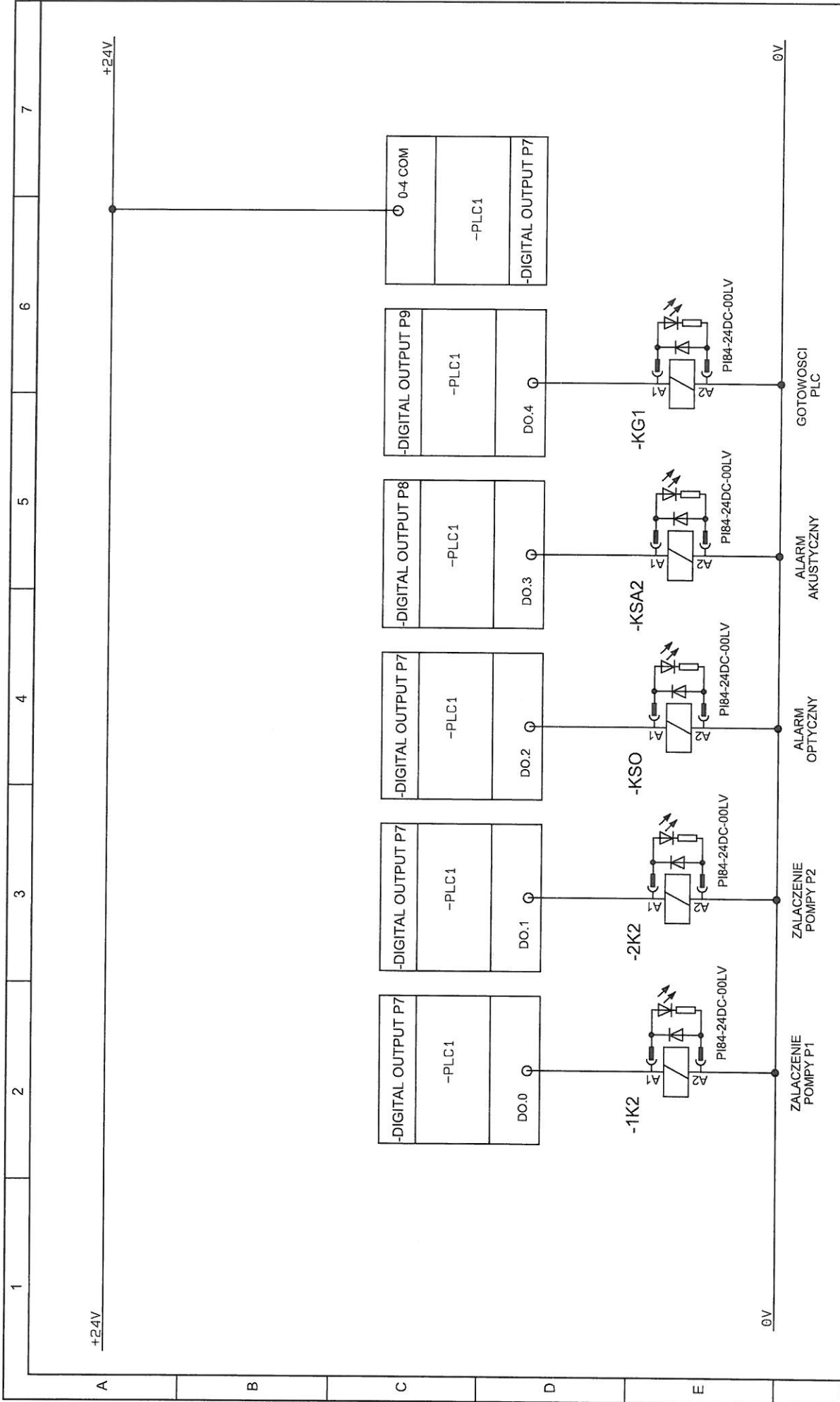

 <p>ZAP SOFT Aneta Zmarzły ul. Lipowa 7 Folwark Tel.: (+48) 602 558 205 E-mail: biuro@zapsoft.pl</p>	Klient: Gmina Padew Narodowa ul. Jana Kica 8 39-320 Padew Narodowa Nazwa strony: Wyjścia cyfrowe sterownika 0-4 Projekt: Modernizacja przepompowni ścieków P4 w ramach projektu "Poprawa gospodarki oświadczenia"		Opracował: Damian Wilk	Numer projektu:
				Strona: 12 PLC1 DO 0-4
				A4

1 2 3 4 5 6 7

+24V

+24V

0V

0V

A

B

C

D

E

F

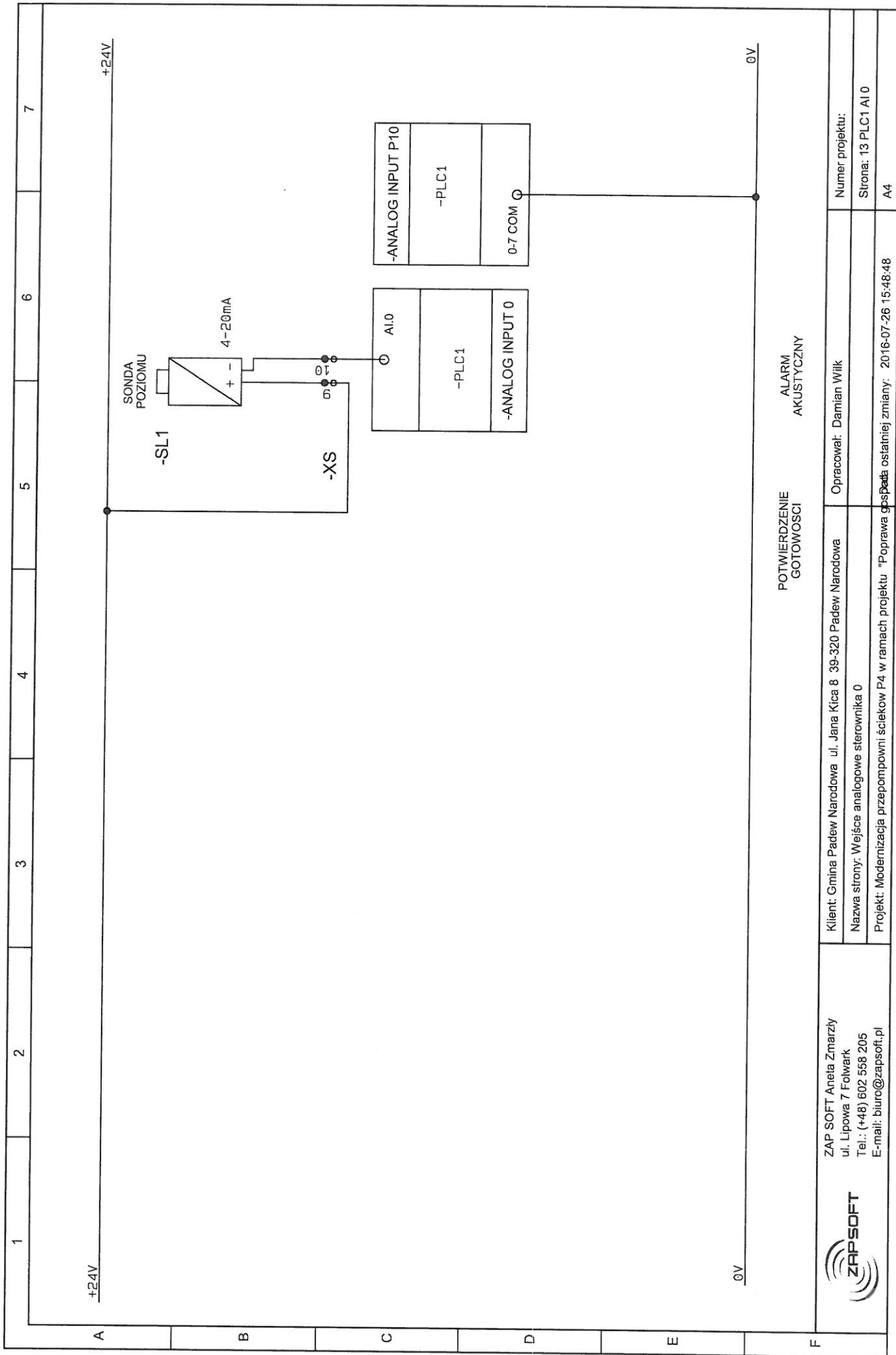

ZAP SOFT Aneta Zmarzły  
 ul. Lipowa 7 Folwark  
 Tel.: (+48) 602 558 205  
 E-mail: biuro@zapsoft.pl



Klient: Gmina Padew Narodowa ul. Jana Kicia 8 39-320 Padew Narodowa  
 Nazwa strony: Wejście analogowe sterownika 0  
 Projekt: Modernizacja przepompowni ścieków P4 w ramach projektu "Poprawa bezpieczeństwa osłamej zmiany: 2016-07-26 15:48:48"

Opracował: Damian Wilk

Numer projektu:  
 Strona: 13 PLC1 AI 0  
 A4

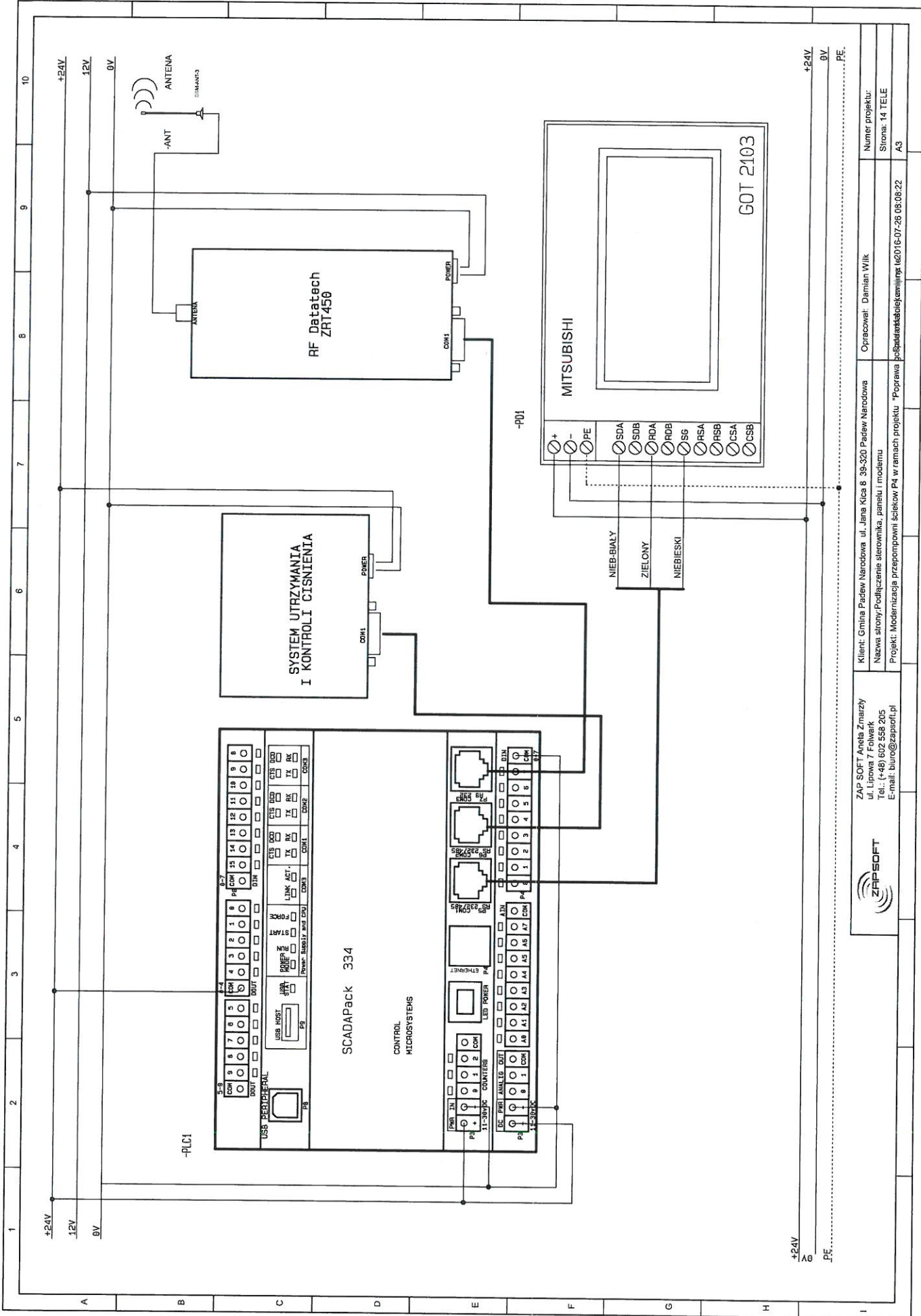

Klient: Gmina Padew Narodowa ul. Jama Kica 6 39-320 Padew Narodowa		Opracował: Damian Wilk
Nazwa strony: Podłączenie sterownika, panelu i modemu		Numer projektu:
Projekt: Modernizacja przepompowni ścieków P4 w ramach projektu "Poprawa bezpieczeństwa i efektywności wykorzystania..."		Strona: 14 TELE
ZAP SOFT Aneta Zmarzy ul. Lipowa 7 Fokwerk Tel.: (+48) 602 558 205 E-mail: biuro@zapssoft.pl		A3

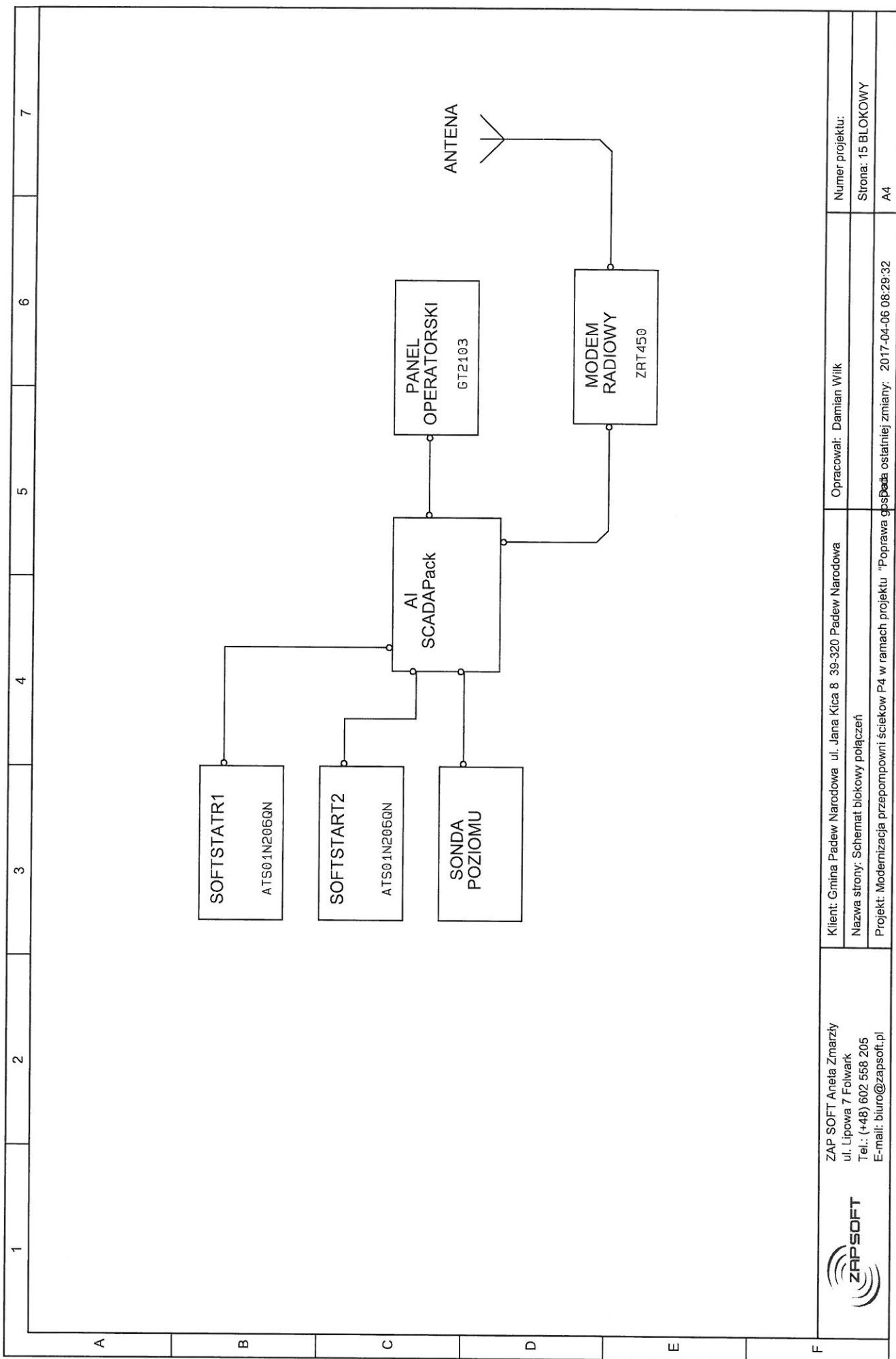

ZAP SOFT Aneta Zmarzły  
 ul. Lipowa 7 Folwark  
 Tel.: (+48) 602 568 205  
 E-mail: biuro@zapsoft.pl



Klient: Gmina Padew Narodowa ul. Jana Kica 8 39-320 Padew Narodowa  
 Nazwa strony: Schemat blokowy połączeń  
 Projekt: Modernizacja przepompowni ścieków P4 w ramach projektu "Poprawa bezpieczeństwa ostatniej zmiany: 2017-04-06 08:29:32"

Opracował: Damian Wilk

Numer projektu:

Strona: 15 BLOKOWY

A4