

MATERIAŁY DO ZGŁOSZENIA

Zagospodarowanie terenu wokół budynku świetlicy wiejskiej w m. Roźniaty, polegający na budowie ogrodzenia od strony dr. pow. nr 1 647R i gminnej nr ewid gr. 546/10 ; altany drewnianej, wolnostojącej o pow. zabudowy 25 m², utwardzenia terenu na dz. bud. nr ewid. gr. 546/8; remont osłon przeciwwietrznych – wiatrołapów wokół odłogi tanecznej oraz zjazdów z dr. pow. i gminnej; remont utwardzenia terenu w pasie dr. gminnej.

Roźniaty. dz. nr ew. 546/8, 546/5 i 546/10

Opracowanie pod nazwą:

„Zagospodarowanie terenu wokół budynku świetlicy wiejskiej w miejscowości Roźniaty, polegający na budowie ogrodzenia, altany drewnianej utwardzenia placów oraz remont „wiatrołapów” wokół podłogi tanecznej”.

inż. KRZYSZTOF KOPEĆ
Upr. z § 5 ust. 2, § 7 i § 13 ust. 1 pkt 5
Nr ewid. uprawnień: M-179/83
39-300 Mielec, ul. Korczaka 4/4

Maj 2014r.

inż. Krzysztof Kopec

Projekt zawiera :

- 1. Wielkości podstawowe**
- 2. Sytuacja pogładowa**
- 3. Opis techniczny**
- 4. Mapa ewidencyjna**
- 5. Mapa zasadnicza**
- 6. Rysunki konstrukcyjne**
- 7. Wypisy**

STAROSTWO POWIATOWE
w Mielcu

Wielkości podstawowe

STAROSTWO POWIATOWE
w Mielcu

I. Plac o Nr ewid. 546/8, 546/5 i 546/10

1. powierzchnia z kostki gr. 6 cm	- 362.34 m ²
2. warstwa odsączająca gr. 10 cm	- 36.00 m ²
3. warstwa odsączająca gr. 20 cm	- 317.60m ²
4. podbudowa tłuczniowa gr. 15 cm	- 36.0 m ²
5. rowki pod krawężniki, obrzeża i palisady	- 210.05 mb
6. ława betonowa zwykła 20x20	- 8.67 m ³
7. obrzeże betonowe 8x25	- 167.70 mb
8. palisada betonowa	- 42.80 mb
9. krawężnik 15x30	- 7.0 mb
10. ogrodzenie kute	- 42 mb
11. brama kuta	- 1 szt.
12. furtka kuta	- 1 szt.
13. ogrodzenie panelowe	- 48 mb
14. brama boczna	- 1 szt.

inż. KRZYSZTOF KOPEĆ
Upr. z § 5 ust. 2, § 7 i § 13 ust. 1 pkt 5
Nr ewid. uprawnień M-179/83
39-300 Mielec, ul. Korczaka 4/4

OPIS TECHNICZNY

Zagospodarowanie terenu wokół budynku świetlicy wiejskiej w m. Rożniaty, polegający na budowie ogrodzenia od strony dr. pow. nr 1 647R i gminnej nr ewid. gr. 546/10 ; altany drewnianej, wolnostojącej o pow. zabudowy 25 m², utwardzenia terenu na dz. bud. nr ewid. gr. 546/8; remont osłon przeciwwietrznych – wiatrołapów wokół odłogi tanecznej oraz zjazdów z dr. pow. i gminnej; remont utwardzenia terenu w pasie dr. gminnej.

STAROSTWO POWIATOWE
W ROŻNIATY

1. Podstawa opracowania

1.1 Opracowanie projektu

„Zagospodarowanie terenu wokół budynku świetlicy wiejskiej w miejscowości Rożniaty, polegający na budowie ogrodzenia, altany drewnianej, utwardzenia placów oraz remont „wiatrołapów” wokół podłogi tanecznej”.

2. Dane wyjściowe

2.1 Mapa ewidencyjna w skali 1:2000

2.2 Mapa zasadnicza w skali 1: 1000

2.3 Pomiary w terenie

2.4 Dane inwestora dotyczące oczekiwanych efektów

3. Stan istniejący

3.1 Plac na działce budowlanej Ne. 546/8, 546/5 i 546/10 w m. Rożniaty

Plac usytuowany na terenie działki z budynkiem użyteczności publicznej w którym mieści się Ochotnicza Straż Pożarna oraz Świetlica Wiejska. Obiekt graniczy z droga powiatową 1 647R Padew Narodowa – Rożniaty.

Działka 546/8 posiada dwa istniejące zjazdy. Jeden od frontu z drogi powiatowej, drugi od strony drogi gminnej (dz. nr ewid. dr. 546/10). Zjazd z drogi gminnej utwardzony tłuczniem kamiennym w obrzeżach betonowych. Na wjeździe krawężnik betonowy ułożony w pozycji najazdowej – na płask. Zjazd z drogi powiatowej wykonany z betonu.

Teren ten jest częściowo utwardzony nawierzchnią betonową wylewaną na mokro, kostką brukową, tłuczniem kamiennym oraz o nawierzchni gruntowej porośniętej częściowo dziką trawą. Beton jest w bardzo złym stanie z licznymi ubytkami w których gromadzi się woda tworząc bezodpływowe kałuże. Beton

systematycznie się kruszy i porasta trawą oraz mchem. Kostka brukowa występuje na małej powierzchni i jest w złym stanie. Od bramy bocznej wjazd utwardzony jest tłuczniem kamiennym w obrzeżach betonowych, który porasta trawą. Ogrodzenie obiektu jest stare i zdewastowane co umożliwia wchodzenie na obiekt bez ograniczeń. Budynek ze względu na swoją funkcjonalność jest często odwiedzany przez klientów i użytkowników i stan nawierzchni przed budynkiem utrudnia korzystanie z tego terenu. Aby poprawić funkcjonalność budynku, oraz poprawić walory estetyczne konieczne jest wykonanie nowych chodników i wjazdów, wykonanie płyty odbojowej budynku, wykonanie altany drewnianej, oraz remont osłon przeciwwietrznych - wiatrołapów wiaty podłogi tanecznej. Ponadto należy wykonać nowe ogrodzenie obiektu.

4. Rozwiązania projektowe

4.1 Roboty przygotowawcze

Przed przystąpieniem do wykonania robót podstawowych należy rozebrać istniejące utwardzenie betonowe poprzez jego rozkucie, a pozyskany gruz zostanie wywieziony miejsce wskazane przez inwestora. Istniejące ogrodzenie rozebrać a pozyskany złom przekazać inwestorowi.

4.2 Płyta odbojowa i chodniki

Płyta odbojowa zostanie wykonana od strony wschodniej, południowej i częściowo zachodniej budynku. Szerokość płyty odbojowej przy ścianie południowej oraz na części ściany zachodniej wynosi 0.8 m, przy ścianie wschodniej 1,0 m. Wschodnia ściana budynku do drzwi bocznych ograniczona zostanie płytą odbojowa o szerokości 1.0 m. Wnęka przy schodach drzwi bocznych utwardzona zostanie kostką brukową. Od strony frontowej budynku zostanie wykonany plac o szerokości 3.0 m przechodzący w chodnik o szerokości 1.5 do wejścia do wiaty podłogi tanecznej. Od furtki do utwardzonego placu przed budynkiem wykonany zostanie chodnik o szerokości 2.3 m. Od wjazdu z bramy bocznej do altany zostanie wykonany chodnik o szerokości 1.5m. Element utwardzenia zostaną wykonane z kostki brukowej kolorowej o grubości 6.0 cm ułożonej w wykonanym korycie na warstwie odsączającej grubości 20 cm. Podsypka cementowo-piaskowa grubości 3.0 cm bezpośrednio pod kostką w miejscach kolizji z infrastrukturą podziemną tj. gazociąg, wodociąg i kanalizacja ma być zastąpiona podsypką piaskową w pasie o szerokości 1.0 m. Zewnętrzne krawędzie odbojówki i chodników ograniczone zostaną obrzeżami betonowymi 25x8 posadowionymi na ławie betonowej zwykłej 20x20 cm z betonu B-10.

4.3 Wjazd z bramy głównej i bramy bocznej

Wjazd z bramy głównej do bramy remizy o szerokości 5 m, natomiast wjazd z bramy bocznej do budynku gospodarczego będzie posiadał różne szerokości i połączony zostanie z płytą odbojowa. Wjazdy zostaną wykonane z kostki brukowej kolorowej grubości 6.0 cm ułożonej w wykonanym korycie na podbudowie tłuczniowej grubości 15.0 cm położonej na warstwie odsączającej z piasku grubości 10 cm. Kostka bezpośrednio ułożona na podsypce cementowo – piaskowej grubości 3 cm natomiast w miejscach kolizji z mediami tj gazociąg, wodociąg i kanalizacja podsypkę cementowo – piaskową na szerokości 1.0 m zastąpić podsypką piaskową. Wjazdy zostaną ograniczone obrzeżem betonowym 25x8 posadowionym na ławie betonowej zwykłej 20x20 z betonu B-10. Wjazd do bramy bocznej ograniczony zostanie krawężnikiem betonowym 30x15 ułożonym w pozycji najazdowej posadowionym na ławie betonowej z oporem z betonu B-10.

4.4 Altana drewniana i wiata

4.4.1 Altana drewniana

W bocznej części placu pomiędzy wjazdem z bramy bocznej, a budynkiem gospodarczym zostanie wykonana altana drewniana wolnostojąca o wymiarach 5.0x 5.0m, powierzchnia zabudowy 25 m². Altana od strony szaleatów zostanie opierzona boazerią do pełnej wysokości natomiast z pozostałych stron wykonana zostanie balustrada z boazerii o wysokości 1.1 m. Altana zostanie ustawiona na powierzchni wykonanej z kostki brukowej grafitowej grubości 6.0 cm o wymiarach 6.0x6.0 m.

Kostka ułożona na warstwie odsączającej z piasku grubości 20 cm i podsypce cementowo- piaskowej grubości 3 cm. Kostka zostanie ograniczona obrzeżem betonowym 30x8 cm posadowionym na ławie betonowej zwykłej 20x20 z betonu B-10.

4.4.2 Wiata

Istniejąca wiata nad podłogą taneczną zostanie odnowiona. Wykonany będzie remont osłon przeciwwietrznych tzw. „wiatrołapów” wokół odłogi tanecznej poprzez wymianę spękanych płyt poliwęglanowych na nowe. Odnowiona zostanie również konstrukcja stalowa wiaty poprzez pomalowanie.

4.5. Ogrodzenie

Od strony frontowej budynku (drogi powiatowej) zostanie wykonane ogrodzenie stalowe z segmentów kutych zamontowanych na słupkach stalowych 6x6 cm. Cokoły i podmurówka z elementów betonowych prefabrykowanych. Brama o szerokości 4.0m dwuskrzydłowa wykonana w tym samym stylu

co ogrodzenie. Furtka o szerokości 2.0 m. Długość ogrodzenia frontowego wraz z bramą i furtką wynosi 48 mb.

Od strony drogi gminnej 546/10 zostanie wykonane ogrodzenie panelowe na słupkach stalowych 4x4 cm. Cokoły i podmurówka z elementów betonowych prefabrykowanych. Brama wjazdowa o szerokości 4.0 m dwuskrzydłowa wykonana z tych samych elementów. Długość ogrodzenia 48 mb.

4.6. Figurka św. Floriana

Cokół figurki św. Floriana po obwodzie zostanie obłożony kostką brukową ograniczoną elementami z palisady brukowej. Długość palisady po obwodzie wynosi 10 mb. Kostka ułożona na warstwie odsączającej gr. 20 cm i podsypce cementowo – piaskowej gr. 3 cm.

Figura św. Floriana nie jest zabytkiem i nie podlega ochronie konserwatorskiej.

5. Podczas wykonywania prac zachować przepisy BHP przy tego typu robotach.

6. Ochrona środowiska

W związku z Rozporządzeniem Rady Ministrów z dnia 9 listopada 2004 r w sprawie określenia rodzajów przedsięwzięć mogących znacząco oddziaływać na środowisko oraz szczegółowych uwarunkowań związanych z kwalifikowaniem przedsięwzięć do sporządzania raportu o oddziaływaniu na środowisko (Dz. U Nr 257 z 2004 r poz. 2575 z późn. zmianami), Ja niżej podpisany projektant oświadczam, zgodnie z §3 ust. 2, że realizacja przedsięwzięcia Zagospodarowanie terenu wokół budynku świetlicy wiejskiej w miejscowości Rożniaty, polegający na budowie ogrodzenia, altany drewnianej utwardzenia placów oraz wykonania „wiatrołapów” wokół podłogi tanecznej nie zalicza się do przedsięwzięć mogących potencjalnie znacząco oddziaływać na środowisko.

Przedmiotowa inwestycja nie jest położona na terenach NATURA 2000.

W zasięgu oddziaływania projektu nie występują gatunki roślin, zwierząt i grzybów poddane ochronie gatunkowej.

inż. Krzysztof Kopeć

inż. KRZYSZTOF KOPEĆ
Upr. z § 5 ust. 2, § 7 i § 13 ust. 1 pkt 5
Nr ewid. uprawnień M-179/83
39-300 Mielec, ul. Korczaka 4/4

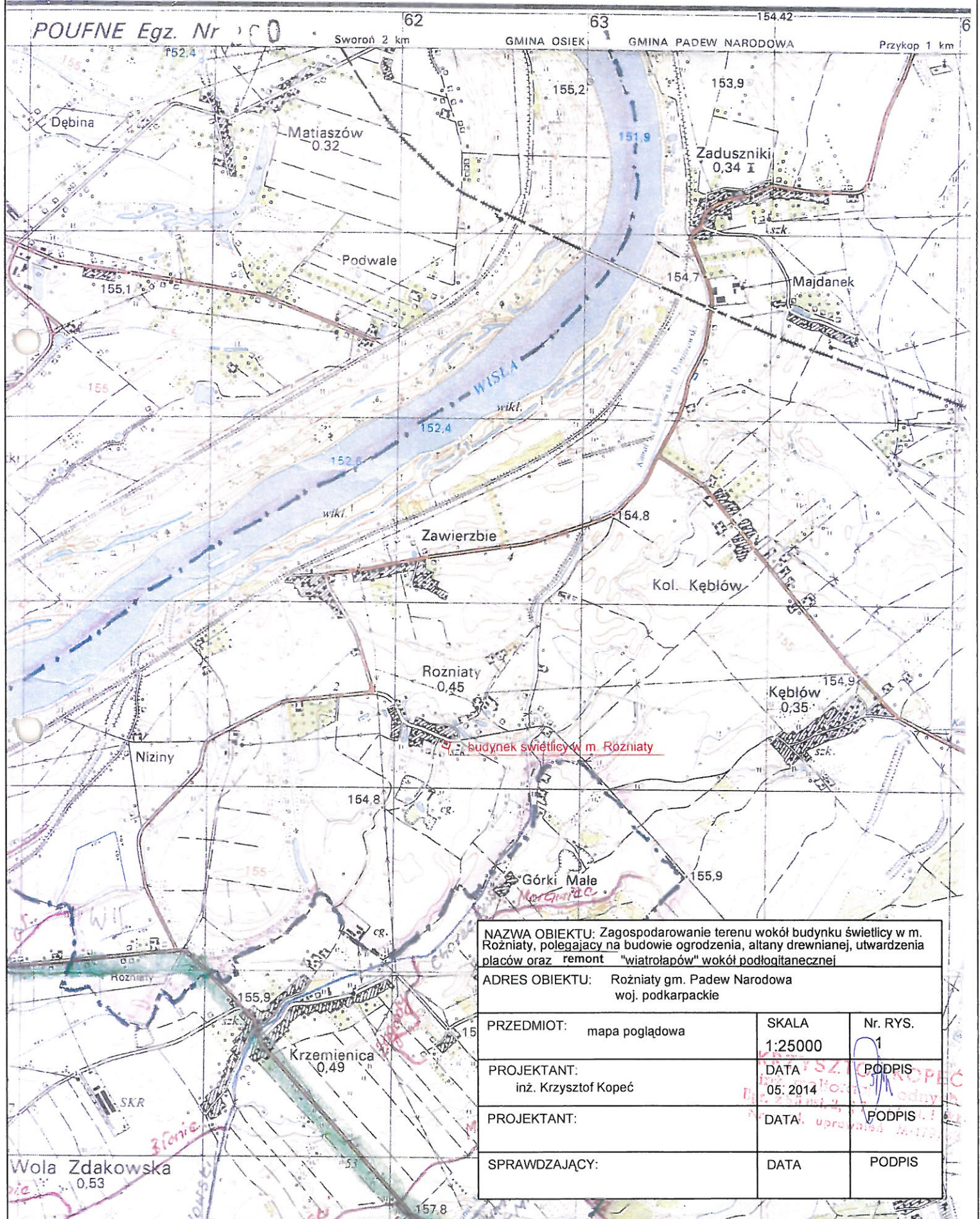

NAZWA OBIEKTU: Zagospodarowanie terenu wokół budynku świetlicy w m. Różniaty, polegający na budowie ogrodzenia, altany drewnianej, utwardzenia placów oraz remont "wiatrolapów" wokół podłogitanecznej			
ADRES OBIEKTU: Różniaty gm. Państwowa Narodowa woj. podkarpackie			
PRZEDMIOT:	mapa pogładowa	SKALA 1:25000	Nr. RYS. 1
PROJEKTANT:	inż. Krzysztof Kopec	DATA 05.2014	PODPIS
PROJEKTANT:		DATA	PODPIS
SPRAWDZAJĄCY:		DATA	PODPIS

POUFNE Egz. Nr 100

Sworzeń 2 km

62 GMINA OSIEK

63 GMINA PADEW NARODOWA

154.42

Przykop 1 km

Dębina

Matiaszów 0,32

155,2

153,9

Zaduszniki 0,34 I

Podwale

154,7

Majdanek

Zawierbie

154,8

Kol. Kęblów

Różniaty 0,45

154,9

Kęblów 0,35

budynek świetlicy w m. Różniaty

Niziny

154,8

Górki Małe

155,9

Różniaty

155,9

Krzemienica 0,49

Wola Zdakowska 0,53

157,8

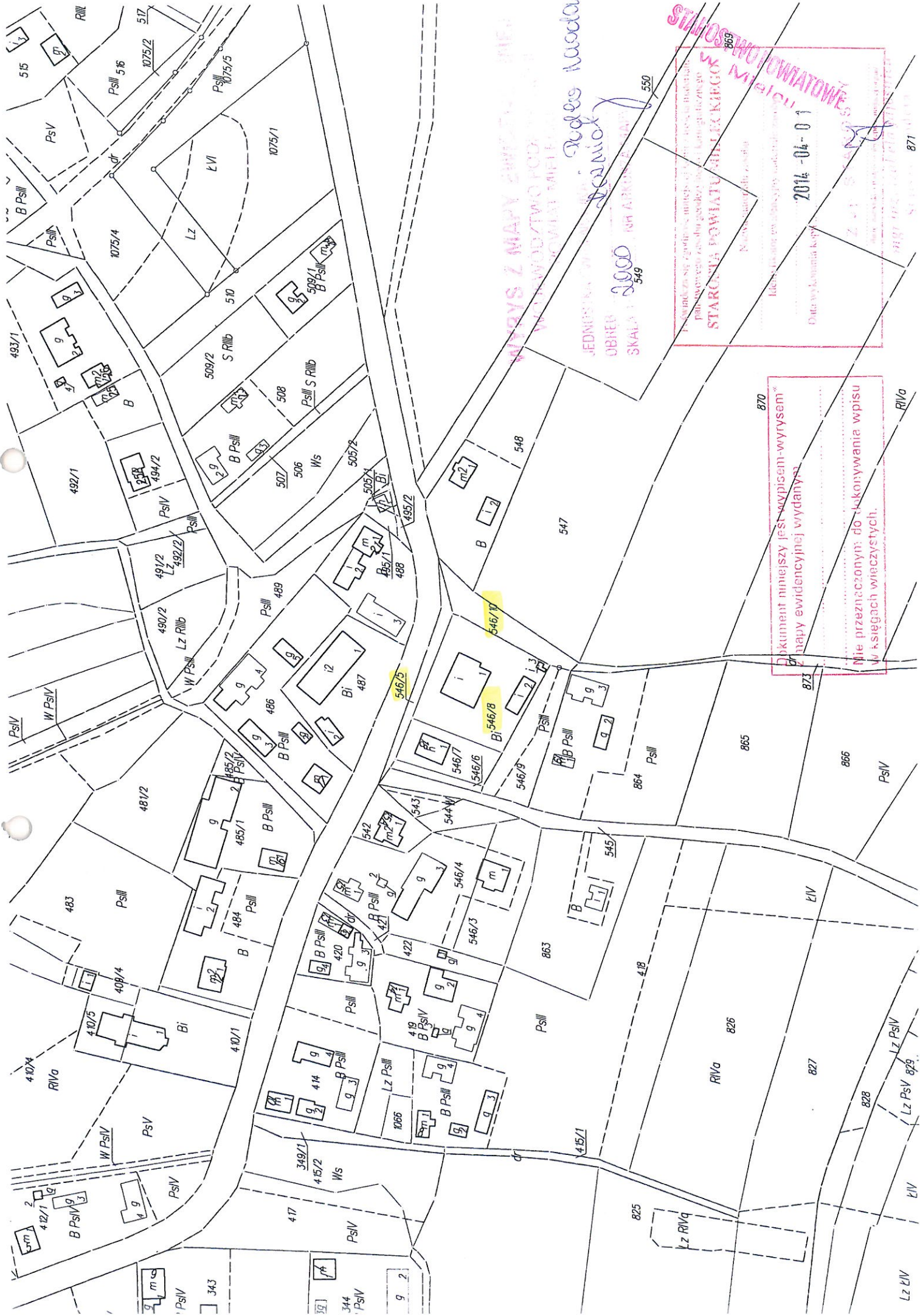

WYBYSZ Z MAPY ZWIĘKSZY
 WYKROJOWO POD
 WYKROJOWO WYKROJOWO WYKROJOWO
 JEDNOSTKA
 OBREB 2000
 SKALA 1:549
 Agdes Nardow
 Jędrzych

STAROSTWO POWIATOWE
 MIELNO
 2014-04-01
 869
 871

870
 Dokument niniejszy jest wypisem-wyrysem
 mapy ewidencyjnej wydanej
 Nie przeznaczonym do dokonywania wpisu
 w księgach wieczystych.
 RIVa

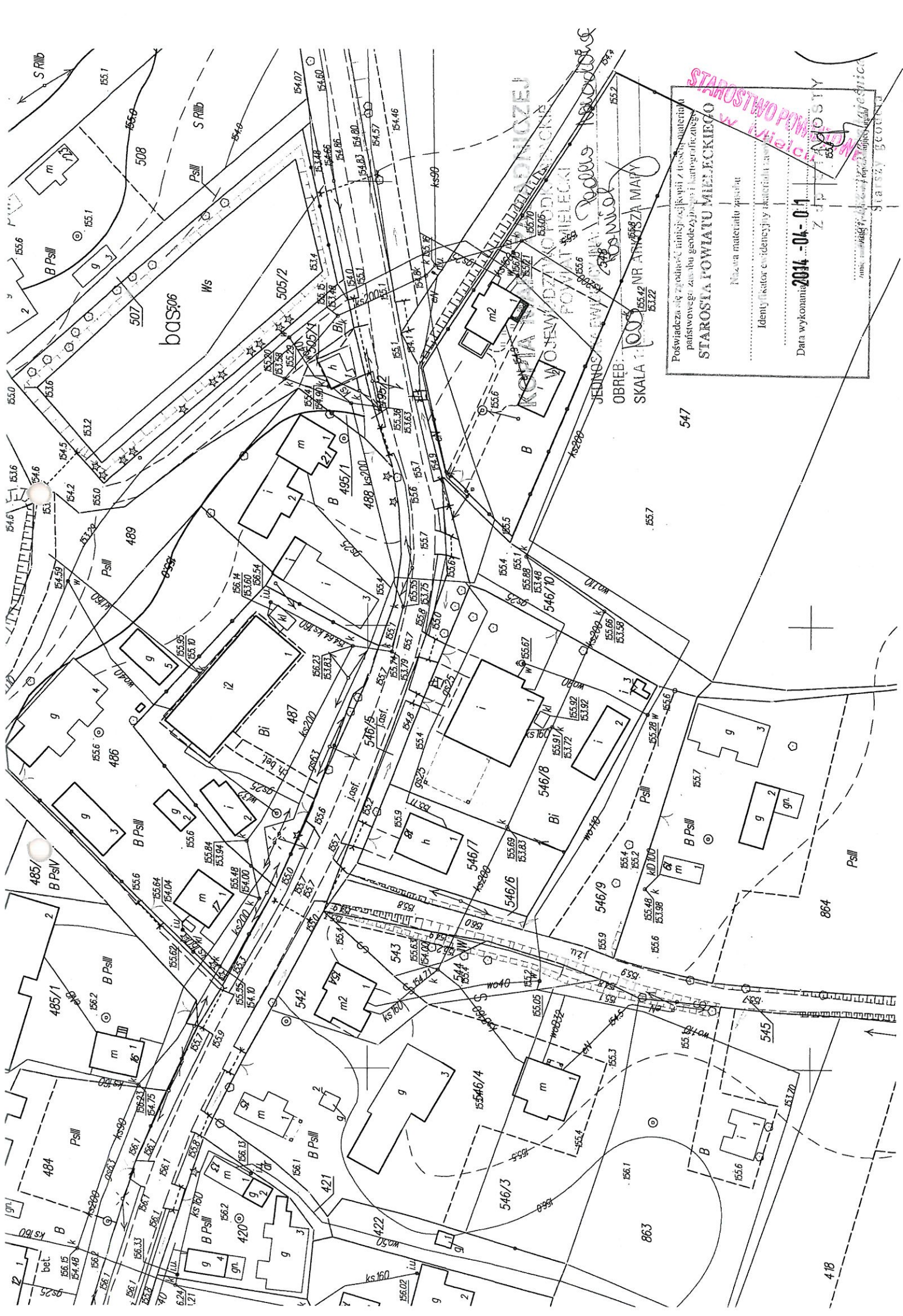

STAROSTWO POWIATOWE
 STAROSTWA POWIATU MIELECKIEGO
 Powiadomienie z załącznikami z listy nieruchomości państwowej zasobu geodezyjnego i kartograficznego
 Nazwa materiału zniszczonego
 Identyfikacja ewidencyjna i tabliczki
 Data wykonania: 2014-04-01
 Z J.P.

OBREB: 1008
 NR AT: 55542
 SKALA: 1:1000
 55522

547

418

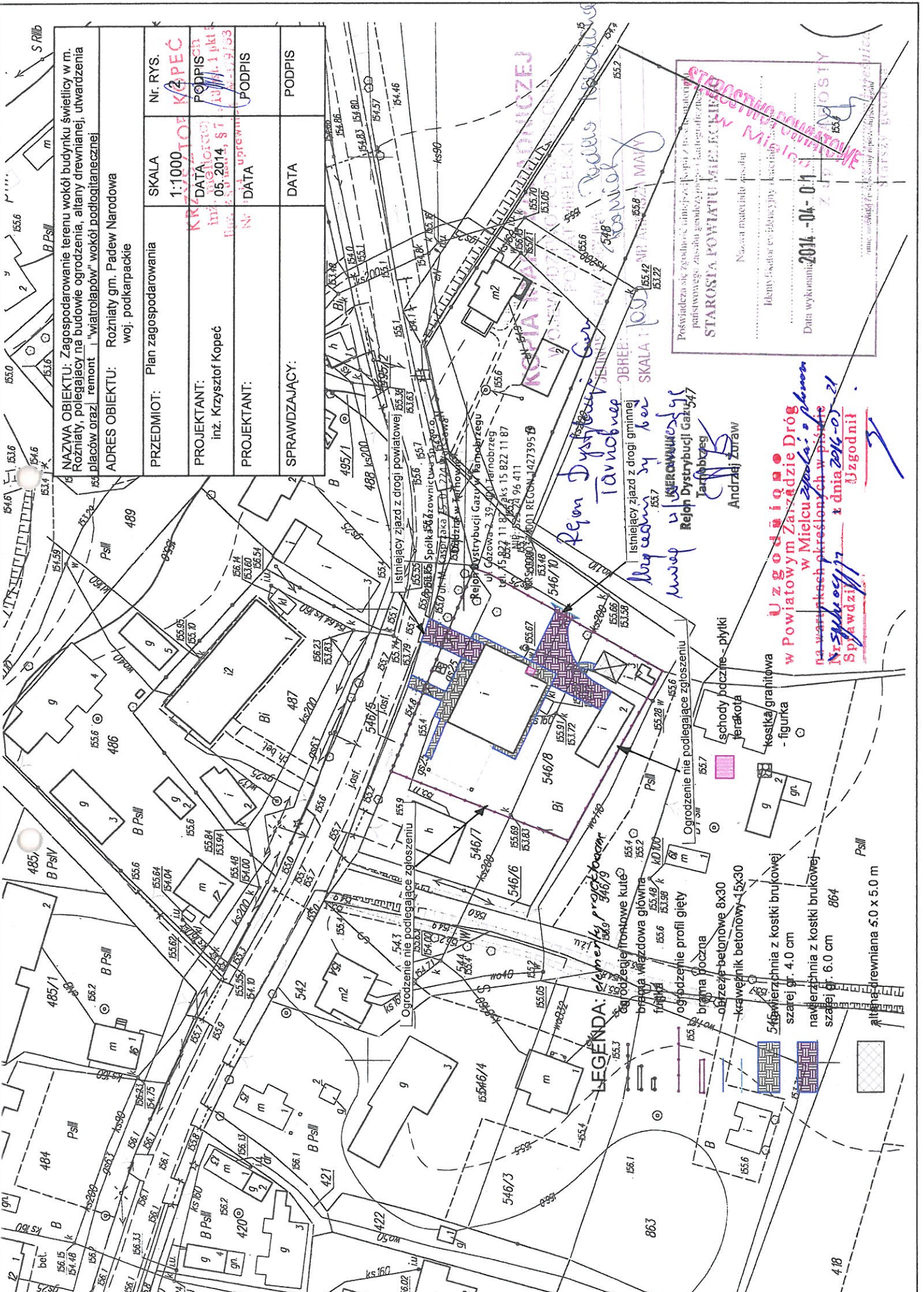

NAZWA OBJEKTU: Rozniaty gm. Padew Narodowa woj. podkarpackie	
PRZEDMIOT: Plan zagospodarowania	SKALA: 1:1000
PROJEKTANT: inż. Krzysztof Kopec	Nr. RYS. K2PEC
PROJEKTANT: inż. Krzysztof Kopec	DATA: 05.2014, ST. 13.14.1 pkt 8
PROJEKTANT: inż. Krzysztof Kopec	DATA: 05.2014, ST. 13.14.1 pkt 8
SPRAWDZAJĄCY:	DATA:

Przedstawia się zgodność, uiniesze... z...
parafowany: Zdzisław Gołaszewski, inżynier architekt
STAROSTA POWIATU MIELĘCEW

Nazwa materiału: projekt
Identyfikator ewidencyjny: 445/14/2014/1/24
Data wykonania: 2014-04-01

[Red stamp: STAROSTA POWIATU MIELĘCEW]
[Signature]

Rękoł Dysybuclji Gaz w Parnobrzegu
by osm w sy ber
uwp w KIERONWIKUSZDYS

Istniejący zjazd z drogi gminnej
546/10
546/11
546/12
546/13

U z g o d n i a
w Powiatowym Zarządzie Dróg
w Mielcu z dnia 2014-05-21
na warunkach określonych w piśmie
Nr sygn. 17 z dnia 2014-05-21
Sprawdził: *[Signature]*
Uzgodnił: *[Signature]*

- LEGENDA: elementy projektowane**
- ogrodzenie / krawężnik betonowy 15x30
 - brama wjazdowa / płytki
 - ogrodzenie profil giety / kostka granitowa - figurka
 - brama podczna / schody poczinne - płytki ierakota
 - obrzeże betonowe 8x30
 - 546/11 / kostka granitowa - figurka
 - szalejt gr. 4.0 cm
 - naszerpnia z kostki brukowej / szalejt gr. 6.0 cm
 - altana drewniana 5.0 x 5.0 m

PRZEDMIOT:	Plan zagospodarowania	SKALA	1:1000	Nr. RYS.	2B
PROJEKTANT:	inż. Krzysztof Kopec	DATA	05.2014	PODPIS	<i>[Signature]</i>
PROJEKTANT:		DATA		PODPIS	<i>[Signature]</i>
SPRAWDZAJĄCY:		DATA		PODPIS	

NAZWA OBIEKTU: Zagospodarowanie terenu wokół budynku świetlicy w m. Rozniaty, polegający na budowie ogrodzenia, altany drewnianej, utwardzenia placów oraz remont "wiatrolapów" wokół podłogianeżnej

ADRES OBIEKTU: Rozniaty gm. Padew Narodowa woj. podkarpackie

STAROSTWO POWIATOWE
MIEJSCOWOŚĆ MIELCZ
ul. Wolności 2, 37-110 Mielcz

Podpisuje się zgodnie z art. 17 § 1 pkt 1 i 2 ustawy z dnia 27.07.2002 r. o wymogach zawiadomościowych w sprawie ogłoszenia jednolitego składu urzędowego

Nazwa macierzystego zespołu
Imię i nazwisko ewidencyjny i funkcjonalny zespół

Starosta Powiatu Mielcz *[Signature]*

Data wykonania: 2014-04-01



- LEGENDA:**
- ogrodzenie (trawka kute)
 - brama wjazdowa główna
 - figurka
 - ogrodzenie profil gładki
 - brama boczna
 - obrzeże betonowe 8x30
 - kręwełnik betonowy-45x30
 - 546 wierzchnia z kostki brukowej szarej gr. 4.0 cm
 - nawierzchnia z kostki brukowej szarej gr. 6.0 cm 864
 - altana drewniana 5.0 x 5.0 m
 - schody poczynne - płytki keramika
 - keska granitowa - figurka
 - Ogrodzenie nie podlegające zgłoszeniu
 - Istniejący zjazd z drogi gminnej

Uzgodnił
Kierownik Działu Urbanizacji Dróg
w Powiatowym Zarządzie Dróg
w Mielcu *[Signature]*
Data wykonania: 2014-04-01

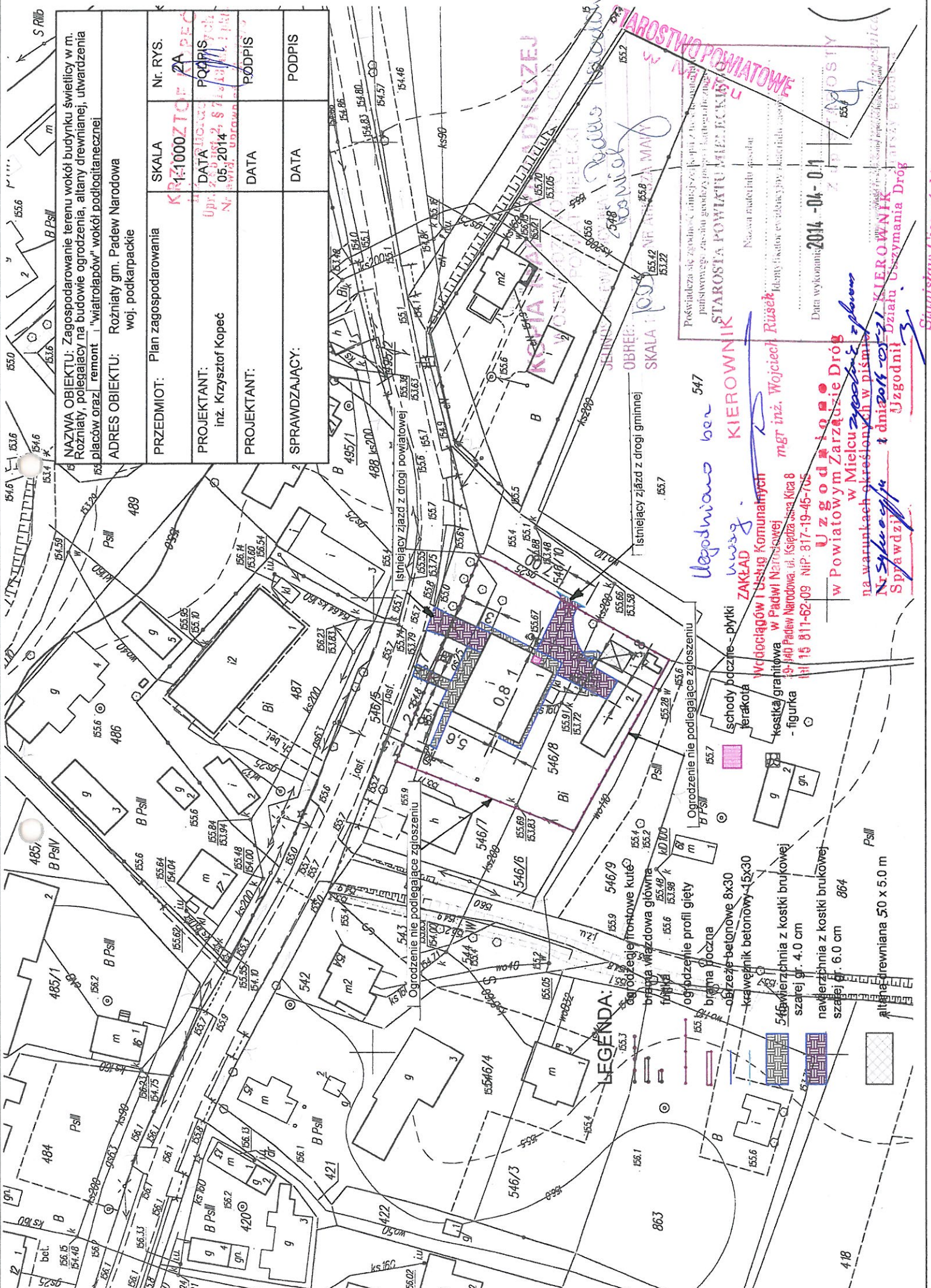

NAZWA OBIEKTU:	Rozniaty gm. Padew Narodowa woj. podkarpackie
PRZEDMIOT:	Plan zagospodarowania
PROJEKTANT:	inż. Krzysztof Kopeć
PROJEKTANT:	inż. Krzysztof Kopeć
SPRAWDZAJĄCY:	
Nr. RYS.	2A
SKALA	1:1000
DATA	05.2014
DATA	
DATA	
DATA	
DATA	
DATA	
DATA	

KIEROWNIK
 STAROSTA POWIATU MIELECKIEGO
 Nazwa i adres biura
 Data wykonania: 2014-04-01
 Upr. zawodowa: 2872, 872
 Nr. ewid. uprawnień: 1111

Ugodniano ben
 w węg.
ZAKŁAD KIEROWNIK
 mgr inż. Wojciech Rusek
 w Padew Narodowa, ul. Ksiedza Jana Kica 8
 tel 15 811-62-09 NIP: 817-19-45-105
 U z g o d n i o
 w Mieście Padew Narodowa
 na warunkach określonych w piśmie
 Nr. Sykwa 01/14 z dnia 2014-05-27
 Sprawdził: [signature]
 U z g o d n i o

LEGENDA:
 schody pocztne - płytki keramika
 ogrodzenie nie podlegające zgłoszeniu
 kaskada granitowa - figurka
 ogrozenie profilu giety
 obrzeże betonowe 8x30
 krawężnik betonowy 15x30
 szarej gr. 4.0 cm
 nawierzchnia z kostki brukowej szarej gr. 6.0 cm 864
 altana drewniana 5.0 x 5.0 m

PRZEKRÓJ POPRZECZNY - utwardzenie placu KOSTKĄ BRUKOWĄ SKALA 1:20

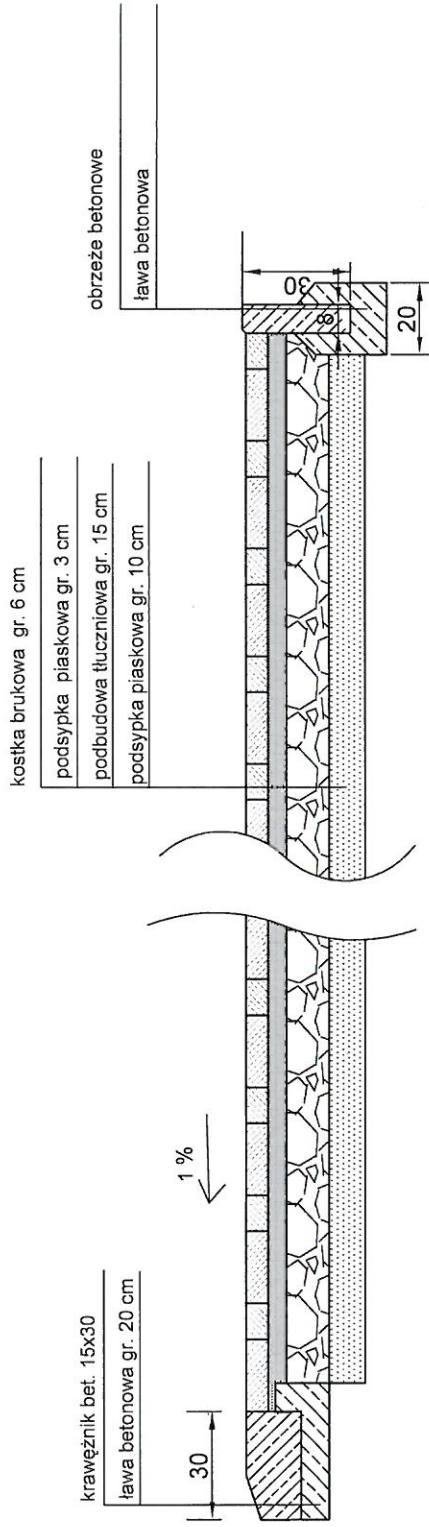

NAZWA OBIEKTU: Zagospodarowanie terenu wokół budynku świetlicy w m. Rożniaty, polegający na budowie ogrodzenia, altany drewnianej, utwardzenia placów oraz remont "wiatrolapów" wokół podłogi ianceznel	
ADRES OBIEKTU: Rożniaty gm. Padew Narodowa woj. podkarpackie	
PRZEDMIOT: Rysunek konstrukcyjny utwardzenie placu	SKALA: 1:20 Nr. RYS. KRYSZTOF KOPEC
PROJEKTANT: inż. Krzysztof Kopec	DATA: 05.2014 PODPIS: [Signature] Nr. ewid. uprawnień: M-1773
PROJEKTANT:	DATA:
SPRAWDZAJĄCY:	DATA:

STAROSTWO POWIATOWE
Krysztוף Kopec

PRZEKRÓJ POPRZECZNY - płyta odbojowa Z KOSTKI BRUKOWEJ GR. 4 CM

SKALA 1:20

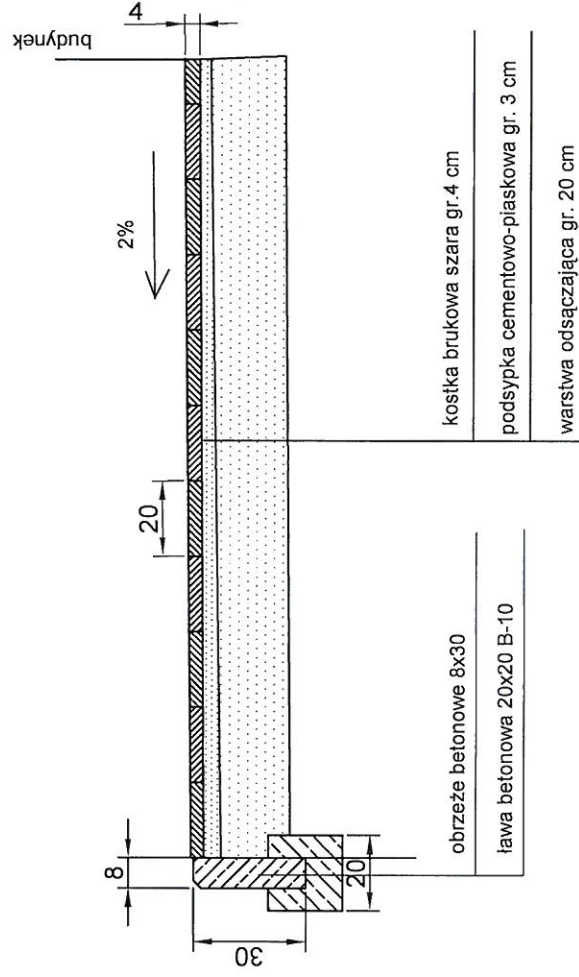

NAZWA OBIEKTU: Zagospodarowanie terenu wokół budynku świetlicy w m. Rozniaty, polegający na budowie ogrodzenia, altany drewnianej, utwardzenia placów oraz remont i "wiatrolapów" wokół podlogitanecznej		Nr. RYS 4	SKALA 1:20
ADRES OBIEKTU: Rozniaty gm. Padew Narodowa woj. podkarpackie		DATA 05. 2014	DATA 05. 2014
PRZEDMIOT: Rysunek konstrukcyjny płyta odbojowa kostki brukowej szarej gr. 4.0 cm		PROJEKTANT: inż. Krzysztof Kopec	DATA 05. 2014
PROJEKTANT:		DATA	DATA
SPRAWDZAJĄCY:		PODPIS	PODPIS

**Starosta
Powiatu Mieleckiego**

STAROSTWO POWIATOWE
w Mielcu

Województwo : **PODKARPACKIE**
Powiat : **MIELECKI**
Jednostka ewidencyjna : **PADEW NARODOWA**
Obręb : **56 ROŻNIATY**

Numer kancelaryjny G.K. 6621.2.....**3036**..... 2014

Skrócony wypis z rejestru gruntów

z dnia:2014-05-22

Lp.	Nr obręb	Nr działki	Ark. mapy	Księga wiecz	Charakter	Udział	Właściciel / Władający	Pole powierzchni działki [ha]
1	56	546/10	7	TB1T/00035847/4	WŁ	1/1	GMINA PADEW NARODOWA GRUNWALDZKA 2; Padew Narodowa;	0.0665

Nie podlega opłacie skarbowej na podstawie art. 3 ustawy z dnia 16.11.2006 r. o opłacie skarbowej /Dz.U. Nr 225 pozycja 1635/

M

Sporządził :

Z up. STAROSTY

mgr inż. Monika Misiąg

Starszy geodeta

Podpis osoby upoważnionej
Mielec, 2014-05-22

**Starosta
Powiatu Mieleckiego**

Województwo : **PODKARPACKIE**
Powiat : **MIELECKI**
Jednostka ewidencyjna : **PADEW NARODOWA**
Obręb : **56 ROŻNIATY**

**STAROSTWO POWIATOWE
w Mielcu**

Numer kancelaryjny G.K. 6621.2.....2014

Skrócony wypis z rejestru gruntów

z dnia:2014-04-01

Lp.	Nr obręb	Nr działki	Ark. mapy	Księga wiecz	Charakter	Udział	Właściciel / Władający	Pole powierzchni działki [ha]
1	56	546/5	7	TB1T/00035847/4	WŁ	1/1	GMINA PADEW NARODOWA GRUNWALDZKA 2; Padew Narodowa;	0.0374
2	56	546/8	7	TB1T/00035847/4	WŁ	1/1	GMINA PADEW NARODOWA GRUNWALDZKA 2; Padew Narodowa;	0.2073

*Nie podlega opłacie skarbowej na podstawie art. 3 ustawy z dnia
16.11.2006 r. o opłacie skarbowej /Dz.U. Nr 225 pozycja 1635/*

.....
Sporządził :

Z up. STAROSTY

.....
mgr Izabela Łajeńska
Starszy geodeta
Podpis osoby upoważnionej
Mielec, 2014-04-01

**Starosta
Powiatu Mieleckiego**

Województwo : **PODKARPACKIE**
Powiat : **MIELECKI**
Jednostka ewidencyjna : **181106_2 PADEW NARODOWA**
Obręb : **56 ROŻNIATY**

STAROSTWO POWIATOWE
w Mielcu

Nr kancelaryjny : G.K. 6621.2. ⁴⁹⁵⁴ 2014

WYPIS Z REJESTRU GRUNTÓW

z dnia: 2014-06-05

Jednostka rejestrowa : **G.419**

Lp	Podmiot ewidencyjny	Charakter własności / władania		Udział	
1	GMINA PADEW NARODOWA GRUNWALDZKA 2; Padew Narodowa;	własność		1/1	

Nr działki	Ark.	Położenie działki	Opis użytku	Oznaczenie użytków i konturów klasyfikac.	Pow. użytku [ha]	Pow. działki [ha]	Nr KW lub inny dokument własności
546/8	7	ROŻNIATY	inne tereny zabudowane	Bi	0.2073	0.2073	TB1T/00035847/4

Id działki: 181106_2.0056.546/8			
Wartość w tys. zł:		Rejestr zabytków :	Rejon statystyczny : 843090

Razem powierzchnia działek :

0.2073 ha

Słownie : dwa tysiące siedemdziesiąt trzy m. kwadr.

Wypis zawiera dane według stanu na dzień : 2014-06-05

Nie podlega opłacie skarbowej na podstawie art. 3 ustawy z dnia 16.11.2006 r. o opłacie skarbowej /Dz.U. Nr 225 pozycja 1635/

Reprodukcja wzbroniona

Wykonano w 1 egzemplarzu

.....
Sporządził: Joanna Madura

Z up. STAROSTY

mgr inż. Agata Mazurek
Inspektor.....

podpis osoby upoważnionej

Mielec, 2014-06-05

STAROSTWO POWIATOWE
w Mielcu



CP1

inż. KRZYSZTOF KOPEĆ
Upr. z § 5 ust. 2, § 7 i § 13 ust. 1 pkt 5
Nr ewid. uprawnień M-179/83
39-300 Mielec, ul. Korczaka 4/4



inż. KRZYSZTOF KOPEĆ
Upr. z § 5 ust. 2, § 7 i § 13 ust. 1 pkt 5
Nr ewid. uprawnień M-179/83
39-300 Mielec, ul. Korczaka 4/4

STAROSTWO POWIATOWE
w Mielcu



inż. KRZYSZTOF KOPEĆ
Upr. z § 5 ust. 2, § 7 i § 13 ust. 1 pkt 5
Nr ewid. uprawnień M-179/83
39-300 Mielec, ul. Korczaka 4/4

ALTANA DREWNIANA

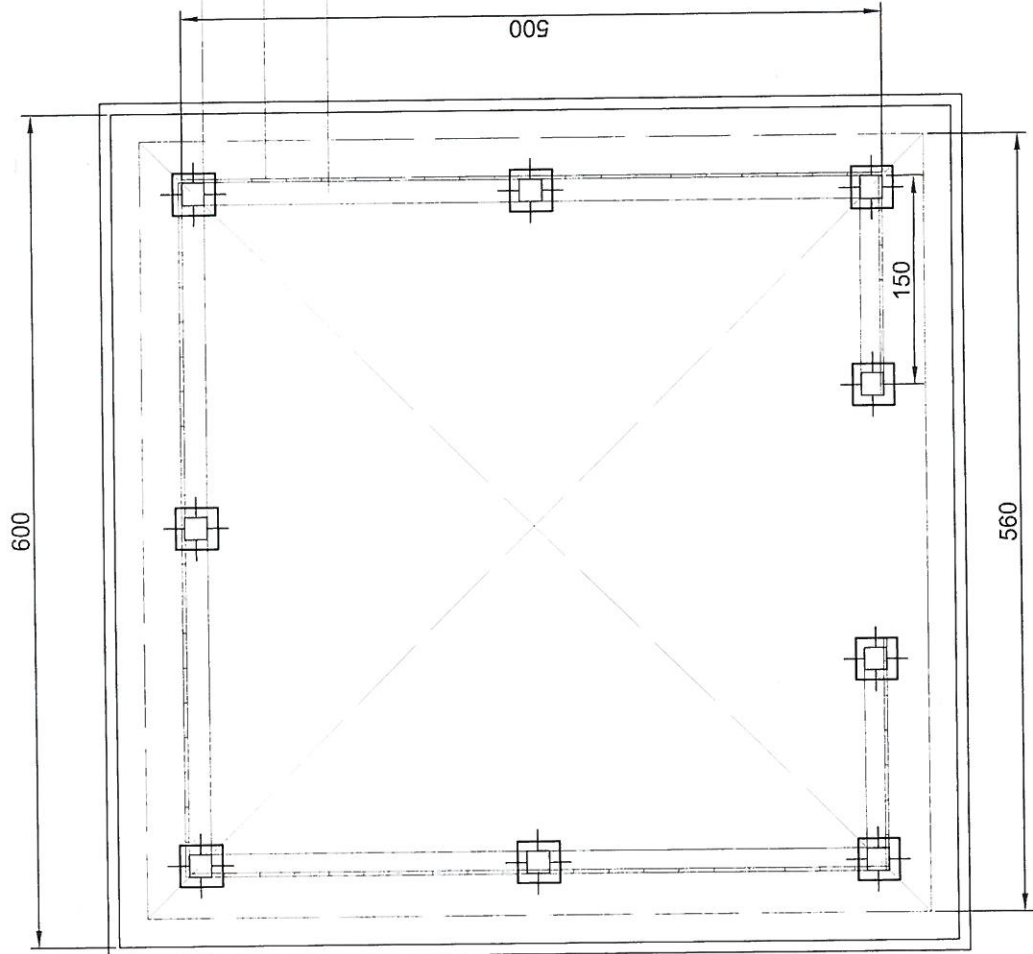

słupki 16x16

bołazera z desek gr. 1,5 cm

balustrada wys 1,2m

500

150

560

STAROSTWO POWIATOWE
w Mielcu

NAZWA OBIEKTU: Zagospodarowanie terenu wokół budynku świetlicy w m. Roźniaty, polegający na budowie ogrodzenia, altany drewnianej, utwardzenia placów oraz remont "wiatrolapów" wokół podłogi i aneksu		ADRES OBIEKTU: Roźniaty gm. Padew Narodowa woj. podkarpackie	
PRZEDMIOT: Rysunek konstrukcyjny altana	SKALA: inż. KRZYSZTOF KOPEĆ 1:50	Nr. RYS. 2	
PROJEKTANT: inż. Krzysztof Kopeć	Ust. z 8.5 ust. 1 8.5.13 ust. 1 pkt 5	DATA: 05.12.2014	PODPIS: Krzysztof Kopeć
PROJEKTANT:		DATA: 05.12.2014	PODPIS: Krzysztof Kopeć
SPRAWDZAJĄCY:		DATA:	PODPIS:

ALTANA DREWNIANA

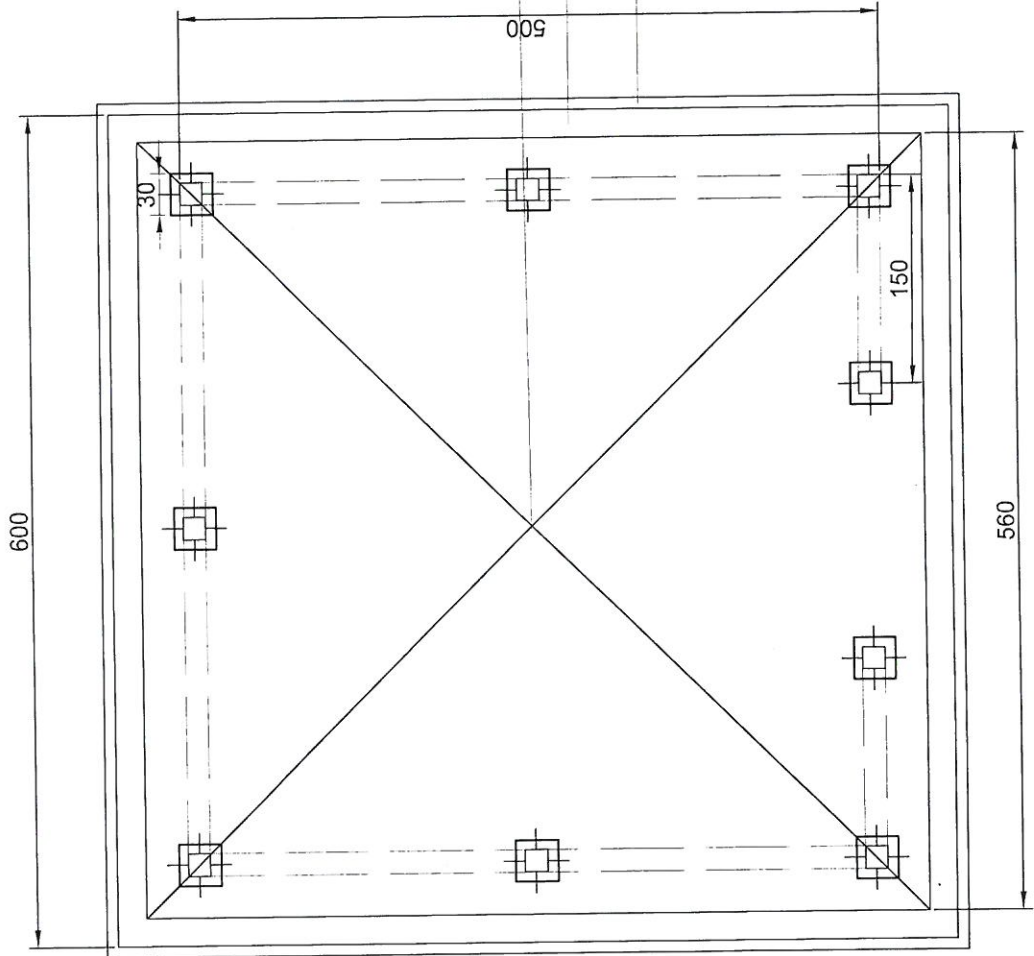

koperta dachowa

kosika brukowa gr. 6 cm

obrzeże betonowe 8x30

STAROSTWO POWIATOWE
w Mielcu

<p>NAZWA OBIEKTU: Zagospodarowanie terenu wokół budynku świetlicy w m. Rożniaty, polegający na budowie ogrodzenia, altany drewnianej, utwardzenia placów oraz remont "wiatraków" wokół podbitianej</p>	
<p>ADRES OBIEKTU: Rożniaty gm. Padew Narodowa woj. podkarpackie</p>	
<p>PRZEDMIOT: Rysunek konstrukcyjny altana</p>	<p>inż. KRZYSZTOF KOPEĆ Nr ewid. 119/83 DATA 05.10.2014 Miejsce ul. Kościelna 4/4</p>
<p>PROJEKTANT: inż. Krzysztof Kopeć</p>	<p>DATA DATA DATA</p>
<p>PROJEKTANT:</p>	<p>DATA DATA</p>
<p>SPRAWDZAJĄCY:</p>	<p>DATA DATA</p>

ALTANA DREWNIANA

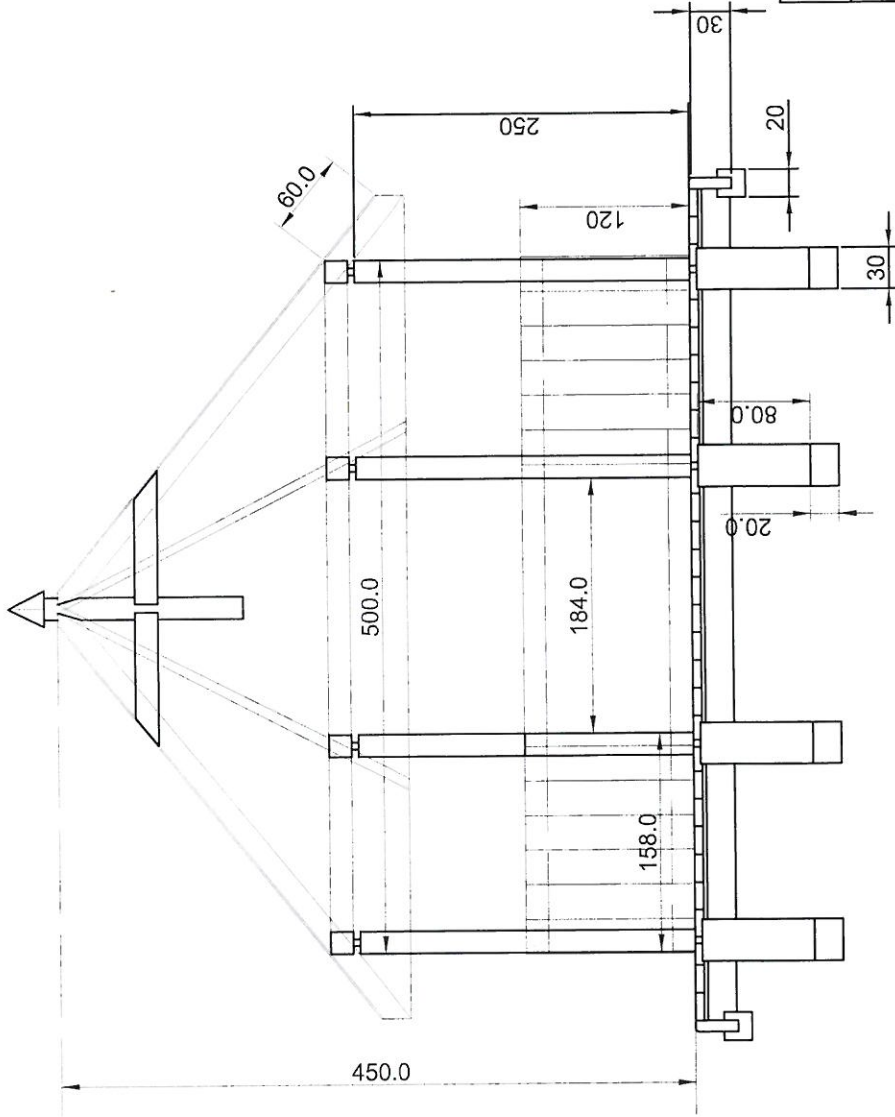

STAROSTWU POWIATOWE
w Mielcu

NAZWA OBIEKTU: Zagospodarowanie terenu wokół budynku świetlicy w m. Roźniaty, polegający na budowie ogrodzenia, altany drewnianej, utwardzenia placów oraz remont "wiatrolapów" wokół podlogitanecznej		ADRES OBIEKTU: Roźniaty gm. Padew Narodowa woj. podkarpackie	
PRZEDMIOT: Rysunek konstrukcyjny altana	inż. Krzysztof Kopec	SKALA: 1:50	Nr. RYS. 4
PROJEKTANT: inż. Krzysztof Kopec	Upr. z S. 5.718.13.1st.1 pkt 5 Nr ewid. uprawnień 477983 39.300 Mielec, ul. Kołczyńska 4/4	DATA: 05.2014	PODPIS
PROJEKTANT:		DATA	PODPIS
SPRAWDZAJĄCY:		DATA	PODPIS

ALTANA DREWNIANA

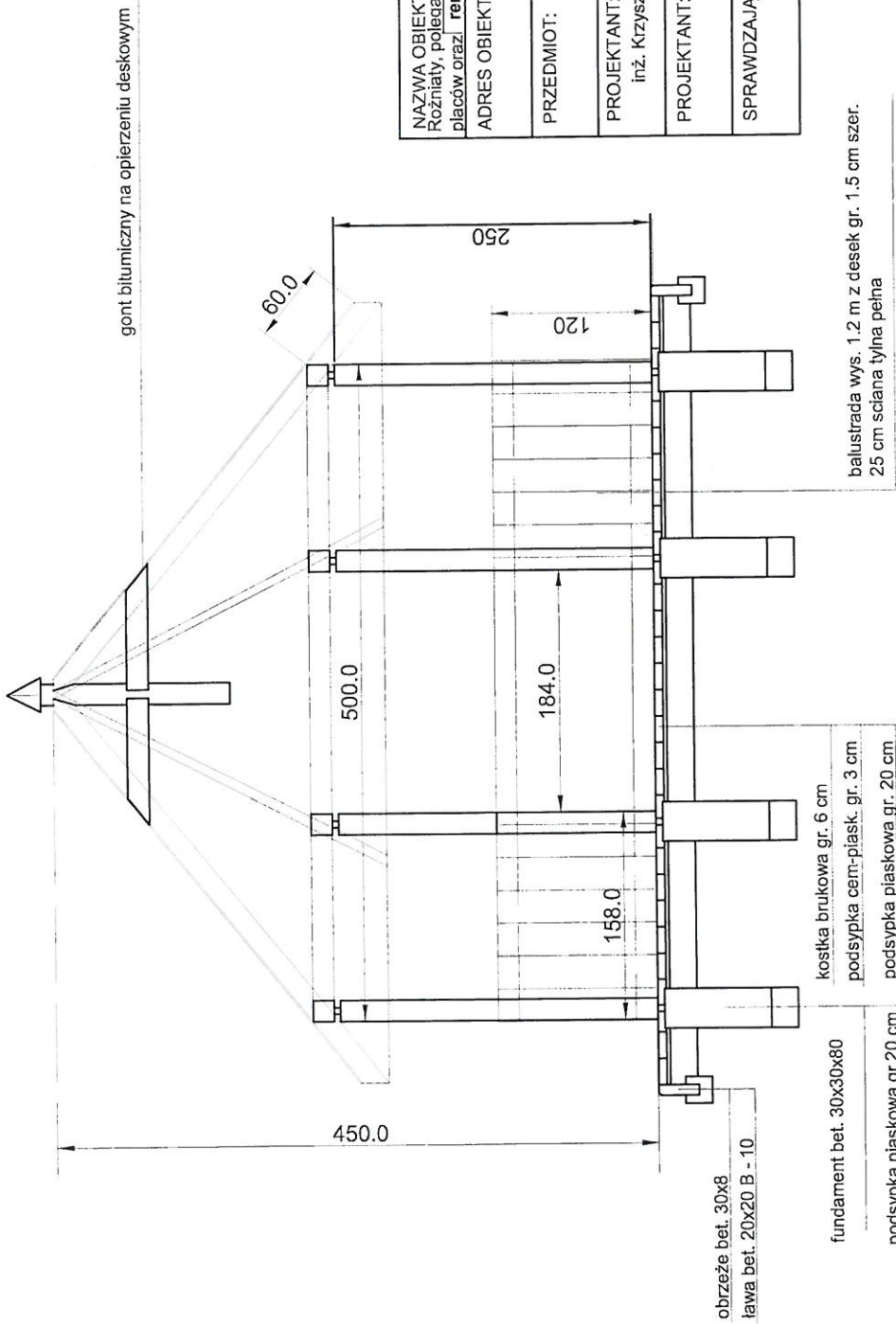

NAZWA OBIEKTU: Zagospodarowanie terenu wokół budynku świetlicy w m. Rożniaty, polegający na budowie ogrodzenia, altany drewnianej, utwardzenia placów oraz remont "wiatrolapów" wokół podlogitanecznej			
ADRES OBIEKTU: Rożniaty gm. Padew Narodowa woj. podkarpackie			
PRZEDMIOT:	Rysunek konstrukcyjny altana	SKALA	Nr. RYS.
PROJEKTANT:	inż. Krzysztof Kopec	1:50	3
PROJEKTANT:		DATA	PODPIS
		05.2014	UST. 2. 9. 2014 19.01.14
		DATA	PODPIS
		03.00 Mielicki	Woj. Podkarpackie
SPRAWDZAJĄCY:		DATA	PODPIS

STAROSTWO PEŁNOMOCNICTWA
W ROŻNIATYCH

UST. 2. 9. 2014 19.01.14
UST. 2. 9. 2014 19.01.14

Woj. Podkarpackie

Podmurówka systemowa ogrodzenia

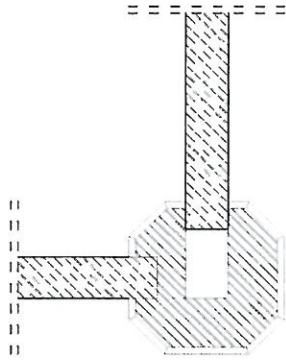

łącznik narożny

łącznik prosty

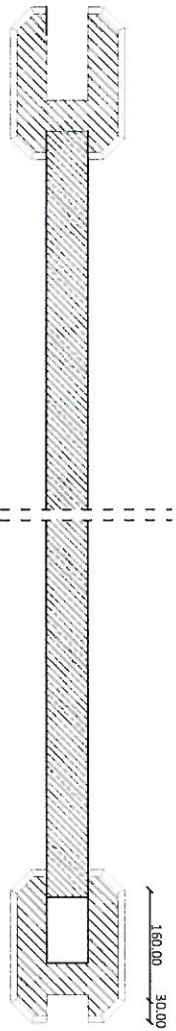

30.00
22.50
60.00
30.00

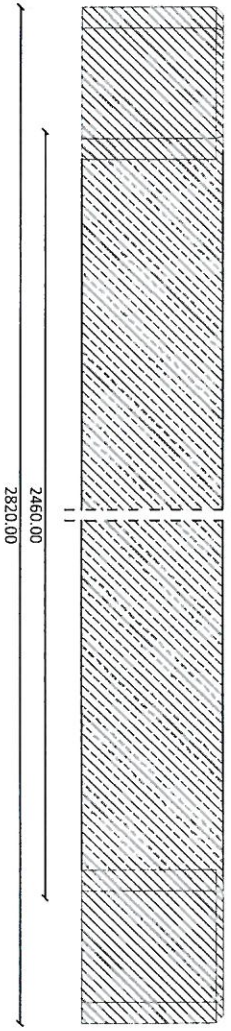

200.00

NAZWA OBIEKTU: Zagospodarowanie terenu wokół budynku świetlicy w m. Rożniaty, polegający na budowie ogrodzenia, altany drewnianej, utwardzenia placów oraz remont "wiatralapów" wokół podlogitanecznej			
ADRES OBIEKTU: Rożniaty gm. Padew Narodowa woj. podkarpackie			
PRZEDMIOT:	Rysunek konstrukcyjny fundament ogrodzenia	SKALA	Nr. RYS
PROJEKTANT:	inż. Krzysztof Kopeć	inż. KRYSZTOF KOPEĆ	5
PROJEKTANT:	inż. Krzysztof Kopeć	DATA 2. 5. 2014	Podpis
SPRAWDZAJĄCY:		DATA	PODPIS

BRAMA DWUSKRZYDŁOWA - RĘCZNA

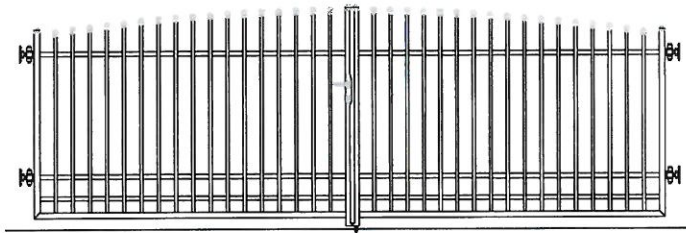

SŁUPKI

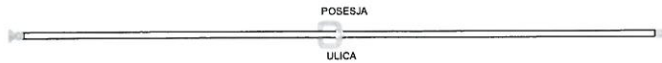

FURTKA

LZ - lewa na zewnątrz

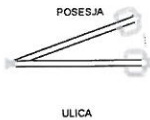

SEGMENTY

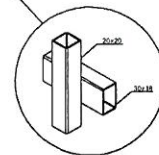
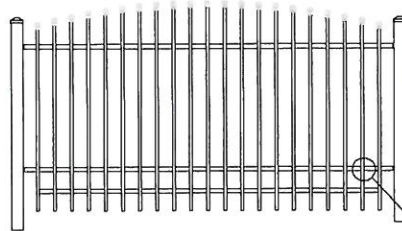

NAZWA OBIEKTU: Zagospodarowanie terenu wokół budynku świetlicy w m. Rożniaty, polegający na budowie ogrodzenia, altany drewnianej, utwardzenia placów oraz remont "wiatrołapów" wokół podłogi naczynnej		
ADRES OBIEKTU: Rożniaty gm. Padew Narodowa woj. podkarpackie		
PRZEDMIOT: Rysunek konstrukcyjny	SKALA 1:20	Nr. RYS. 4
PROJEKTANT: inż. Krzysztof Kopeć	DATA 05.2014	PODPIS <i>Krzysztof Kopeć</i>
PROJEKTANT:	DATA: c, ul. Kor	PODPIS: /4
SPRAWDZAJĄCY:	DATA	PODPIS