

Mirosław Mazurek, Aleksandra Sznajdrowska

**SPRAWOZDANIE Z RATOWNICZYCH  
BADAŃ WYKOPALISKOWYCH  
NA STANOWISKU KURYŁÓWKA 1,  
GM. LOCO (AZP 98-81/2)**



**RZESZÓW 2016**

## **SPIS TREŚCI**

<b>I. WSTĘP</b>	<b>3</b>
<b>II. LOKALIZACJA STANOWISKA I HISTORIA BADAŃ</b>	<b>3</b>
<b>III. ZAKRES I METODY BADAŃ</b>	<b>7</b>
<b>IV. HISTORIA PAŁACU</b>	<b>9</b>
<b>V. WYNIKI BADAŃ</b>	<b>9</b>
<b>VI. PODSUMOWANIE I WNIOSKI KONSERWATORSKIE</b>	<b>17</b>
<b>BIBLIOGRAFIA</b>	<b>17</b>
<b>KATALOG OBIEKTÓW</b>	<b>18</b>
<b>TABLICE</b>	<b>35</b>
<b>INWENTARZE</b>	<b>85</b>
<b>KARTA AZP</b>	<b>154</b>

## I. WSTĘP

Ratownicze badania archeologiczne na stanowisku numer 1 w Kuryłówce (AZP 98-81/2) (ryc. 1), zostały przeprowadzone ze względu na planowaną w tym miejscu inwestycję pn. „Utworzenie oraz zagospodarowanie terenu wraz z budową wiaty, ustawieniem koszy, ławek oraz stojaków na rowery oraz zielenią rekreacyjną”. Pracami archeologicznymi na stanowisku kierował Mirosław Mazurek. W badaniach wzięli udział również K. Drewniak, A. Sznajdrowska i S. Woźniak. Rysunki obiektów oraz zabytków wykonali K. Drewniak i A. Mazurek. Szczególne podziękowania należy skierować dla Michała Grabowskiego za stałą opiekę merytoryczną oraz konsultacje naukowe.

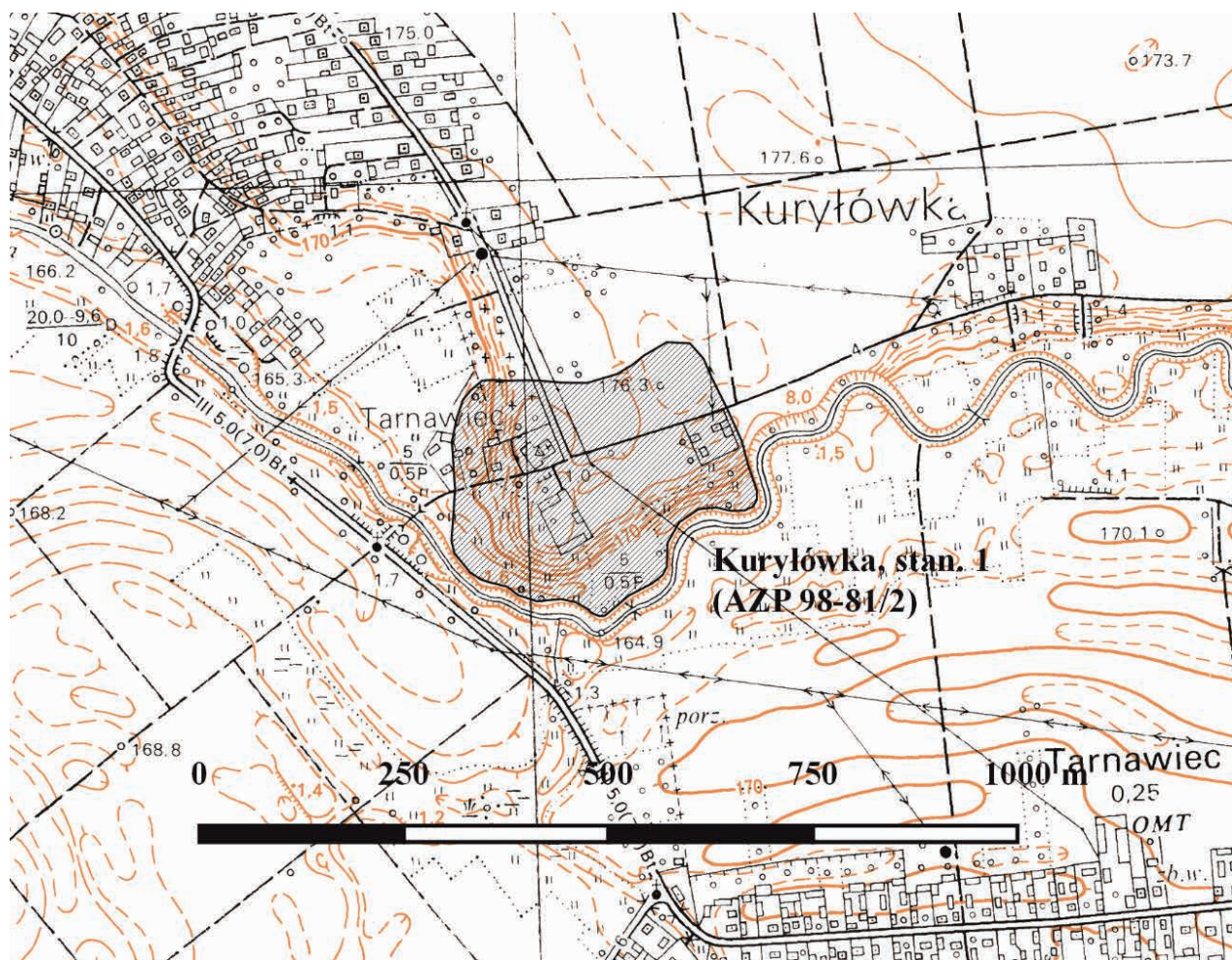

Ryc. 1. Lokalizacja i zasięg stanowiska 1 w Kuryłówce (skala 1:10000)

## II. LOKALIZACJA STANOWISKA I HISTORIA BADAŃ

Omawiane stanowisko położone jest w województwie podkarpackim na terenie gminy Kuryłówka. Współrzędne geograficzne terenu, na którym prowadzone były badania wynoszą: N 50°17'21.6" E 22°28'20.49". Obszar objęty badaniami archeologicznymi zlokalizowany był na działce geodezyjnej numer 1803 należącej do Parafii Rzymskokatolickiej w Tarnawcu, dzierżawionej przez Urząd Gminy Kuryłówka.

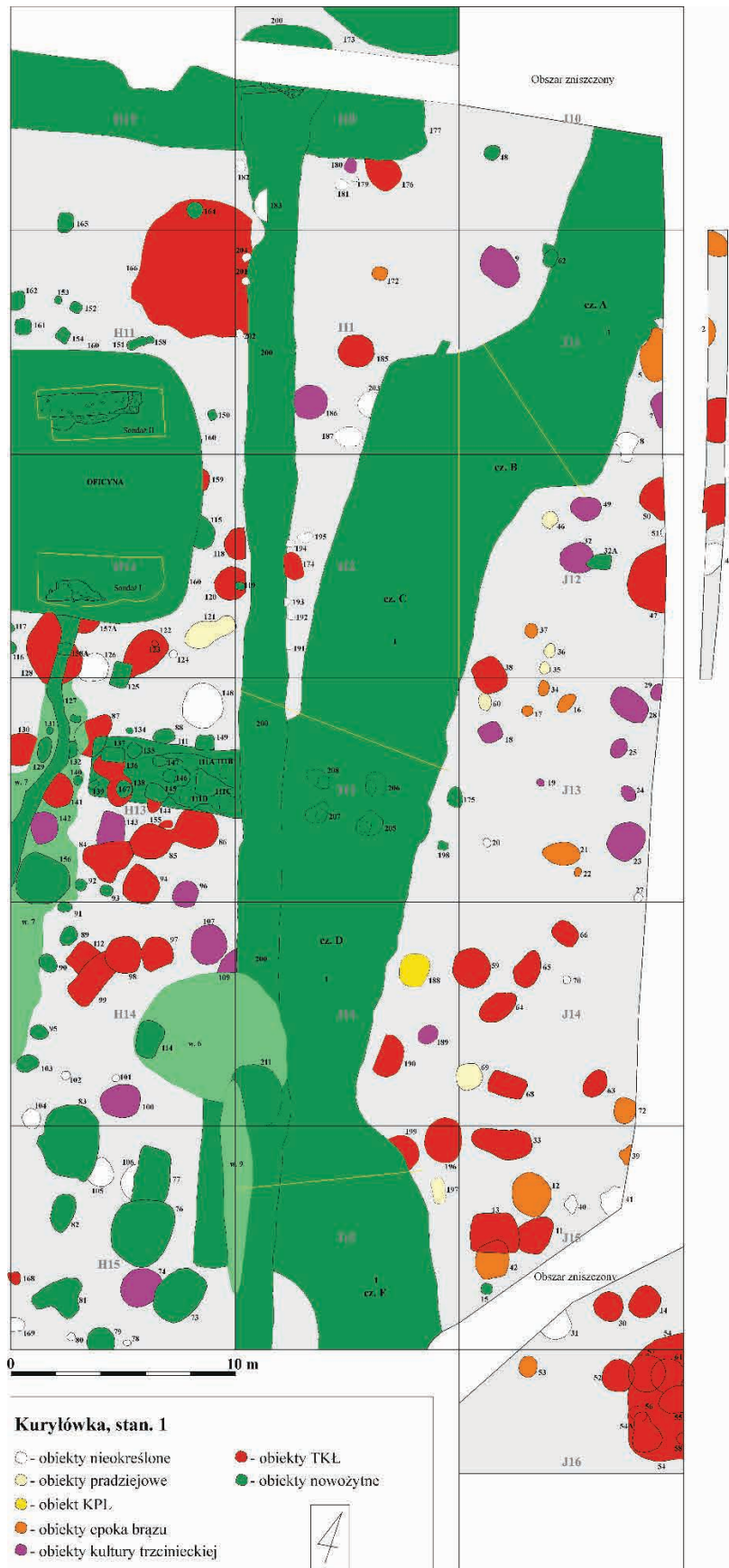

Ryc. 2. Kuryłówka, stan. 1, gm. Loco. Plan stanowiska

Pod względem geograficznym omawiany obszar zlokalizowany jest w Kotlinie Sandomierskiej (Kondracki 2009) i mezoregionie Dolina Dolnego Sanu. Stanowisko ulokowane jest na cyplu znajdującym się bezpośrednio nad rzeką Złotą.

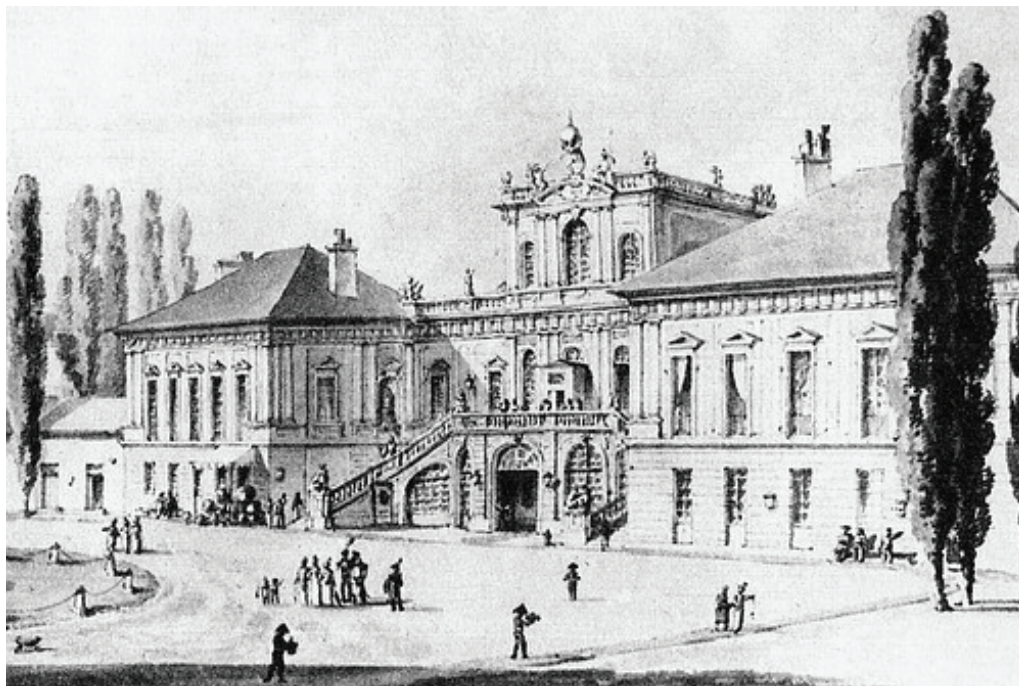

Ryc. 3. Pałac w Puławach pod koniec XVIII w.  
(źródło: [http://rawelin.republika.pl/zapomniana\\_historia\\_znanych\\_budowli\\_strona\\_1.html](http://rawelin.republika.pl/zapomniana_historia_znanych_budowli_strona_1.html))

Stanowisko to zostało zewidencjonowane w 1991 roku jako ślad osadniczy kultury pucharów lejkowatych, osada tarnobrzeskiej kultury łużyckiej, osada kultury przeworskiej, ślad osadnictwa z okresu wczesnego średniowiecza oraz założenie pałacowe z XVIII w. Ponadto w 1978 roku w obrębie pałacu przeprowadzono rozpoznawcze badania wykopaliskowe pod kierunkiem Aleksandry Gruszczyńskiej podczas, których zarejestrowano dwa jego narożniki.

Ratownicze badania archeologiczne obejmowały powierzchnię 16,9 ara i potwierdziły istnienie w tym miejscu wielokulturowej osady. Na podstawie pozwolenia nr UOZ-Rz 3.5161.7.2015 z dnia 23.03.2015 badania przeprowadzono w terminie od 23.03-19.09.2015 r.



Ryc. 4. Widok na pałac w Puławach (stan obecny)  
(źródło: <http://217.113.147.52/strona/index.php/turystyka/123-ciekawe-miejsca>)

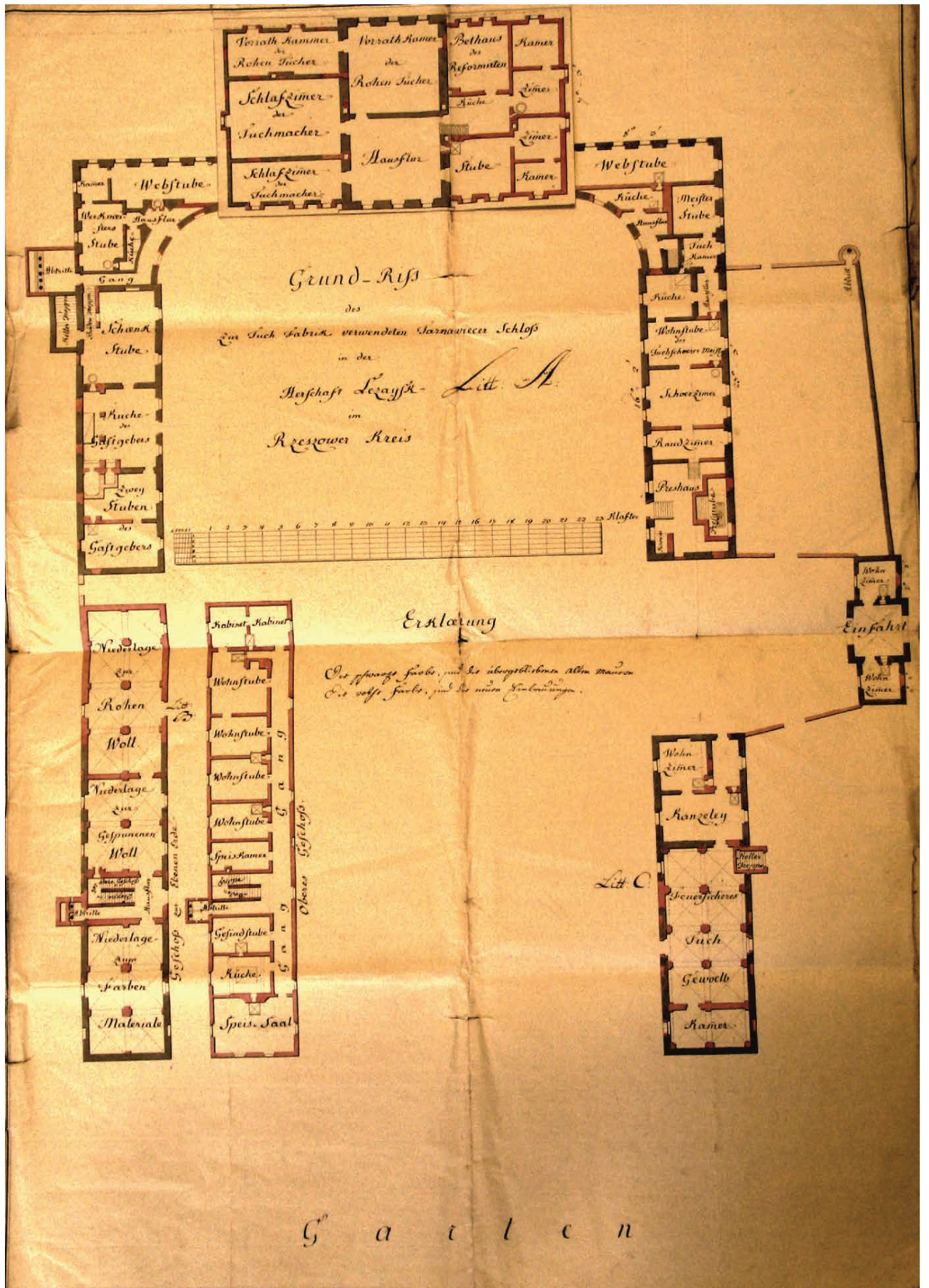

Ryc. 5. Austriacki plan pałacu Potockich i budynków przypołacowych (ze zbiorów Archiwum Narodowego w Krakowie)

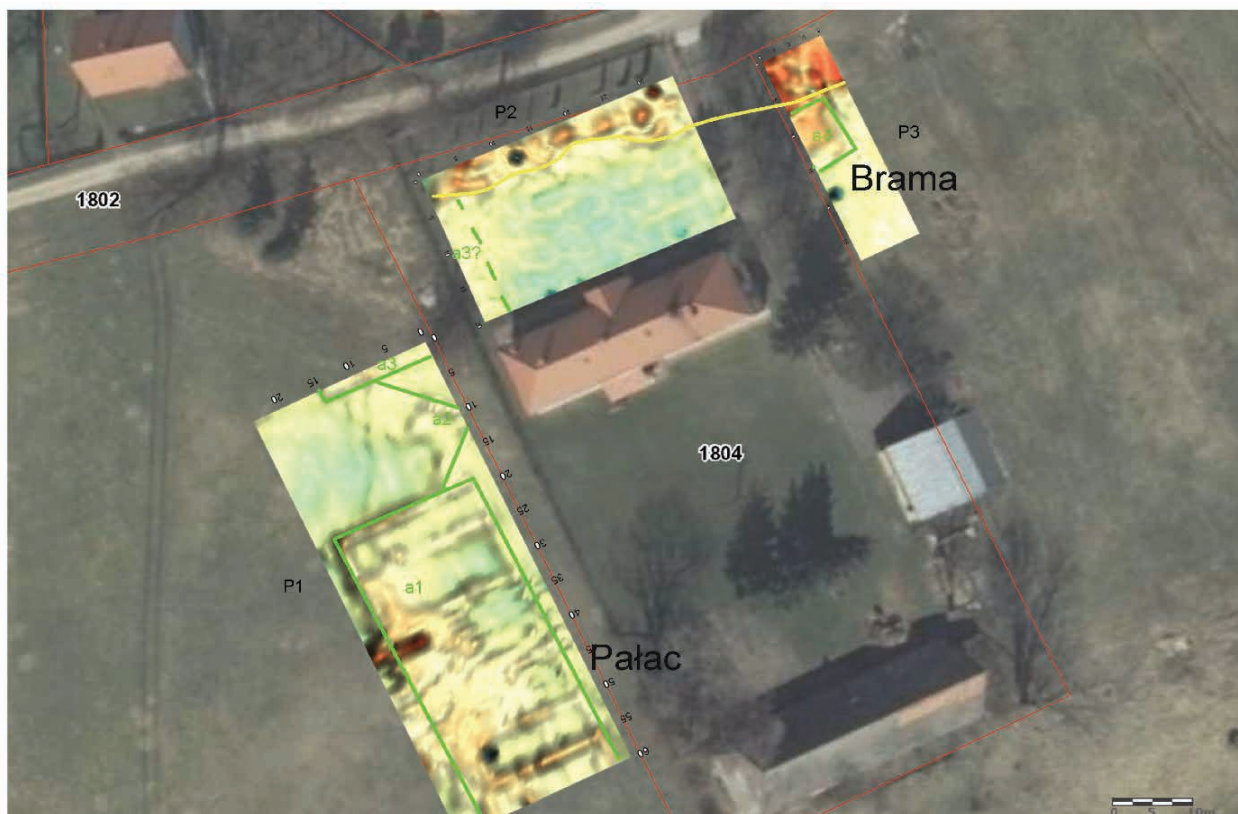

Ryc. 6. Lokalizacja wybranych anomalii elektrooporowych (wykonał M. M. Przybyła)

### III. ZAKRES I METODY BADAŃ

Obszar objęty badaniami archeologicznymi wyznaczał powierzchnię 16,9 ara (ryc. 2). Przed przystąpieniem do badań archeologicznych przeprowadzono prospekcję powierzchniową, podczas której pozyskano kilkanaście fragmentów ceramiki pradziejowej.

Kolejnym etapem było odsłonięcie terenu wykopu przy użyciu koparki pod nadzorem archeologa. Głębokość odhumusowania terenu była zróżnicowana i wynosiła od 30-50 cm. Na poziomie tym zarejestrowano zarówno tzw. warstwy kulturowe, jak i obiekty ziemne.

Po odhumusowaniu terenu została wyznaczona siatka arowa, która podzielona na ćwiartki stanowiła podstawową jednostkę eksploracyjną. Kolejne ary były doczyszczane (plantowane) ręcznie. Wykonano również dokumentację fotograficzną odsłoniętego terenu i wyznaczono obiekty ziemne oraz tzw. warstwy kulturowe. Jamy dokumentowano na poziomie odkrycia fotograficznie i rysunkowo. W przypadku dokumentacji rysunkowej wszelkie granice obiektów archeologicznych oraz tzw. warstw kulturowych zaznaczano 3 rodzajami linii: ciągłą- dla granicy wyraźnej, przerywaną- dla granicy rozmytej oraz kropkowaną- dla granicy nieczytelnej.

Obiekty podzielono na części A i B i eksplorowano warstwami mechanicznymi wynoszącymi 10 lub 20 cm (nazywanymi kolejnymi literami alfabetu). Po eksploracji pierwszej połówki obiektu wykonano dokumentację fotograficzną i rysunkową profilu, następnie w analogiczny sposób eksplorowano dalszą część. Na obszarze badań dokonano również niwelacji terenu.



Ryc. 7. Zasięg pałacu Potockich na współczesnej mapie topograficznej wg austriackiego planu pozyskanego z Archiwum Narodowego w Krakowie



Fot. 1. Profil obiektu kultury pucharów lejkowatych nr 188



## IV. HISTORIA PAŁACU

W 1568 roku na południowym krańcu wsi Kuryłówka Zofia ze Sprowy Odrowążówna założyła folwark. Przysiółek ten nazwała na cześć zmarłego męża Jana Krzysztofa Tarnowskiego herbu Leliwa, kasztelana wojnickiego i starosty sandomierskiego. Nazwa Tarnawiec pojawiła się po raz pierwszy w dokumentach z początku XVII w. W miejscu dogodnym do obrony, położonym na wysokim cyplu, w zakolu rzeki Złotej powstał prawdopodobnie jeszcze drewniany obiekt obronny w postaci dworu. Założenie to wg. J. Półcwiartka (1980) już w tym czasie umocnione było wałami i parkanami a także dodatkowo od strony północnej i zachodniej głęboką fosą. O dużym znaczeniu tej rezydencji świadczy fakt, że w miejscu tym często przebywali starostowie leżajscy. Zapisy w dokumentach potwierdzają, że starosta Łukasz Opaliński w dworze tarnawieckim wydał szereg zarządzeń dla starostwa i swoich rodowych majątności. Kolejnych bardzo ciekawych informacji dostarcza nam rewizja generalna ziemi przemyskiej z 1713 roku, która przedstawia stan gospodarczy wsi i miast po zniszczeniach III wojny północnej. Z opisu tego jasno wynika, że na początku XVIII w. pałac w Tarnawcu był okazałą siedzibą z bogatym wyposażeniem. Niewątpliwie musiał też mieć znaczne walory obronne, gdyż właśnie tam okoliczna szlachta na czas wojny przekazywała w depozyt swoje cenne rzeczy. Z 1759 roku pochodzi pierwsza wzmianka o funkcjonowaniu w Tarnawcu pałacu murowanym, który powstał jednak prawdopodobnie nieco wcześniej w I poł. XVIII w. za krajczego koronnego Stanisława Potockiego (starosta leżajski od 1732-1757 roku). E. Kuropatnicki w dokumencie „Geographia albo dokładne opisanie Królestw Galicyi i Lodomeryi” z 1786 roku wspomina, że założenie pałacowe powstało na wzór i podobieństwo siedziby Czartoryskich w Puławach (ryc. 3, 4). Dokładny opis murowanego obiektu tarnawieckiego zawiera inwentarz starostwa leżajskiego z 1759 roku. Wjazd do niego prowadził przez obronną bramę murowaną, za którą na dziedzińcu znajdował się: „Sam pałac na dwie piętra cały z cegły murowany”. Obok znajdowały się dwie murowane oficyny oraz stajnia i wozownia. „Ten pałac ze wszystkimi wyżej opisanymi budynkami z jednej strony począwszy od bramy wjazdnej do ogrodu murem obwarowany, gdzie bastyonik i w nim miejsce potrzebne, z drzwi na zawiasach hakach z wrzeczadzem i skoblami żelaznymi. Od tego bastyoniku ponad ogrodem ciągnie się mur niski z filarami i pomiędzy nimi sztachetami dębowymi aż do rowu za stajnią. Na tych filarach wazoniki dębowe popielato malowane.” Przed pałacem położony był ogród „[...] od drogi i folwarku parkanem w słupy ogrodzony. Przy bramie pod murem z drzewa przytknięta do tego muru izdebka dla janczarów, wartę w bramie trzymających, w niej piec z kafli prostych i kominek”. Przed bramą pałacową, od strony Kuryłówki znajdował się murowany kościółek z dwiema wieżyczkami. Obiekty gospodarcze i mieszkalne, które wchodziły w skład folwarku położone były natomiast na północ od kościoła. Pod koniec XVIII w. w pałacu została urządzona najprawdopodobniej manufaktura sukna, o której wspomina umowa (z 1788 roku) zawarta między zarządem dóbr kameralnych w Leżajsku a niejakim Giestentupfem. W 1819 roku dobra leżajskie zakupił na licytacji hrabia W. Mier a po nim przejął je w latach 1830-31 hrabia A. Potocki z Łańcuta. W roku 1841 zakończona została rozbudowa kościoła, która według miejscowej tradycji prowadzona była z cegieł rozbieranego pałacu.

## V. WYNIKI BADAŃ

Na stanowisku odkryto 199 obiektów ziemnych, wśród których najliczniej występowały jamy nowożytnie (73 obiekty) oraz ogólnie związane z tarnobrzeską kulturą łużycką (48 obiektów). Zarejestrowano również 20 jam zawierających w wypełniskach materiał kultury trzcinieckiej. Ponadto

zadokumentowano 14 obiektów związanych ogólnie z epoką brązu oraz 1 obiekt kultury pucharów lejkowatych. Część obiektów ze względu na niewielkie, niecharakterystyczne ułamki ceramiki i/lub charakterystyczne wypełniska została określona jako jamy pradziejowe (10 obiektów), natomiast pozostałe, nie zawierające materiału zabytkowego jako nieokreślone (33 obiektów).



Fot. 2. Profil obiektu kultury trzcinieckiej nr 186



Fot. 3. Obiekt tarnobrzeszkiej kultury łużyckiej nr 52 z widocznym naczyniem w profilu

Kolejny horyzont osadniczy łączy się z kulturą trzciniecką. Podczas badań wykopaliskowych zarejestrowano obiekty ziemne świadczące o dłuższym pobycie społeczności omawianej kultury na tym obszarze. Odkryto jamy o różnych kształtach i wymiarach spełniających pierwotnie funkcje go-

spodarcze (fot. 2). W zbiorze naczyń wydzielono formy i zdobnictwo charakterystyczne dla zespołów klasycznych kultury trzcinieckiej, datowanych na ok. 1650-1400 BC (J. Górski 2007).



Fot. 4. Rzut poziomy obiektu ósemkowego tarnobrzegskiej kultury łużyckiej nr 136/138



Fot. 5. Obiekt tarnobrzegskiej kultury łużyckiej na poziomie G z widocznymi pozostałościami kości ludzkich

Z długotrwałym zasiedleniem omawianego terenu związane były pozostałości osadnicze tarnobrzegskiej kultury łużyckiej. Zarejestrowano jamy o regularnych, czworobocznych profilach i owalnych rzutach poziomych, które spełniały prawdopodobnie funkcje magazynowe (fot. 3). Ponadto wydzielono również tzw. obiekty ósemkowe składające się z dwóch większych elementów połączonych ze sobą z wyraźnym przewężeniem mniej więcej w środkowej części (fot. 4). Funkcja tego

typu obiektów nie jest jasna. W jednym z obiektów odkryto również słabo zachowane ludzkie kości (fot. 5). Występowanie w materiale garnków jajowatych i talerzy-placzków wskazuje, że osadę tę należy łączyć z III fazą tarnobrzeskiej kultury łużyckiej (550/500-400 BC) (S. Czopek 2009, s. 22).



Fot. 6. Rzut poziomy ara H12 na poziomie G z widoczną oficyną przypałacową.

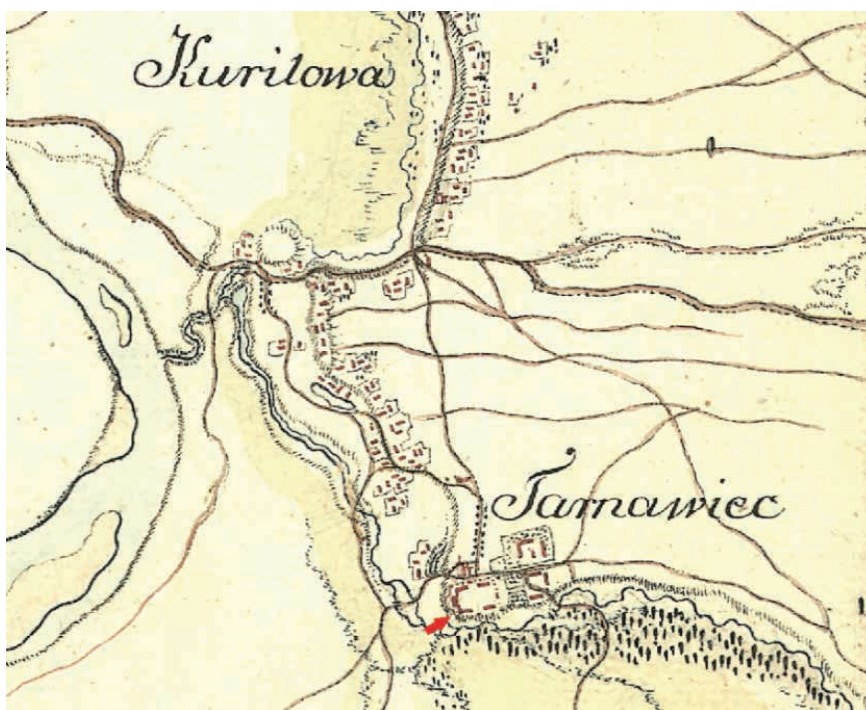

Ryc. 8. Założenie pałacowe Potockich na tzw. mapie Miega z lat 1779-1783

Na obszarze stanowiska nr 1 w Kuryłówce od XVIII w. funkcjonował pałac Potockich. Jego pozostałości zostały uchwycone podczas badań magnetycznych i elektrooporowych wykonanych przez Marcina M. Przybyłę (ryc. 6). Oprócz pałacu uchwycono również zarys bramy, która widoczna jest na austriackim planie pozyskanym z Archiwum Narodowego w Krakowie (ryc. 5, 7).



Fot. 7. Pozostałości południowego fundamentu oficyny przypałacowej z widocznym ceglany licem i kamiennym wypełnieniem.



Fot. 8. Obiekt 156 (studnia) w trakcie eksploracji z widocznymi fragmentami cegieł i elementami drewnianymi

Podczas badań wykopaliskowych odsłonięto część jednej z oficyn przypałacowych (ob. 160) (fot. 6). Charakter wypełniska (sypki, luźny piasek) oraz intensywne opady deszczu spowodowały, że nie udało się zadokumentować jej południowo-zachodniego profilu. Ze względu na znaczną głębokość i dużą powierzchnię oficyny na poziomie ok 160 cm przerwano eksplorację i po konsultacjach z konserwatorem zabytków z WUOZ w Przemyślu, Delegatura w Rzeszowie, założono jedynie dwa sondáže przy dłuższych ścianach budynku. W wykopach tych odkryto fragmenty murów.

Mur będący pozostałością południowego fundamentu oficyny został posadowiony na ławie fundamentowej wykonanej z zaprawy wapiennej. Podbudowę ściany utworzono wykorzystując zarówno cegły, jak i różnej wielkości kamienie. Wewnętrzne lico wymurowano z cegieł (o wymiarach: 28x 17x 8 cm), natomiast pozostałą przestrzeń wypełniono kamieniami oraz zaprawą (fot. 7). W przypadku północnego fundamentu podczas badań odsłonięto jedynie ławę fundamentową. Wszelkie pozostałości murów zostały rozebrane.



Fot. 9. Rzut poziomy ara H13 na poziomie E z widocznymi pozostałościami most oraz obiektem 127 łączącym oficynę ze studnią



Fot. 10. Kuryłówka, stan. 1, gm. loco. Widok na pas I i fosę od strony południowej

W odległości ok. 10 m na południe od oficyny odkryto nowożytną studnię. Obiekt o trapezowym profilu sięgał do głębokości 162 cm od poziomu odkrycia. W wypełnisku zarejestrowano pozostałości umocnień ścian studni w postaci elementów drewnianych oraz cegieł (fot. 8). Ponadto znaleziono 113 fragmentów ceramiki oraz 1 fragment szkła. Pomiędzy studnią a oficyną zadokumentowano w. 7 oraz poziom niżej ob. 127, które były prawdopodobnie reliktem ścieżki łączącej obydwa miejsca (fot. 9).



Fot. 11. Profil fosi na arze I 15



Fot. 12. Pozostałość jamy posłupowej, w której umieszczony był filar mostu

W północnej-zachodniej części stanowiska zarejestrowano obiekt 177, który prawdopodobnie był pozostałością budynku. Piaszczyste wypełnisko oraz intensywne opady deszczu spowodowały, że obiekt ten na arze H 10 eksplorowano jedynie do głębokości 160 cm nie osiągając jego spągu. Mimo, że na poziomie tym znacznie się on już zawęził istniało uzasadnione zagrożenie oberwania wysokich profili i uszkodzenia kanalizacji, która znajdowała się w jego najbliższym sąsiedztwie. W przypadku obiektu 177 nie jest pewne, czy związany on był ze wspomnianym wyżej założeniem pałacowym. Na tzw. mapie Miega z lat 1779-1783 w miejscu tym nie istnieje żaden budynek (ryc. 8). Niewykluczone jednak, że funkcjonował on wcześniej przy rekonstruowanym na tym obszarze dworze starostów leżajskich. Potwierdzałyby to również stratygrafia obiektu 200, który częściowo zniszczył omawiany obiekt 177. Według przekazów pisanych pałac Potockich otaczał kamienny murek, który widoczny jest również na tzw. mapie Miega. Charakterystyka wypełniska obiektu 200 oraz analiza położenia wspomnianego obmurowania wskazuje, że podczas badań wykopaliskowych odkryto właśnie tego typu ogrodzenie. Prawdopodobnie ze starszym założeniem związana była również fosa (fot. 10, 11), która podobnie jak obiekt 177 została naruszona przez mur XVIII-wiecznego pałacu.

W fosie wyróżniono warstwy związane z powolnym i zapewne długotrwałym zamulaniem się jej dna (w. 1/3, 1/5). Ponadto zadokumentowano silnie przemieszaną warstwę powstałą w wyniku jednorazowego zasypania tego założenia obronnego (w. 1/4). Tego typu niwelacje łączyły się zapewne z przygotowaniem terenu pod budowę pałacu Potockich. Interesująco prezentuje się również kształt fosy, której przebieg załamuje się w północnej i południowej części przebadanego obszaru. Takie ukształtowanie wyklucza istnienie w tym miejscu obwodu obronnego w systemie liniowym. Wskazuje natomiast, że przy fosie funkcjonowały zapewne ziemne basteje o półkolistym kształcie. System bastejowy (ryc. 9) pojawił się prawdopodobnie około połowy XVI w. a jego rozkwit przypadał na ostatnią ćwierć XVI i początek XVII w. W wieku XVII system ten zanika, ustępując miejsca systemowi bastionowemu (J. Bogdanowski 1976, s. 102-104). Z fosą związany był również most (fot. 9), którego pozostałości zachowały się w postaci 15 dołków posłupowych, w których pierwotnie umieszczone były filary podtrzymujące konstrukcję (fot. 12)

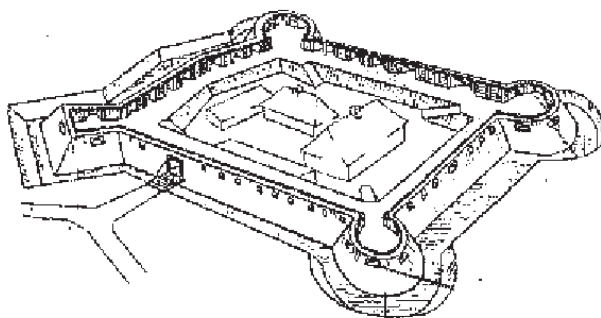

Ryc. 9. Schemat systemu bastejowego z trzema bastejami półkolistymi i jedną basteją czworoboczną (J. Bogdanowski 1976, ryc. 77)

W południowej części przebadanego obszaru odkryto grupę obiektów nowożytnych o znacznych rozmiarach i głębokościach. Wypełniska tych obiektów swoją strukturą odbiegały od innych obiektów nowożytnych (luźny, sypki piasek). Mimo, że nie zarejestrowano w nich charakterystycznych materiałów zabytkowych wydaje się, że jamy te łączyć można z istniejącą w tym miejscu na przełomie XVIII i XIX w. manufakturą sukna.

Na przebadanym obszarze odkryto łącznie 19400 zabytków, w tym głównie ceramikę ale także krzemienie, kamienie, kafle, szkło, gliniane fajki oraz zabytki metalowe, które zalegały zarówno



w obiektach ziemnych, jak i w tzw. warstwach kulturowych. Oprócz pradziejowych i nowożytnych śladów osadniczych podczas badań w Kuryłówce znaleziono 3 pociski artyleryjskie (szrapnele) pochodzące z okresu I wojny światowej.

## VI. PODSUMOWANIE I WNIOSKI KONSERWATORSKIE

Badania przeprowadzone na terenie stanowiska numer 1 w Kuryłówce potwierdziły istnienie w tym miejscu osady wielokulturowej zasiedlanej głównie w epoce brązu. Liczne pozostałości związane były również z sąsiadującymi z badanym terenem, pozostałościami XVII- wiecznego dworu i XVIII- wiecznego pałacu (m.in. fosa i oficyna przypałacowa).

Omawiane stanowisko stanowi bez wątpienia obiekt o dużych walorach poznawczych, równocześnie aktualny stan zachowania wciąż pozwala na przebadanie i zadokumentowanie dalszych śladów osadnictwa. Dlatego też wskazane jest objęcie pozostałego terenu stanowiska ochroną archeologiczną.

## BIBLIOGRAFIA

### **Bogdanowski J.**

1976 Fortyfikacje łańcuckie na tle małopolskiej sztuki obronnej, Łańcut

### **Czopek S.**

2009 Aktualne problemy w badaniach tarnobrzeskiej kultury łużyckiej, [w:] S. Czopek, K. Trybała-Zawiślak (red.) Tarnobrzeska kultura łużycka- źródła i interpretacje, Rzeszów, s. 15-33

### **Górski J.**

2007 Chronologia kultury trzcinieckiej na lessach Niecki Nidziańskiej, Kraków

### **Kondracki J.**

2009 Geografia regionalna Polski, Warszawa

### **Półwiartek J.**

1980 Dworskie budownictwo obronne i rezydencjonalne w Leżajsku i Tarnawcu okresu XIV-XX wieku, Rocznik Naukowo-Dydaktyczny WSP Rzeszów. Historia, z. 3, s. 9-45

### **Włodarczak P.**

2006 Chronologia grupy południowo-wschodniej kultury pucharów lejkowatych w świetle dat radiowęglowych, [w:] J. Libera, K. Tunia (red.) Idea megalityczna w obrządku pogrzebowym kultury pucharów lejkowatych, Lublin- Kraków, s. 27-66.

## **KATALOG OBIEKTÓW**

Tabela 1 Kuryłówka, stan. 1. Katalog obiektów (Chronologia: KPL- kultura pucharów lejkowatych, EB- epoka brązu, KT- kultura trzyniecka, TKŁ- tarnobrzaska kultura łużycka, ON- okres nowożytny)

Nr obiektu	Lokalizacja w obrębie stanowiska	Chronologia (K-dat: kontekstualne na podstawie charakteru wypełniska)	Funkcja obiektu	Długość (Z-częściowo zniszczony)	Szerokość (Z-częściowo zniszczony)	Głębokość	Kształt w rzucie poziomym	Kształt w profilu	Orientacja	Numer warstwy	Opis i relacje stratygraficzne	Ilość fragmentów w cerniki	Nr tablicy
1	I11, I12, I13, I14, I15, J10, J11, J12	ON	fosa	5579(Z)	791	208	wydłużony	nieckowaty	N-S		patrz tabela nr 2	5258	1:1-4
2	K11	EB	jama	32(Z)	115	22	owalny?	nieckowaty		2/1	jednolity, szaro-brązowy miękki piasek	2	3:3
3	K11	TKŁ	jama	162	90(Z)	54	owalny?	czworoboczny		3/1 3/2	niejednolity, szaro-brązowy piasek szary piasek z rdzawymi wtrętami	14	3:1
4	K11	EB	jama	112(Z)	95	18	owalny?	nieckowaty	NW-SE	4/1	jednolity, szaro-brązowy miękki piasek	2	3:4
5	J11	EB	jama	290	144(Z) na poz. I	42	owalny?	nieregularny	NW-SE	5/1 5/2	jednolity, szaro-brązowy dobrze związany piasek; mocno przemieszany, żółto-szary miękki piasek. Od strony E jama została częściowo przecięta przez fosę (ob.1), a od strony W zniszczona przez kanalizację.	18	3:7
6											ANULOWANY		
7	J11	KT	jama	166	55(Z)	29	nieregularny?	wannowaty	NW-SE	7/1 7/2	przemieszany, brunatno-szary miękki piasek; niejednolity, jasnoszaro-beżowy miękki piasek. Obiekt częściowo zniszczony przez kanalizację;	4	3:5
8	J11, J12		jama	116	94(Z)	10	owalny?	nieregularny	N-S	8/1	jasnoszary, zbity piasek.		3:6
9	J11		naturalne zagłębienie	224	140	10	owalny?	nieckowaty	NW-SE	9/1	niejednolity, jasnoszaro-beżowy twardy piasek. Regularne zaciemnienie w calcu jest prawdopodobnie pochodzenia naturalnego, a kilka niewielkich skorup dostało się do jego wypełniska na skutek działalności zwierząt.	3	3:8
10											ANULOWANY		
11	J15	TKŁ	jama	170	111	37	owalny?	nieregularny	N-S	11/1 11/2	jednolity, brunatno-szary miękki piasek; przemieszany, beżowo-szary miękki piasek. Jama została częściowo zniszczona od strony W przez obiekt 13(TKŁ)	38	4:1
12	J15	EB	jama	200	180	33	owalny	nieregularny	NW-SE	12/1	jednolity, brunatno-szary miękki piasek.	8	4:2
13	J15	TKŁ	jama	204	148	29	czworoboczny	wannowaty	NE-SW	13/1	jednolity, ciemnoszary piasek. Jama przecina od strony S obiekt 42, a od strony E obiekt 11	49	4:6
14	J15	TKŁ	jama	150	130	50	owalny	czworoboczny	N-S	14/1 14/2 14/3 14/4	jednolity, brunatno-szary miękki piasek; jednolity, szary piasek; niejednolity, brązowo-szary miękki piasek; jednolity, ciemnoszary twardy piasek	81	5:1
15	J15	ON(K)	jama postępową	42	41	14	kolisty	nieckowaty		15/1	jednolity, ciemnoszary piasek.		6:1
16	J13	EB	jama	97	70	17	owalny	nieregularny	N-S	16/1	jednolity, ciemnoszary miękki piasek.	1	6:2
17	J13	EB	jama	53	49	12	zbliżony do czworobocznego	nieckowaty	NE-SW	17/1	jednolity, ciemnoszary miękki piasek.	1	6:3
18	J13	KT	jama	105	98	34	czworoboczny	zbliżony do wannowatego	NE-SW	18/1	jednolity, ciemnobrązowy miękki piasek.	21	6:4
19	J13	KT	jama postępową	30	24	12	owalny	czworoboczny	E-W	19/1	jednolity, ciemnoszary miękki piasek.	3	6:5
20	J13		jama postępową	40	38	8	owalny	nieckowaty	NE-SW	20/1	jednolity, szary miękki piasek.		6:6

Tabela 1 Kuryłówka, stan. 1. Katalog obiektów (Chronologia: KPL- kultura pucharów lejkowatych, EB- epoka brązu, KT- kultura trzciniecka, TKŁ- tarnobrzaska kultura łużycka, ON- okres nowożytny)

Nr obiektu	Lokalizacja w obrębie stanowiska	Chronologia (K-dat: kontekstualne na podstawie charakteru wytworów)	Funkcja obiektu	Długość (Z-częściowo zniszczony)	Szerokość (Z-częściowo zniszczony)	Głębokość	Kształt w rzucie poziomym	Kształt w profilu	Orientacja	Numer warstwy	Opis i relacje stratygraficzne	Ilość fragmentów cermiki	Nr tablicy
21	J13	EB	jama	170	108	10	owalny	nieregularny	NE-SW	21/1	jednolity, szary miękki piasek.	2	6:7
22	J13	EB	jama postępująca	34	28	9	owalny	nieckowaty	N-S	22/1	jednolity, ciemnoszary miękki piasek.	1	6:8
23	J13	KT	jama	180	160	53	owalny	wannowaty	N-S	23/1	niejednolity, szaro-brązowy miękki piasek.	72	6:9
24	J13	KT?	jama	90	62	17	owalny	nieckowaty	NW-SE	24/1	jednolity, ciemnoszary miękki piasek.	7	7:5
25	J13	KT	jama	106	95	37	czworoboczny	zbliżony do wannowatego	N-S	25/1 25/2	jednolity, ciemnobrązowy miękki piasek; szary miękki piasek.	6	7:1
26											ANULOWANY		
27	J13		jama postępująca	32	30	4	owalny?	nieckowaty	E-W	27/1	jednolity, ciemnoszary miękki piasek.		7:8
28	J13	KT	jama	180	140	16	owalny	nieckowaty	NW-SE	28/1	jednolity, szary miękki piasek.	13	7:3
29	J13	KT	jama	78	48(Z)	26	kolisty? lub owalny?	czworoboczny		29/1	jednolity, ciemnoszary miękki piasek.	1	7:6
30	J15	TKŁ	jama	140	135	14	kolisty	nieckowaty		30/1	jednolity, jasnobrązowy miękki piasek.	4	7:7
31	J15	P(K)	jama	140	72(Z)	16	kolisty? lub owalny?	nieckowaty		31/1	jednolity, jasnobrązowy miękki piasek. Obiekt częściowo zniszczony przez kanalizację.		7:9
32	J12	KT	jama	138	128(Z)	32	owalny?	nieckowaty?	E-W	32/1	jednolity, brunatno-szary miękki piasek. W wypełnisku obiektu dwa znacznych rozmiarów kamienie.	98	7:10
32A	J12	ON	jama	109	79	30	nieregularny	czworoboczny	E-W	32A/1 32A/2	jednolity, brązowy miękki piasek; przemieszany, szaro-beżowy piasek.	10	7:10
33	J15	TKŁ	jama	273	141	42	owalny	nieregularny		33/1	niejednolity, ciemnobrunatno-szary miękki piasek.	19	8:6
34	J13	EB	jama	78	59	24	owalny	nieregularny	NW-SE	34/1	jednolity, szary miękki piasek.	3	8:7
35	J12	P(K)	jama	72	53	23	owalny	nieckowaty	N-S	35/1	jednolity, szary miękki piasek.		8:8
36	J12	P(K)	jama				owalny	nieregularny	N-S	36/1	jednolity, szary miękki piasek.		8:9
37	J12	EB	jama	34	34	34	kolisty	U-kształtny		37/1	jednolity, ciemnoszary miękki piasek	2	8:10
38	J12, J13	TKŁ	jama	146	142	70	owalny	zbliżony do czworobocznego	NW-SE	38/1	jednolity, brunatno-szary piasek, w części górnej miękki, a w dolnej nieco ciemniejszy i twardszy.	245	8:11
39	J15	EB	jama	91	51(Z)	18	nieregularny	wannowaty		39/1	jednolity, ciemnoszary miękki piasek	2	9:6
40	J15		jama	51	51	9	nieregularny	nieregularny	NE-SW	40/1	jednolity, ciemnobrunatny piasek		9:7
41	J15	P(K)	jama	142	98(Z)	24	nieregularny	wannowaty		41/1	przemieszany, szaro-rdzawy piasek		9:8
42	J15	EB	jama	185 (poz. G)	163 (poz. G)	39	owalny (poz. G)	czworoboczny?	N-S	42/1	jednolity, jasnoszary zbity piasek. Jama została częściowo zniszczona od strony N przez obiekt 13(TKŁ)	6	4:6
43											ANULOWANY		
44	K12	TKŁ	jama	94(Z)	178	66	owalny?	zbliżony do czworobocznego	NE-SW	44/1	niejednolity, szaro-brązowy piasek z żelazistymi wytrąceniami	26	10:1
45	K12			72(Z)	130	17	owalny?	nieckowaty	NE-SW	45/1	jednolity, szary miękki piasek		10:5
46	J12	P(K)	jama	75	68	12	owalny?	nieckowaty	NE-SW	46/1	jednolity, szary miękki piasek.		10:6

Tabela 1 Kuryłówka, stan. 1. Katalog obiektów (Chronologia: KPL- kultura pucharów lejkowatych, EB- epoka brązu, KT- kultura trzyniecka, TKŁ- tarnobrzeska kultura łużycka, ON- okres nowożytny)

Nr obiektu	Lokalizacja w obrębie stanowiska	Chronologia (K-dat. kontekstualne na podstawie charakteru wyprzedzającego)	Funkcja obiektu	Długość (Z-częściowo zniszczony)	Szerokość (Z-częściowo zniszczony)	Głębokość	Kształt w rzucie poziomym	Kształt w profilu	Orientacja	Numer warstwy	Opis i relacje stratygraficzne	Ilość fragmentów cermiki	Nr tablicy
47	J12		regularne przegłębienie warstwy	292	158(Z)	12	kolisty? lub owalny?	nieregularny		47/1	ciemnoszary, miękki piasek. Regularne przegłębienie warstwy nowożytnej (w.4), ceramika kultury łużyckiej znalazła się w niej wtórnie, część E została zniszczona przez kanalizację.	13	10:9
48	J10	ON	jama	71	63	29	owalny	czworoboczny	NE-SW	48/1 48/2	jednolity, ciemnobrązowy miękki piasek; przemieszany, brązowo-żółty miękki piasek.	6	10:7
49	J12	KT	jama	150	104	13	owalny	nieregularny	E-W	49/1	jednolity, szary zbity piasek.	2	10:8
50	J12	TKŁ	jama	180	89(Z)	66	owalny?	zbliżony do czworobocznego		50/1 50/2 50/3 50/4	niejednolity, szaro-brązowy miękki piasek; niejednolity, szaro-brązowy zbity piasek o plamiastej strukturze; mocno przemieszany, szaro-brązowo-żółty miękki piasek; jednolity, ciemnoszary-ciemnobrązowy twardy piasek. Część E obiektu została zniszczona przez kanalizację.	45	11:5
51	J12		jama postępująca	43	18(Z)	27	kolisty? lub owalny?	U-kształtny		51/1	niejednolity, szaro-brązowy miękki piasek.		12:1
52	J16	TKŁ	jama	144	143	70	kolisty	czworoboczny		52/1 52/2 52/3	Niejednolity brązowo-szary piasek; jednolity popielato-szary miękki piasek; warstewka szarego twardego piasku w spągu obiektu; Od strony E, na poz. C łączy się z obiektem 54, a następnie na poz. E z wyodrębnionym pod nim obiektem 57.	108	11:8
53	J16	EB	jama	101	83	17	owalny	nieckowaty	NW-SE	53/1	jednolity, szaro-brązowy miękki piasek.	8	12:2
54	J15, J16	TKŁ	jama	500	252(Z)	29	czworoboczny?	nieregularny		54/1	jednolity, szary miękki piasek. Na poz. E wyodrębnił się pod nim obiekt 54A, 55, 56, 57, 58, a na poz. G obiekt 61	97	12:4,5,7
54A	J16	TKŁ	jama	144	133	24	owalny	wannowaty	NE-SW	54A/1	jednolity, ciemnoszary piasek. Wyodrębnił się na poz. E pod obiektem 54, a od strony W łączył się z jamą 56	15	12:4-5
55	J16	TKŁ	jama	113	83(Z)	16	?	nieckowaty		55/1	niejednolity, jasnoszary-beżowy miękki piasek. Wyodrębnił się na poz. E pod obiektem 54, a na poz. G zadokumentowano pod nim kolejny obiekt 61		12:4,6-7
56	J16	TKŁ	jama	82	65	10	owalny	nieckowaty	E-W	56/1	jednolity, szary miękki piasek. Wyodrębnił się na poz. E pod obiektem 54, a od strony E łączy się z jamą 54A	1	12:4-5
57	J16	TKŁ	jama	177	175	15	kolisty	nieckowaty		57/1	jednolity, ciemnoszary piasek. Wyodrębnił się na poz. E pod obiektem 54, a na poz. G zadokumentowano pod nim kolejną jamę 61, od strony SW łączy się z obiektem 52.	13	12:4-5
58	J16	TKŁ(K)	jama	27	20(Z)	23	kolisty? lub owalny?	nieregularny		58/1	jednolity, ciemnoszary piasek. Wyodrębnił się na poz. E pod obiektem 54.		12:7
59	J14	TKŁ	jama	180	170	54	owalny	czworoboczny	NW-SE	59/1 59/2 59/3 59/4	niejednolity, brunatno-szary miękki piasek; jednolity, ciemnoszary dobrze związany piasek; przemieszany, jasnoszary-beżowy piasek jednolity, szary zbity piasek	257	13:4

Tabela 1 Kuryłówka, stan. 1. Katalog obiektów (Chronologia: KPL- kultura pucharów lejkowatych, EB- epoka brązu, KT- kultura trzciniecka, TKŁ- tarnobrzaska kultura łużycka, ON- okres nowożytny)

Nr obiektu	Lokalizacja w obrębie stanowiska	Chronologia (K-dat. kontekstualne na podstawie charakteru wytworów)	Funkcja obiektu	Długość (Z-częściowo zniszczony)	Szerokość (Z-częściowo zniszczony)	Głębokość	Kształt w rzucie poziomym	Kształt w profilu	Orientacja	Numer warstwy	Opis i relacje stratygraficzne	Ilość fragmentów cegielki	Nr tablicy
60	J13	P(K)	jama	72	55	10	owalny	nieckowaty	NW-SE	60/1	jednolity, szary miękki piasek.		12:3
61	J16	TKŁ	jama	155	153	46	kolisty	czworoboczny		61/1 61/2 61/3 61/4 61/5 61/6	jednolity, beżowy miękki piasek; niejednolity, brązowo-szary twardy piasek; jednolity, szaro-beżowy miękki piasek; niejednolity, pomarańczowo-szary dobrze związany piasek; jednolity, szary zbity piasek; niejednolity, brązowo-szary miękki piasek. Obiekt został zadokumentowany dopiero na poz. G pod jamami 55 i 57, które z kolei wyodrębniły się pod obiektem 54	55	14:1
62	J11	ON(K)	jama	82	57(Z)	15	owalny?	wannowaty	NW-SE	62/1 62/2	jednolity, brązowy piasek; przemieszany, szaro-brązowy miękki piasek. Obiekt od strony E łączył się z fosą (ob. 1).		14:7
63	J14	TKŁ	jama	141	117	26	owalny	wannowaty	N-S	63/1	jednolity, szary miękki piasek.	5	14:8
64	J14	TKŁ	jama	182	122	21	owalny	nieregularny	NW-SE	64/1	niejednolity, ciemnoszaro-beżowy miękki piasek.	12	15:1
65	J14	TKŁ	jama	160	123	26	owalny	zblizony do czworobocznego	N-S	65/1	jednolity, ciemnoszary miękki piasek.	19	14:9
66	J14	TKŁ	jama	82	82	40	kolisty	wannowaty		66/1 66/2	jednolity, ciemnoszary miękki piasek; przemieszany, jasnoszaro-żółty miękki piasek.	15	15:9
67											ANULOWANY		
68	J14	TKŁ	jama	158	114	30	prostokątny	prostokątny	E-W	68/1 68/2	jednolity, ciemnoszary miękki piasek; niejednolity, szary miękki piasek.	43	15:5
69	I14, J14	P(K)	jama	133	126	13	owalny	wannowaty	NW-SE	69/1	jednolity, ciemnoszary miękki piasek.		15:10
70	J14		jama postępową	30	20	7	zblizony do czworobocznego	prostokątny	NE-SW	70/1	jednolity, ciemnoszary miękki piasek.		15:12
71											ANULOWANY		
72	J14	EB	jama	110	100(Z)	9	owalny?	nieckowaty	NW-SE	72/1	jednolity, szary miękki piasek.	3	15:13
73	H15	ON	jama	436	240	90	nieregularny	zblizony do czworobocznego	NW-SE	73/1 73/2	jednolity, brązowy miękki piasek z dużą ilością fragmentów cegieł i zaprawy niejednolity, szaro-brązowy miękki piasek	13	16:1
74	H15	KT	jama	172	166	50	owalny	nieckowaty	NE-SW	74/1	jednolity, szary miękki piasek; od strony NW został zniszczony przez obiekt 76 a od strony W został nieznacznie naruszony przez obiekt 73	9	16:2
75											ANULOWANY		
76	H15	ON	jama	346	270	103	owalny	zblizony do czworobocznego	N-S	76/1 76/2 76/3 76/4	jednolity, brązowy piasek z pojedynczymi fragmentami cegieł i zaprawy jednolity, szary miękki piasek mocno przemieszany, szaro-pomarańczowo-żółty piasek z fragmentami cegieł i zaprawy przemieszany, szaro-żółty miękki piasek	11	17:1

Tabela 1 Kuryłówka, stan. 1. Katalog obiektów (Chronologia: KPL- kultura pucharów lejkowatych, EB- epoka brązu, KT- kultura trzyniecka, TKŁ- tarnobrzezka kultura łużycka, ON- okres nowożytny)

Nr obiektu	Lokalizacja w obrębie stanowiska	Chronologia (K-dat: kontekstualne na podstawie charakteru wytworów)	Funkcja obiektu	Długość (Z-częściowo zniszczony)	Szerokość (Z-częściowo zniszczony)	Głębokość	Kształt w rzucie poziomym	Kształt w profilu	Orientacja	Numer warstwy	Opis i relacje stratygraficzne	Ilość fragmentów cermiki	Nr tablicy
77	H15	ON	jama	200(Z)	170	54	owalny?; czworoboczny (na poz. C)	zbliżony do czworobocznego	NW-SE	77/1 77/2 77/3	jednolity, brązowy piasek z fragmentami cegieł i zaprawy jednolity, żółty miękki piasek jednolity, ciemnoszary miękki piasek w spągu obiektu	3	17:1
78	H15		jama postępową	30	24	30	owalny	U-kształtny	NE-SW	78/1	jednolity, ciemnoszary miękki piasek		15:11
79	H15	ON	jama	120	90(Z)	110	owalny	U-kształtny	NW-SE	79/1	jednolity, brązowy miękki piasek z pojedynczymi fragmentami cegieł i zaprawy	5	15:14
80	H15		jama postępową	36	32	12	owalny	nieckowaty	NW-SE	80/1	jednolity, szary miękki piasek		16:4
81	H15	ON	jama	240	175	102	nieregularny	nieregularny	NE-SW	81/1 81/2	jednolity, brązowy piasek z fragmentami cegieł i zaprawy oraz warstwą spalenizny w części stropowej warstwa przepalanej ziemi	8	16:5
82	H15	ON	jama	200	140	128	owalny	nieregularny	NW-SE	82/1	jednolity, brązowy piasek z licznymi drobnymi fragmentami cegieł i zaprawy	24	16:6
83	H14, H15	ON(K)	jama	386	303	114	owalny	nieregularny	NW-SE	83/1 83/2	jednolity, brązowy piasek z licznymi fragmentami cegieł i zaprawy mocno przemieszany, beżowy piasek przemieszany z szarym i ciemnoszarym	11	18:1
84	H13	TKŁ	jama	234	182	10	nieregularny	nieckowaty	NE-SW	84/1	jednolity, szaro-brązowy piasek; od strony NE jama stykała się z obiektem 85 a od strony NW częściowo zniszczyła obiekt 143	7	18:4
85/86	H13	TKŁ	jama	388	180(Z)	62	ósemkowaty	nieregularny	NE-SW	85/1;86/1 85/2 86/2	niejednolity, szaro-brązowy piasek jednolity, beżowy miękki piasek jednolity, beżowy miękki piasek	31	18:4
87	H13	TKŁ	jama	190	144	41	zbliżony do owalnego	nieckowaty	NE-SW	87/1	niejednolity, szaro-beżowy miękki piasek z pojedynczymi wytrąceniami żelazistymi; od strony SW obiekt został nieznacznie naruszony przez jamę 132 a od strony SE przez obiekt 137	47	17:2
88	H13	ON(K)	jama	82	70	23	owalny	nieregularny	NE-SW	88/1	jednolity, ciemnobrązowy miękki piasek	15	17:4
89	H14	ON	jama	108	76	40	owalny	nieregularny	NE-SW	89/1	jednolity, szaro-brunatny miękki piasek.	3	19:5
90	H14	ON(K)	jama	95	86	36	owalny	nieckowaty	NW-SE	90/1	jednolity, szaro-brunatny miękki piasek.	4	19:6
91	H14	ON	jama postępową	68	54	20	owalny	zbliżony do czworobocznego	E-W	91/1	jednolity, ciemnoszary miękki piasek	3	19:7
92	H13	ON(K)	jama	67	60	20	owalny	nieregularny	NE-SW	92/1	jednolity, brunatno-szary miękki piasek	3	19:8
93	H13	ON(K)	jama	56	48	31	owalny	nieregularny	E-W	93/1	niejednolity, brunatno-szary piasek		19:9
94	H13, H14	TKŁ	jama	170	145	48	owalny?	zbliżony do czworobocznego	NW-SE	94/1	jasnoszary piasek przemieszany z szarym i brązowym	27	19:10
95	H14	ON(K)	jama	88	70	16	owalny	nieregularny	E-W	95/1	niejednolity, ciemnoszaro-brązowy miękki piasek	2	19:11
96	H13, H14	KT		140	122	36	owalny	wannowaty	E-W	96/1	niejednolity, szaro-brązowy miękki piasek	16	19:12
97/98	H14	TKŁ	jama ósemkowata	310	160	45	ósemkowaty	nieregularny	NW-SE	97/1; 98/1	niejednolity, szaro-brązowy piasek	30	20:1-3

Tabela 1 Kuryłówka, stan. 1. Katalog obiektów (Chronologia: KPL- kultura pucharów lejkowatych, EB- epoka brązu, KT- kultura trzyniecka, TKŁ- tarnobrzaska kultura łużycka, ON- okres nowożytny)

Nr obiektu	Lokalizacja w obrębie stanowiska	Chronologia (K-dat: kontekstualne na podstawie charakteru wypełniska)	Funkcja obiektu	Długość (Z-częściowo zniszczony)	Szerokość (Z-częściowo zniszczony)	Głębokość	Kształt w rzucie poziomym	Kształt w profilu	Orientacja	Numer warstwy	Opis i relacje stratygraficzne	Ilość fragmentów cermiki	Nr tablicy
99	H14	TKŁ	jama	260	126	45	czworoboczny?	nieregularny	NE-SW	99/1	niejednolity, szaro-brązowy piasek; od strony N został częściowo zniszczony przez obiekt 98 a od strony W naruszył jamę 112	25	20:1-3
100	H14	KT	jama	184	164	58	owalny	nieckowaty	NE-SW	100/1 100/2 100/3 100/4	niejednolity, szaro-brązowy piasek jednolity, jasnoszary miękki piasek przemieszany, jasnoszaro-beżowy miękki piasek warstwa spalenizny	22	21:4
101	H14		jama postępową	30	28	14	owalny	nieregularny	NE-SW	101/1	jednolity, ciemnoszary miękki piasek		21:7
102	H14		jama postępową	38	35	13	owalny	nieckowaty	NE-SW	102/1 102/2	jednolity, ciemnoszary miękki piasek przemieszany, szaro-beżowy miękki piasek		21:8
103	H14	ON(K)	jama	112	80	48	owalny	nieregularny	NE-SW	103/1	niejednolity, szaro-brązowy miękki piasek	4	21:9
104	H14, H15		jama	74	70	22	zbliżony do owalnego	nieckowaty	NW-SE	104/1	niejednolity, szaro-brązowy miękki piasek		21:10
105	H15		jama	120	92(Z)	12	owalny	nieckowaty	NE-SW	105/1	jednolity, szary miękki piasek; od strony W jama częściowo zniszczona przez obiekt 83		21:11
106	H15		jama	150	58	34	owalny?	nieckowaty		106/1	jednolity, jasnoszary miękki piasek; część E jamy zniszczona przez obiekt 77		21:12
107	H14	KT	jama	178	176	36	owalny	nieckowaty	NW-SE	107/1	niejednolity, brązowo-szary piasek	8	21:13
108											ANULOWANY		
109	H14	KT	jama	110(Z)	74(Z)	18	owalny?	nieckowaty		109/1	niejednolity, szaro-brązowy piasek; Od strony NE został zniszczony przez nowożytną w. 6, natomiast od strony E przez obiekt 200.	2	21:14
110	J11	ON(K)	jama	62	47	34	owalny	U-kształtny	NW-SE	110/1	przemieszany, szaro-żółty zgliniiony piasek. Obiekt wkopany w dolne warstwy nowożytnego fosy (ob. 1).	1	22:1
111	H13, I13	ON	most	641	296	20	czworoboczny		E-W	111/1	niejednolity, brązowo-szary piasek; pozostałość zasypiska jam postępowych mostu (ob. 212)	24	24:1,2
111A	H13	ON	jama postępową	70	57	64	nieregularny; owalny (na poz. G)	czworoboczny	NE-SW	111A/1	jednolity, szaro-brązowy miękki piasek; jest to pozostałość jamy wykopanej aby umieścić w niej pal będący filarem mostu	13	24:1,2
111B	H13	ON	jama postępową	61	50	51	nieregularny; owalny (na poz. H)	czworoboczny	NW-SE	111B/1 111B/2 111B/3	jednolity, szaro-brązowy miękki piasek, jednolity, brązowy piasek- pozostałość filara mostu przemieszany, brązowo-beżowy miękki piasek, pozostałość po dole, w którym umieszczony był filar mostu	4	24:1,2
111C	H13	ON(K)	jama postępową	74	53	55	nieregularny; owalny (na poz. H)	czworoboczny	NW-SE	111C/1 111C/2 111C/3	jednolity, szaro-brązowy miękki piasek jednolity, brązowy piasek- pozostałość filara mostu przemieszany, brązowo-beżowy miękki piasek, pozostałość po dole, w którym umieszczony był filar mostu		24:1,2
111D	H13	ON(K)	jama postępową	80	54	40	nieregularny; owalny (na poz. G)	nieckowaty	N-S	111D/1 111D/2	przemieszany, brązowo-beżowy miękki piasek, pozostałość po dole, w którym umieszczony był filar mostu jednolity, brązowy piasek- pozostałość filara mostu		24:1,2



Tabela 1 Kuryłówka, stan. 1. Katalog obiektów (Chronologia: KPL- kultura pucharów lejkowatych, EB- epoka brązu, KT- kultura trzciniecka, TKŁ- tarnobrzaska kultura łużycka, ON- okres nowożytny)

Nr obiektu	Lokalizacja w obrębie stanowiska	Chronologia (K-dat: kontekstualne na podstawie charakteru wytworów)	Funkcja obiektu	Długość (Z-częściowo zniszczony)	Szerokość (Z-częściowo zniszczony)	Głębokość	Kształt w rzucie poziomym	Kształt w profilu	Orientacja	Numer warstwy	Opis i relacje stratygraficzne	Ilość fragmentów w cerniki	Nr tablicy
112	H14	TKŁ	jama	160	144(Z)	50	czworoboczny?; owalny (na poz. E)	nieregularny	NE-SW	112/1 112/2	niejednolity, szaro-brązowy piasek niejednolity jasnoszaro-beżowy miękki piasek; od strony S i SE jama została zniszczona przez obiekt 99, natomiast od strony NE została naruszona przez obiekt 98	7	20:1,4
113	H14										ANULOWANY		
114	H14	ON	palenisko	160	122	20	zbliżony do owalnego	nieckowaty	N-S	114/1 114/2 114/3	mocno przemieszany, szaro-brunatno-żółty miękki piasek warstwa spalenizny warstwa przepalanej ziemi na krawędziach jamy; obiekt znajduje się w części SE nowożytny w. 6	4	22:3
115	H12	ON	jama	144	88(Z)	20	owalny?	nieckowaty		115/1	jednolity, szary miękki piasek od strony W obiekt częściowo zniszczony przez oficynę (ob. 160)	3	22:4
116	H12	ON	jama postępująca	28(Z)	60	28	owalny?	nieckowaty		116/1	przemieszany, brązowo-beżowy miękki piasek	3	22:2
117	H12	ON(K)	jama postępująca	14(Z)	40	23	owalny?	U-kształtny		117/1	jednolity, brązowy miękki piasek		23:4
118	H12, I12	TKŁ	jama	160	92(Z)	32	owalny?	wannowaty		118/1	niejednolity, jasnoszaro-beżowy miękki piasek; od strony E częściowo zniszczony przez obiekt 200	41	22:5
119	I12	ON	jama	42	32	15	zbliżony do czworobocznego		E-W	119/1	jednolita, brązowa glina eksplorowana wraz z częścią B ob. 120, bez założenia profilu	1	23:2
120	H12, I12	TKŁ	jama	146	130(Z)	69	owalny	czworoboczny	N-S	120/1	niejednolity, szaro-brązowy twardy piasek; od strony E jama częściowo zniszczona przez ob. 200 oraz naruszona przez wkopany w niego obiekt 119	67	23:2
121	H12		naturalne zagłębienie	235	118	13	nieregularny	nieregularny	NE-SW	121/1	prawdopodobnie naturalne przegłębienie warstwy powstałe wskutek intensywnej działalności zwierząt	2	23:3
122	H12	TKŁ	jama	130(Z)	161	44	owalny	nieckowaty	NE-SW	122/1	jednolity, jasnoszary piasek; od strony S jama została częściowo zniszczona przez obiekt 125, natomiast w części N została w nią wkopany dołek postępująca 123	12	23:7
123	H12	ON(K)	jama postępująca	33	27	11	owalny	nieregularny	E-W	123/1	jednolity, brązowy miękki piasek; obiekt został wkopany w jamę 122		23:7
124	H12		jama postępująca	40	37	27	owalny	U-kształtny	N-S	124/1	jednolity, beżowy piasek		23:5
125	H12, H13	ON(K)	jama	117	80	21	czworoboczny	nieregularny	N-S	125/1	jednolity, brązowy miękki piasek; od strony N jama częściowo zniszczyła obiekt 122		23:7
126	H12, H13	P(K)	jama	132	115	11	owalny	nieckowaty	NE-SW	126/1	szary, miękki piasek mocno zaburzony przez działalność zwierzęcą		27:1
127/w.7	H12, H13	ON	rowek	1583; 1185 (na poz. E)	358; 100 (na poz. E)	22	wydłużony	nieckowaty	N-S	127/1	jednolita, brązowa spiaszczona glina; obiekt wyodrębniono na poziomie E; nad nim, na wyższych poziomach zadokumentowano w. 7 o znacznie większym zasięgu; była to prawdopodobnie pozostałość ścieżki prowadzącej z oficyny do studni (ob. 156)	680	25:1,2 27:1
128	H12, H13	TKŁ	jama	230(Z)	223	35	owalny?	nieregularny	NW-SE	128/1	przemieszany, szaro-beżowy miękki piasek; od strony N obiekt został naruszony przez oficynę (ob. 160), natomiast od strony E został zniszczony przez jamę 126. W jamę został wkopany również obiekt 127	22	27:1

Tabela 1 Kuryłówka, stan. 1. Katalog obiektów (Chronologia: KPL- kultura pucharów lejkowatych, EB- epoka brązu, KT- kultura trzciniecka, TKŁ- tarnobrzaska kultura łużycka, ON- okres nowożytny)

Nr obiektu	Lokalizacja w obrębie stanowiska	Chronologia (K-dat: kontekstualne na podstawie charakteru wytworów)	Funkcja obiektu	Długość (Z-częściowo zniszczony)	Szerokość (Z-częściowo zniszczony)	Głębokość	Kształt w rzucie poziomym	Kształt w profilu	Orientacja	Numer warstwy	Opis i relacje stratygraficzne	Ilość fragmentów w cerniki	Nr tablicy
129	H13	ON(K)	jama	116	64	42	owalny, wydłużony	czworoboczny	N-S	129/1 129/2	jednolity, brązowy miękki piasek mocno przemieszany, brązowo-jasnoszary-beżowy miękki piasek	2	23:6
130	H13	TKŁ	jama	120(Z)	152	26	owalny?	czworoboczny	E-W	130/1 130/2	jednolity, jasnoszary miękki piasek jednolity, szary zbit piasek od strony E został nieznacznie naruszony przez jamę 129	14	27:5
131	H13	ON(K)	jama postępową	42	30	3	owalny	nieckowaty	N-S	131/1	jednolity, brązowy miękki piasek	5	27:2
132	H13	ON(K)	jama	70	38(Z)	6	owalny?	nieregularny		132/1	jednolity, ciemnobrązowy miękki piasek; od strony SW został częściowo zniszczony przez obiekt 127, natomiast od strony N nieznacznie naruszył jamę 87		17:2
133	H13	ON(K)	jama postępową	51	34	17	zbliżony do czworobocznego	nieregularny	E-W	133/1	jednolity, ciemnoszary miękki piasek		27:3
134	H13	ON(K)	jama postępową	44	40	10	owalny	nieckowaty	NE-SW	134/1	jednolity, szary piasek		27:4
135	H13	ON	jama postępową	80	68	18	owalny	nieregularny	NE-SW	135/1	jednolity, brązowy miękki piasek		24:1,2
136/138	H13	TKŁ	jama ósemkowata	244	144	50	ósemkowaty	zbliżony do czworobocznego	NW-SE	136/1; 138/1	niejednolity, szaro-brązowy piasek z licznymi wytrąceniami żelazistymi; od strony SE w jamę został wkopany obiekt 167, natomiast od strony N obiekt naruszyła jama 137	54	27:6
137	H13	ON	jama	110	75	10	czworoboczny	nieregularny	E-W	137/1	jednolity, brązowy miękki piasek; od strony S jama częściowo zniszczyła obiekt 136 a od strony W nieznacznie naruszyła jamę 87	7	27:6
139	H13	ON(K)	jama postępową	42	28	8	czworoboczny	nieckowaty	NE-SW	139/1	jednolity, brązowy miękki piasek		28:1
140	H13	ON(K)	jama postępową	36	36	8	kolisty	nieckowaty		140/1	jednolity, brązowy miękki piasek	1	28:2
141	H13	TKŁ	jama	115(Z)	140	41	owalny?	nieckowaty	NW-SE	141/1	mocno przemieszany popielato-szaro-brązowy piasek; w części W jama została zniszczona przez obiekt 127	48	28:3
142	H13	KT	jama	124(Z)	145	32	owalny?	nieckowaty	NE-SW	142/1	przemieszany, popielato-beżowy miękki piasek	2	28:4
143	H13	KT	jama	140(Z)	115	54	czworoboczny? (poz. C); owalny (poz. E)	czworoboczny	N-S	143/1	jednolity, jasnoszary piasek z żelazistymi wytrąceniami	8	28:6
144	H13	TKŁ	jama	60(Z)	72	23	owalny?	nieckowaty	N-S	144/1	jednolity, szary piasek z pojedynczymi wytrąceniami żelazistymi; od strony N obiekt został częściowo zniszczony przez jamę 145	3	28:5
145	H13	ON	jama	110	77	54	zbliżony do czworobocznego	zbliżony do czworobocznego	E-W	145/1	niejednolity, brązowo-szary piasek; od strony S częściowo zniszczył obiekt 144	1	24:1,2
146	H13	ON(K)	jama	50	50	8	czworoboczny	nieregularny		146/1	jednolity, brązowy piasek		24:1,2
147	H13	ON(K)	jama postępową	63	48	44	owalny	czworoboczny	E-W	147/1	niejednolity, brązowo-szary piasek; pozostałość jamy wykopanej aby umieścić w niej pal będący filarem mostu (ob. 212)	8	24:1,2
148	H13		jama	200	184	21	owalny	nieregularny	NW-SE	148/1	niejednolity, beżowo-jasnobrązowy piasek		28:8
149	H13	ON(K)	jama	75	72	24	zbliżony do czworobocznego	nieregularny	E-W	149/1	przemieszany, ciemnoszaro-żółty miękki piasek	1	28:7

Tabela 1 Kuryłówka, stan. 1. Katalog obiektów (Chronologia: KPL- kultura pucharów lejkowatych, EB- epoka brązu, KT- kultura trzyniecka, TKŁ- tarnobrzaska kultura łużycka, ON- okres nowożytny)

Nr obiektu	Lokalizacja w obrębie stanowiska	Chronologia (K-dat. kontekstualne na podstawie charakteru wytworów)	Funkcja obiektu	Długość (Z-częściowo zniszczony)	Szerokość (Z-częściowo zniszczony)	Głębokość	Kształt w rzucie poziomym	Kształt w profilu	Orientacja	Numer warstwy	Opis i relacje stratygraficzne	Ilość fragmentów cermiki	Nr tablicy
150	H11	ON(K)	jama postępową	50	42	30	zbliżony do czworobocznego	U-kształtny	NW-SE	150/1	jednolity, szaro-brązowy miękki piasek	8	28:9
151	H11	ON(K)	jama postępową	94	40	37	owalny, wydłużony	nieregularny	NE-SW	151/1 151/2 151/3	jednolity, ciemnobrązowy miękki piasek (pozostałość po słupie) niejednolity, cienoszaro-beżowy miękki piasek (pozostałość po dole postępowym w części SW jamy) przemieszany, szaro-żółty miękki piasek (pozostałość po dole postępowym w części NE jamy) Od strony NE obiekt został naruszony przez jamę 158	14	28:10
152	H11	ON(K)	jama postępową	48	42	21	czworoboczny	czworoboczny	N-S	152/1	jednolity, brązowy miękki piasek	9	28:11
153	H11	ON(K)	jama postępową	40	35	15	owalny	czworoboczny	N-S	153/1	jednolity, szary miękki piasek	2	29:1
154	H11	ON	jama postępową	65	63	13	czworoboczny	czworoboczny	N-S	154/1	jednolity, brązowy miękki piasek		29:2
155	H13	TKŁ(K)	jama	60	38	15	owalny	czworoboczny	NE-SW	155/1	jednolity, popielaty miękki piasek		29:3
156	H13, H14	ON	studnia	242	230	162	owalny	czworoboczny	NW-SE	156/1 156/1A 156/2 156/2A 156/3 156/4 156/5 156/6 156/7 156/8 156/9 156/10 156/11 156/12	jasnoszara miękka glina z licznymi żółtymi wtrętami oraz pojedynczymi węglami drzewnymi; jednolita szara twarda glina z pojedynczymi węglami drzewnymi; szarobrunatna twarda glina z pojedynczymi węglami drzewnymi; przemieszany szaro-beżowy miękki piasek; ciemnoszara twarda glina z licznymi żółtymi soczewkami; jasnoszara miękka glina z licznymi pomarańczowymi wtrętami i pojedynczymi węglami drzewnymi; warstwowany popielato-jasnoszary miękki piasek; ciemnobrunatna organiczna cienka warstewka (prawdopodobnie pozostałość organicznej okładziny ścianek studni); ciemnoszara twarda glina z licznymi pomarańczowymi wtrętami; warstwowany popielato-jasnoszaro-jasnobrązowy piasek; niejednolita brunatno-szara glina; przemieszany popielato-żółty miękki piasek; szara glina z soczewkami popielatego i żółtego piasku oraz z fragmentami rozłożonego drewna; przemieszany żółto-jasnoszary miękki piasek.	113	29:4,5
157											ANULOWANY		32:1
157A	H12	TKŁ	grób?	144	62(Z)	8	owalny?	wannowaty	E-W	157/1 157/2	jednolity, szaro-brązowy piasek; w warstwie pojedyncze, słabo zachowane ludzkie kości przemieszany, szaro-rdzawy miękki piasek	4	
158	H11	ON(K)	jama postępową	36	28	12	owalny	nieckowaty	NE-SW	158/1	jednolity, szary miękki piasek; Od strony SW obiekt częściowo naruszył jamę 151	1	28:10
158A	H12	ON(K)	jama	68	67	13	czworoboczny	wannowaty	NE-SW	158A/1	jednolity, ciemnoszary miękki piasek		32:2
159	H12	TKŁ	jama	110	60(Z)	11	owalny?	nieckowaty	NW-SE	159/1	niejednolity, szaro-rdzawy piasek	1	32:3
160	H11,H12	XVIII w.	oficyna	853(Z)	1213	305			E-W		patrz tabela nr 3	278	30:1-4

Tabela 1 Kuryłówka, stan. 1. Katalog obiektów (Chronologia: KPL- kultura pucharów lejkowatych, EB- epoka brązu, KT- kultura trzciniecka, TKł- tarnobrzaska kultura łużycka, ON- okres nowożytny)

Nr obiektu	Lokalizacja w obrębie stanowiska	Chronologia (K-dat: kontekstualne na podstawie charakteru wypełniska)	Funkcja obiektu	Długość (Z-częściowo zniszczony)	Szerokość (Z-częściowo zniszczony)	Głębokość	Kształt w rzucie poziomym	Kształt w profilu	Orientacja	Numer warstwy	Opis i relacje stratygraficzne	Ilość fragmentów cermiki	Nr tablicy
161	H11	ON	jama postępowa	78	66	28	czworoboczny	czworoboczny	E-W	161/1 161/2	jednolity, brązowy miękki piasek (pozostałość po słupie) przemieszany, szary i ciemnoszary miękki piasek (pozostałość po dole postępowym)		32:4
162	H11	ON(K)	jama postępowa	65(Z)	80	44	czworoboczny?	czworoboczny	NE-SW	162/1 162/2	jednolity, brązowy piasek z szarymi soczewkami (pozostałość po słupie) przemieszany, jasnoszaro-żółty miękki piasek	4	32:5
163											ANULOWANY		
164	H10	ON(K)	jama	76	72	21	owalny	nieckowaty	E-W	164/1 164/2	niejednolity, brązowo-rdzawy piasek przemieszany, ciemnoszaro-beżowy miękki piasek		32:6
165	H10, H11	ON(K)	jama postępowa	80	74	30	czworoboczny	zbliżony do czworobocznego	N-S	165/1 165/2	jednolity, szary piasek (pozostałość po słupie) przemieszany, szaro-beżowo-brązowy miękki piasek (pozostałość po dole postępowym)	7	32:7
166	H10, H11, I10, I11	TKł	jama	604	490(Z)	30	nieregularny	nieckowaty	NW-SE	166/1	szary piasek		33:1
167	H13	ON(K)	jama	84	70	20	nieregularny	czworoboczny	E-W	167/1	jednolity, brązowy miękki piasek; obiekt został wkopany w jamę 138	5	24:1,2 27:6
168	H15	TKł	jama postępowa	44	40	32	owalny	nieregularny	NW-SE	168/1	przemieszany, szaro-beżowo-brązowy piasek	1	32:8
169	H15		jama postępowa	60(Z)	60	8	owalny?	nieckowaty	NW-SE	169/1	jednolity, jasnoszary piasek		32:9
170											ANULOWANY		
171											ANULOWANY		
172	I11	ON(K)	jama postępowa	87	72	42	owalny	czworoboczny	E-W	172/1	niejednolity, szaro-brązowy zbity piasek.	3	32:10
173	I10	ON	jama	656(Z)	222(Z)	86		nieckowaty?		173/1 173/2 173/3 173/4	niejednolita warstwa brązowo-beżowej twardej gliny z drobnymi fragmentami zaprawy i cegieł niejednolita warstwa żółto-brązowej gliny z pojedynczymi fragmentami zaprawy i cegieł jednolita warstwa ciemnobrunatnej twardej i plastycznej ilastej gliny z dużymi fragmentami cegieł i kamieni cienka warstwa gruzu kamienno-ceglanego przemieszanego z zaprawą i brązową ziemią	2	34:1,2
174	I12	ON(K)	jama	124	99(Z)	30	owalny?	nieregularny	NW-SE	174/1	jednolity, ciemnobrązowy piasek. Od strony W jama częściowo zniszczona przez obiekt 200.	5	32:11
175	I13	ON(K)	jama postępowa	98	80	27	owalny, zbliżony do czworobocznego (poz. G)	nieckowaty	N-S E-W	175/1	jednolity, ciemnobrązowy piasek. Jama jest pozostałością po filarze mostu nad pałacową fosą (ob. 1)		24:1,2
176	I10	TKł	jama	147(Z)	141	22	owalny?	nieckowaty	NW-SE	176/1	szaro-brązowy miękki piasek; w części NW został zniszczony przez jamę 177	1	35:5

Tabela 1 Kuryłówka, stan. 1. Katalog obiektów (Chronologia: KPL- kultura pucharów lejkowatych, EB- epoka brązu, KT- kultura trzyniecka, TKŁ- tarnobrzaska kultura łużycka, ON- okres nowożytny)

Nr obiektu	Lokalizacja w obrębie stanowiska	Chronologia (K-dat. kontekstualne na podstawie charakteru wypełniska)	Funkcja obiektu	Długość (Z-częściowo zniszczony)	Szerokość (Z-częściowo zniszczony)	Głębokość	Kształt w rzucie poziomym	Kształt w profilu	Orientacja	Numer warstwy	Opis i relacje stratygraficzne	Ilość fragmentów w cerniki	Nr tablicy
177	H10, I10	ON	budynek?	1853(Z)	333(Z)	182	prostokątny?		E-W	177/1 177/2 177/3 177/4 177/5 177/6 177/7 177/8 177/9 177/10 177/11 177/12	Warstwa gruzowiska kamieni i nielicznych dużych fragmentów cegieł przemieszane z jasnobrązową gliną i zaprawą wapienną Żółta glina z licznymi pomarańczowymi i popielatymi soczewkami niejednolity, jasnoszaro-brązowy piasek jednolity, brązowy piasek jednolity, szaro-brązowy zgliniony piasek z dużą ilością fragmentów cegieł i zaprawy przemieszany, ciemnoszaro-popielaty miękki piasek jednolity, szary zgliniony piasek z rdzawymi, żelazistymi wytrąceniami niejednolity, żółto-brązowy piasek przemieszany, beżowo-szary miękki piasek przemieszany, brązowo-szaro-żółty zgliniony piasek niejednolity, szaro-rdzawy piasek niejednolity, brązowo-rdzawy twardy piasek	83	35:6
178											ANULOWANY		
179	I10		jama postępową	29	29	10	kolisty	nieckowaty		179/1	jednolity, szaro-brązowy piasek		35:2
180	I10	KT	jama	66	59	12	owalny	nieckowaty	NW-SE	180/1	przemieszany, jasnobrązowo-jasnoszary miękki piasek	2	35:3
181	I10		jama	55	49	9	owalny	nieckowaty	E-W	181/1	przemieszany, jasnobrązowo-jasnoszary miękki piasek		36:2
182	I10		naturalne zagłębienie	51	41	13	owalny	nieregularny	NW-SE	182/1	szaro-brunatny twardy piasek; regularne zaciemnienie w calcu jest prawdopodobnie pochodzenia naturalnego		36:3
183	I10		naturalne zagłębienie	158	71(Z)	23		nieregularny		183/1	przemieszany, brązowo-żółty twardy piasek; regularne zaciemnienie w calcu jest prawdopodobnie pochodzenia naturalnego		36:4
184											ANULOWANY		
185	I11	TKŁ	jama	174	145	39	owalny	wannowaty	NE-SW	185/1 185/2	Struktura wypełniska jest bardzo niejednolita (plamiasta), i stanowi go dobrze związany piasek koloru szaro-popielatowo-brązowego z rdzawymi wytrąceniami żelazistymi. Jednolity, ciemnoszary twardy piasek z rdzawymi wytrąceniami żelazistymi.	28	37:1
186	I11	KT	jama	150	139(Z)	34	kolisty?	czworoboczny		186/1	Struktura wypełniska jest bardzo niejednolita (plamiasta), i stanowi go dobrze związany piasek koloru szaro-popielatowo-brązowego z rdzawymi wytrąceniami żelazistymi.	31	37:5
187	I11		jama	121	88	22	owalny	wannowaty	NE-SW	187/1	niejednolity, szaro-brązowy piasek.		37:7
188	I14	KPL	grób	168	142	32	owalny	wannowaty	NS	188/1 188/2	jednolity, brązowo-rdzawy twardy piasek; niejednolity, beżowo-brązowy miękki piasek.	71	37:8
189	I14	KT	jama	92	81	19	owalny	nieckowaty	NE-SW	189/1	jednolity, jasnobrązowy miękki piasek	4	38:1
190	I14	TKŁ	jama	200	126(Z)	29	owalny?	wannowaty	NS	190/1 190/2 190/3	niejednolity, szaro-brązowy piasek (bardzo podobny do w.3) jednolity, szaro-brązowy piasek niejednolity, szaro-beżowy piasek Jama od strony W częściowo zniszczona przez fosę (ob. 1)	19	38:3

Tabela 1 Kuryłówka, stan. 1. Katalog obiektów (Chronologia: KPL- kultura pucharów lejkowatych, EB- epoka brązu, KT- kultura trzciniecka, TKŁ- tarnobrzaska kultura łużycka, ON- okres nowożytny)

Nr obiektu	Lokalizacja w obrębie stanowiska	Chronologia (K-dat: kontekstualne na podstawie charakteru wypełnienia)	Funkcja obiektu	Długość (Z-częściowo zniszczony)	Szerokość (Z-częściowo zniszczony)	Głębokość	Kształt w rzucie poziomym	Kształt w profilu	Orientacja	Numer warstwy	Opis i relacje stratygraficzne	Ilość fragmentów cermiki	Nr tablicy
191	I12		jama	25(Z)	28	19	owalny?	U-kształtny	NE-SW	191/1	niejednolity, jasnoszaro-beżowy miękki piasek. Od strony W jama częściowo zniszczona przez obiekt 200.		38:2
192	I12		jama	34	28	9	owalny	nieckowaty	NW-SE	192/1	niejednolity, popielato-beżowy miękki piasek.		38:6
193	I12		jama	40	25(Z)	10	owalny?	nieckowaty	NE-SW	193/1	niejednolity, jasnoszaro-beżowy miękki piasek. Od strony W jama częściowo zniszczona przez obiekt 200.		38:7
194	I12		jama	42(Z)	40	10	owalny?	nieckowaty		194/1	niejednolity, jasnoszaro-beżowy miękki piasek. Od strony W jama częściowo zniszczona przez obiekt 200.		38:8
195	I12		jama	85	52	18	nieregularny	nieckowaty	NE-SW	195/1	niejednolity, jasnoszaro-beżowy miękki piasek.		38:9
196	I14, I15, J15	TKŁ	jama	180	171	29	owalny	nieckowaty	NE-SW	196/1 196/2 196/3	niejednolity, szaro-czerwony piasek jednolity, ciemnoszary piasek przemieszany, szaro-beżowy miękki piasek	57	38:10
197	I15	P	jama	134	70(Z)	17	owalny?	nieckowaty	NW-SE	197/1	niejednolity, beżowo-szary miękki piasek Od strony W jama częściowo zniszczona przez fosę (obiekt 1)	1	39:6
198	I14	ON(K)	jama postępową	45	38	15	czworoboczny, nieregularny	nieckowaty	E-W	198/1	niejednolity, jasnoszaro-jasnobrązowy miękki piasek. Jama jest pozostałością po filarze mostu nad pałacową fosą (ob. 1)		24:1,2
199	I15	TKŁ	jama	156	75(Z)	22	kolisty? lub owalny?	nieckowaty		199/1	popielato-ciemnoszary miękki piasek Jama w części SW została częściowo zniszczona przez fosę (ob.1)	42	39:2
200	I10, I11, I12, I13, I14, I15	ON	rowek	5941(Z)	408	133	wydłużony	nieregularny	NW-SE	200/1 200/2 200/3 200/4 200/5 200/6 200/7	warstwa gruzu przemieszanego z dużą ilością zaprawy oraz z szaro-brązową ziemią przemieszana, pomarańczowo-beżowa glina z dużą ilością fragmentów zaprawy warstwa zaprawy przemieszana z niewielką ilością szarej ziemi niejednolita, brązowo-szara glina z dużą ilością fragm. cegieł i zaprawy jednolity, brązowy zgliniony piasek z fragmentami cegieł i zaprawy warstwowany, beżowo-brązowy miękki piasek pomarańczowo-popielata twarda glina	1	39:7-10 40:2
201	I11		jama postępową	46	36	28	owalny	czworoboczny	E-W	201/1 201/2	jednolity, popielaty twardy piasek z rdzawymi wytrąceniami żelazistymi; jednolity, ciemnoszary twardy piasek z rdzawymi wytrąceniami żelazistymi.		41:1
202	I11		jama postępową	44	33	25	owalny	U-kształtny	NW-SE	202/1 202/2 202/3	Jednolity, popielaty twardy piasek z rdzawymi wytrąceniami żelazistymi; jednolity, ciemnoszary twardy piasek z rdzawymi wytrąceniami żelazistymi. Przemieszany, szary piasek z pomarańczową gliną.		41:2
203	I11	P(K)	jama	122	114(Z)	17	kolisty?	nieregularny		203/1	Struktura wypełnienia jest bardzo niejednolita (plamiasta), i stanowi go dobrze związany piasek koloru szaro-popielatowo-brązowego z rdzawymi wytrąceniami żelazistymi.		41:3

Tabela 1 Kuryłówka, stan. 1. Katalog obiektów (Chronologia: KPL- kultura pucharów lejkowatych, EB- epoka brązu, KT- kultura trzyniecka, TKŁ- tarnobrzezka kultura łużycka, ON- okres nowożytny)

Nr obiektu	Lokalizacja w obrębie stanowiska	Chronologia (K-dat: kontekstualne na podstawie charakteru wyprzedziska)	Funkcja obiektu	Długość (Z-częściowo zniszczony)	Szerokość (Z-częściowo zniszczony)	Głębokość	Kształt w rzucie poziomym	Kształt w profilu	Orientacja	Numer warstwy	Opis i relacje stratygraficzne	Ilość fragmentów w cernikli	Nr tablicy
204	I11		jama postępuowa	44	36	20	owalny	nieckowaty	NE-SW	204/1 204/2	jednolity, popielaty twardy piasek z rdzawymi wytrąceniami żelazistymi; jednolity, ciemnoszary twardy piasek z rdzawymi wytrąceniami żelazistymi.		41:4
205	I13	ON	jama postępuowa	102	100	138	owalny, czworoboczny (na poz. T)	nieregularny	NE-SW	205/1 205/2 205/3 205/4 205/5	Szary piasek warstwowy z piaskiem popielatym i pomarańczową (calcową) gliną. Ostatni etap zasypania pozostałości wkopu pod filar mostu. Być może nastąpiło to wraz z ostateczną niwelacją terenu, której pozostałością jest warstwa fosi 1/4. Szary piasek z soczewkami pomarańczowej (calcowej) gliny. Warstwa powstała po destrukcji mostu. Przemieszany szary i popielaty piasek z pomarańczową (calcową) gliną. Pozostałość jamy wykopanej aby umieścić w niej pał będący podporą mostu. Jednolita szaro-brązowa spiaszczona glina, będąca pozostałością po filarze mostu. Warstewka jednolitego popielatego piasku w spągu jamy. Obiekt 205 został wkopany w warstwę 1/3, będącej pozostałością po długotrwałym użytkowaniu fosi związanej z założeniem pałacowym.	8	24:1,2
206	I13	ON	jama postępuowa	120	100	136	owalny; czworoboczny, (na poz. T)	nieregularny (profil AB) U-kształtny (profil CD)	NW-SE	206/1 206/2 206/3 206/4 206/5	jednolity, szary miękki piasek z pojedynczymi wtrętami pomarańczowej i popielatej gliny. Ostatni etap zasypania pozostałości wkopu pod filar mostu. Być może nastąpiło to wraz z ostateczną niwelacją terenu, której pozostałością jest w warstwa fosi 1/4. warstewkowany, ciemnoszary i popielaty piasek. przemieszany, szary piasek z pomarańczową (calcową) gliną. Pozostałość jamy wykopanej aby umieścić w niej pał będący podporą mostu. jednolita, szaro-brązowa spiaszczona glina, będąca pozostałością po filarze mostu. warstewka jednolitego popielatego piasku w spągu jamy. Obiekt 206 został wkopany w warstwę 1/3, będącej pozostałością po długotrwałym użytkowaniu fosi związanej z założeniem pałacowym. Na poziomie T cały zarys jamy zadokumentowano poza profilem AB, w związku z tym założono dodatkowy profil CD	4	24:1,2
207	I13	ON(K)	jama postępuowa	112 poz. M	76 poz. M	90	owalny (na poz. M), czworoboczny (na poz. T)	U-kształtny	N-S	207/1 207/2	przemieszany, popielaty i brązowy piasek z żółtą gliną. Ostatni etap zasypania pozostałości wkopu pod filar mostu. Być może nastąpiło to wraz z ostateczną niwelacją terenu, której pozostałością jest w warstwa fosi 1/4. jednolita, szaro-brązowa spiaszczona glina z pojedynczymi soczewkami pomarańczowo-żółtej gliny. Jest to pozostałość jamy wykopanej aby umieścić w niej pał będący filarem mostu. Obiekt 206 został wkopany w warstwę 1/3, będącej pozostałością po długotrwałym użytkowaniu fosi związanej z założeniem pałacowym. Ze względu na skomplikowaną stratyografię w tej części fosi obiekt do poziomu T eksplorowano bez zakładania profilu	2	24:1,2

Tabela 1 Kuryłówka, stan. 1. Katalog obiektów (Chronologia: KPL- kultura pucharów lejkowatych, EB- epoka brązu, KT- kultura trzyniecka, TKŁ- tarnobrzaska kultura łużycka, ON- okres nowożytny)

Nr obiektu	Lokalizacja w obrębie stanowiska	Chronologia (K-dat: kontekstualne na podstawie charakteru wyprętniska)	Funkcja obiektu	Długość (Z-częściowo zniszczony)	Szerokość (Z-częściowo zniszczony)	Głębokość	Kształt w rzucie poziomym	Kształt w profilu	Orientacja	Numer warstwy	Opis i relacje stratygraficzne	Ilość fragmentów w cerniki	Nr tablicy
208	I13	ON(K)	jama postłupowa	104	60	65	owalny, czworoboczny (na poz. R)	nieregularny (profil AB) U-kształtny (profil CD)	E-W	208/1 208/2  208/3 208/4	Jednolity szaro-brązowy piasek z popielatymi soczewkami. Przemieszany szary piasek z pomarańczową (calcowa) gliną. Pozostałość jamy wykopanej aby umieścić w niej pał będący podporą mostu. Jednolita szaro-brązowa spiaszczona glina, będąca pozostałością po filarze mostu. Warstwa przemieszanego popielatego piasku z pomarańczową gliną w spągu jamy. Obiekt 208 został wkopany w warstwę 1/3, będącej pozostałością po długotrwałym użytkowaniu fosy związanej z założeniem pałacowym. Na poziomie R cały zarys jamy zadokumentowano poza profilem AB, w związku z tym założono dodatkowy profil CD		24:1,2
209											ANULOWANY		
210											ANULOWANY		
211	I14	ON(K)	jama	268	254	50	owalny		NW-SE	211/1	jednolity, szaro-brązowy twardy piasek		41:5



Tabela 2 Kurylówka, stan. 1. Charakterystyka warstw ob. 1			
Nr warstwy	Część obiektu	Kolor	OPIS
1/1	cz. A, cz. B	11	Warstwa jednolitego ciemnobrunatnego miękkiego piasku z dużą ilością pradziejowego materiału ceramicznego. Znajduje się pod warstwami 1/2 i 1/8 oraz przykrywa 1/14 i 1/19
1/2	cz. A, cz. B	17/6	Warstwa żółto-szarej gliny. Znajduje się pod warstwą 1/3 oraz przykrywa 1/1 i 1/18
1/3	cz. A, cz. B, cz. C, cz. D, cz. E	11	Warstwa jednolitego ciemnobrunatnego miękkiego piasku z dużą ilością pradziejowego materiału ceramicznego. Jest to warstwa odkładająca się w trakcie długotrwałego użytkowania fosy. Znajduje się pod warstwą 1/4 oraz przykrywa 1/2, 1/5, 1/18 i 1/19
1/4	cz. A, cz. B, cz. C, cz. D, cz. E	17/15/6	Warstwa żółtej gliny mocno przemieszanej z pokładami brązowego i szarego piasku. Dodatkowo w wypełnisku znajduje się bardzo dużo popielatych i pomarańczowych niewielkich wtrętów. Jest to prawdopodobnie warstwa ostatniej jednorazowej niwelacji fosy. Znajduje się nad warstwami 1/3 i 1/5
1/5	cz. A, cz. B, cz. C, cz. D, cz. E	10	Warstwa jednolitego szaro-brunatnego miękkiego piasku z dużą ilością pradziejowego materiału ceramicznego. Jest to warstwa odkładająca się w trakcie długotrwałego użytkowania fosy. Materiał zabytkowy dostawał się do niej z warstwy pradziejowej (nr 3) i z obiektów znajdujących się na krawędzi fosy. Znajduje się pod warstwami 1/3, 1/4 oraz przykrywa 1/7
1/6	cz. A	15/17	Warstwa jasnobrązowo-żółtej spiaszczonej gliny
1/7	cz. A, cz. B, cz. C, cz. D, cz. E	7/4/6	Warstwa ciemnoszarego miękkiego piasku z popielatymi i szarymi wtrętami, które na niższych poziomach zmieniają się w większe soczewki. Warstwę zadokumentowano na obydwóch zboczach fosy i jest to pozostałość po najwcześniejszej fazie jej użytkowania. Na zboczu E znajduje się pod warstwą 1/5, a na zboczu W pod 1/3.
1/8	cz. A	17/6/4	Warstwa przemieszanej żółtej gliny z szarym i popielatym piaskiem.
1/9	cz. A	6	Warstwa szarej gliny
1/10	cz. A	17/14	Warstwa żółtej gliny przemieszanej z jasnobrązowym piaskiem
1/11	cz. A	6/17	Warstwa szarego piasku przemieszanego z żółtą gliną
1/12	cz. A, cz. B	17/6	Warstwa żółto-szarego piasku.
1/13	cz. A	6/17	Przemieszana warstwa szaro-żółtego miękkiego piasku
1/14	cz. A, cz. B	4/6	Popielato-szary warstwowany miękki piasek. Zadokumentowano go w części przydennej fosy.
1/15	cz. A	12	Warstwa brązowo szarej gliny.
1/16	cz. A	17	Warstwa żółtego piasku.
1/17			ANULOWANA
1/18	cz. A, cz. B	5/13	Warstwa przemieszanej jasnoszaro-beżowej gliny.
1/19	cz. A, cz. B, cz. C	6	Warstwa jednolitej szarej gliny z żelazistymi wytrąceniami.
1/20	cz. A, cz. B	7	Warstwa ciemnoszarej miękkiej gliny z żelazistymi wytrąceniami.
1/21	cz. B, cz. C	10	Warstwa brunatno-szarego miękkiego piasku
1/22	cz. C	16	Warstwa ciemnobrązowego twardego piasku.
1/23	cz. D, cz. E	15/6	Warstwa brązowo-szarego miękkiego piasku z dużymi soczewkami żółto-pomarańczowego piasku zglinionego. W wypełnisku duża ilość żelazistych wytrąceń.
1/24	cz. C, cz. D, cz. E	17/8/4	Warstwa żółto-pomarańczowo-popielatej gliny bardzo podobnej do calca, ale oddzielona wyraźną granicą. Warstwa została zadokumentowana w dolnych partiach na zboczach fosy oraz w jej spągu. Jest to prawdopodobnie glina, która oberwała się jeszcze w trakcie kopania fosy.
1/25	cz. D	6/4/8	Warstwa powstała na skutek wykopywania dołów pod słupy mostu, przecinająca warstwy 1/3 i 1/5, ale znajduje się pod warstwą 1/4. W warstwę tą wkopane są obiekty 205, 206, 207, 208 będące pozostałościami po filarach mostu funkcjonującego razem z założeniem pałacowym.
1/26	cz. E	6/4/17	Bardzo mocno przemieszana warstwa miękkiego szaro-popielato-żółtego piasku.
1/27	cz. E	6/4/17	Bardzo mocno przemieszana warstwa miękkiego szaro-popielato-żółtego piasku. Podobna do w-wy 1/26, znajdującej się po drugiej stronie fosy.
1/28	cz. D, cz. E	6/18	Warstwa szaro-rdzawego twardego piasku, z licznymi wytrąceniami żelazistymi.
1/29			ANULOWANA
1/30	cz. C	15	Warstwa brązowego twardego piasku z licznymi małymi wtrętami popielatej i żółtej gliny. Została zadokumentowana pod warstwą 1/7 w samym narożniku fosy.
1/31	cz. C	8/15	Warstwa pomarańczowo-brązowego dobrze związanego piasku, z licznymi wtrętami popielatej i żółtej gliny.
1/32			ANULOWANA
1/33			ANULOWANA
1/34	cz. E	6/4	Warstwa szaro-popielatego miękkiego piasku zadokumentowanego na dnie fosy.

Tabela 8 Kuryłówka, stan. 1. Charakterystyka warstw obiektu 160		
Nr warstwy	Kolor	OPIS
160/1	16	jednolity, ciemnobrązowy piasek z fragm. cegieł i zaprawy
160/2	15/17	przemieszany brązowo-żółty piasek z fragm. cegieł i zaprawy
160/3	7	jednolity, ciemnoszary piasek z pojed. fragm. cegieł i zaprawy
160/4	12	jednolity, szarobrązowy piasek z pojed. fragm. cegieł i zaprawy
160/5	15	brązowy piasek z dużą ilością cegieł, kamieni i zaprawy (gruzowisko)
160/5A	15	brązowy piasek z dużą ilością drobnych fragm. cegieł i zaprawy
160/6	17/15	niejednolity, żółto-brązowy piasek z licznymi drobn. fragm. cegieł i zaprawy
160/7	4/6/17	warstewkowany, popielato-szaro-żółty piasek
160/8	15/6	brązowo-szary piasek
160/9	6/15	niejednol., szaro-brązowy miękki zgliniony piasek z poj. fragm. cegieł
160/10	13/17	przemieszany, beżowo-żółty miękki piasek
160/11	4/6	jednolity, popielato-szary miękki piasek
160/12	12/17	brązowy piasek z bardzo licznymi wtrętami żółtej gliny z dużą ilością gruzu
160/13	15/6	miękka brązowa glina przemieszana z szarym piaskiem i dużą ilością gruzu
160/14	17/14	mocno przemieszana żółta glina z jasnobrąz. piaskiem oraz d. ilością cegieł
160/15	13/17	warstewkowany beżowo-żółty piasek
160/16	17	soczewka żółtej gliny
160/17	17/13	żółto-beżowa glina z dużą ilością gruzu
160/18	12	szaro-brązowy piasek z dużą ilością gruzu
160/19	6/17	szary piasek z wtrętami żółtej gliny oraz pojed. fragm. cegieł i zaprawy
160/20	13/17	beżowo-żółty piasek przemieszany z gliną
160/21	17	żółty piasek przemieszany z żółtą gliną
160/22	12	miękki zgliniony piasek z pojedynczymi fragmentami zaprawy
160/23	6/17	szary piasek z żółtymi glinianymi wtrętami i pojed. fragm. cegieł i zaprawy
160/24	6/13	warstewkowany szaro-beżowy piasek
160/25	6	szary zgliniony piasek z dużą ilością gruzu
160/26	5/8	warstwa rozdrobnionego gruzu, w spągu kilka dużych kamieni i cegłówek
160/27	17/13	żółto-beżowa glina z dużą ilością gruzu
160/28	13/17	beżowo-żółta glina

## TABLICE

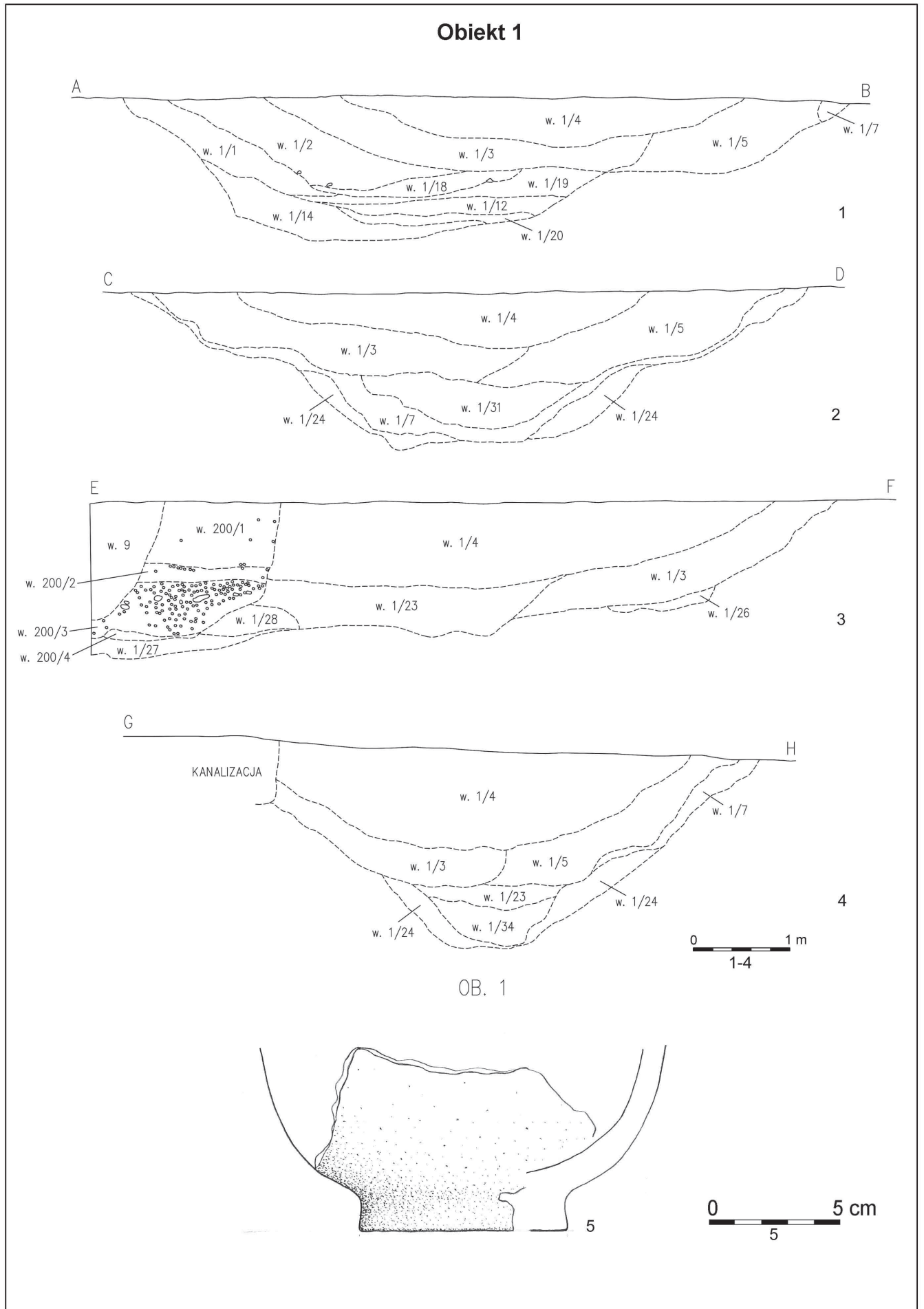

Tablica 1. Kuryłówka, stan. 1.

◀ Obiekt 1



0 5 cm



Tablica 2. Kuryłóka, stan. 1.

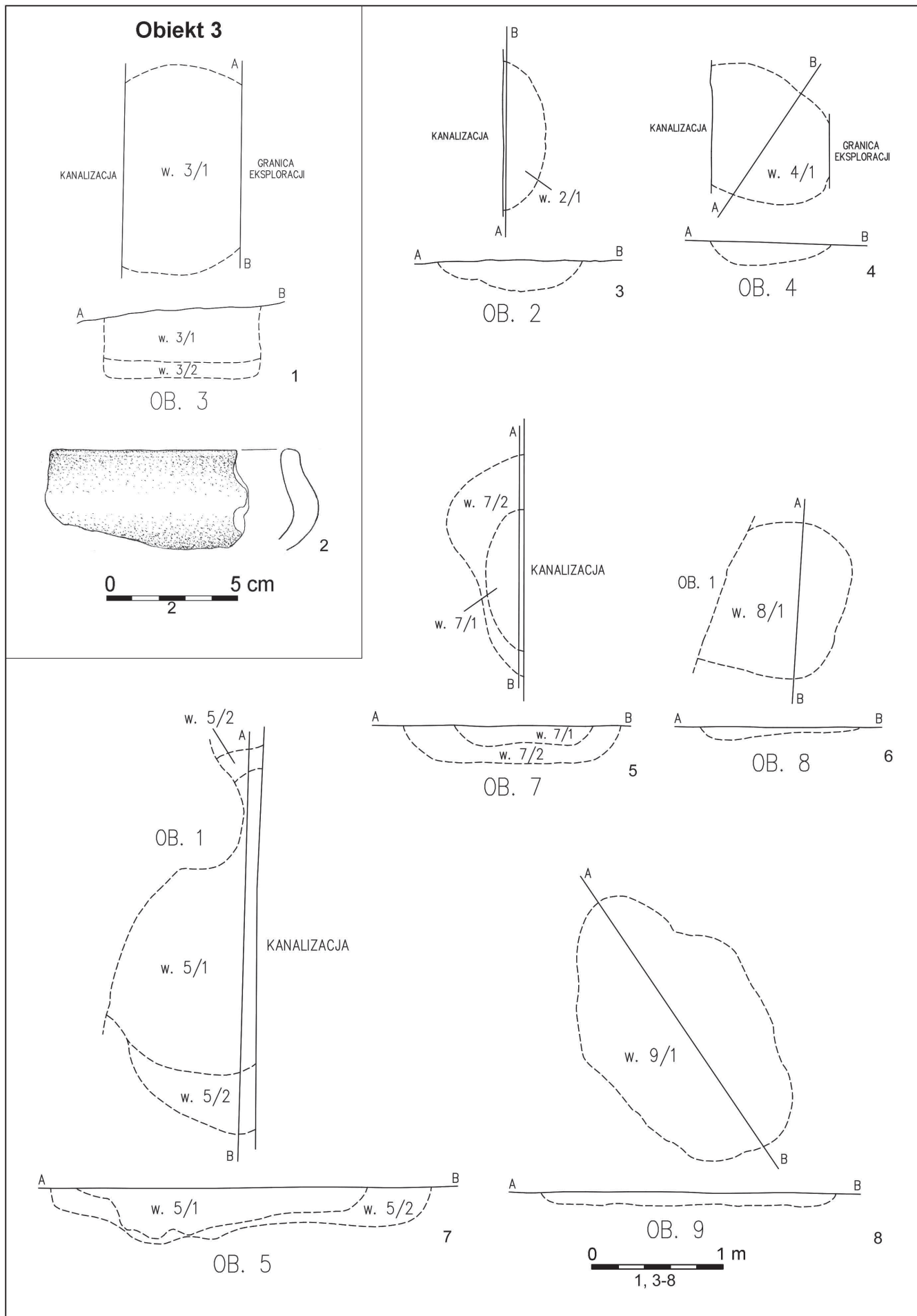

Tablica 3. Kuryłówka, stan. 1.

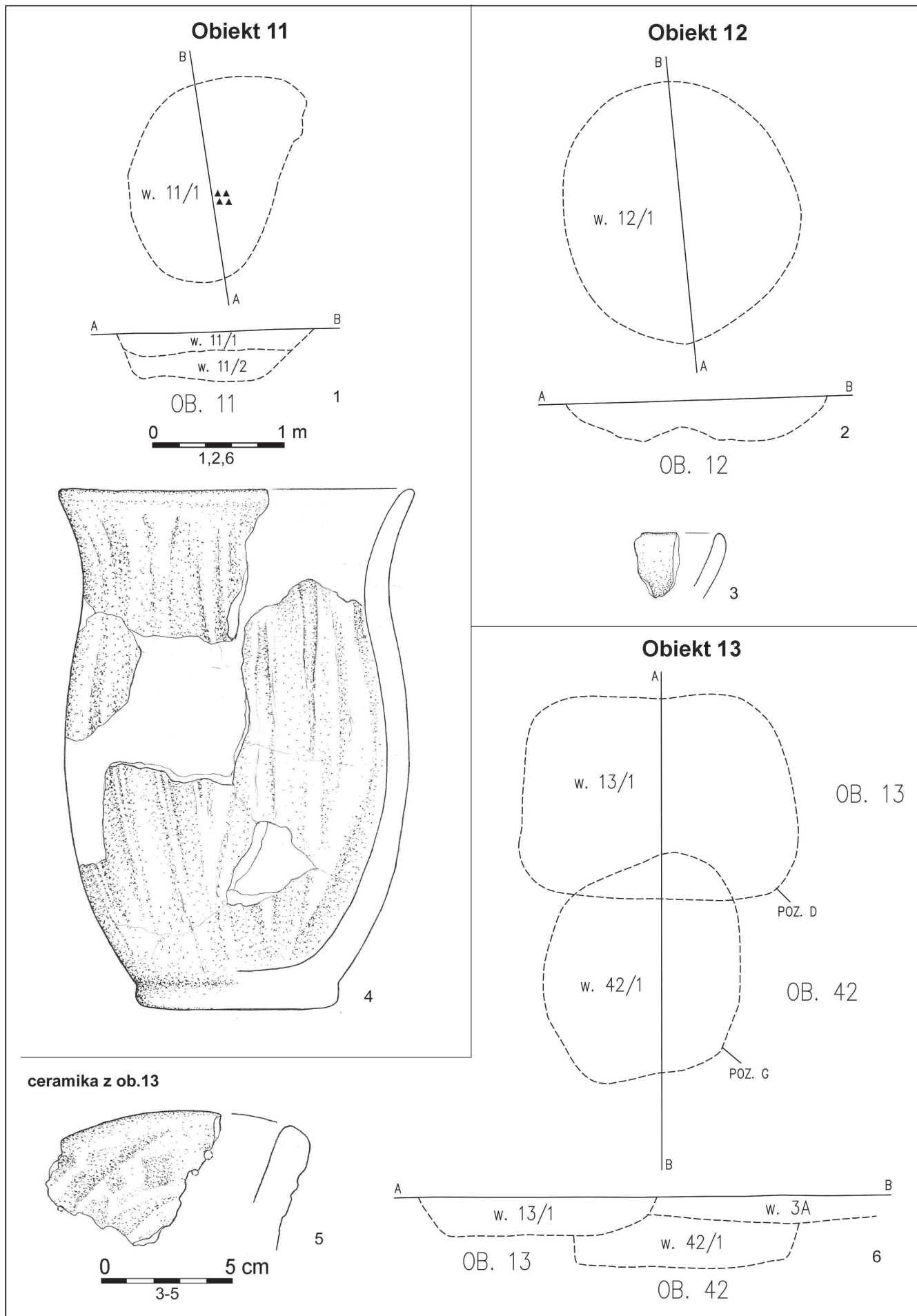

Tablica 4. Kuryłówka, stan.1.

Obiekt 14

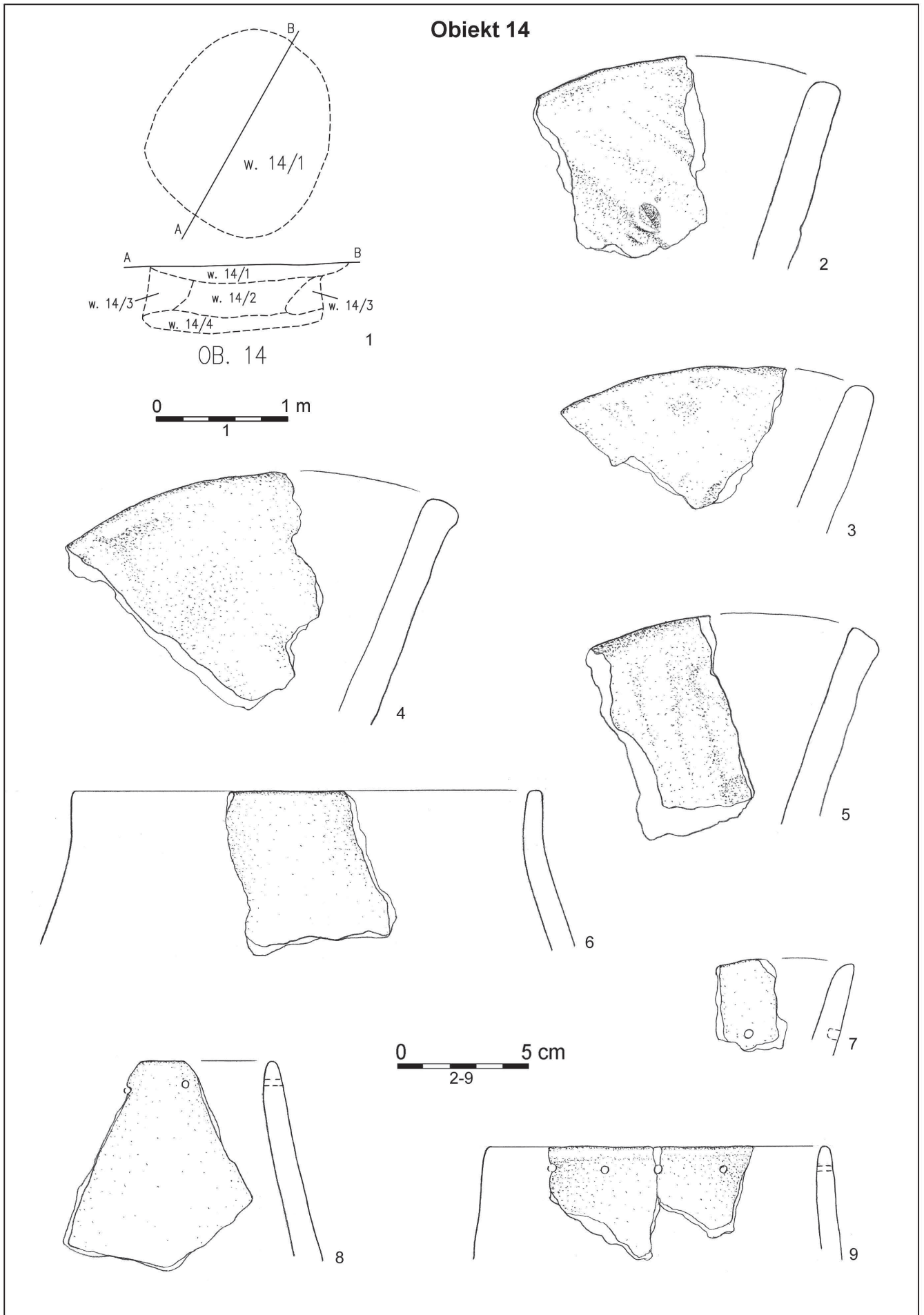

Tablica 5. Kuryłówka, stan. 1.



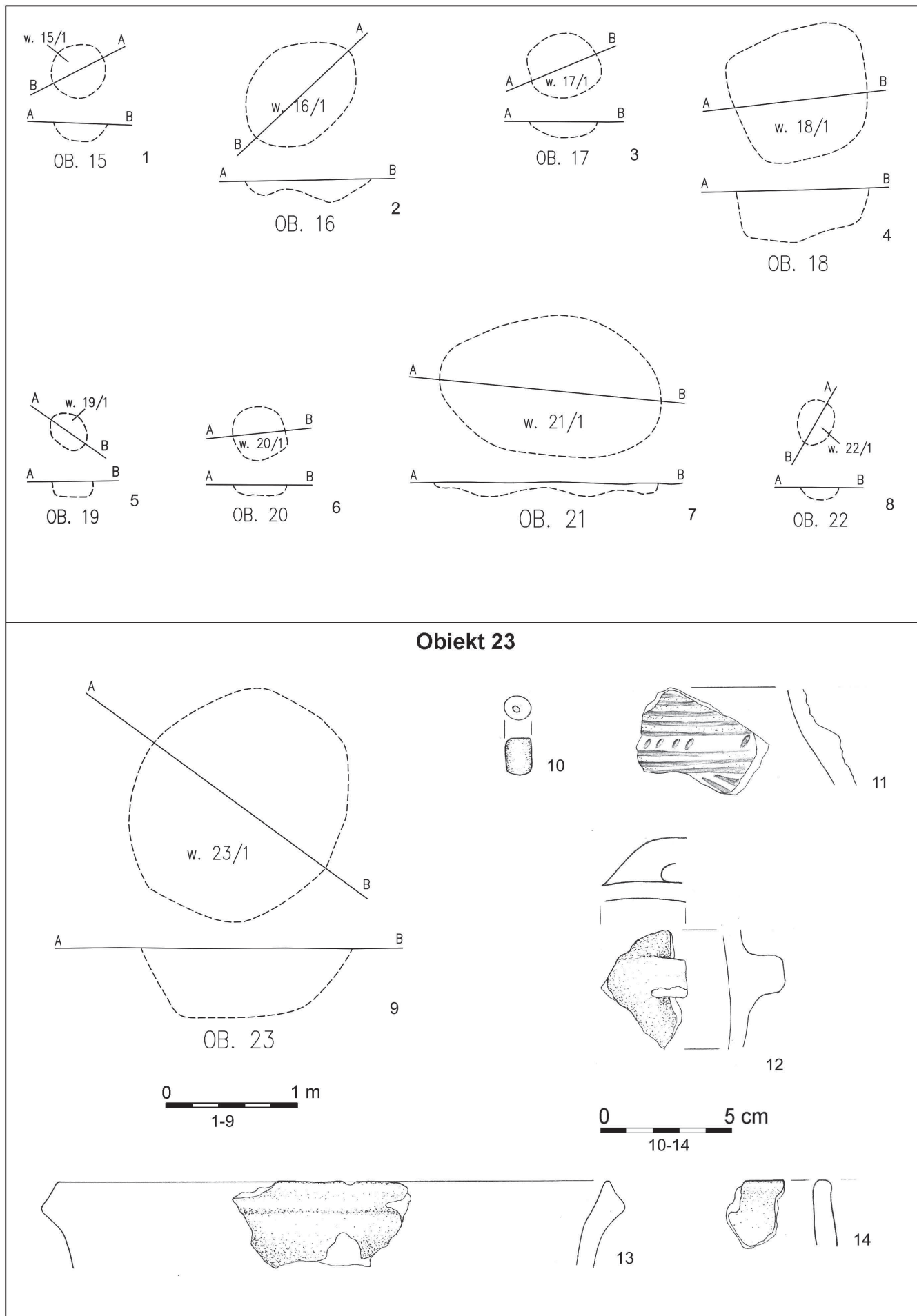

Tablica 6. Kuryłówka, stan.1.

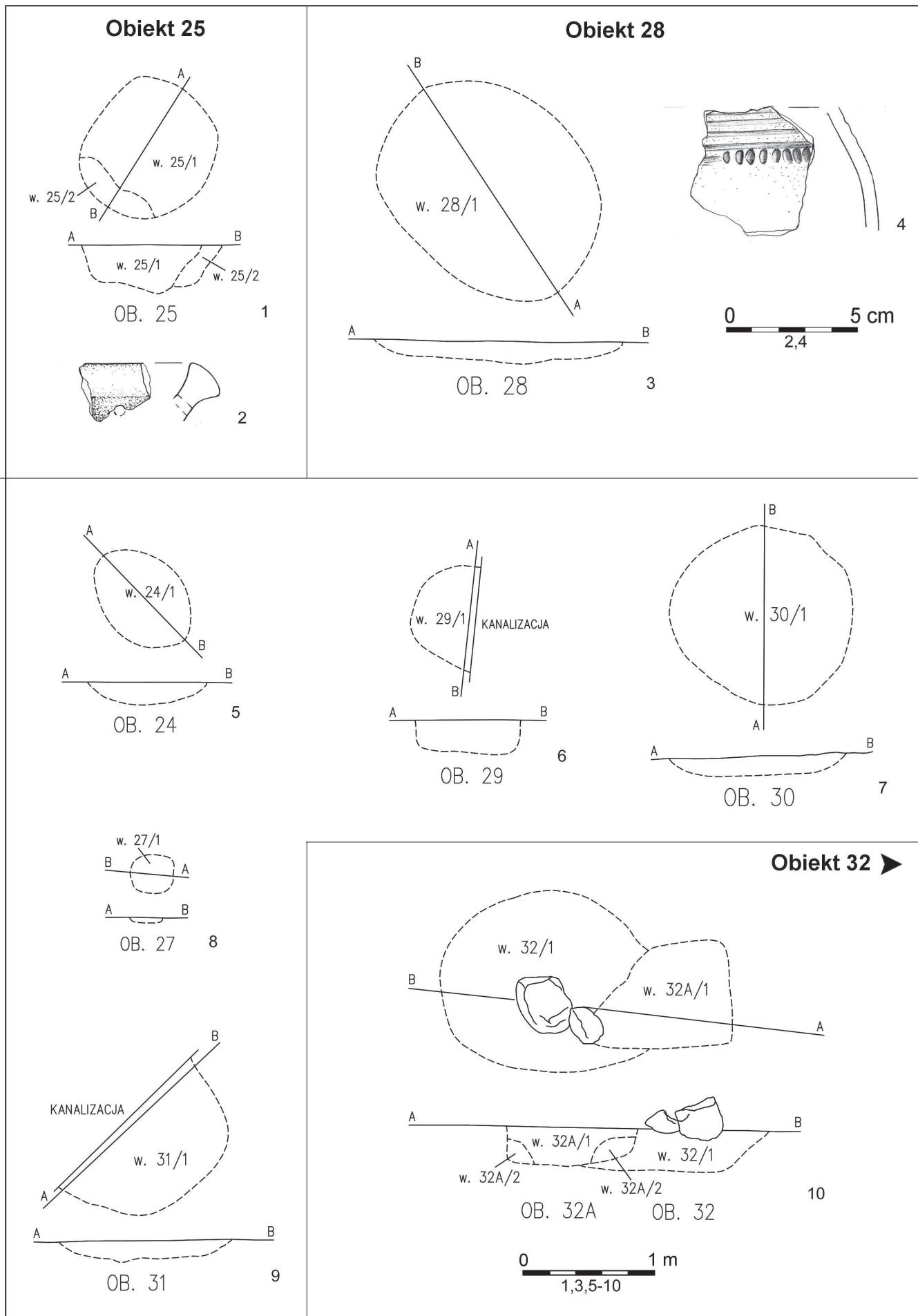

Tablica 7. Kuryłówka, stan. 1.

◀ **Obiekt 32**

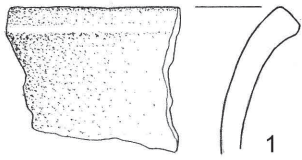

1

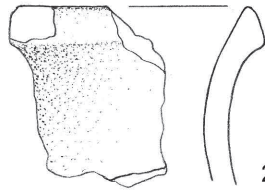

2

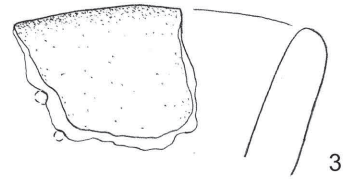

3

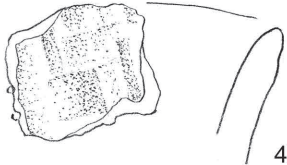

4

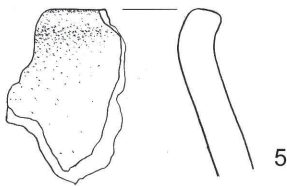

5

**Obiekt 33**

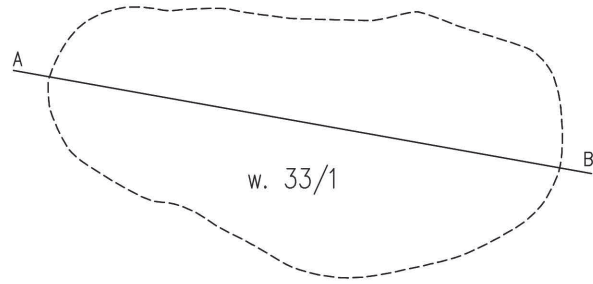

w. 33/1



OB. 33

6

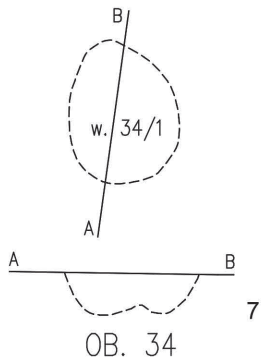

OB. 34

7

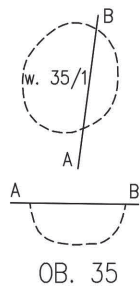

OB. 35

8

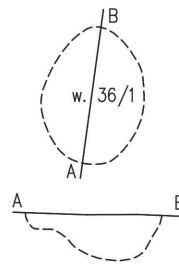

OB. 36

9

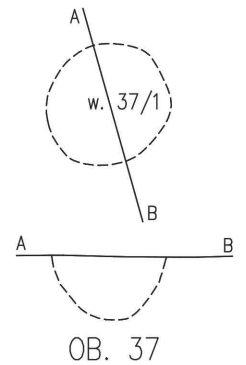

OB. 37

10

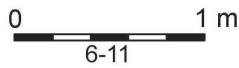

6-11

**Obiekt 38** ▶

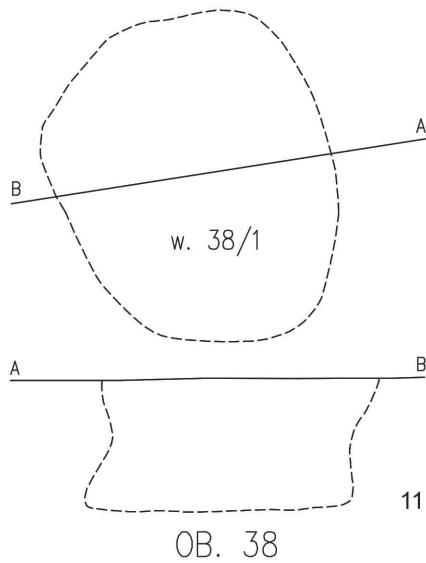

w. 38/1

OB. 38

11

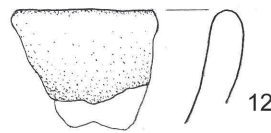

12



1-5,12,13

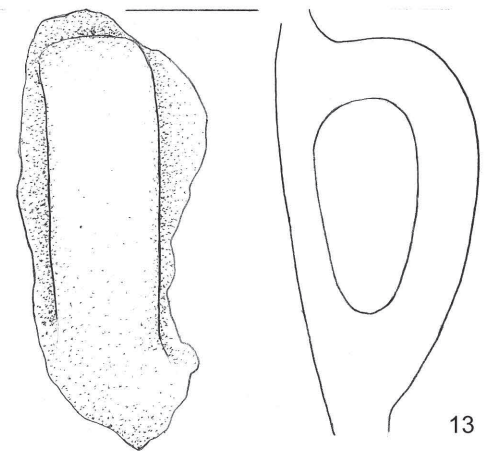

13

Tablica 8. Kuryłówka, stan.1.

◀ Obiekt 38

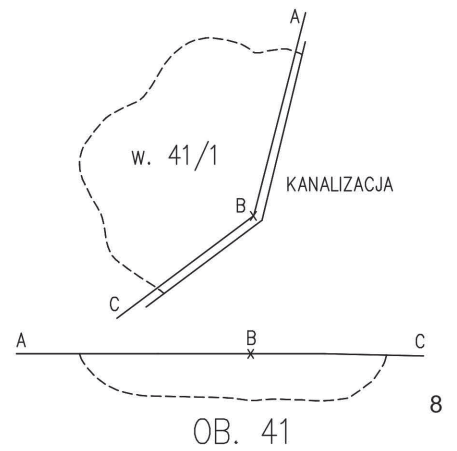
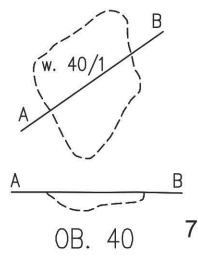
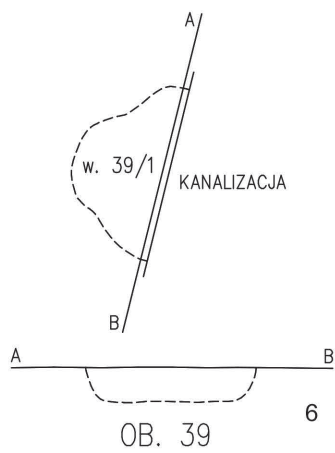
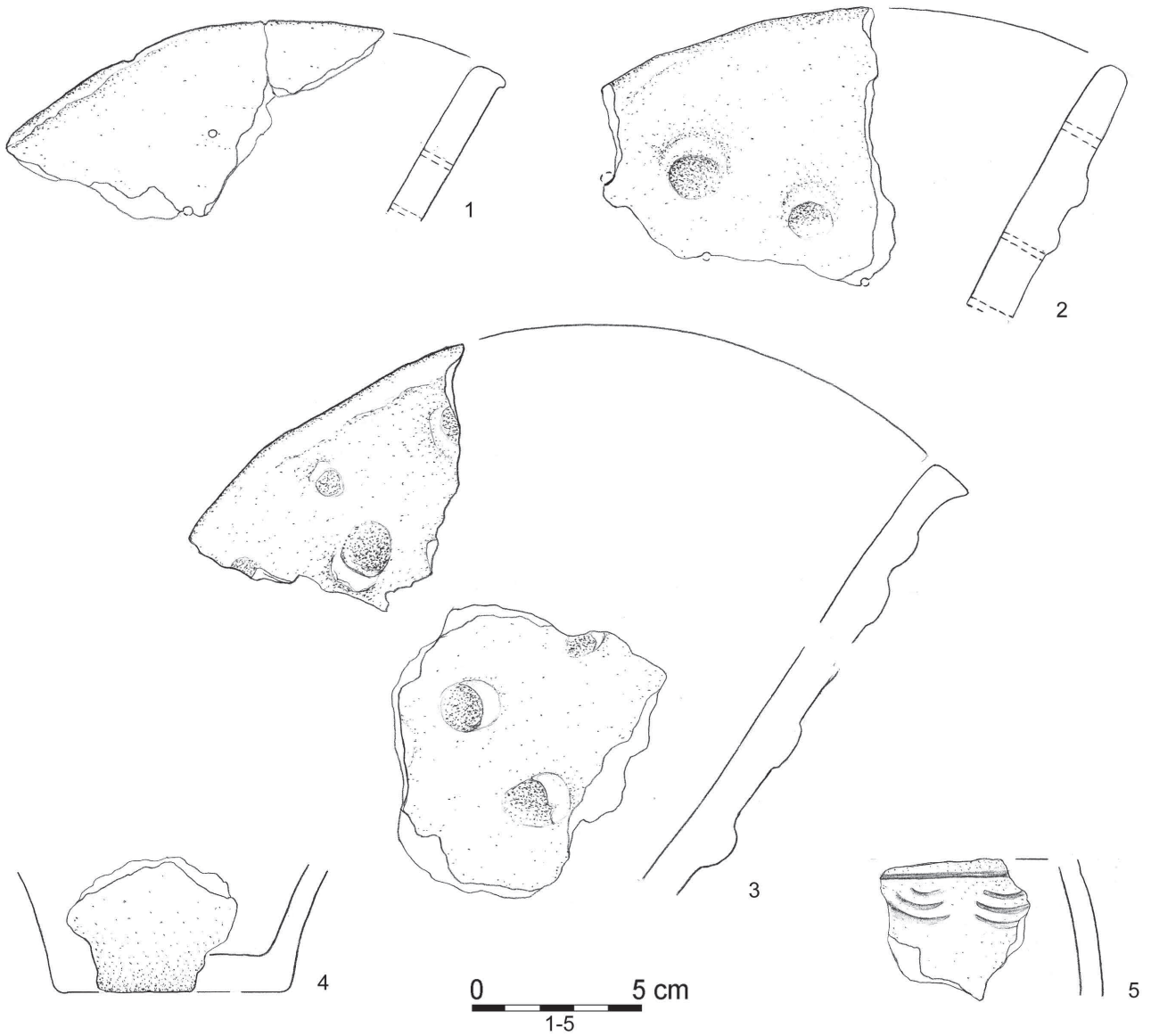

0 1 m  
6-8

Tablica 9. Kuryłówka, stan.1

◀ Obiekt 160

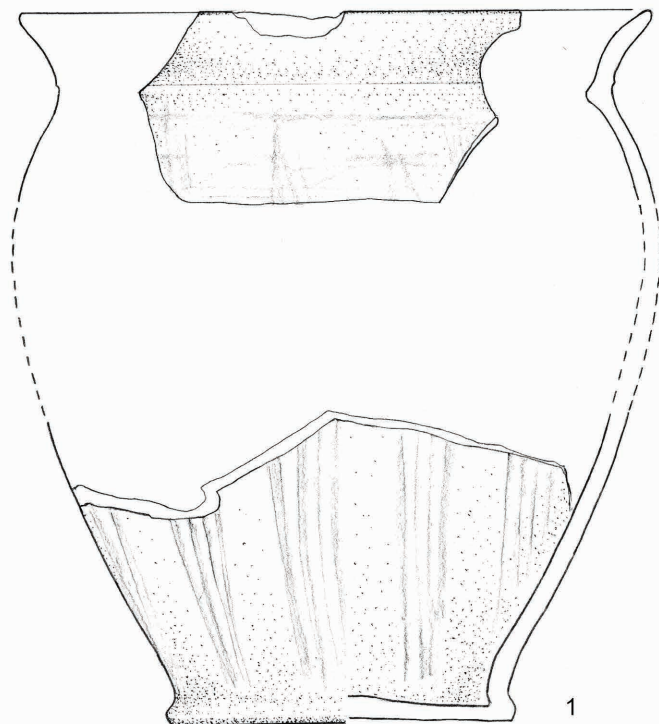

0 5 cm

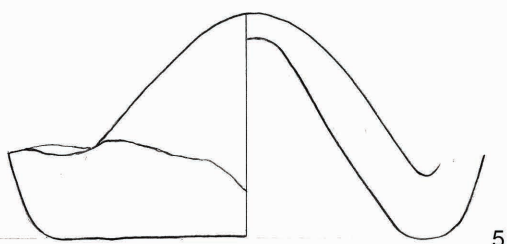
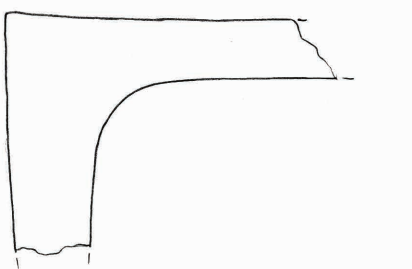
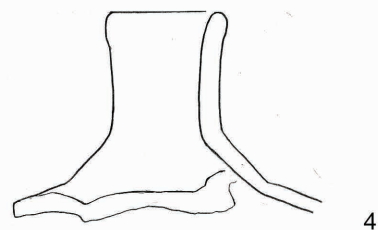
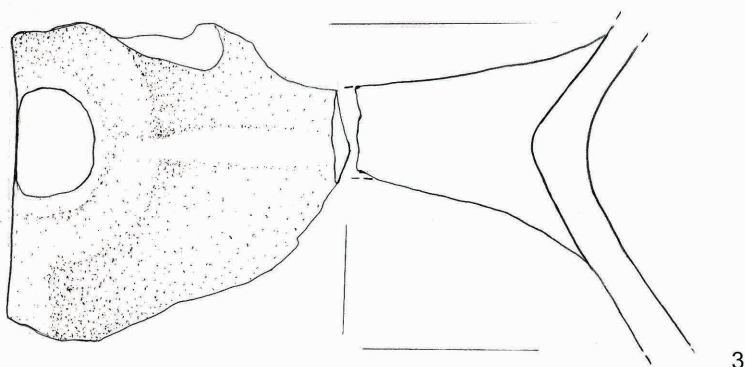

Tablica 31. Kuryłóka, stan. 1.

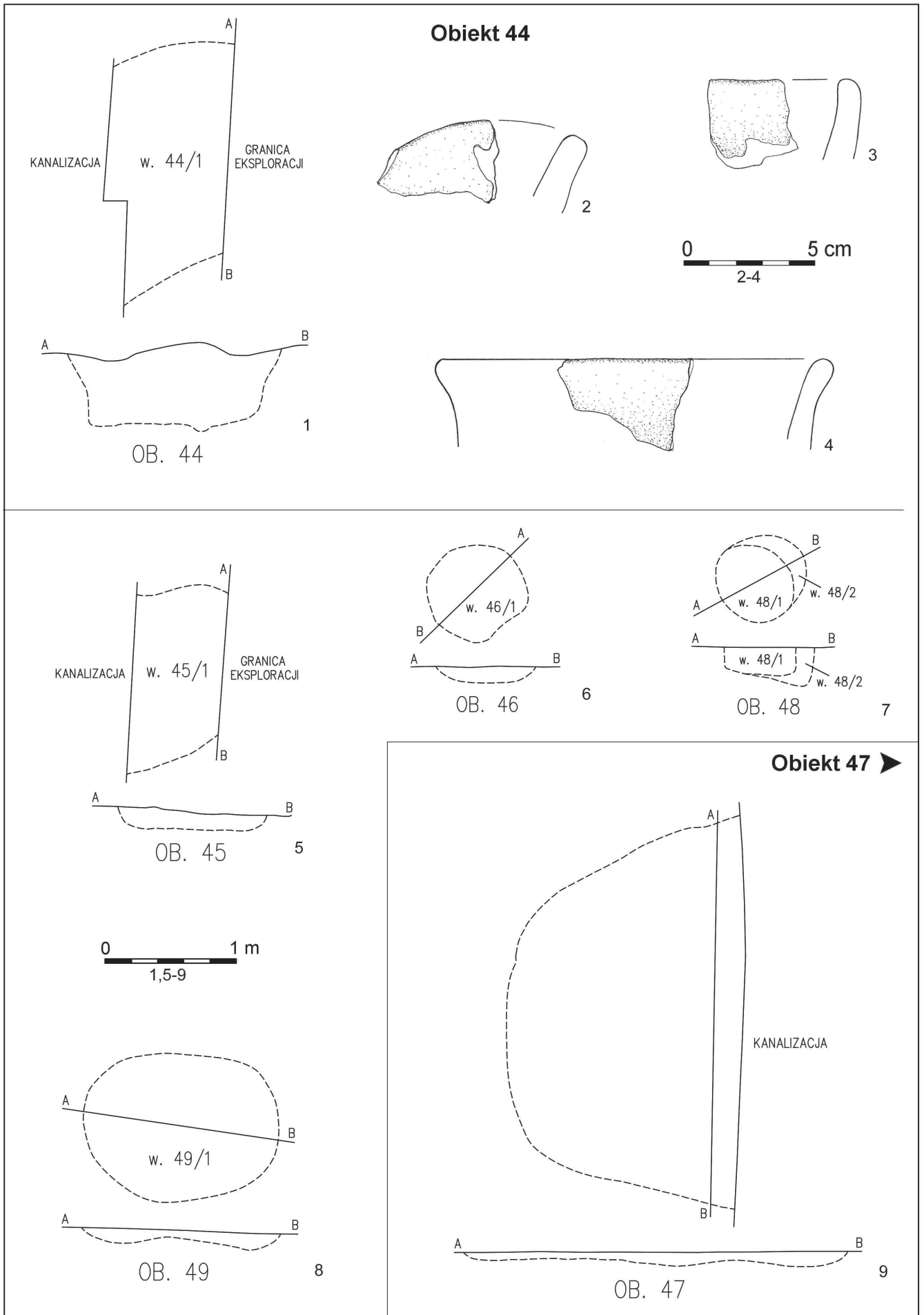

Tablica 10. Kuryłówka. stan.1.

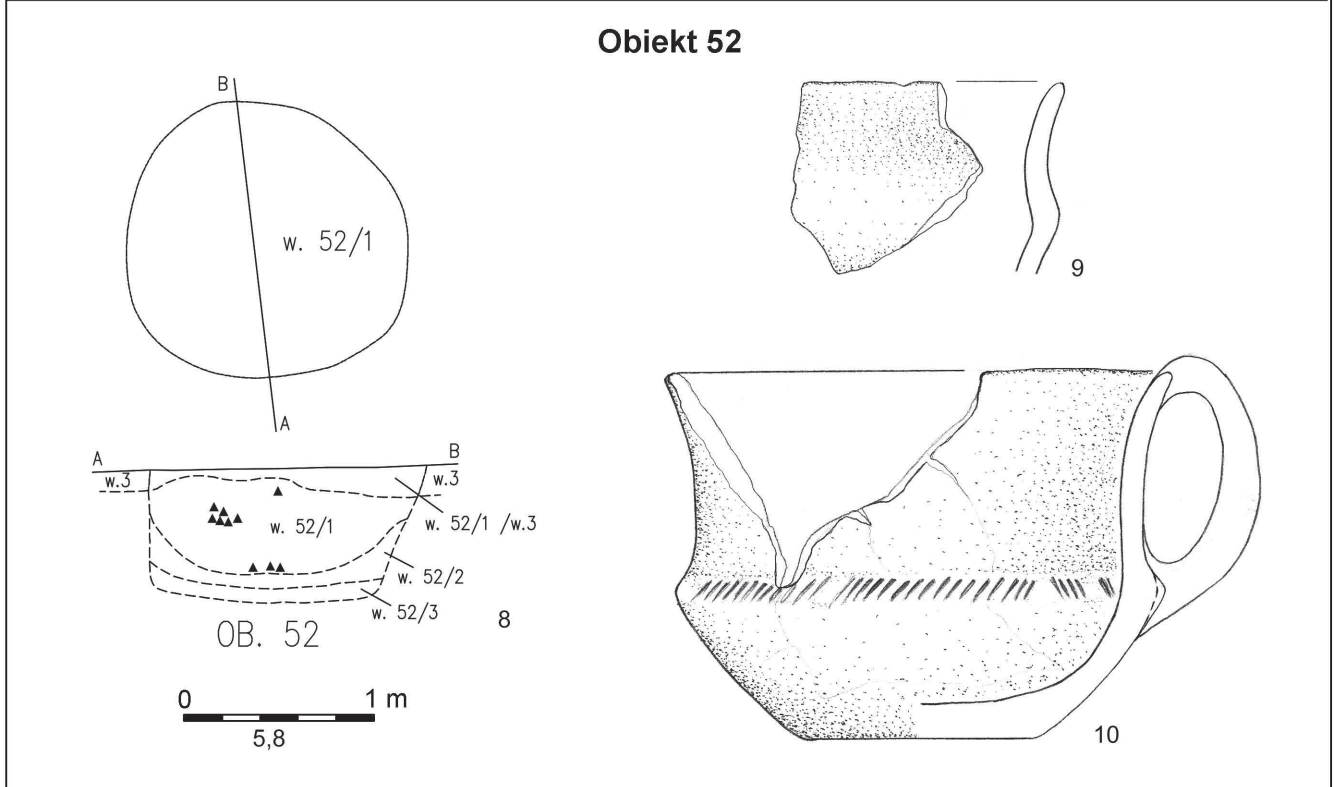
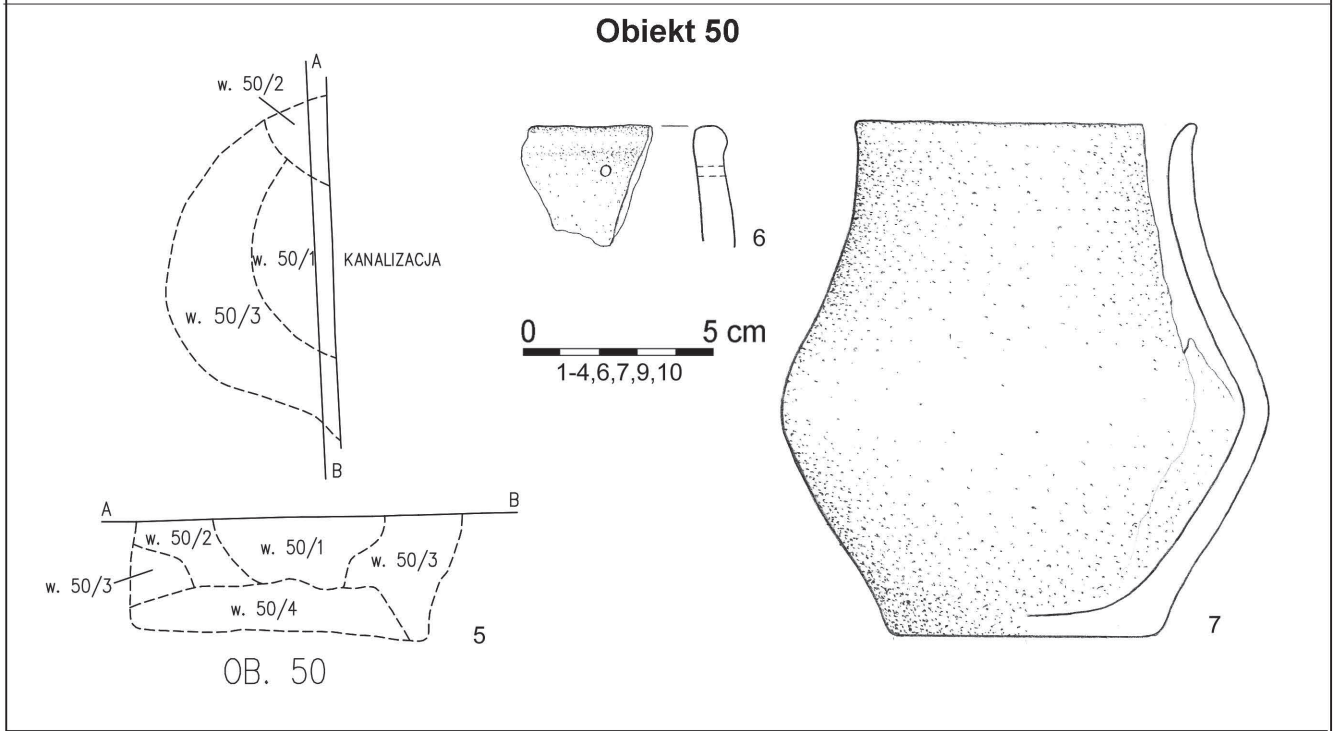
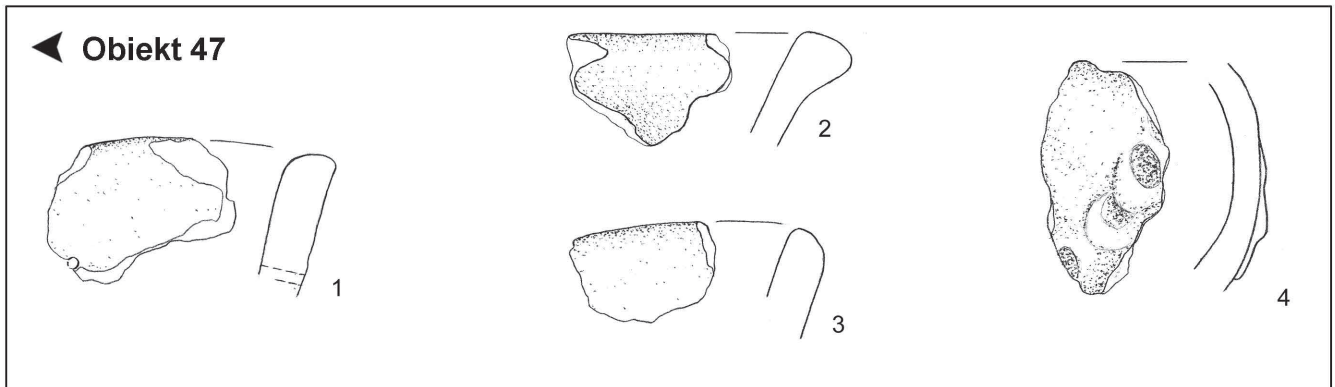

Tablica 11. Kuryłówka, stan. 1.

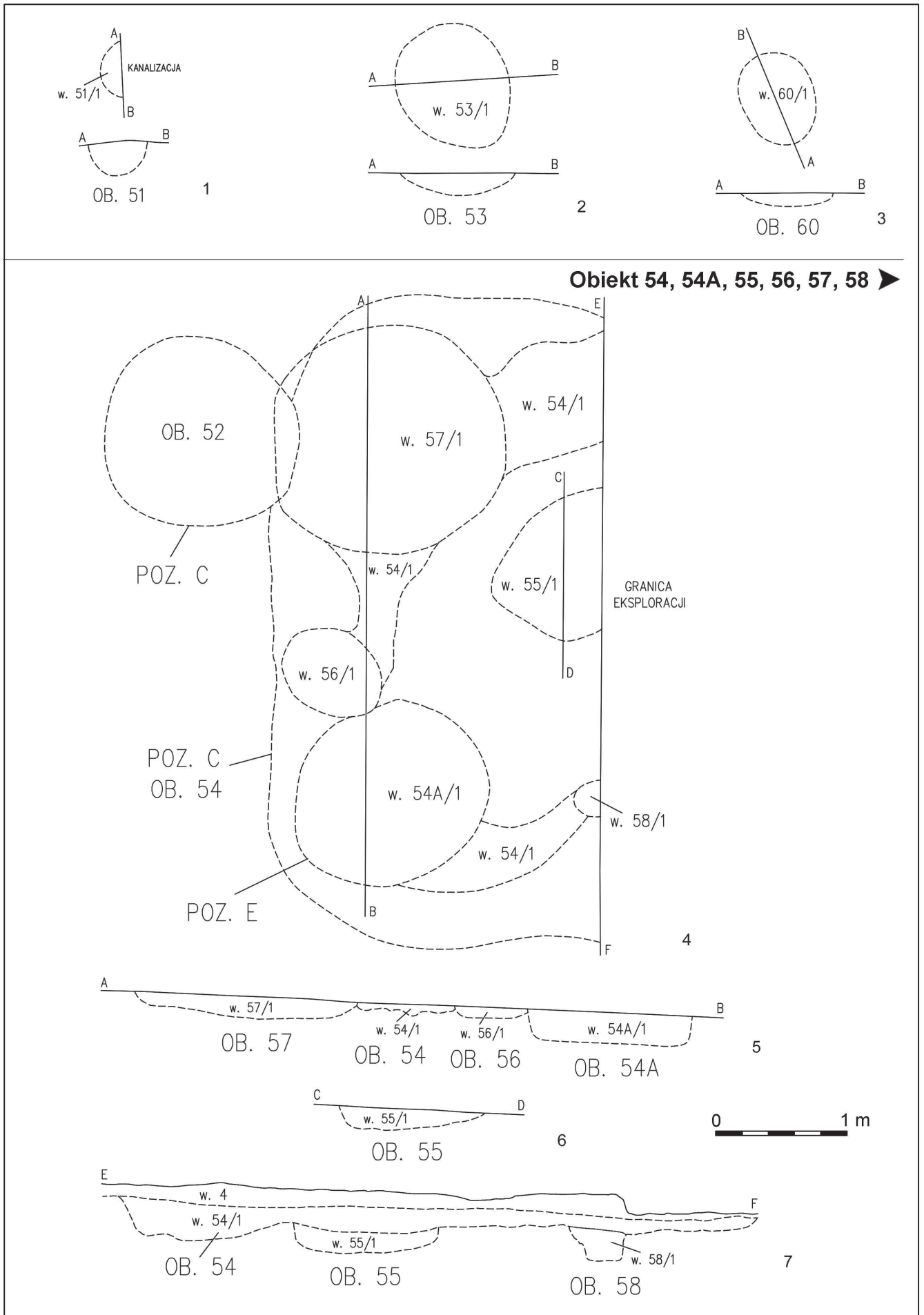

Tablica 12. Kuryłówka, stan.1.



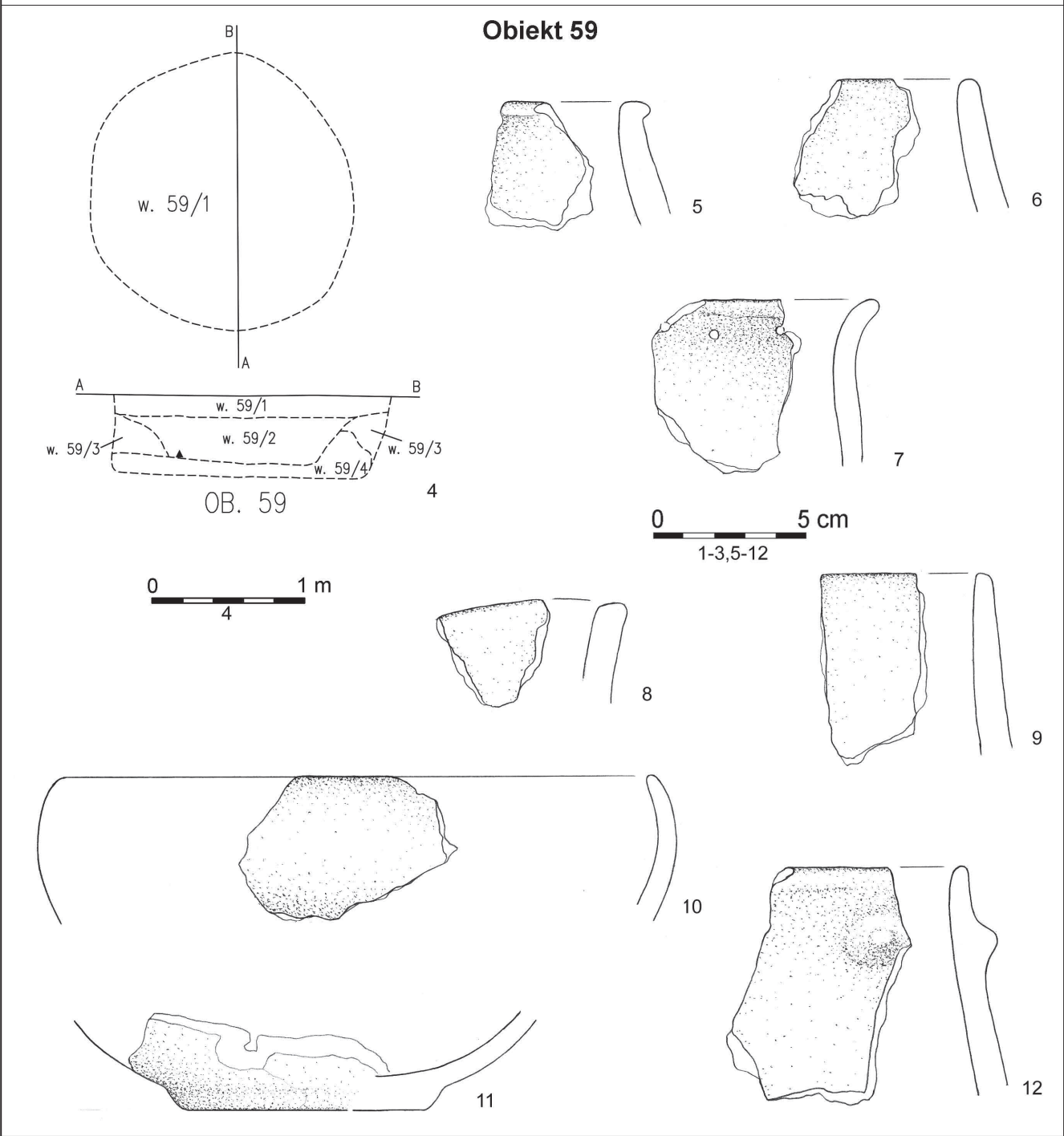
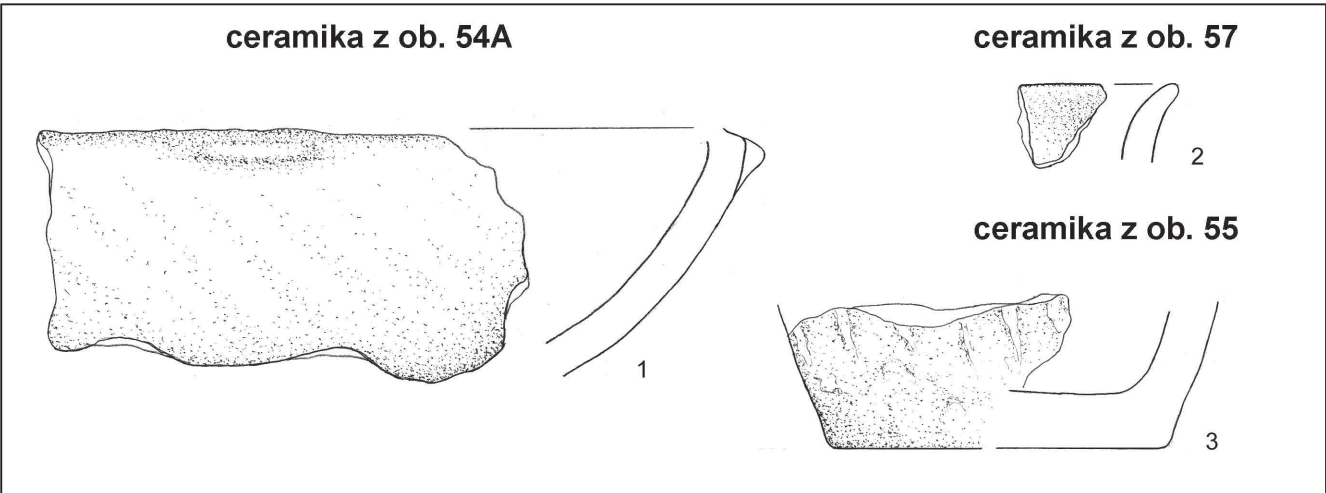

Tablica 13. Kuryłówka, stan.1.

**Obiekt 61**

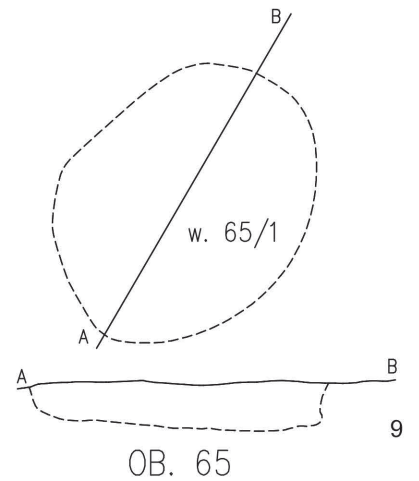
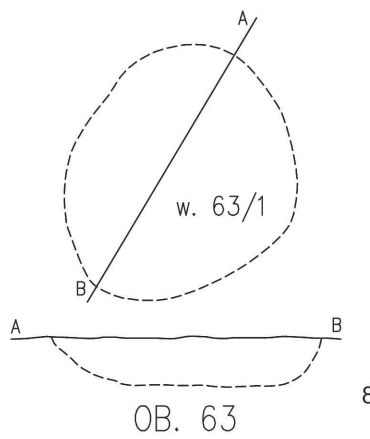
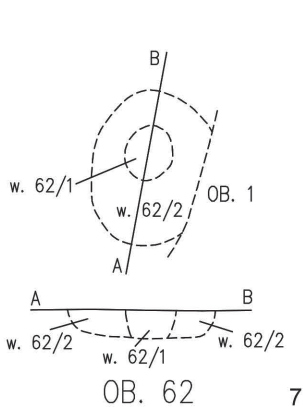
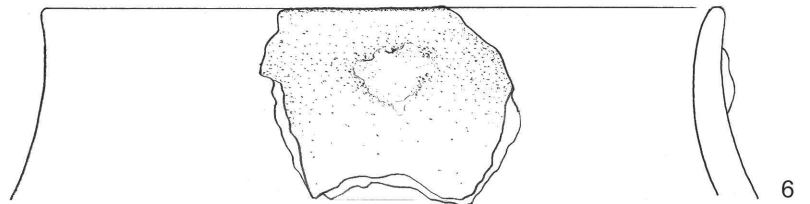
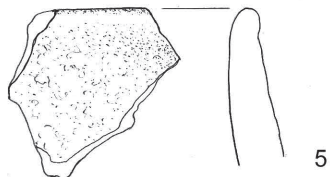
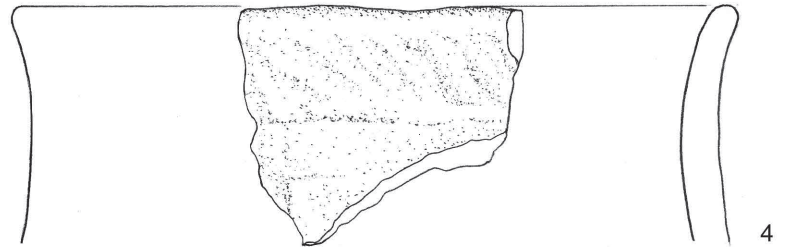
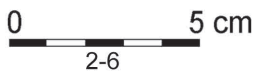
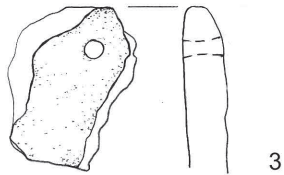
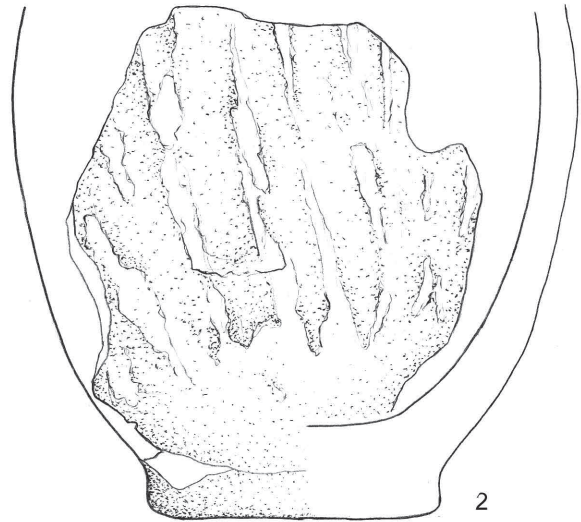
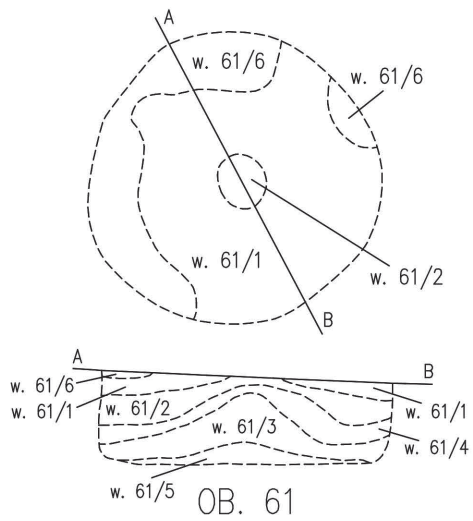

Tablica 14. Kuryłówka, stan.1.

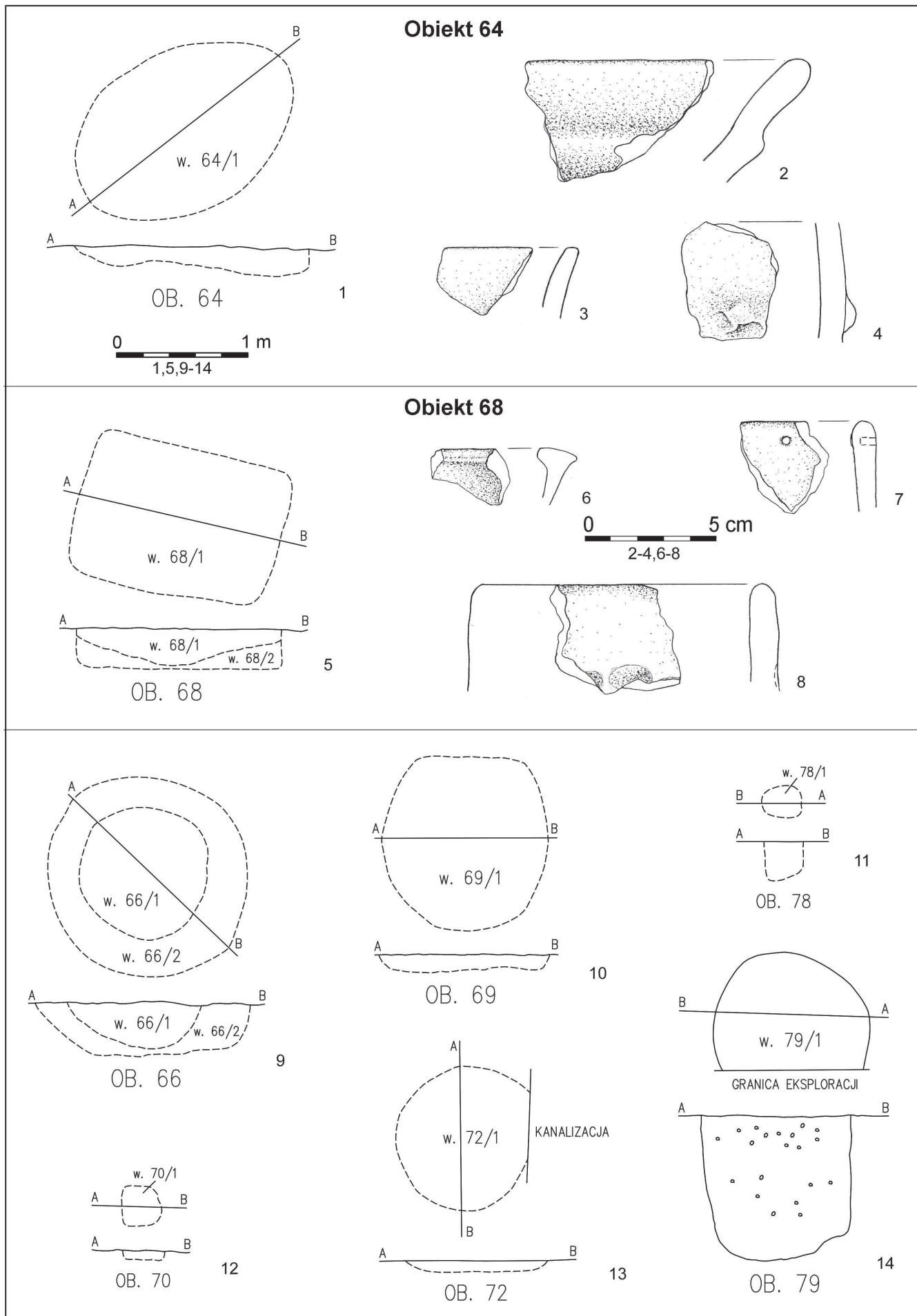

Tablica 15. Kuryłówka, stan.1.

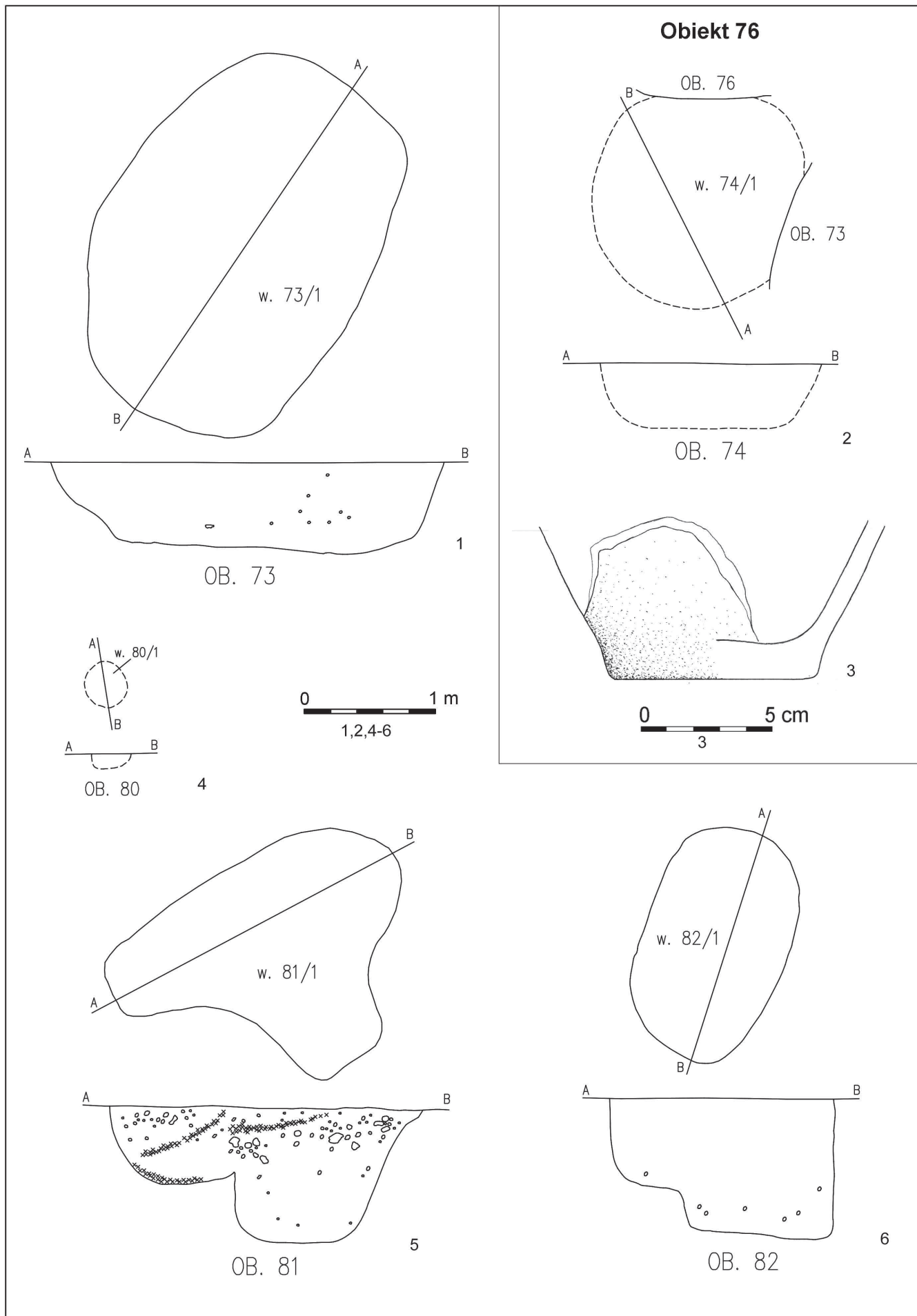

Tablica 16. Kuryłówka, stan.1.

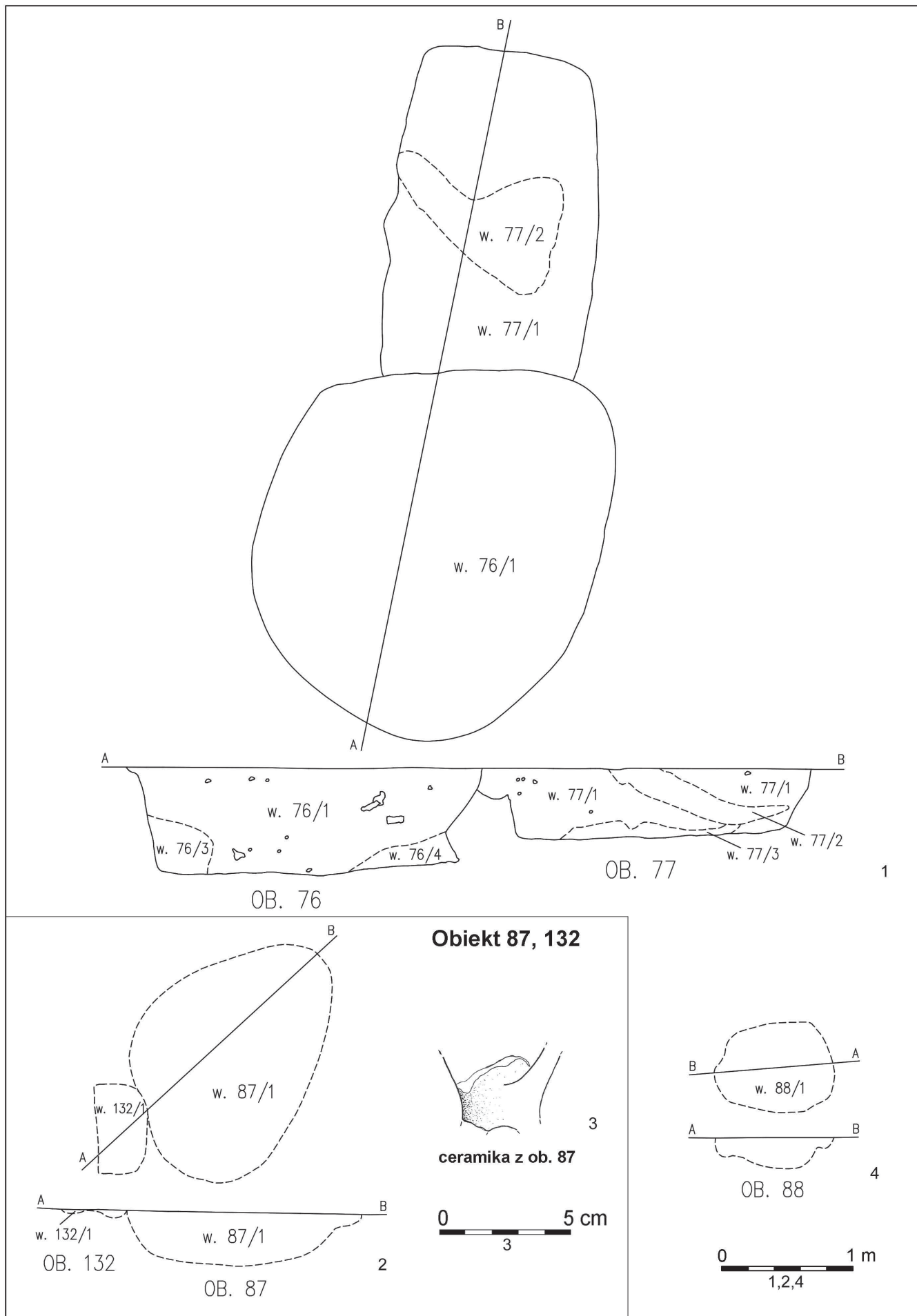

Tablica 17. Kuryłówka, stan.1.

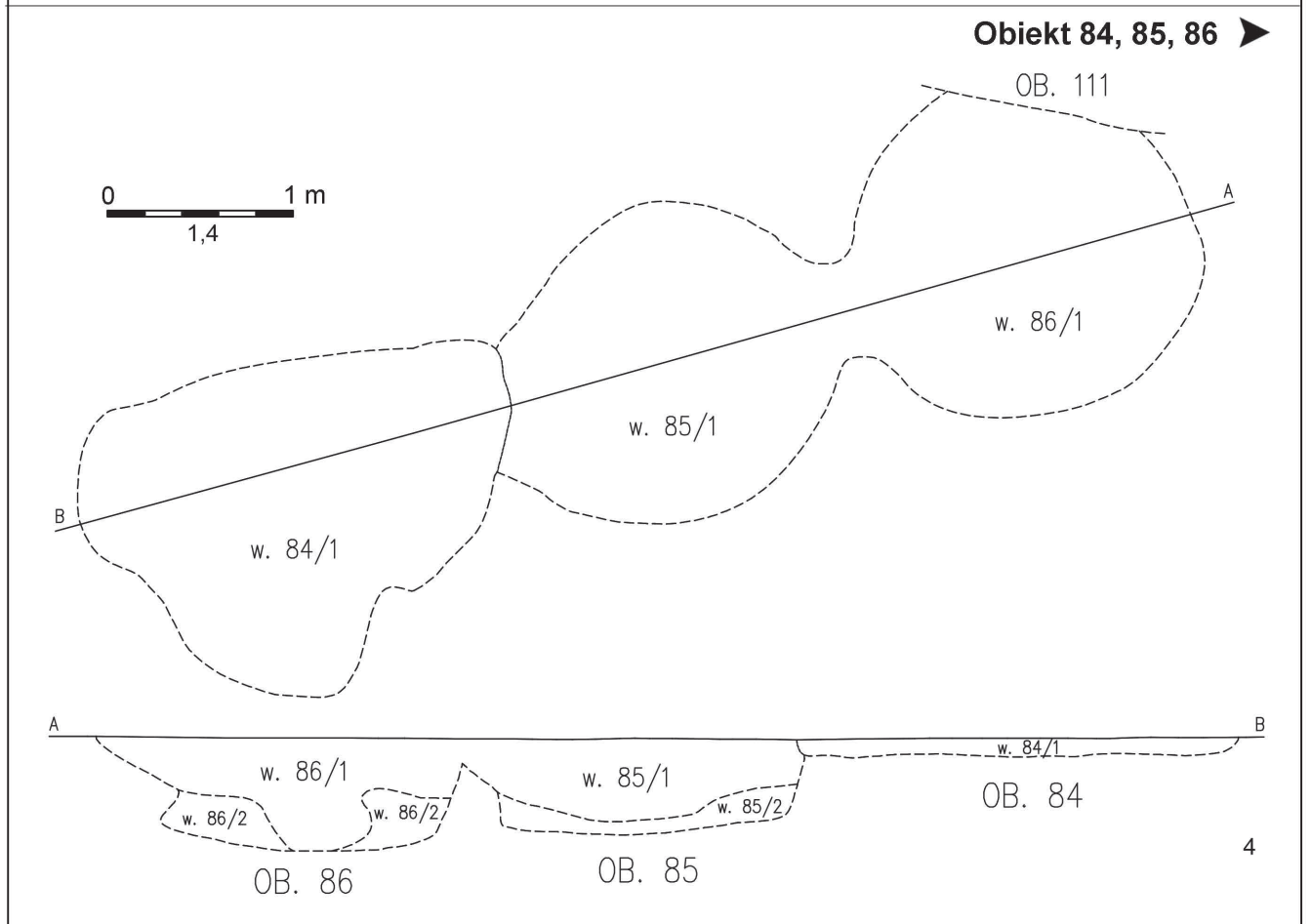
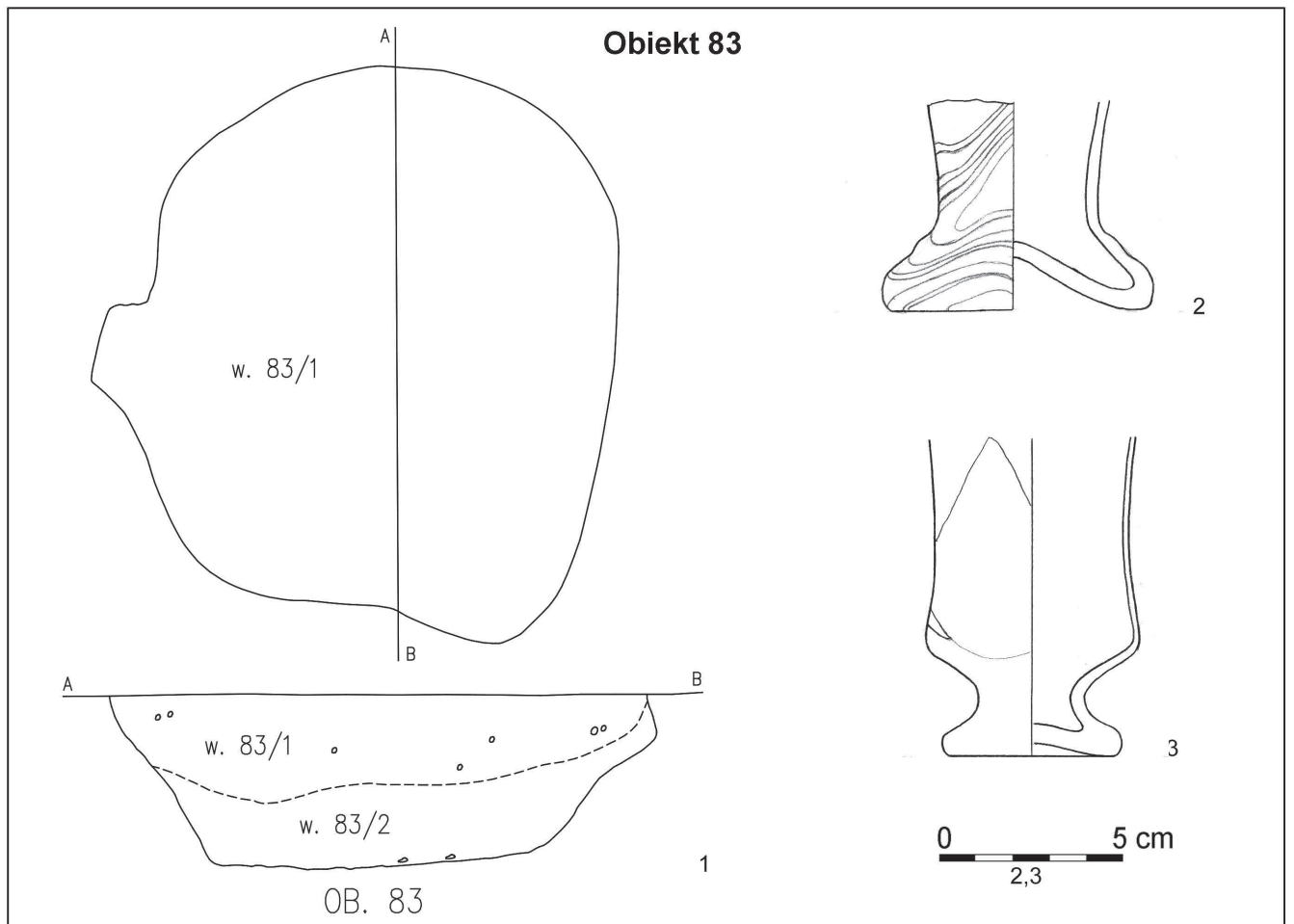

Tablica 18. Kuryłówka, stan.1.

**Ceramika z ob. 85**

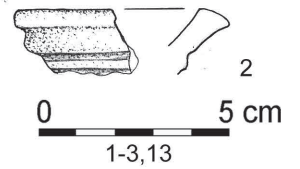
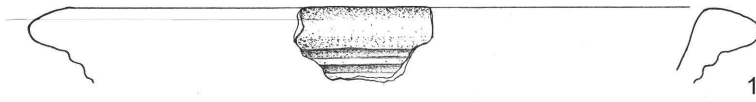

**Ceramika z ob. 86**

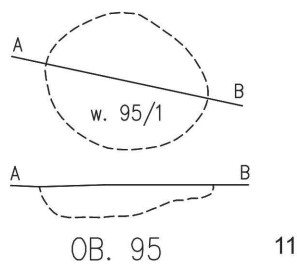
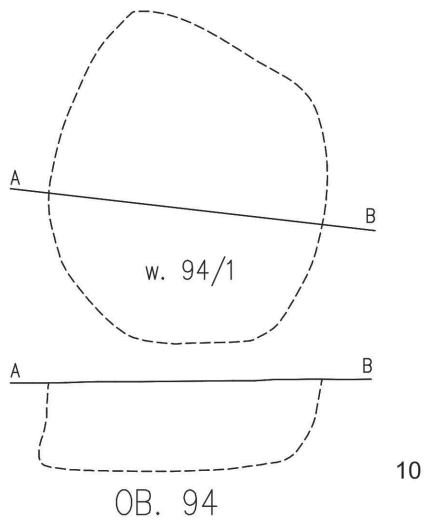
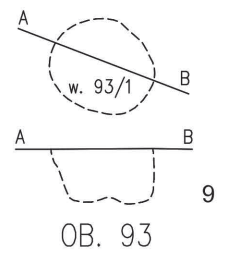
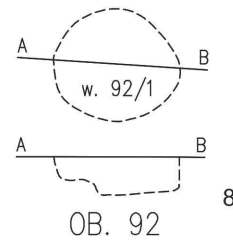
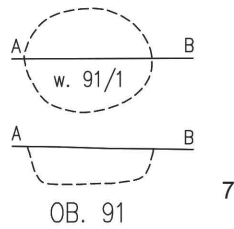
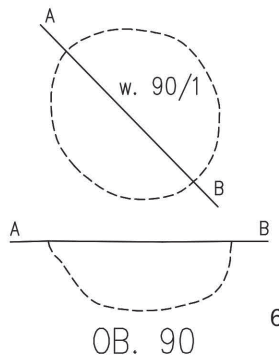
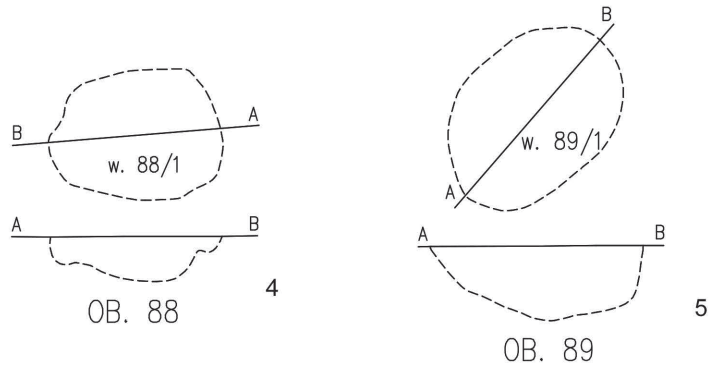
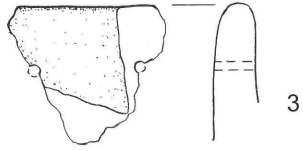

**Obiekt 96**

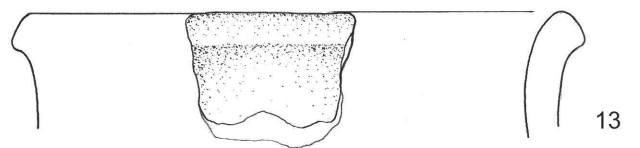
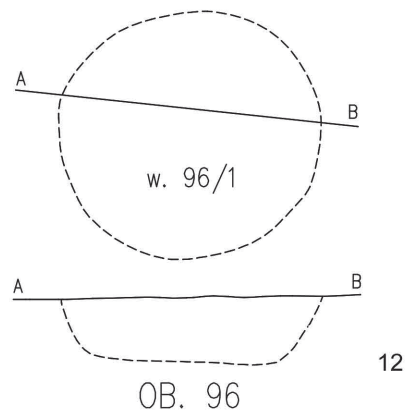

Tablica 19. Kuryłówka, stan. 1.

Obiekt 97, 98, 99, 112

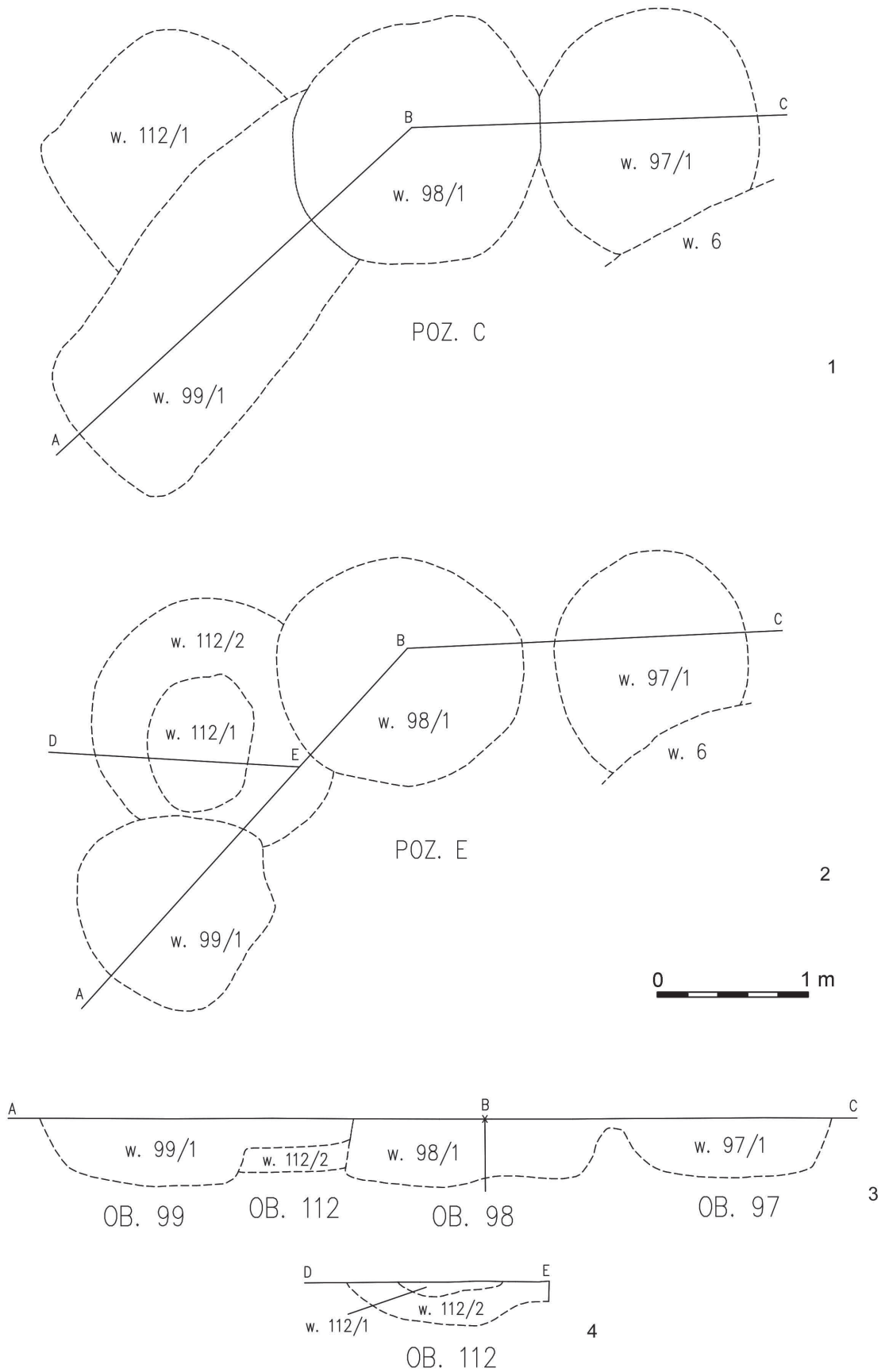

Tablica 20. Kuryłówka, stan. 1.



ceramika z obiektu 98

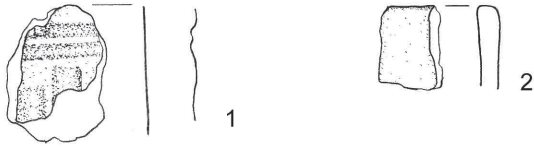

ceramika z obiektu 99



0 5 cm  
1-3,5,6

Obiekt 100

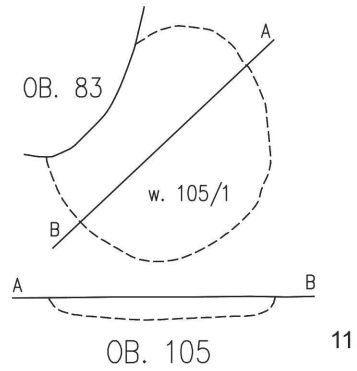
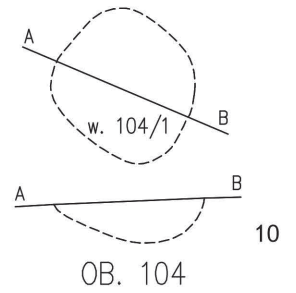
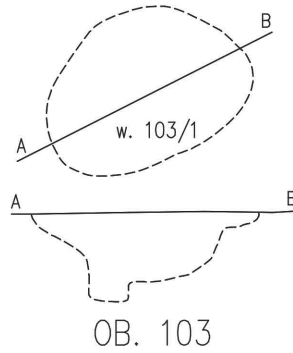
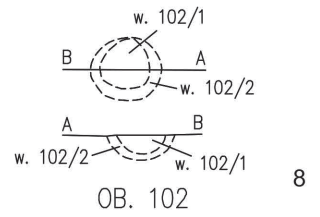
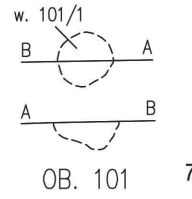
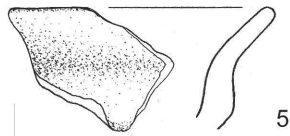
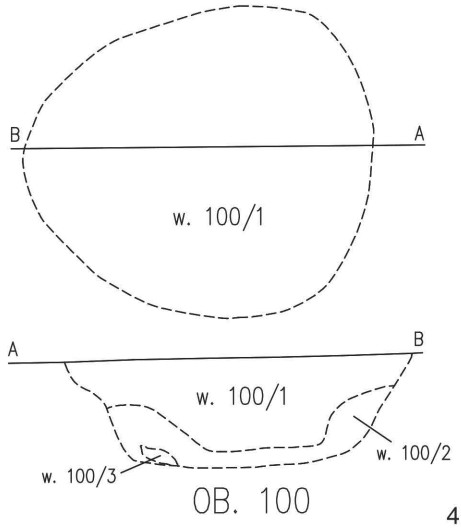

0 1 m  
4,7-14

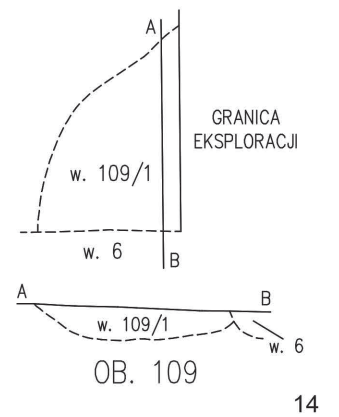
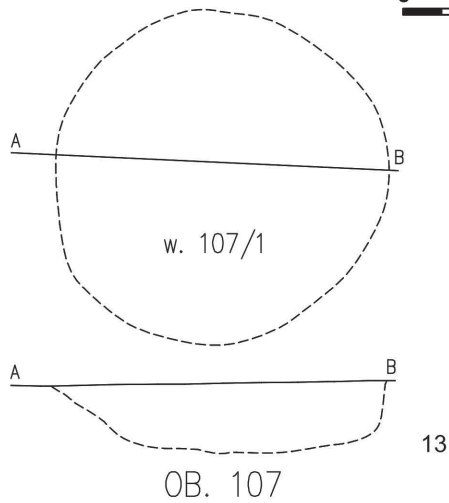
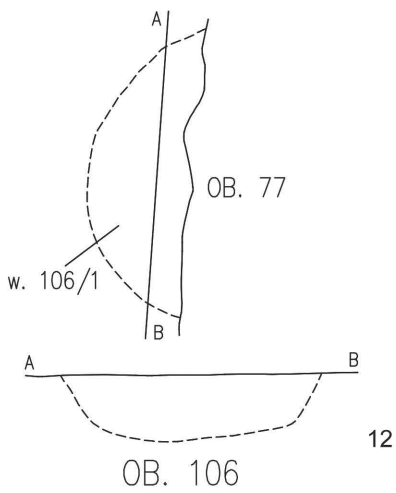

Tablica 21. Kuryłówka, stan. 1.

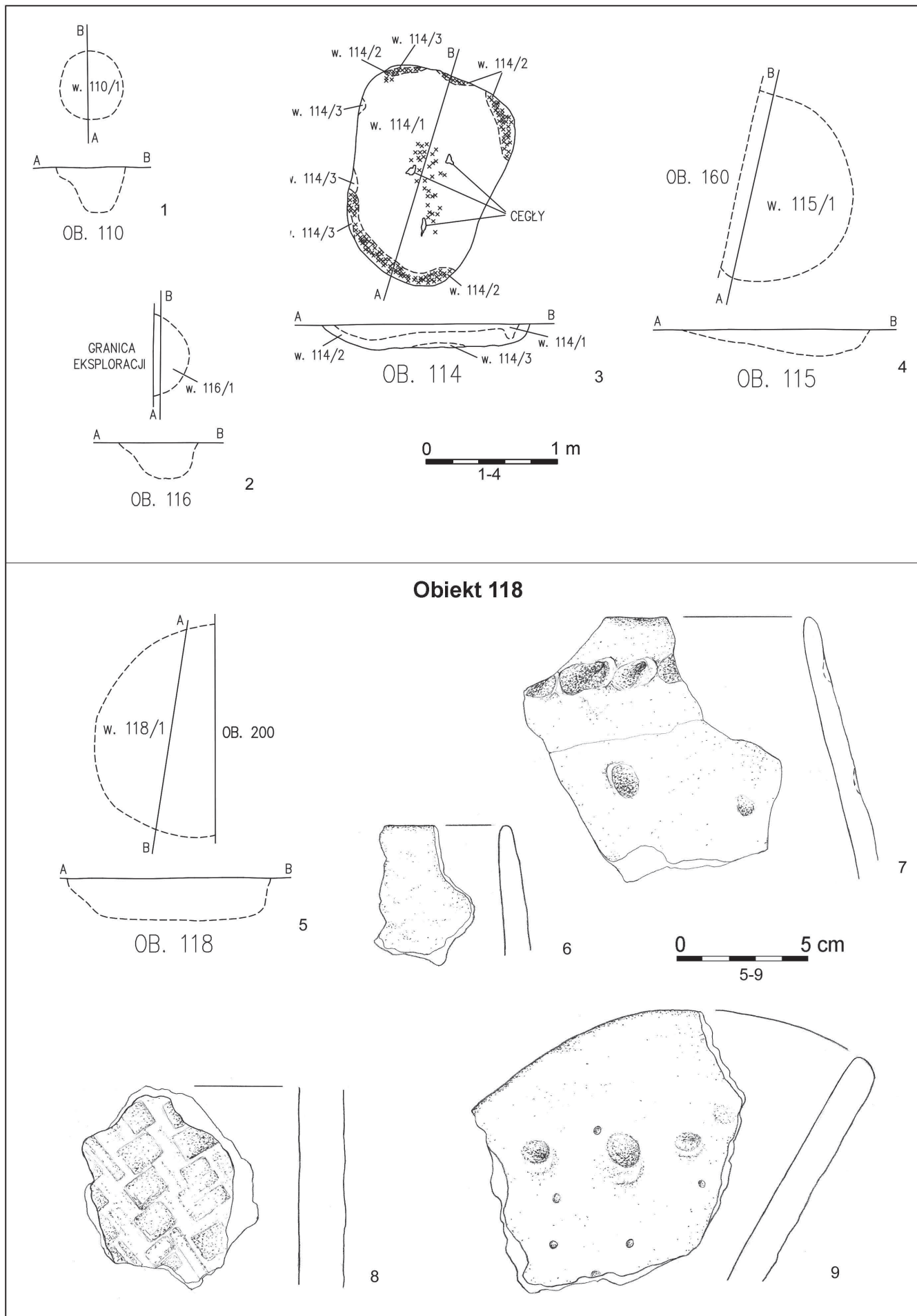

Tablica 22. Kurylówka, stan. 1.

◀ Obiekt 118

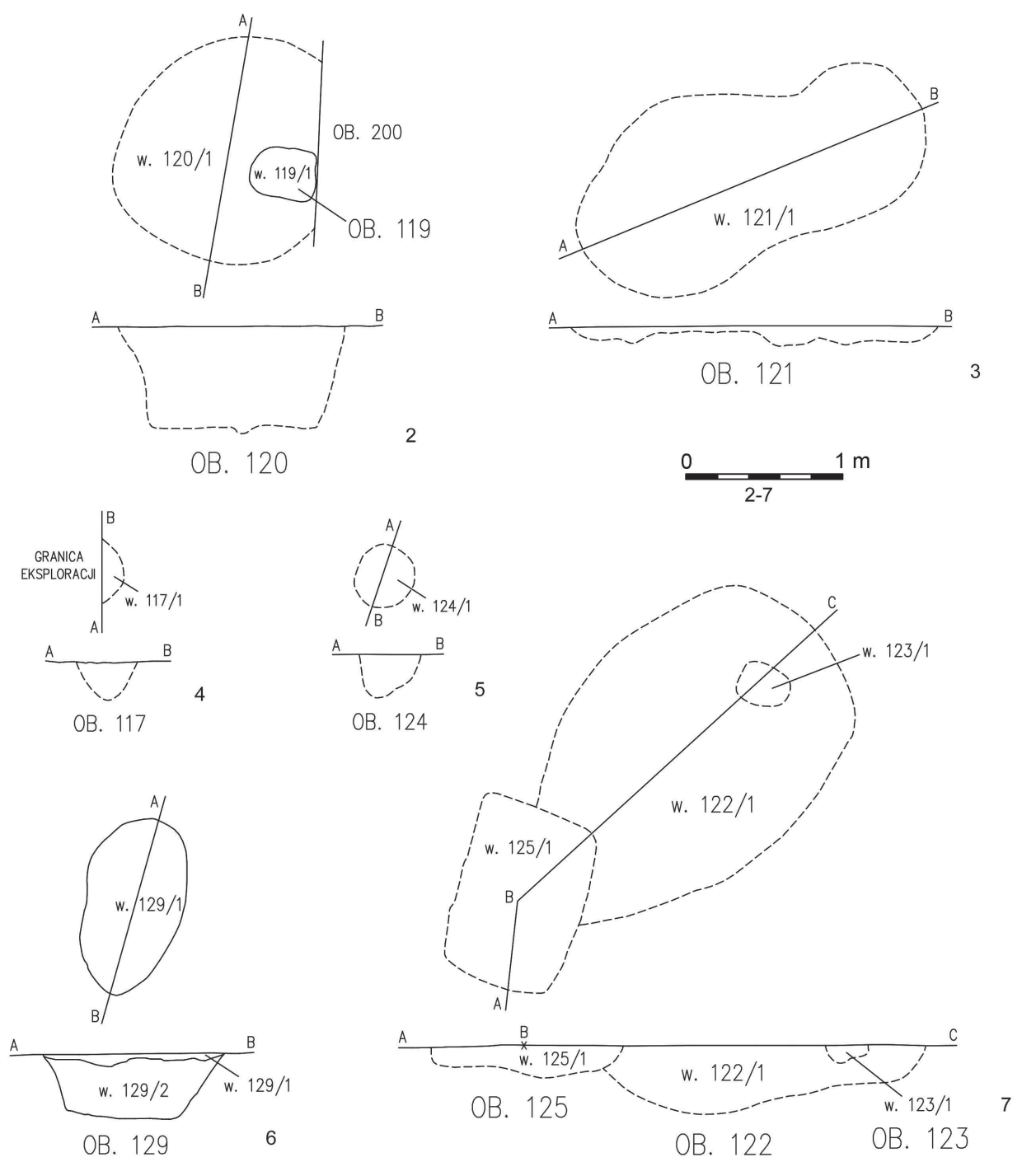
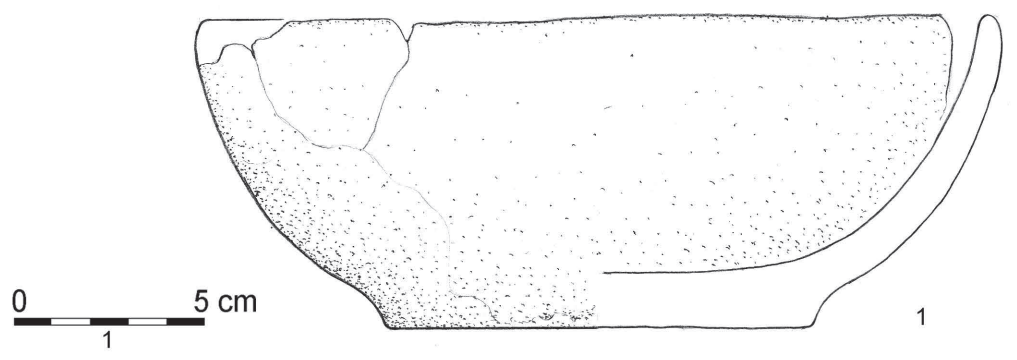

Tablica 23. Kuryłówka, stan.23.

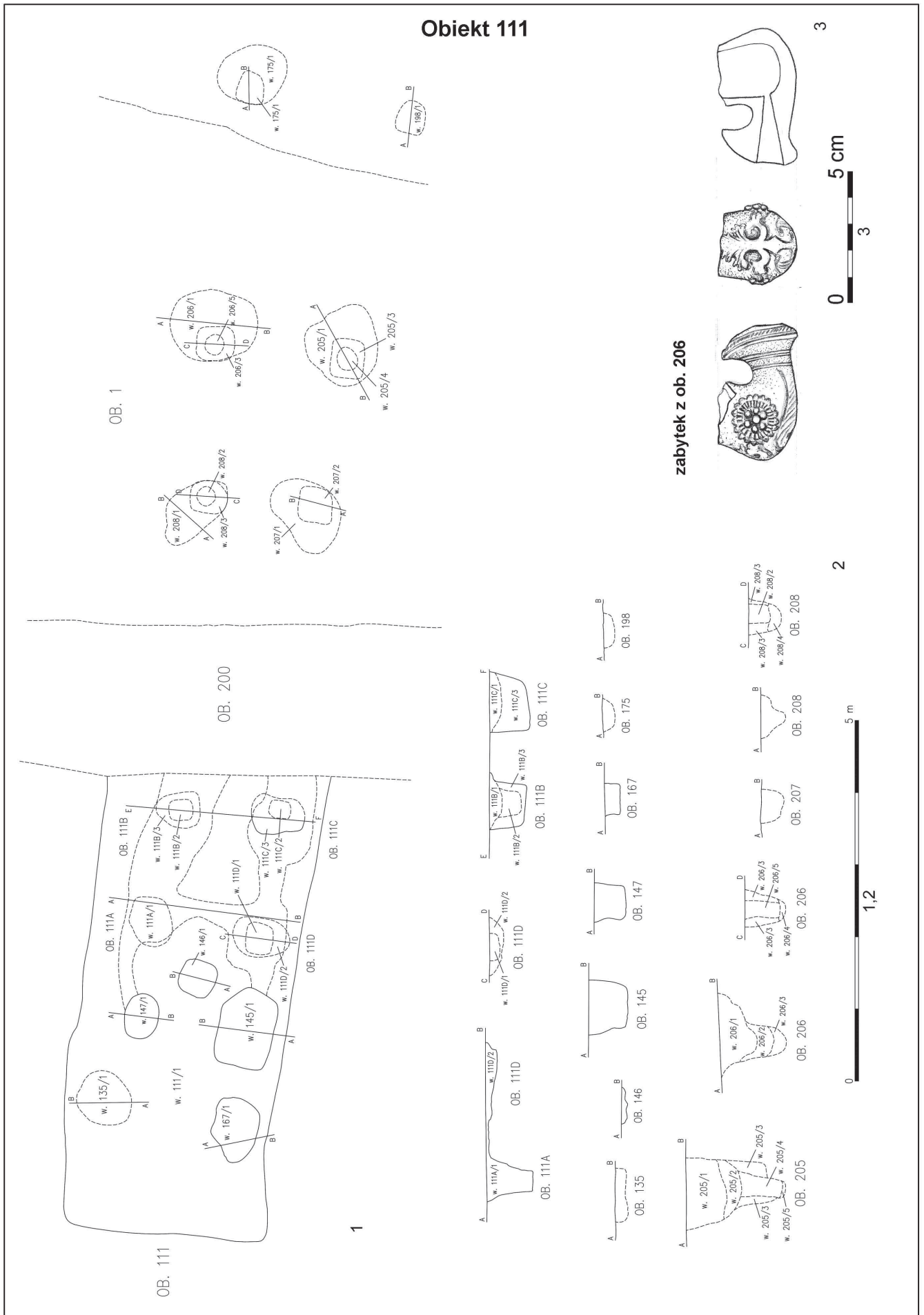

Tablica 24. Kuryłówka, stan. 1.

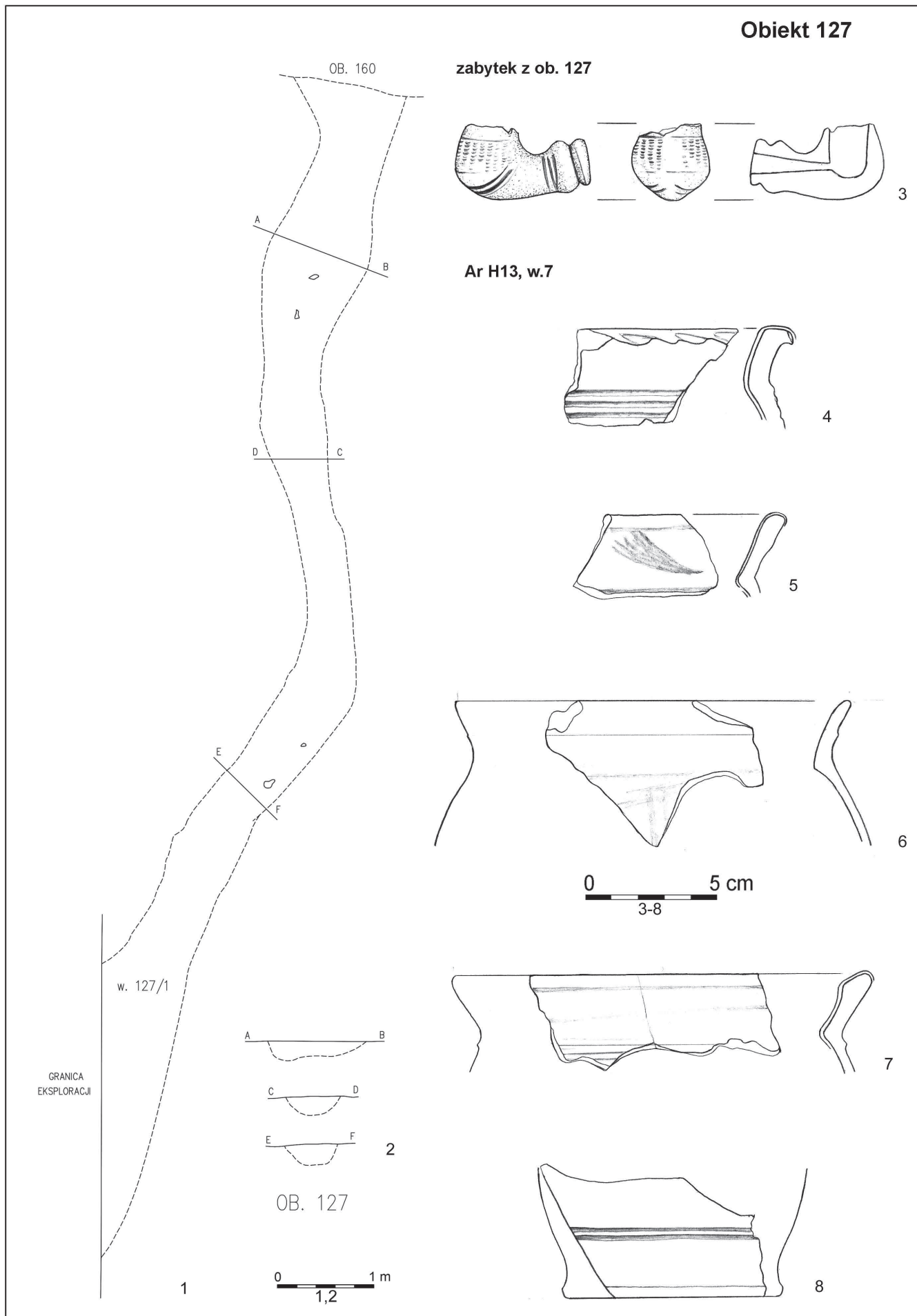

Tablica 25. Kuryłówka, stan.1.

Ar H13, w.7

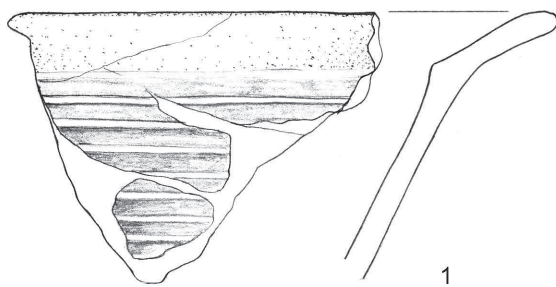

0 5 cm

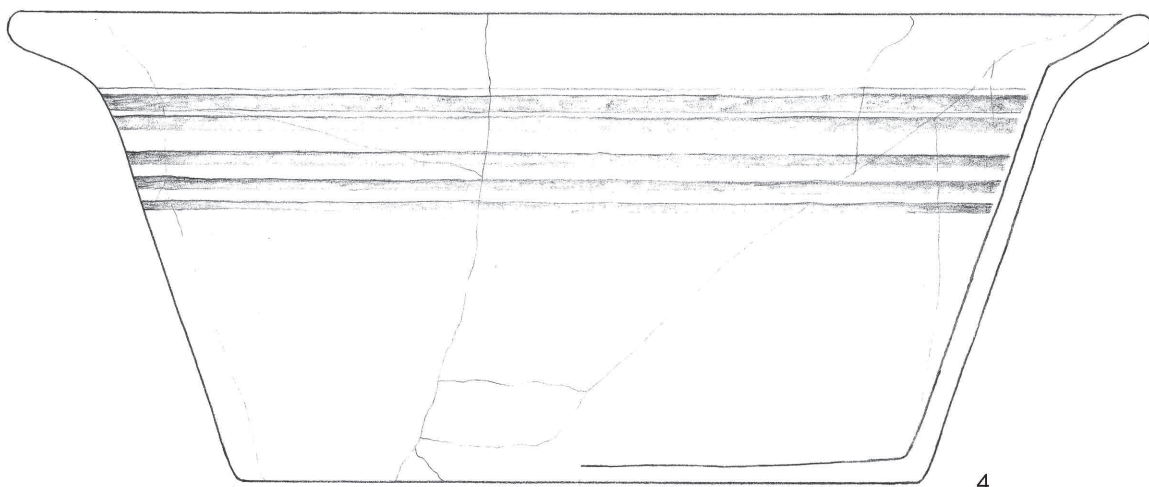
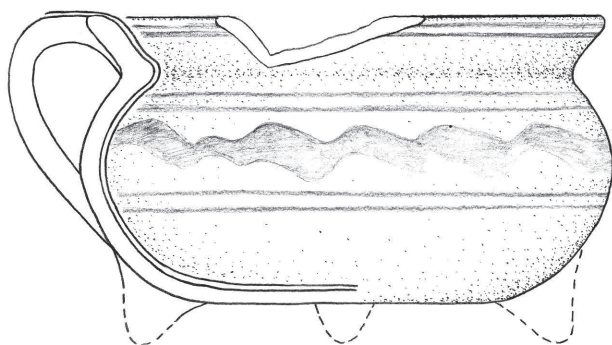
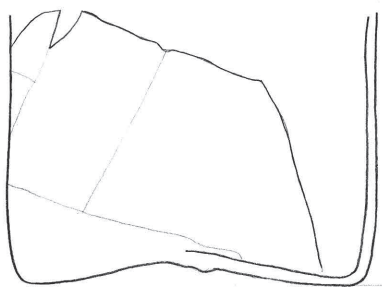
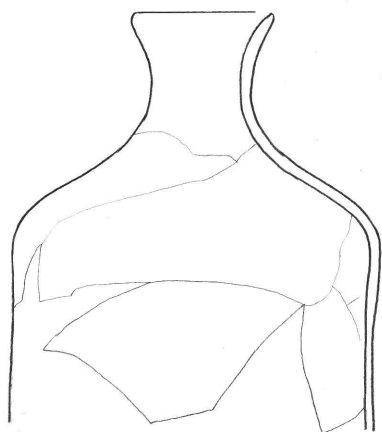

Tablica 26. Kuryłówka, stan.1.

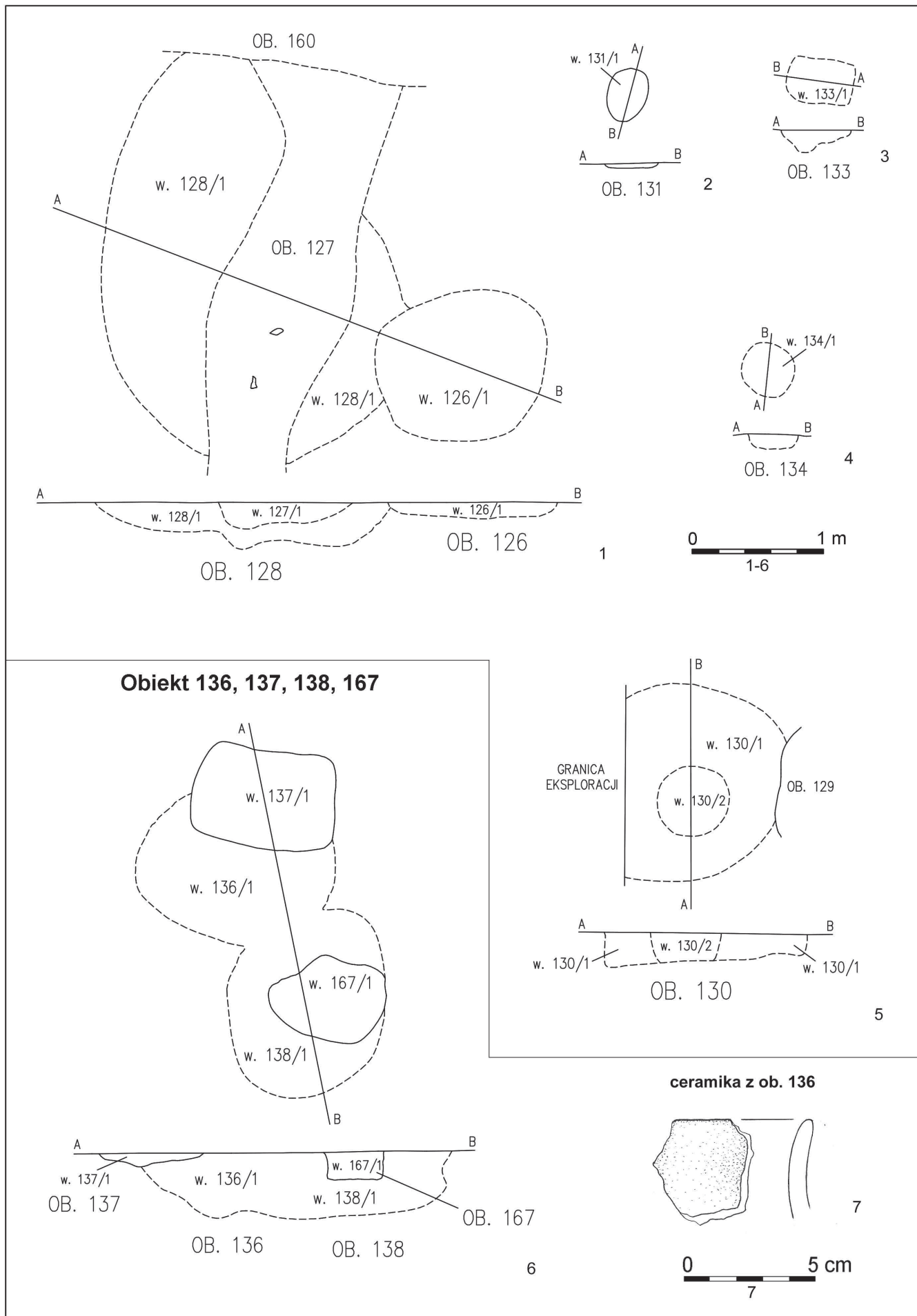

Tablica 27. Kuryłówka, stan.1.

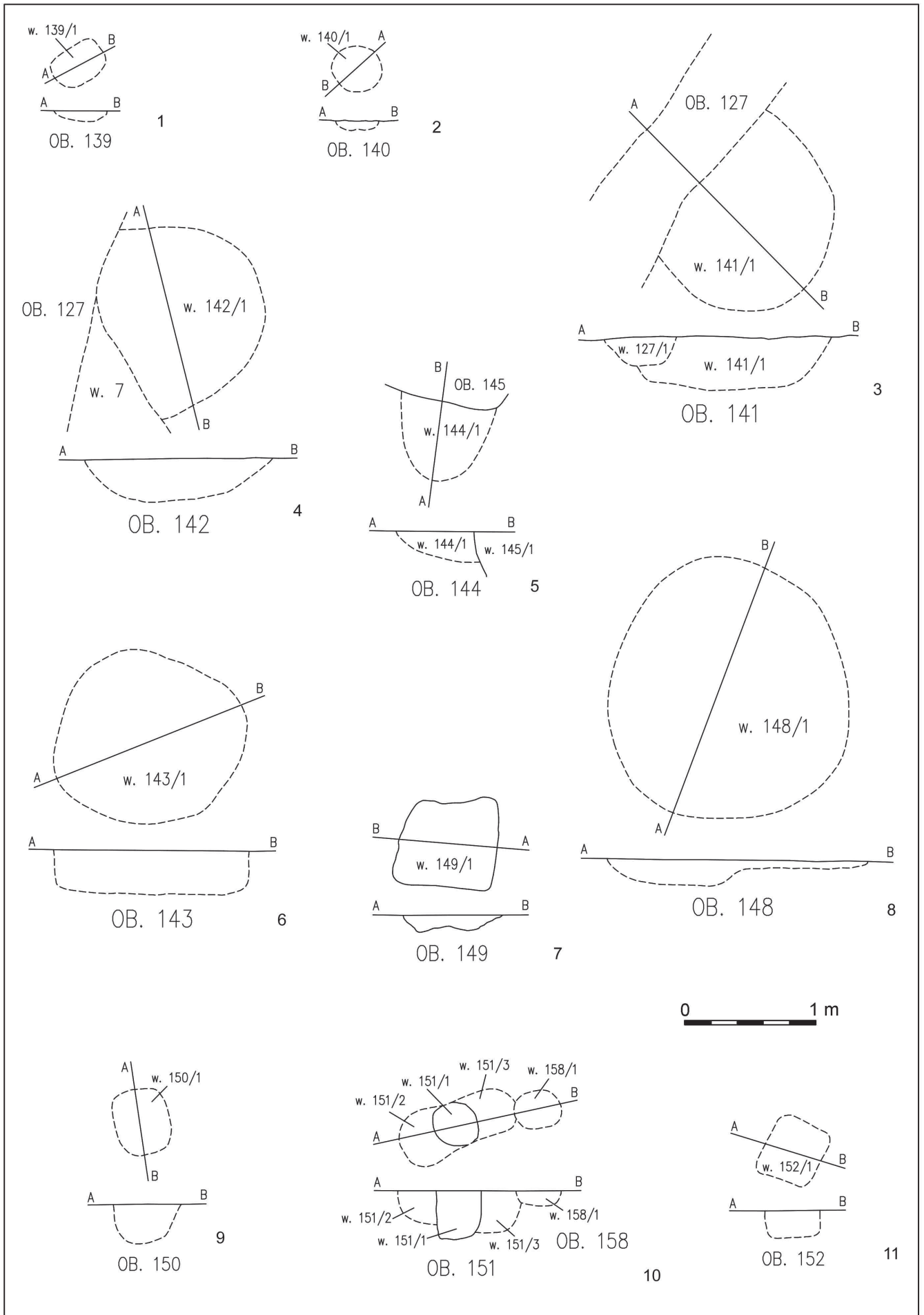

Tablica 28. Kuryłówka, stan.1.



**Obiekt 1**

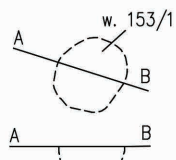

OB. 153 1

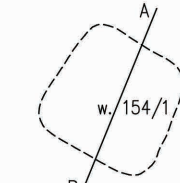

OB. 154 2

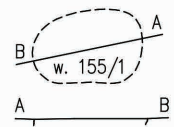

OB. 155 3



**Obiekt 156**

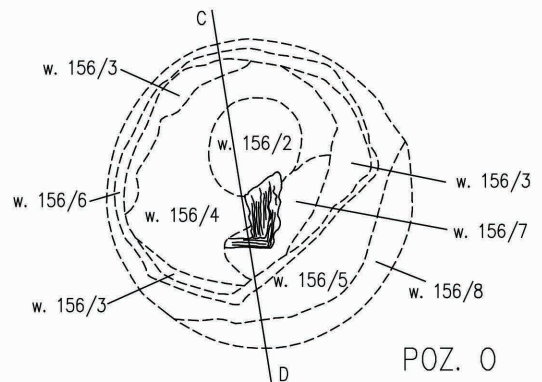
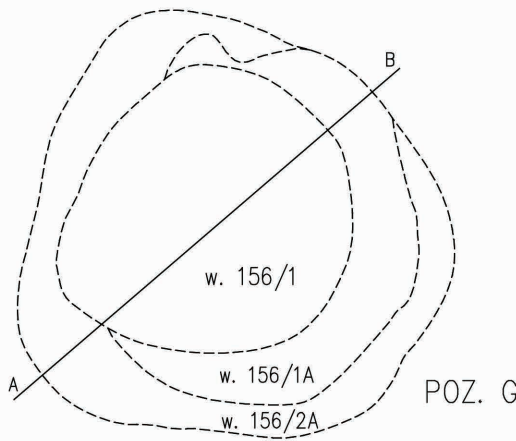

5

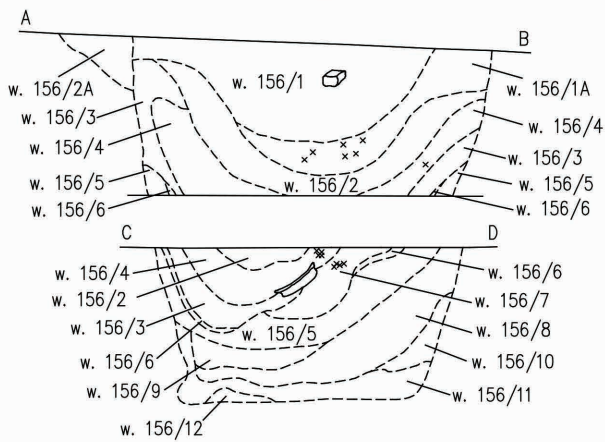

OB. 156

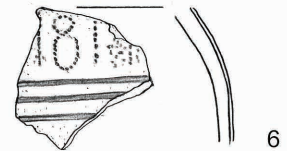

6

4

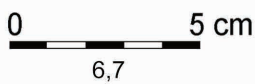

7

Tablica 29. Kuryłóka, stan. 1.

Obiekt 160

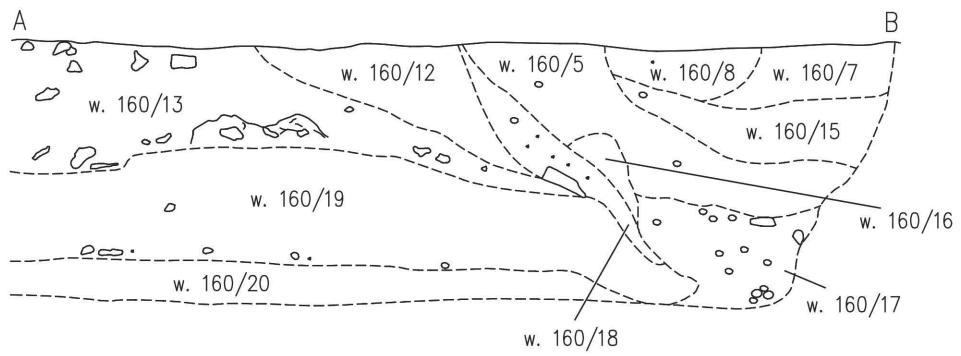

1

SONDAŻ I

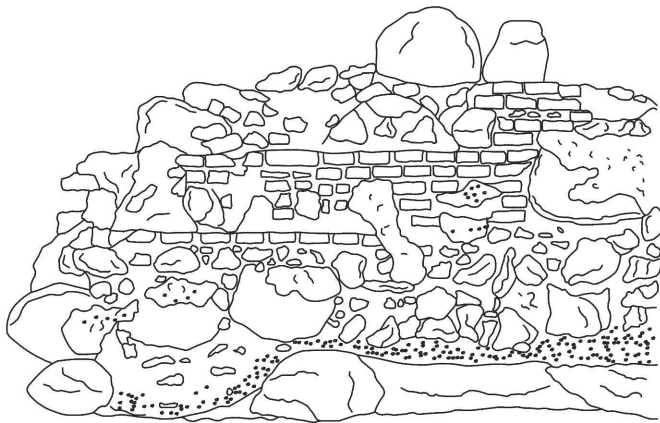

2

SONDAŻ I  
PROFIL MURU SE

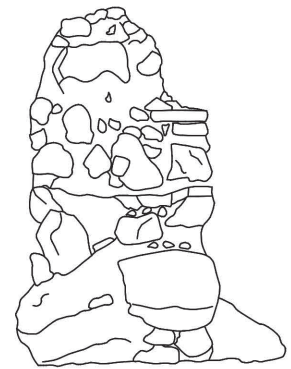

3

SONDAŻ I  
PROFIL MURU SW

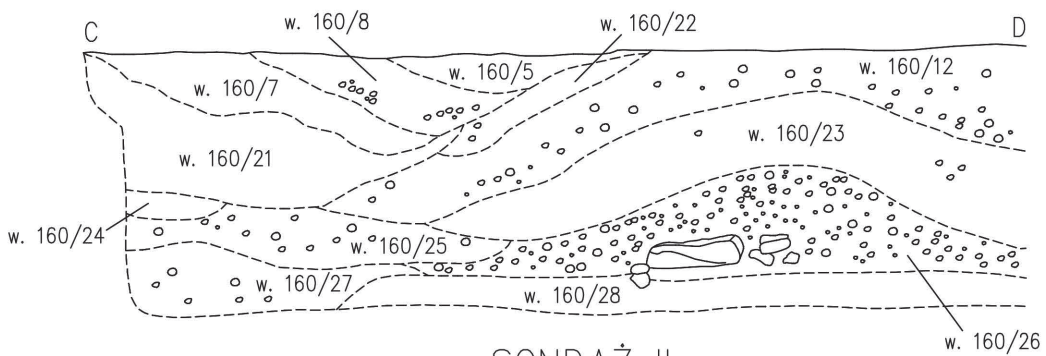

4

SONDAŻ II

OB. 160



Tablica 30. Kuryłówka, stan.1

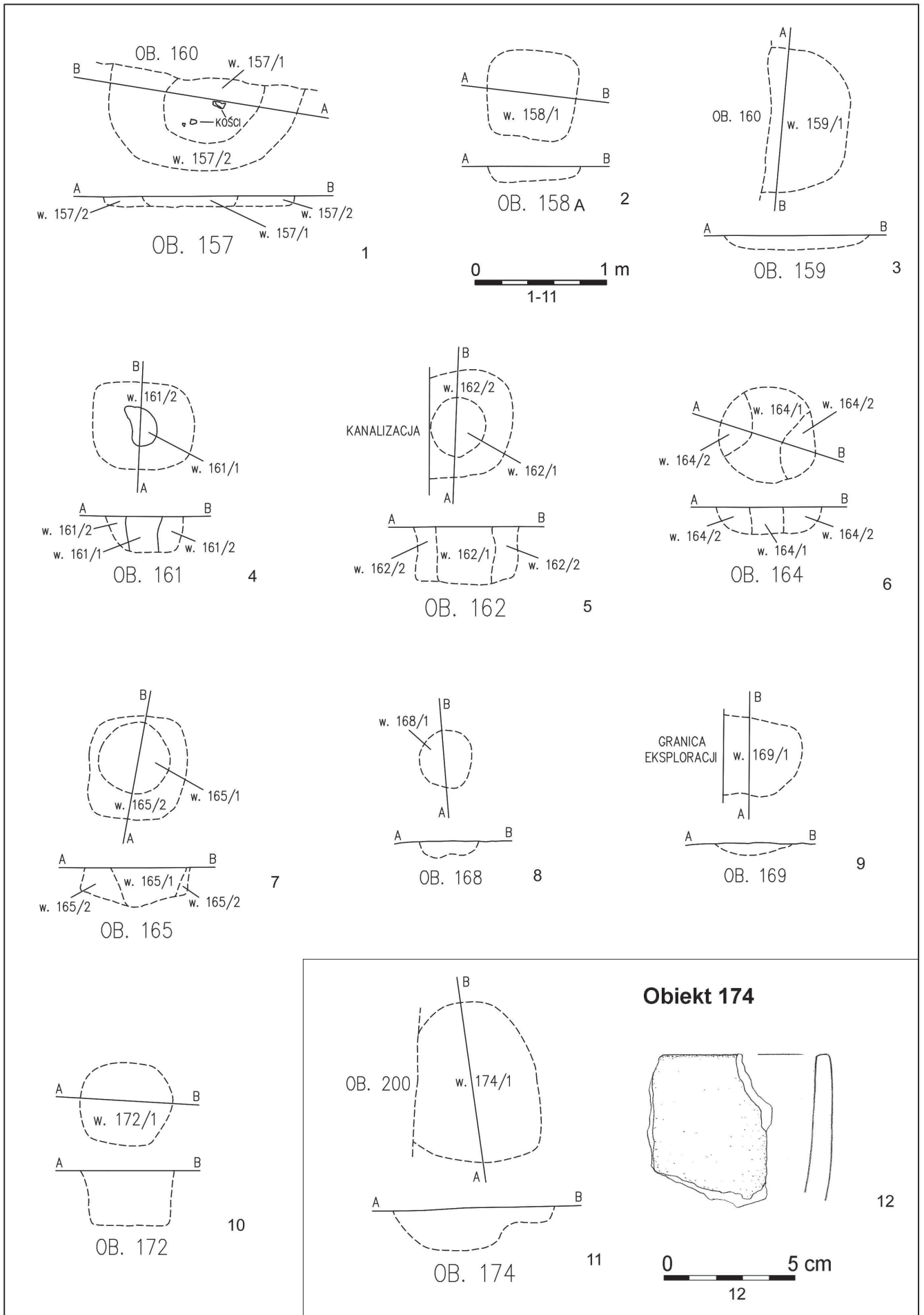

Tablica 32. Kuryłówka, stan. 1

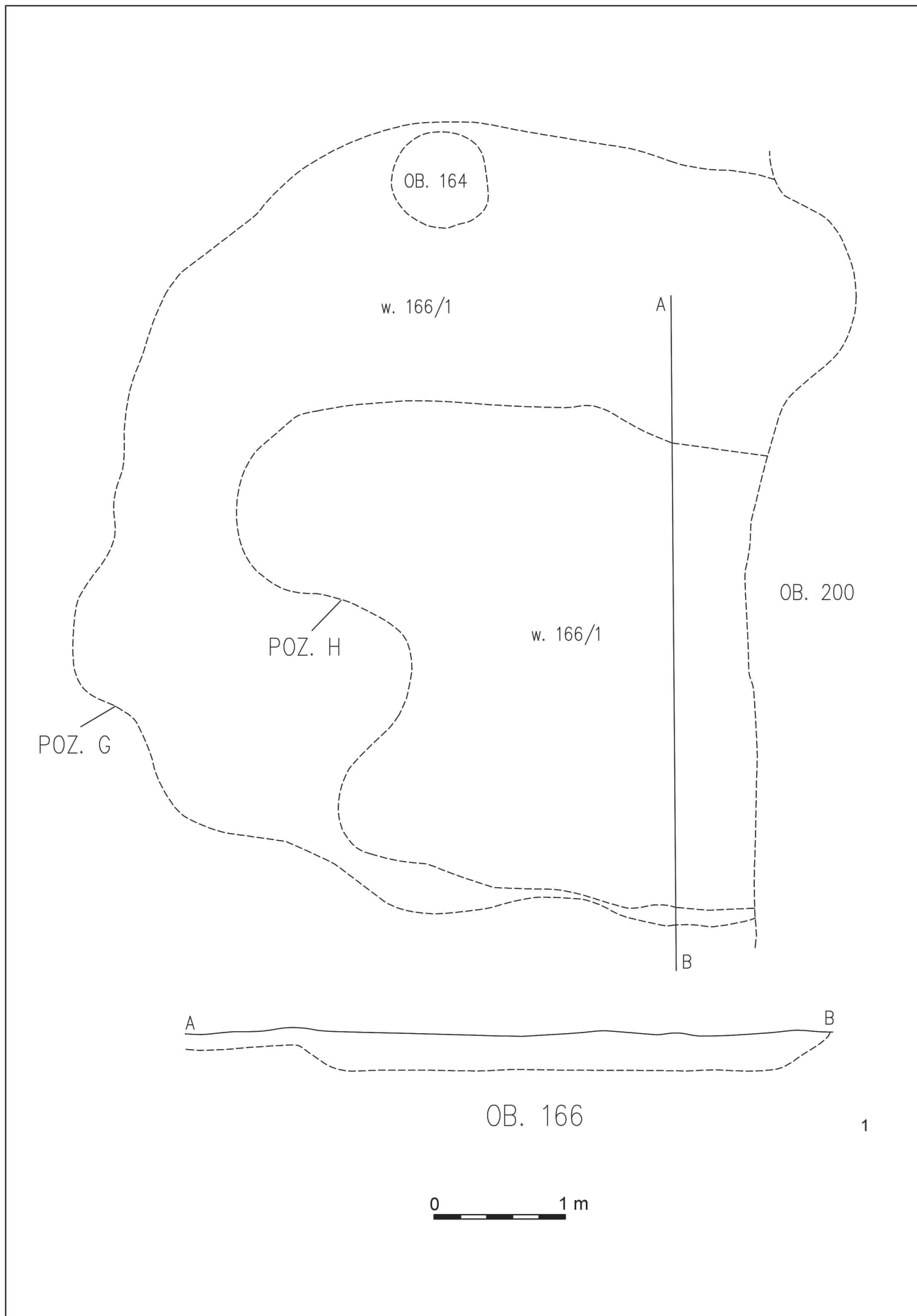

Tablica 33. Kuryłówka, stan.1.

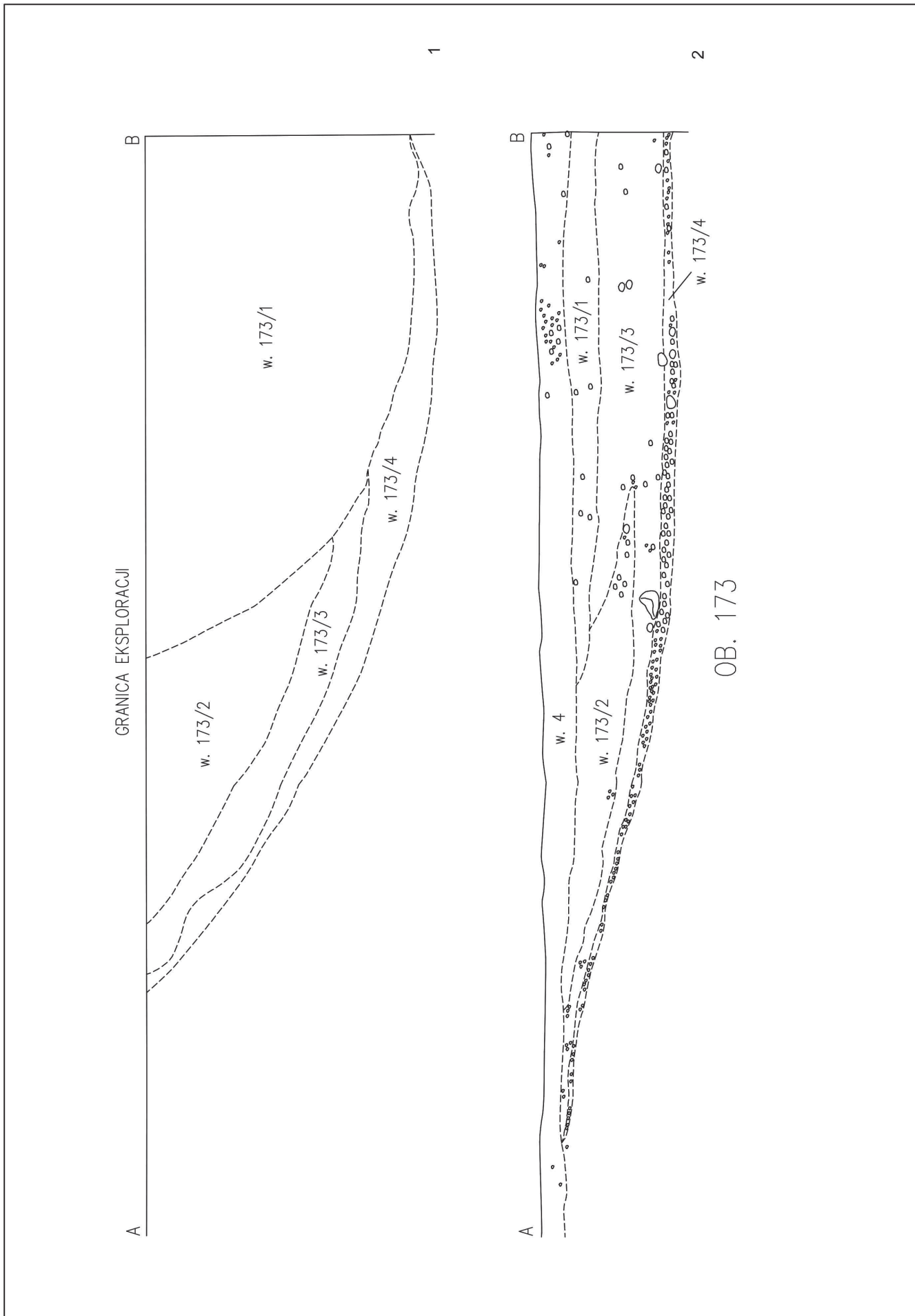

Tablica 34. Kuryłówka, stan.1.

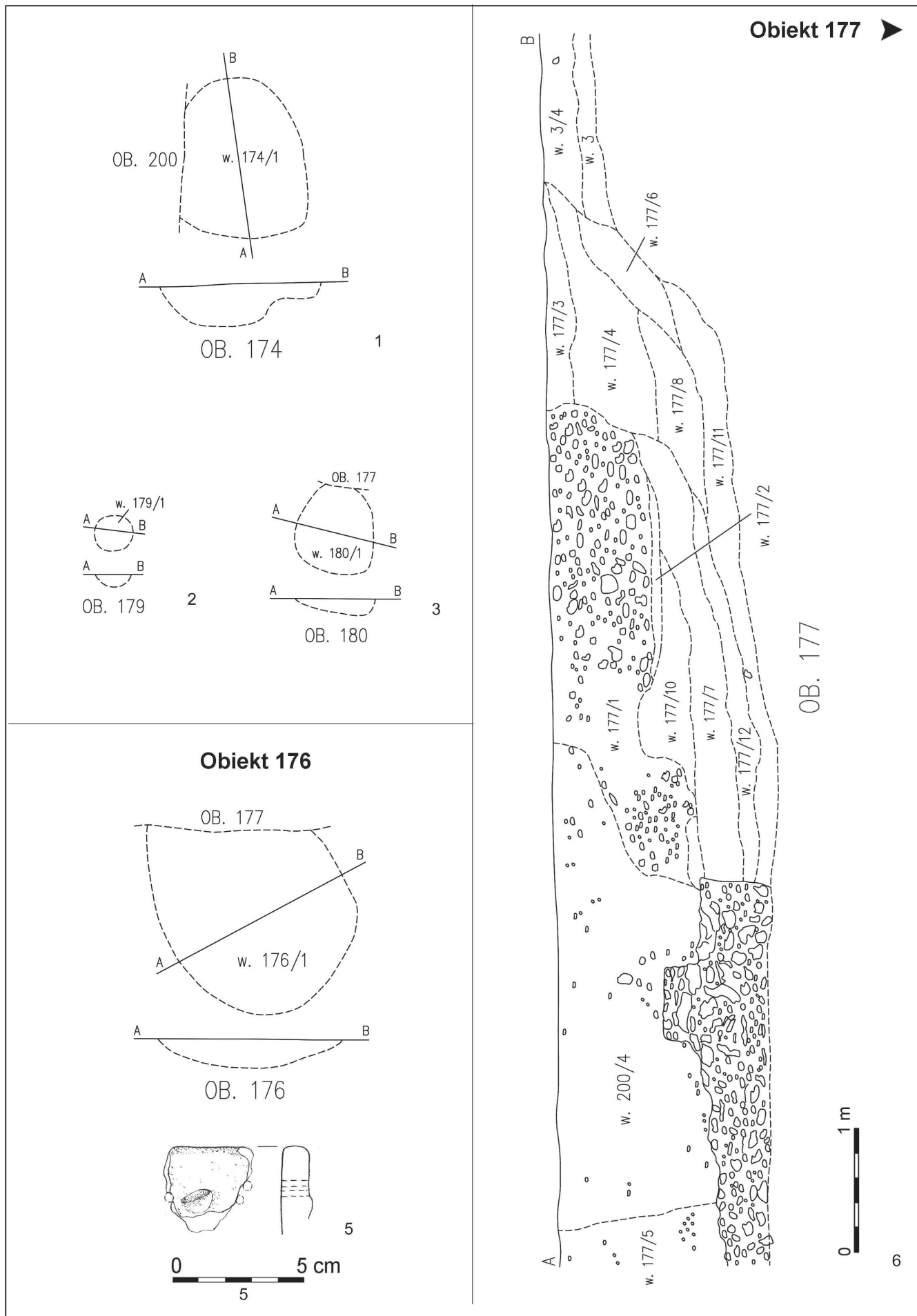

Tablica 35. Kurówka, stan.1

◀ Obiekt 177

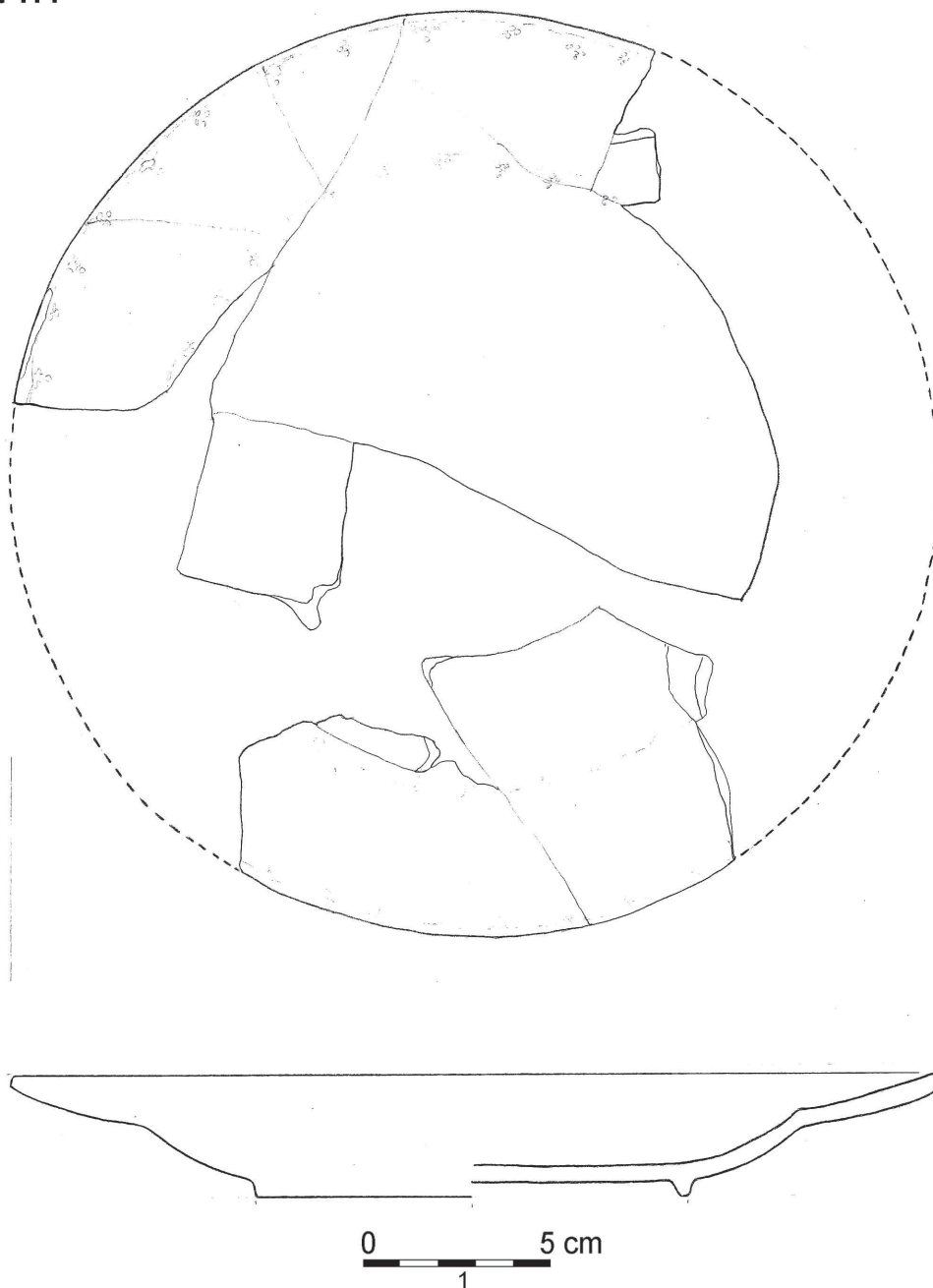

1

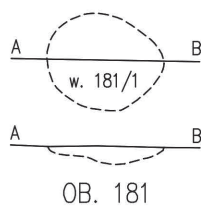

OB. 181

2

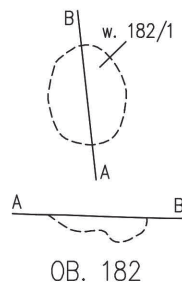

OB. 182

3

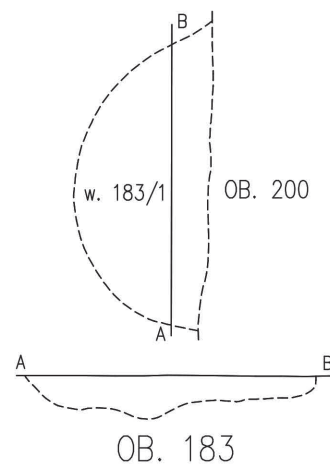

OB. 183

4

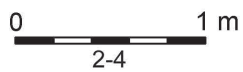

Tablica 36. Kuryłówka, stan. 1.

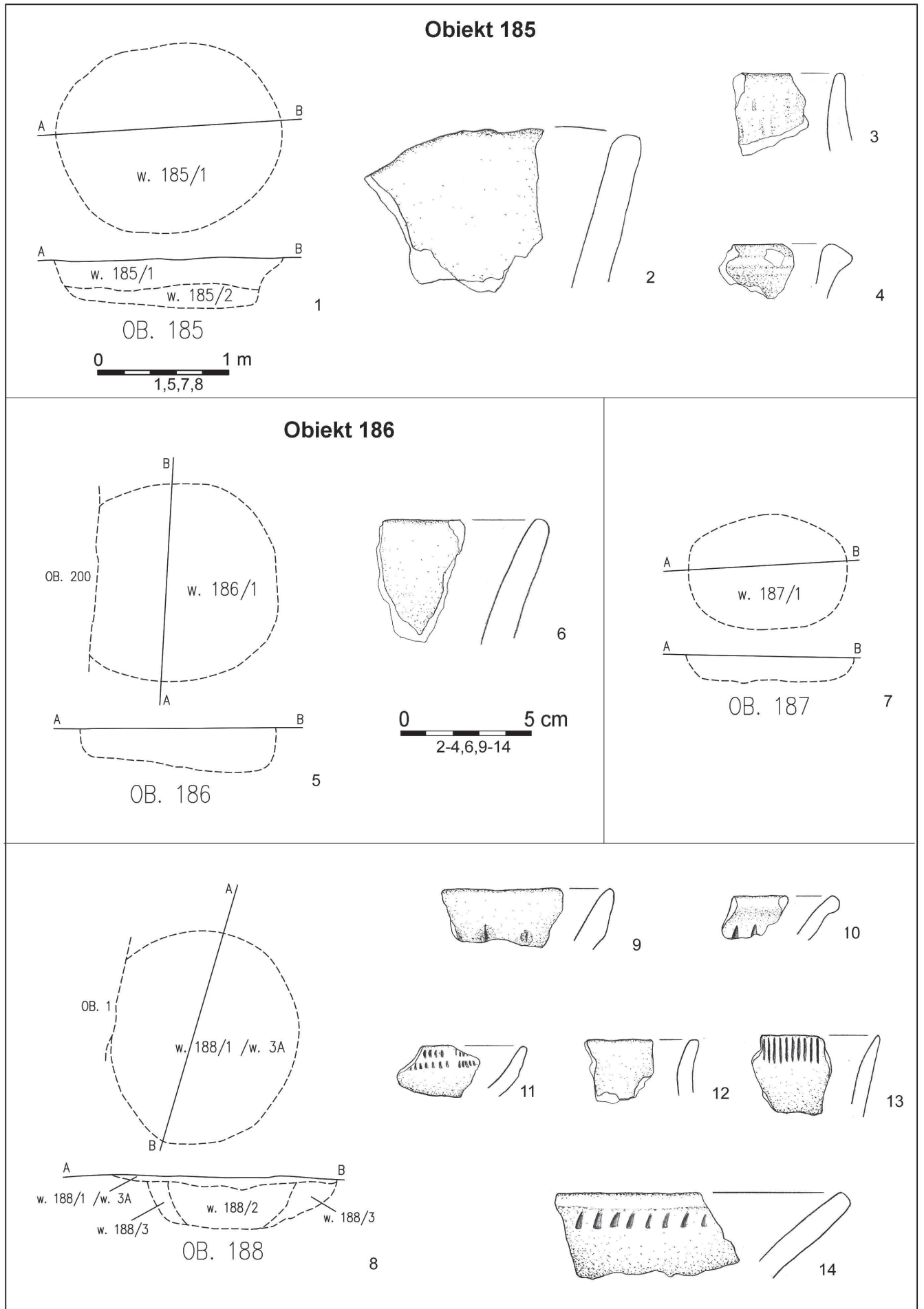

Tablica 37. Kuryłówka, stan.1.



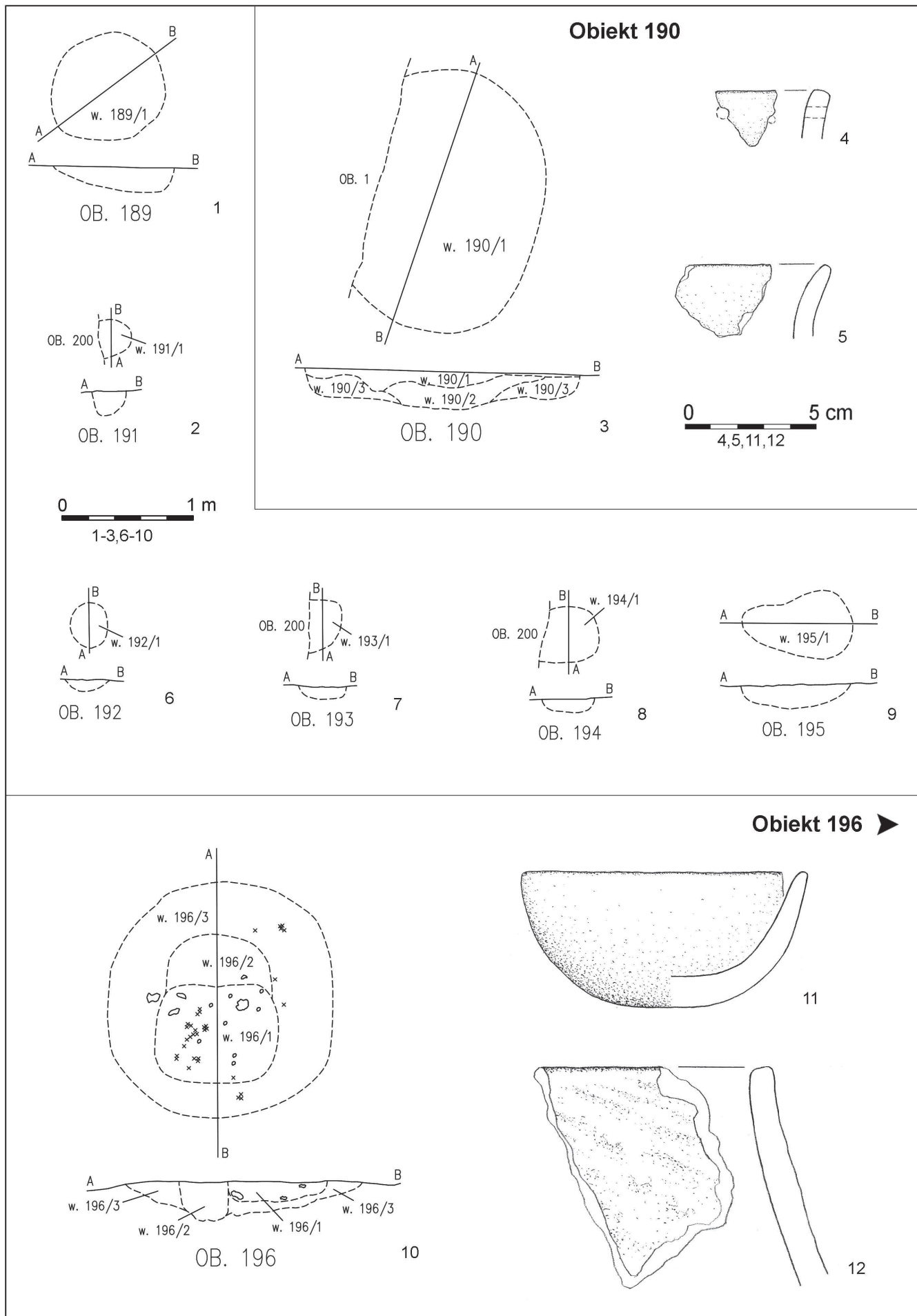

Tablica 38. Kuryłówka, stan.1.

◀ Obiekt 196

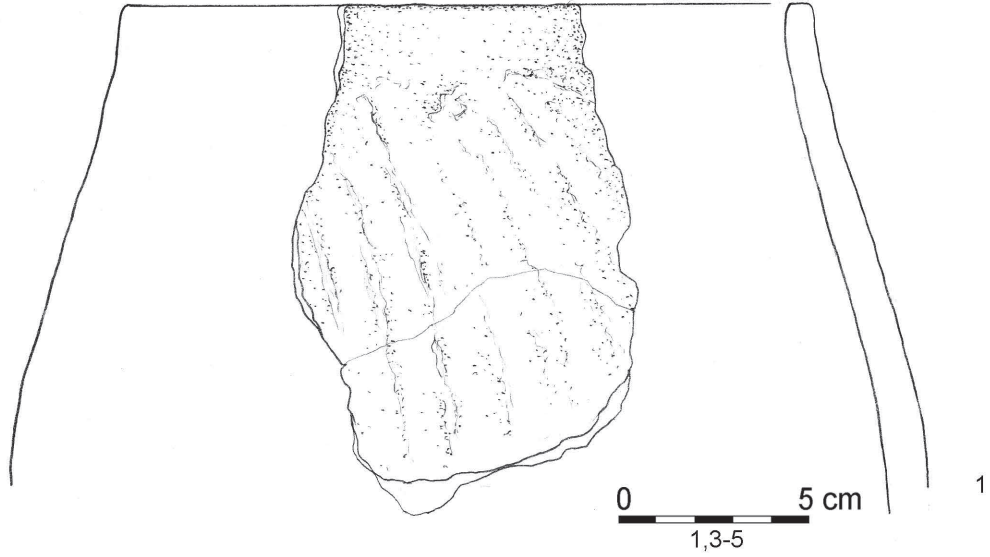

Obiekt 199

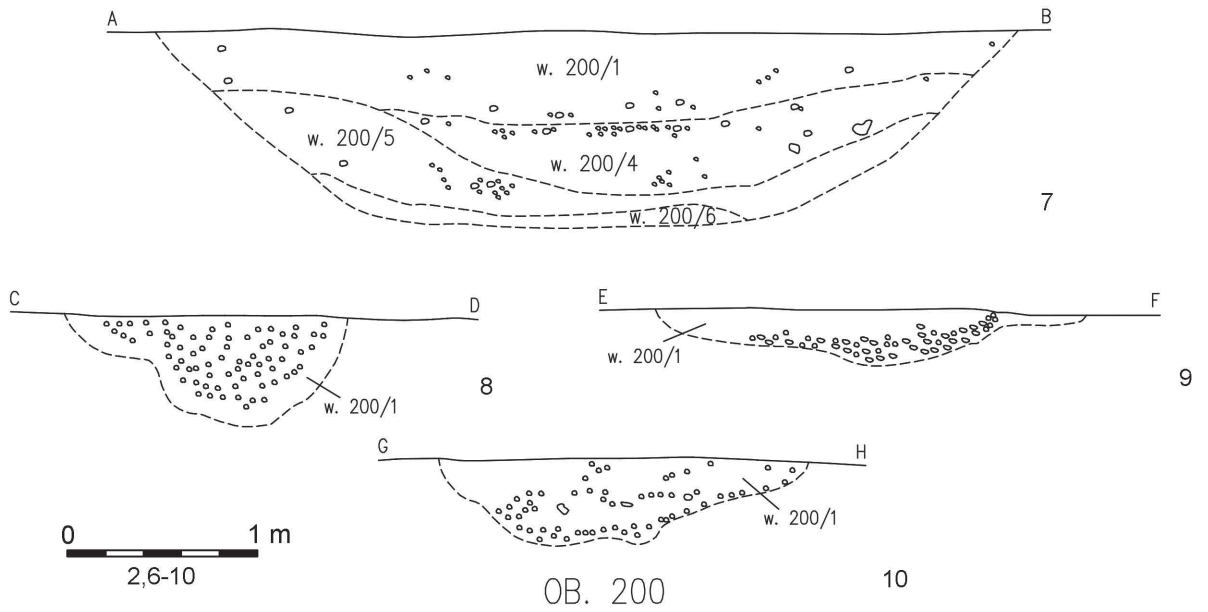
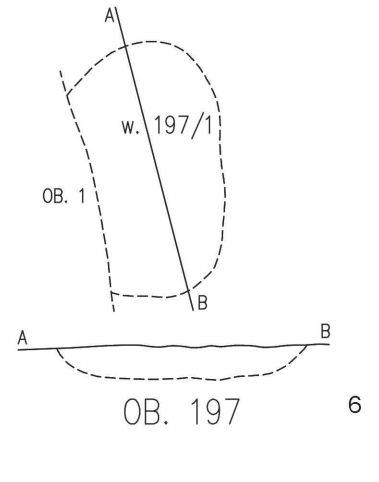
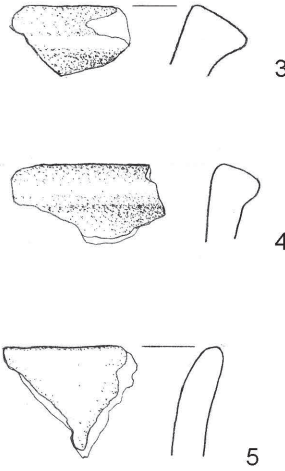
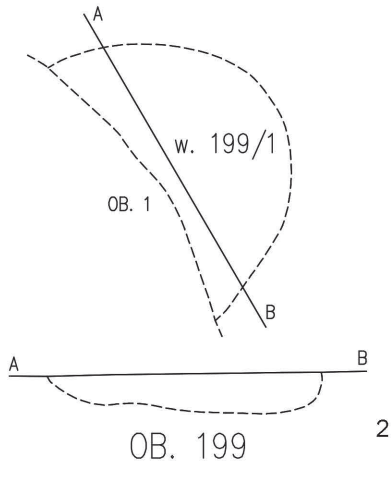

Tablica 39. Kuryłówka, stan.1

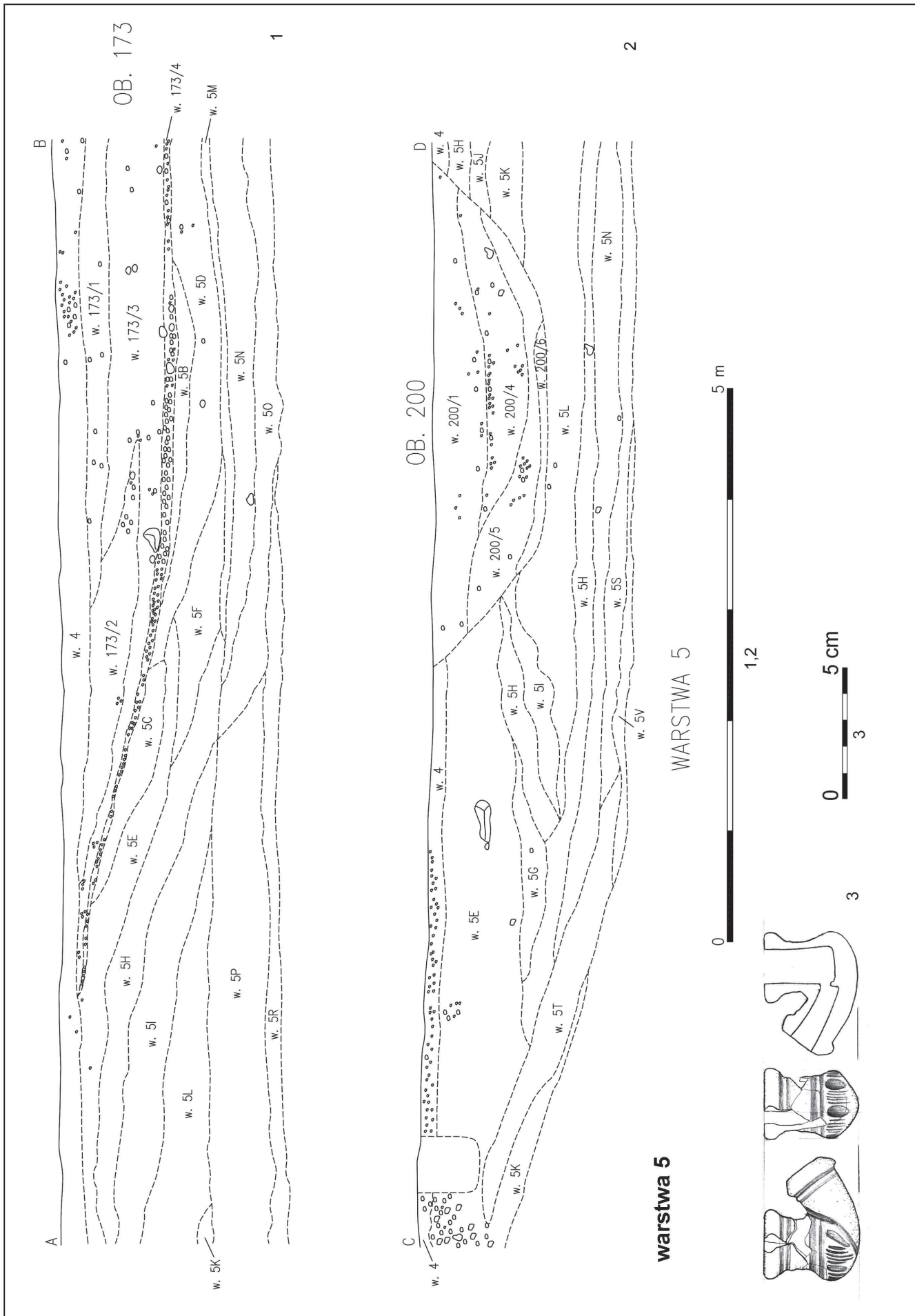

Tablica 40. Kuryłówka, stan.1.

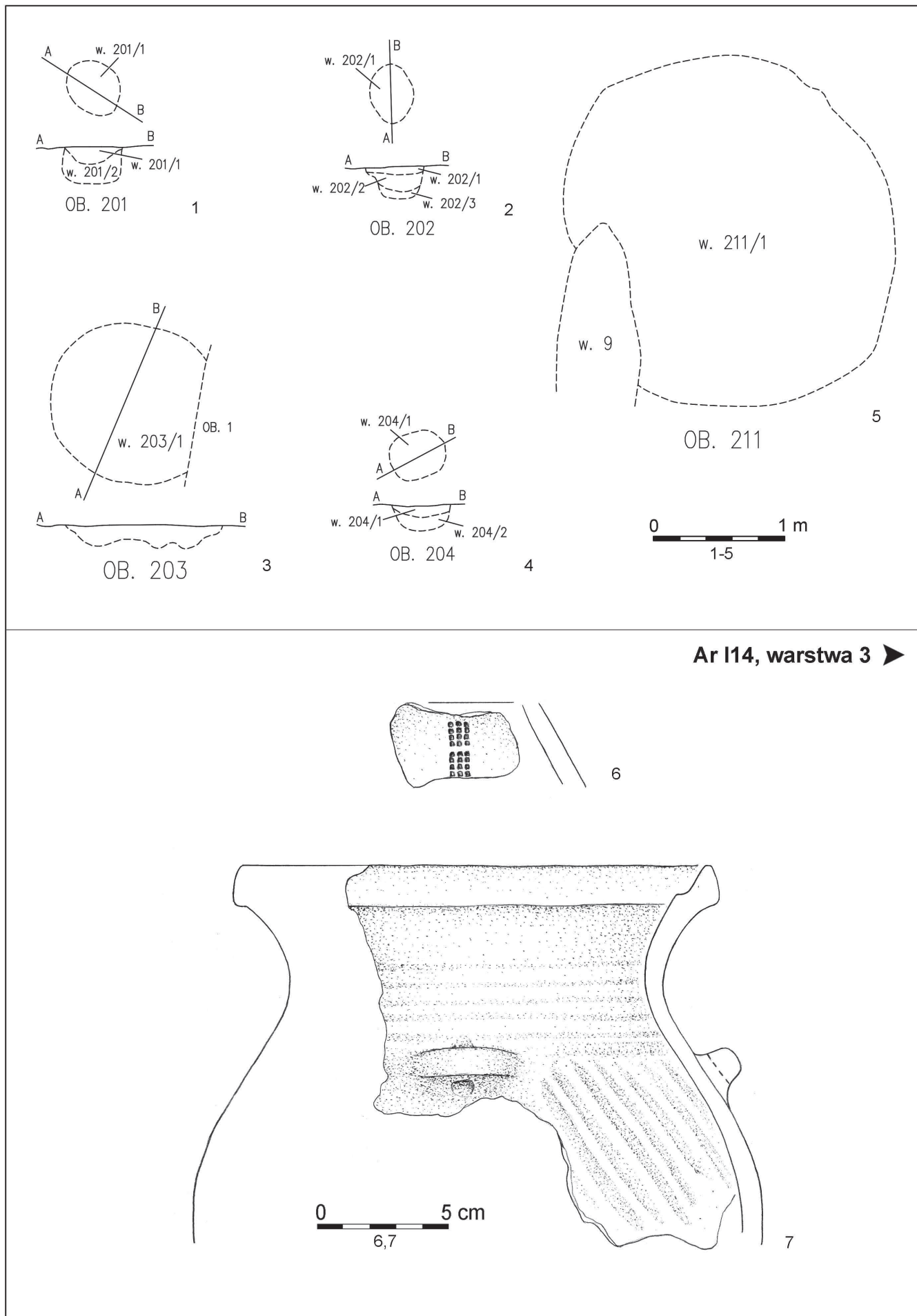

Tablica 41. Kurylówka, stan.1.

◀ Ar I14, warstwa 3

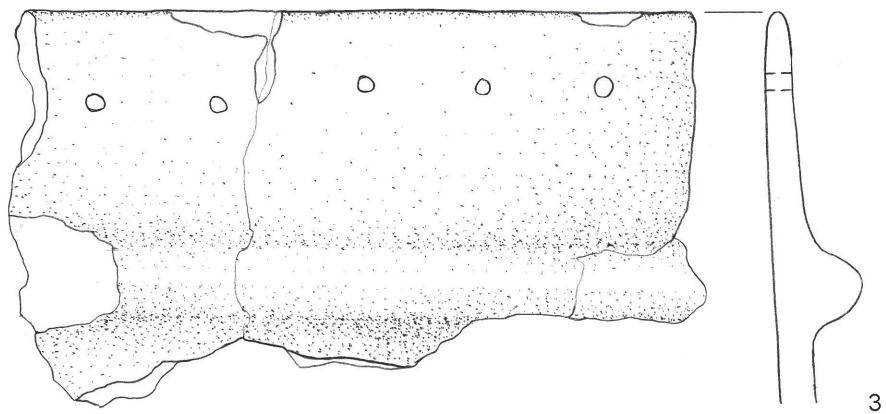
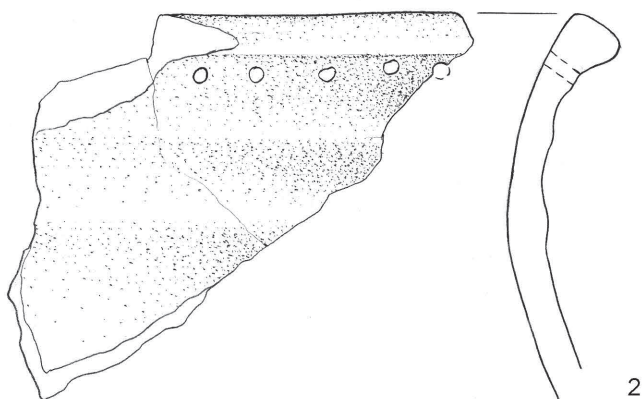
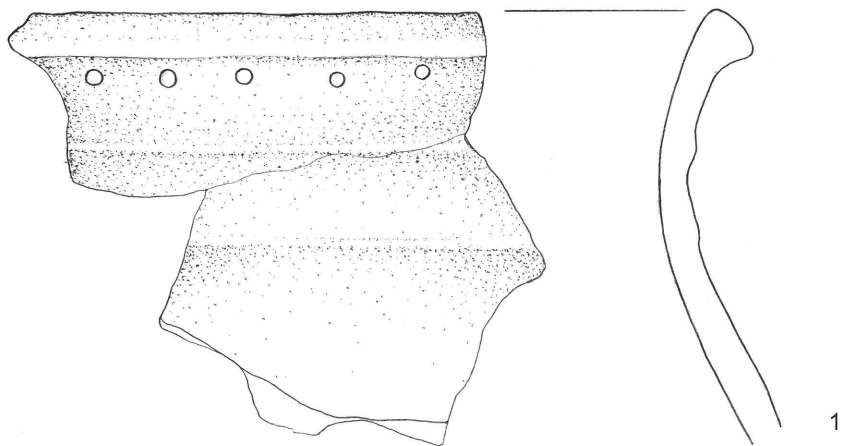

Ar J12, warstwa 3

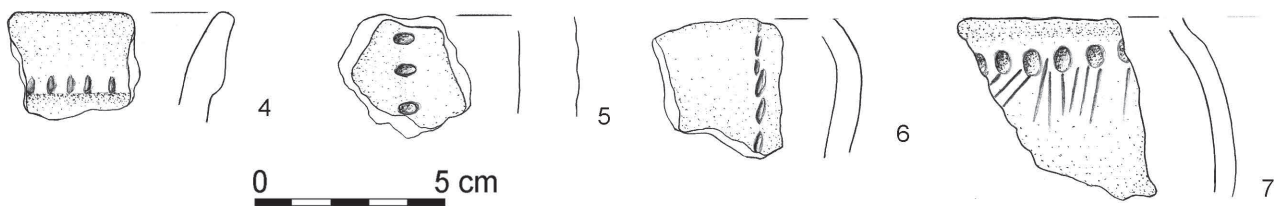

Tablica 42. Kuryłówka, stan.1.

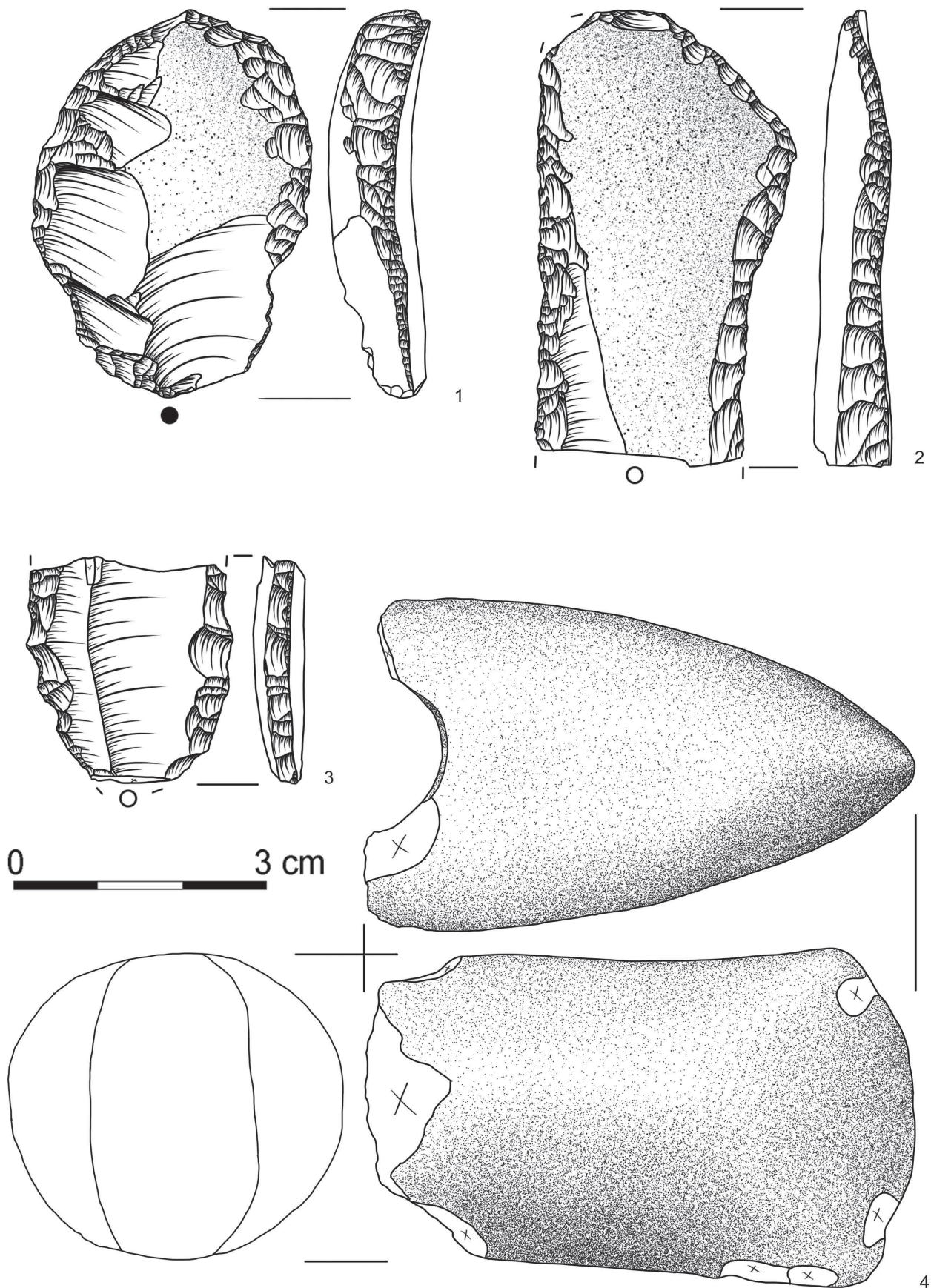

Tablica 43. Kuryłówka, stan. 1. Zabytki krzemienne z ara: I12 (1), J13 (2), J16 (3), J14 (4).

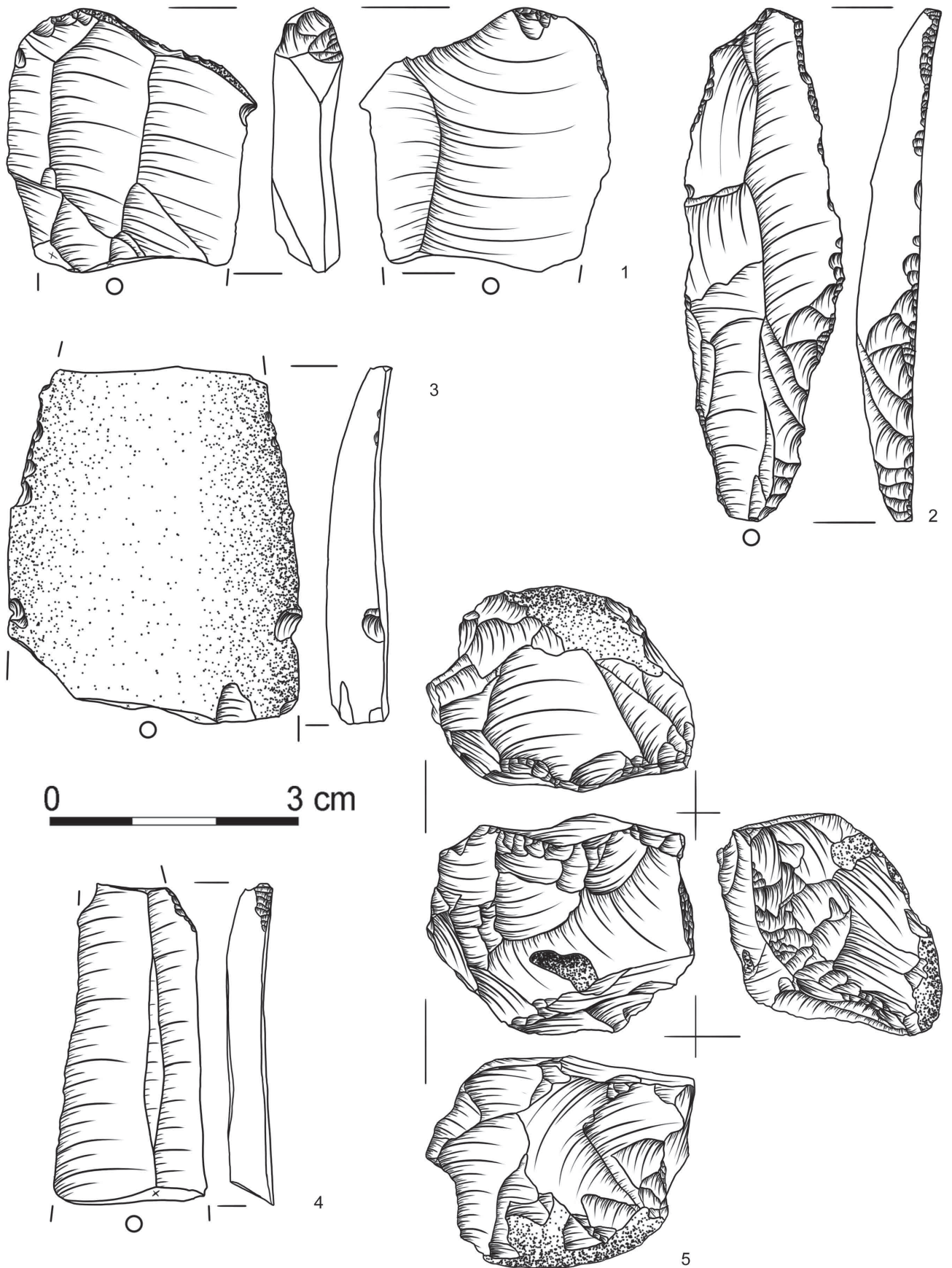

Tablica 44. Kurówka, stan. 1. Zabytki krzemienne z obiektów: 1 (1-5).

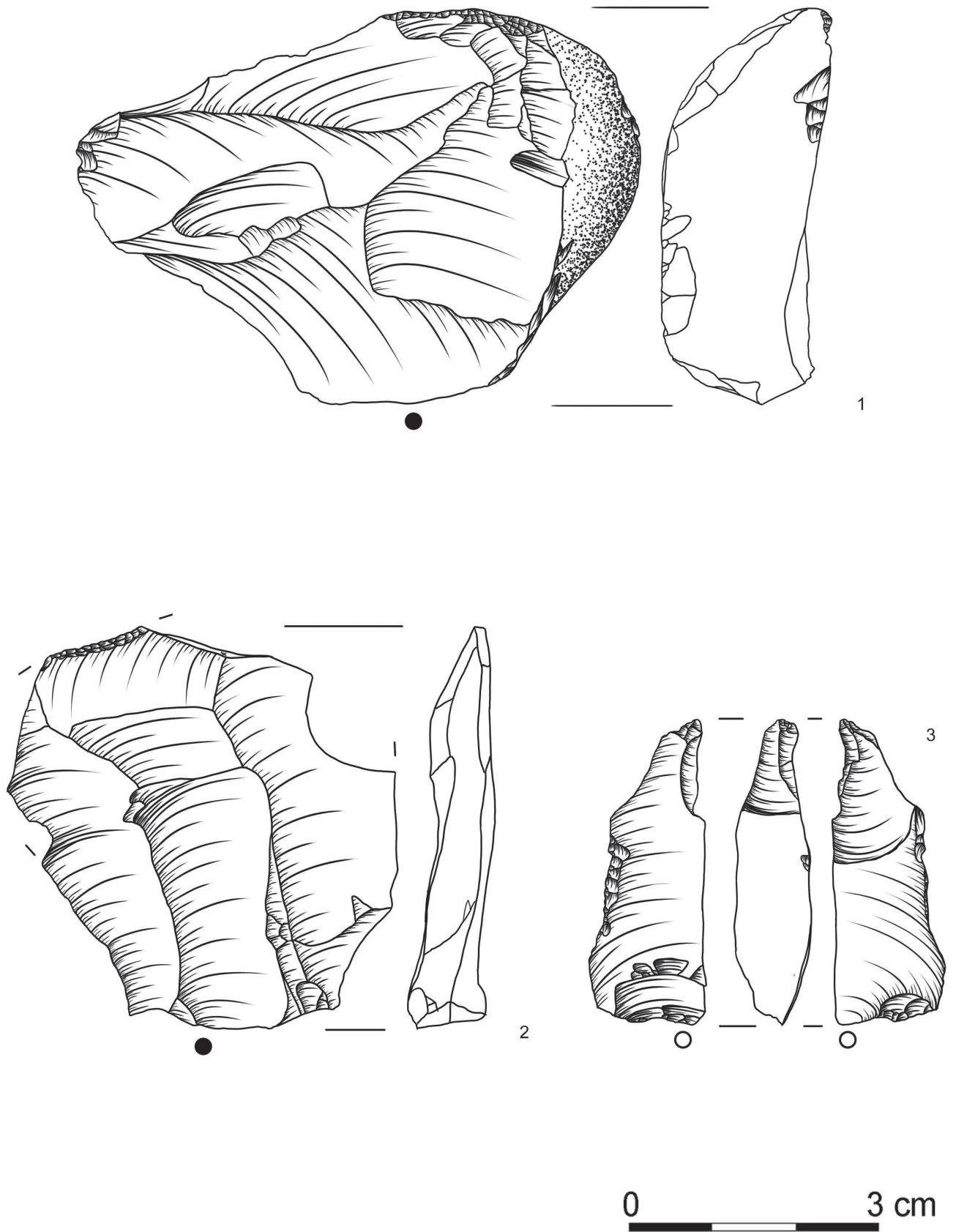

Tablica 45. Kuryłówka, stan. 1. Zabytki z obiektu 1 (1-3).



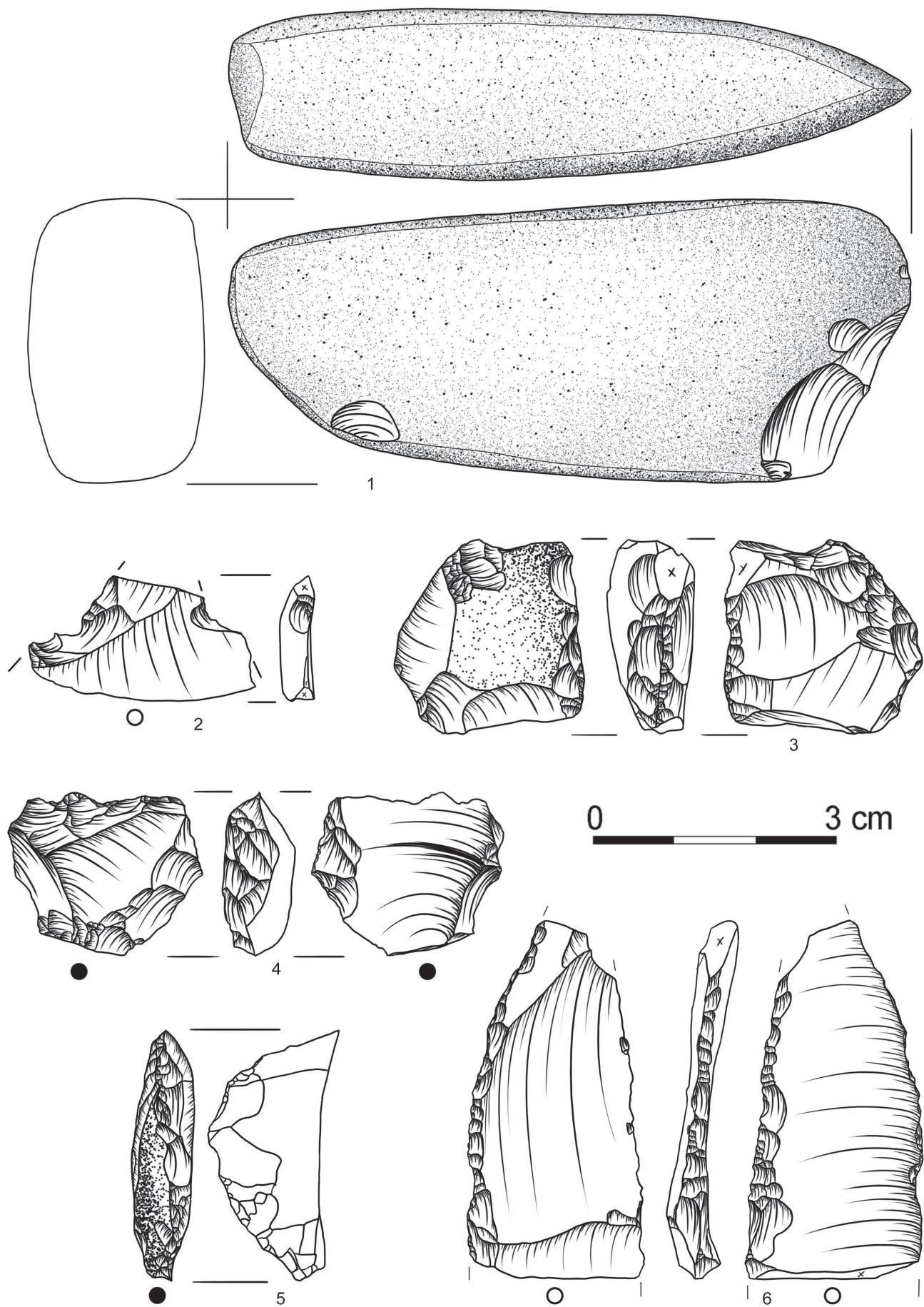

Tablica 46. Kurzyłówka, stan. 1. Zabytki z obiektów: 1 (1), 23 (2), 103 (3), 59 (4-6).

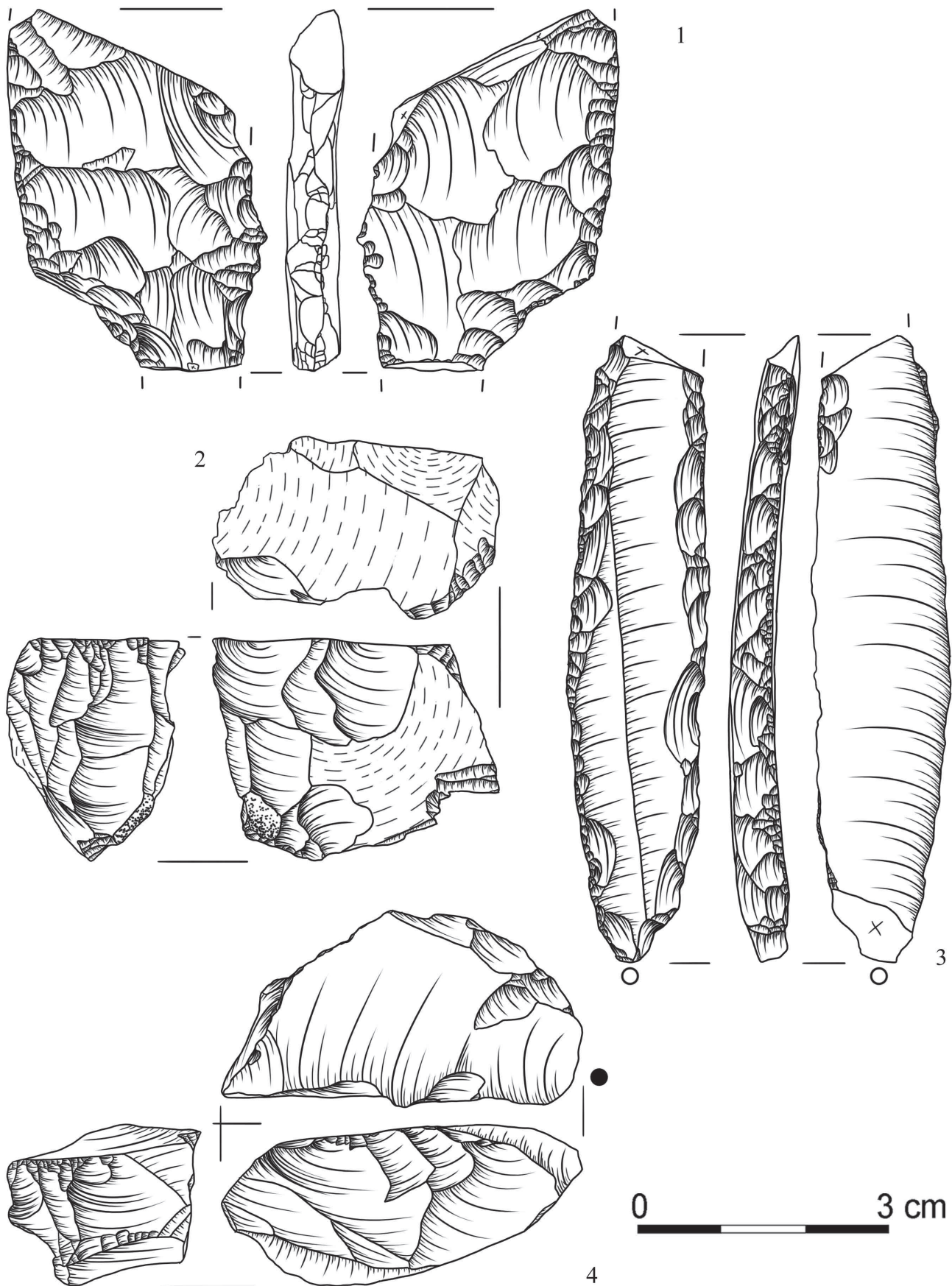

Tablica 47. Kuryłówka, stan. 1. Zabytki krzemienne z obiektów: 100 (4), 111 (1), 143 (2), 156 (3)

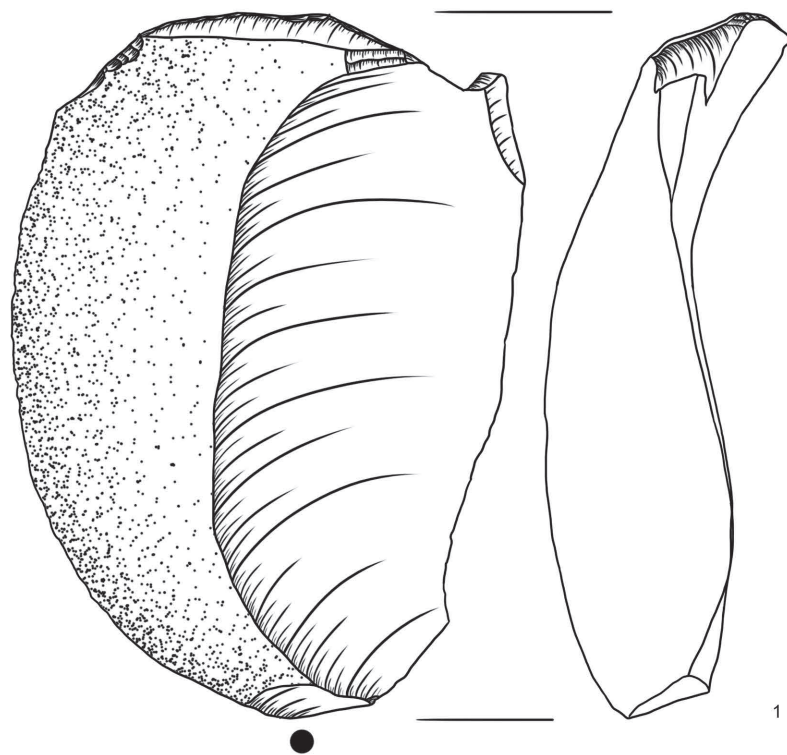

1

0 3 cm

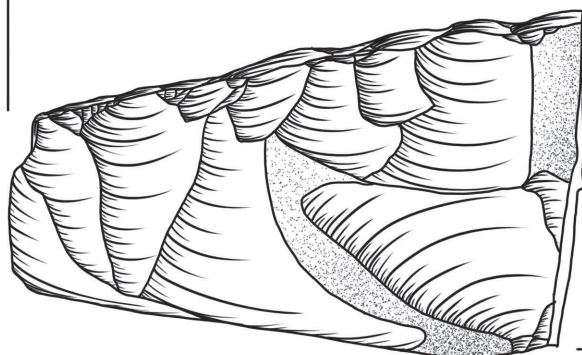

2

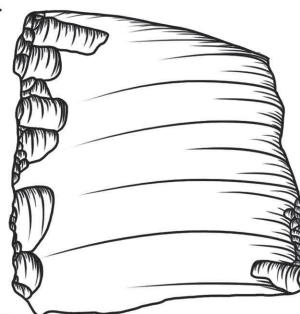
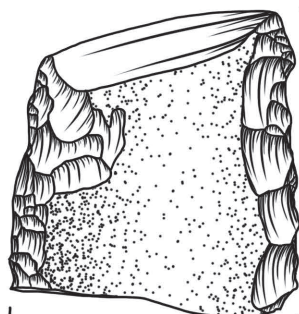

3

Tablica 48. Kuryłówka, stan. 1. Zabytki z obiektów: 156 (1), 188 (2), 198 (3).

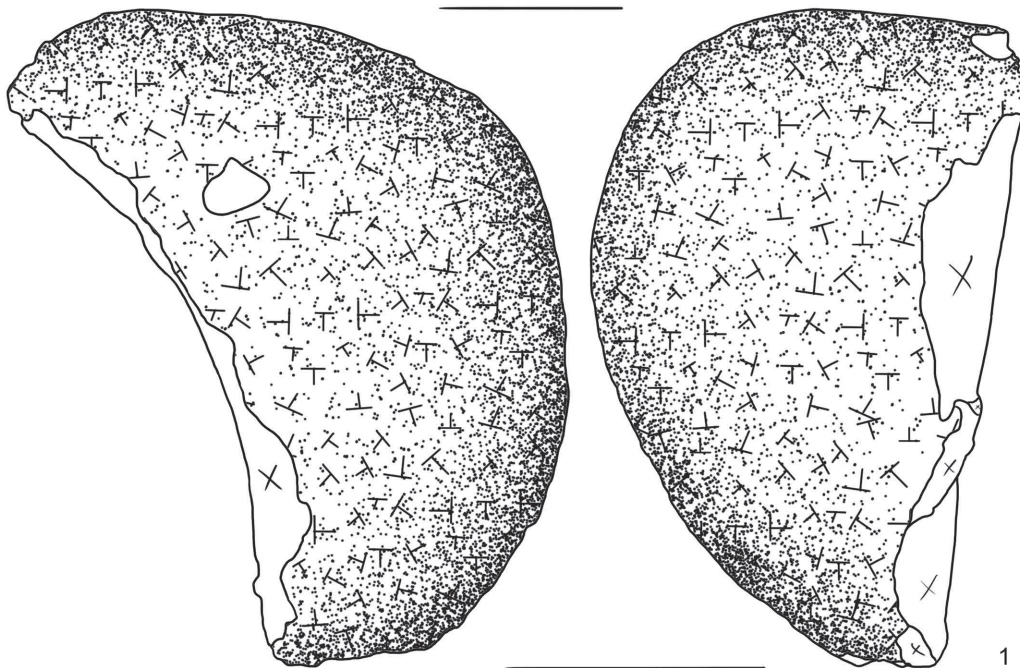

0 3 cm

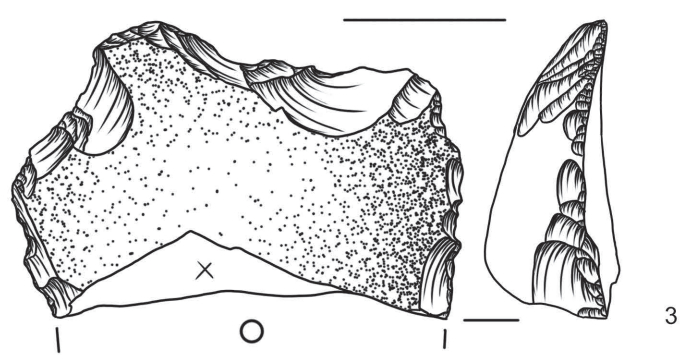
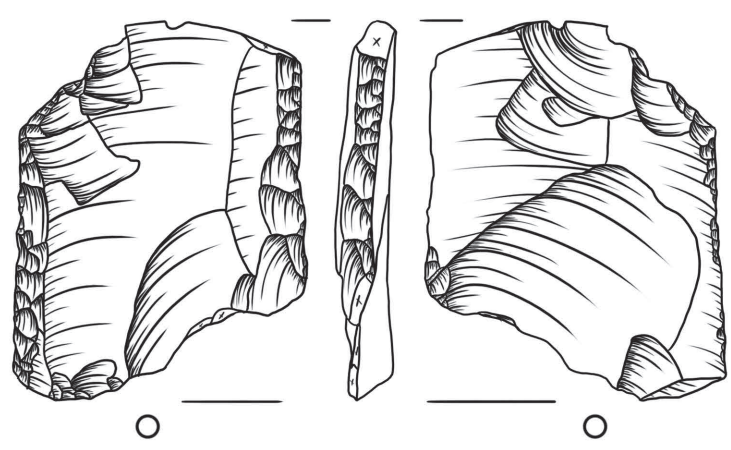

Tablica 49. Kuryłówka, stan. 1. Zabytki z obiektu 160 (1,-3).

## **INWENTARZE**

Tabela 4 Kuryłówka, stan. 1. Inwentarz zabytków masowych

Nr inw.	Ar	Obiekt	Głębokość	Warstwa	Ilość fragm. ceramiki	Ilość i rodzaj materiału	Data	Autor	Uwagi
1	J11/A	1	C	1/4	114	114 fr. ceramiki, 1 fr. polepy, 1 krzemień	23.03.15	K.Drewniak	I PLANT ARA
2	J11/B	1	C	1/4	17	17 fr. ceramiki	24.03.15	K.Drewniak	I PLANT ARA
3	J11/C	1	C	1/4	29	29 fr. ceramiki, 1 krzemień, 2 fr. cegły, 1 kamień	24.03.15	K.Drewniak	I PLANT ARA
4	J11/D	1	C	1/4	24	24 fr. ceramiki, 1 fr. cegły	24.03.15	K.Drewniak	I PLANT ARA
5	J12/B		B	4	14	14 fr. ceramiki, 1 fr. polepy	24.03.15	K.Drewniak	I PLANT ARA
6	J11/A		C-D	3	86	86 fr. ceramiki	25.03.15	K.Drewniak	
7	J12		B	4	175	175 fr. ceramiki, 7 krzemieni	25.03.15	K.Drewniak	I PLANT ARA
8	J11/B	1	C-D	1/4	55	55 fr. ceramiki, 1 kamień	25.03.15	K.Drewniak	
9	J11/C	1	C-D	1/4	86	86 fr. ceramiki, 2 krzemienie, 1 fr. metalu, 1 fr. szkła	25.03.15	K.Drewniak	
10	J11/D	1	C-D	1/4	117	117 fr. ceramiki, 7 fr. cegieł	25.03.15	K.Drewniak	
11	K11/A		B-C	3	6	6 fr. ceramiki	25.03.15	K.Drewniak	
12	J13		B	3	402	402 fr. ceramiki, 15 krzemieni, 3 fr. metali, 2 kamienie	25.03.15	K.Drewniak	I PLANT ARA
13	J11/C	1	D-E	1/1,1/2,1/3	53	53 fr. ceramiki, 1 krzemień	25.03.15	K.Drewniak	
14	J11/B	1	D-E	1/1,1/2,1/3	22	22 fr. ceramiki	25.03.15	K.Drewniak	
15	J11/D	1	D-E	1/4	26	26 fr. ceramiki	25.03.15	K.Drewniak	
16	J11/D	1	D-E	1/4	42	42 fr. ceramiki	26.03.15	K.Drewniak	
17	J11/A		D-E	3	50	50 fr. ceramiki, 2 krzemienie, 1 fr. metalu	26.03.15	K.Drewniak	
18	J11/C	1	D-E	1/1,1/2,1/3	41	41 fr. ceramiki, 1 kamień	26.03.15	K.Drewniak	
19	K11/A		C-D	3	26	26 fr. ceramiki, 1 kamień	26.03.15	K.Drewniak	
20	J11/C	1	E-F	1/1,1/2,1/3	69	69 fr. ceramiki, 2 fr. polepy	26.03.15	K.Drewniak	
21	J11/D	1	E-F	1/4	30	30 fr. ceramiki, 1 krzemień	26.03.15	K.Drewniak	
22	J11/B	1	E-F	1/4	27	27 fr. ceramiki, 1 kamień	26.03.15	K.Drewniak	
23	J11/A		E-F	3	45	45 fr. ceramiki, 2 krzemienie	30.03.15	K.Drewniak	
24	K11/A		D-E	3	24	24 fr. ceramiki, 1 kamień	30.03.15	K.Drewniak	
25	K11/A		E-F	3	22	22 fr. ceramiki	30.03.15	K.Drewniak	
26	J11/B,C		F-G	3	23	23 fr. ceramiki	30.03.15	K.Drewniak	
27	J11/B,D	1	F-G	1/4	55	55 fr. ceramiki, 1 krzemień	30.03.15	K.Drewniak	
28	J11/B,C	1	F-G	1/3	73	73 fr. ceramiki, 2 krzemienie, 2 fr. metali, 1 kamień	30.03.15	K.Drewniak	
29	J11/A	1	F-G	1/5	9	9 fr. ceramiki	30.03.15	K.Drewniak	
30	J11/A		F-G	3	16	16 fr. ceramiki	30.03.15	K.Drewniak	MATERIAŁ. MOŻE BYĆ WYMIESZANY Z CERAMIKĄ Z FOSY
31	J14		B2	3	116	116 fr. ceramiki, 3 krzemienie, 1 fr. metalu, 1 fr. cegły	31.03.15	K.Drewniak	I PLANT ARA

Tabela 4 Kuryłówka, stan. 1. Inwentarz zabytków masowych

Nr inw.	Ar	Obiekt	Głębokość	Warstwa	Ilość fragm. ceramiki	Ilość i rodzaj materiału	Data	Autor	Uwagi
32	J15		B	3	32	32 fr. ceramiki, 2 krzemienie, 2 fr. cegły	31.03.15	K.Drewniak	I PLANT ARA
33	J16		B	3	25	25 fr. ceramiki, 1 krzemień	31.03.15	K.Drewniak	I PLANT ARA
34	J13/B		B-C	3	212	212 fr. ceramiki, 3 fr. polepy, 9 krzemieni, 1 kamień	31.03.15	K.Drewniak	
35	J13/A		B-C	3	225	225 fr. ceramiki, 8 krzemieni	31.03.15	K.Drewniak	
36	H12		B		122	122 fr. ceramiki	31.03.15	K.Drewniak	I PLANT ARA
37	J13/C		B-C	3	230	230 fr. ceramiki, 3 krzemienie, 5 fr. cegieł, 3 kamienie	31.03.15	K.Drewniak	
38	J13/D		B-C	3	237	237 fr. ceramiki, 1 fr. polepy, 7 krzemieni, 4 kamienie	31.03.15	K.Drewniak	
39	J13/D		B-C	3	21	21 fr. ceramiki, 2 krzemienie	31.03.15	K.Drewniak	SKUPISKO?
40	J15/A		B-C	3	51	51 fr. ceramiki, 1 fr. cegły	31.03.15	K.Drewniak	
41	J15/D		B-C	3	52	52 fr. ceramiki, 1 fr. metalu, 4 fr. cegieł, 6 kamieni	31.03.15	K.Drewniak	
42	J15/D		B-C	3	204	204 fr. ceramiki, 8 krzemieni	01.04.15	K.Drewniak	
43	J15/C		B-C	3	80	80 fr. ceramiki, 16 krzemieni	01.04.15	K.Drewniak	
44	J15/C		B-C			3 fr. polepy, 2 fr. metali, 7 fr. cegieł, 2 kamienie	01.04.15	K.Drewniak	
45	J13/A		C-D	3	218	218 fr. ceramiki, 12 krzemieni	01.04.15	K.Drewniak	
46	J13/B		C-D	3	303	303 fr. ceramiki, 6 krzemieni	01.04.15	K.Drewniak	
47	J13/C		C-D	3	266	266 fr. ceramiki, 7 krzemieni	01.04.15	K.Drewniak	
48	K11	3/A	F-G	3/1	8	8 fr. ceramiki	02.04.15	K.Drewniak	
49	J13/D		C-D	3	68	68 fr. ceramiki, 8 krzemieni, 3 kamienie	02.04.15	K.Drewniak	
50	J15/B		C-D	3	33	33 fr. ceramiki, 2 krzemienie	02.04.15	K.Drewniak	
51	J15/A		C-D	3	85	85 fr. ceramiki, 7 krzemieni	02.04.15	K.Drewniak	
52	J15/C		C-D	3	24	24 fr. ceramiki, 1 krzemień	02.04.15	K.Drewniak	
53	J13/B		D-E	4	22	22 fr. ceramiki, 1 kamień	02.04.15	K.Drewniak	
54	J13/B		D-E	3A	30	30 fr. ceramiki, 4 krzemienie, 3 kamienie	02.04.15	K.Drewniak	
55	J13/A		D-E	3	91	91 fr. ceramiki, 12 krzemieni	02.04.15	K.Drewniak	
56	J13/C		D-E	4	8	8 fr. ceramiki, 1 krzemień, 1 fr. cegły, 2 kamienie	02.04.15	K.Drewniak	
57	J15/B		C-D	4	15	15 fr. ceramiki	02.04.15	K.Drewniak	
58	J15/A		C-D	3A	7	7 fr. ceramiki	02.04.15	K.Drewniak	
59	J15	13	C-D		1	1 fr. ceramiki	02.04.15	K.Drewniak	
60	J15	11	C-D		30	30 fr. ceramiki, 1 krzemień, 1 kamień	02.04.15	K.Drewniak	
61	J13/C		D-E	3	70	70 fr. ceramiki, 1 krzemień	02.04.15	K.Drewniak	
62	J15/C	14	C-D		4	4 fr. ceramiki, 1 krzemień	02.04.15	K.Drewniak	

Tabela 4 Kuryłówka, stan. 1. Inwentarz zabytków masowych

Nr inw.	Ar	Obiekt	Głębokość	Warstwa	Ilość fragm. ceramiki	Ilość i rodzaj materiału	Data	Autor	Uwagi
63	J13/D		D-E	3	24	24 fr. ceramiki, 1 fr. polepy, 4 krzemienie	02.04.15	K.Drewniak	
64	J13		E	3	57	57 fr. ceramiki, 4 krzemienie, 3 kamienie	07.04.15	S.Woźniak	PLANT ARA
65	H10		B		9	9 fr. ceramiki, 1 krzemień	07.04.15	S.Woźniak	I PLANT ARA
66	H11		B		47	47 fr. ceramiki, 7 kamieni	07.04.15	S.Woźniak	I PLANT ARA
67	H12		B		44	44 fr. ceramiki	07.04.15	S.Woźniak	I PLANT ARA
68	H12		B		22	22 fr. ceramiki	07.04.15	S.Woźniak	I PLANT ARA (SKUPISKO) Całe naczynie
69	J15	14	D-E		6	6 fr. ceramiki, 3 krzemienie, 1 kamień	07.04.15	S.Woźniak	
70	J15		D-E		18	18 fr. ceramiki, 4 krzemienie	07.04.15	S.Woźniak	ĆW. C, BLISKO OB. 14
71	K12		B-C	3	8	8 fr. ceramiki, 1 kamień	08.04.15	K.Drewniak	
72	J12/C		B-C	3	210	210 fr. ceramiki, 10 krzemieni	08.04.15	K.Drewniak	
73	J12/D		B-C	3	255	255 fr. ceramiki, 17 krzemieni	08.04.15	K.Drewniak	
74	J15	14/A	E-F	14/1	9	9 fr. ceramiki, 1 krzemień	08.04.15	K.Drewniak	
75	J15/C		E-F	3A	10	10 fr. ceramiki, 1 fr. polepy	08.04.15	K.Drewniak	BLISKO OB. 14
76	J12/B		B-C	3	83	83 fr. ceramiki	08.04.15	K.Drewniak	
77	J12/A		B-C	3	96	96 fr. ceramiki, 3 krzemienie, 2 kamienie	08.04.15	K.Drewniak	
78	J15	14/A	F-G	14/1	20	20 fr. ceramiki, 1 krzemień	08.04.15	K.Drewniak	
79	J15	14/A	G-H	14/2	24	24 fr. ceramiki	08.04.15	K.Drewniak	
80	F11		B		20	20 fr. ceramiki, 1 fr. metalu, 1 fr. szkła, 1 fr. kości	08.04.15	K.Drewniak	I PLANT ARA
81	F12		B		22	22 fr. ceramiki, 1 krzemień, 2 fr. szkła	08.04.15	K.Drewniak	I PLANT ARA
82	F13		B		109	109 fr. ceramiki, 3 fr. szkła	08.04.15	K.Drewniak	RUMOWISKO
83	J12		C-D	4	113	113 fr. ceramiki, 4 krzemienie, 1 fr. żuźla	09.04.15	K.Drewniak	
84	J15	14/B	D-E	14/1	2	2 fr. ceramiki	09.04.15	K.Drewniak	
85	J12		C-D	3	184	184 fr. ceramiki, 5 fr. polepy, 24 krzemienie, 4 kamieni	09.04.15	K.Drewniak	
86	J15	14/B	E-F	14/2	4	4 fr. ceramiki	09.04.15	K.Drewniak	
87	J12	1	C-D	1/3	22	22 fr. ceramiki, 6 krzemieni	09.04.15	K.Drewniak	
88	J15	14/B	F-G	14/2	2	2 fr. ceramiki	09.04.15	K.Drewniak	
89	J15	14/B	F-G	14/3	10	10 fr. ceramiki, 1 krzemień	09.04.15	K.Drewniak	
90	J15	30/B	F-G	30/1	4	4 fr. ceramiki	09.04.15	K.Drewniak	
91	J12	1	C-D	1/4	80	80 fr. ceramiki, 9 krzemieni	09.04.15	K.Drewniak	
92	J12	32	C-D		21	21 fr. ceramiki, 1 krzemień, 1 kamień	09.04.15	K.Drewniak	
93	K11	2/A	F-G	2/1	2	2 fr. ceramiki, 1 kamień	09.04.15	K.Drewniak	



Tabela 4 Kuryłówka, stan. 1. Inwentarz zabytków masowych

Nr inw.	Ar	Obiekt	Głębokość	Warstwa	Ilość fragm. ceramiki	Ilość i rodzaj materiału	Data	Autor	Uwagi
94	K11	3/A	G-H	3/1	2	2 cr. ceramiki	09.04.15	K.Drewniak	
95	J10		C-D	w.1/w.4	33	33 fr. ceramiki, 1 fr. szkła, 1 kamień	09.04.15	K.Drewniak	
96	K11	3/A	H-I	3/1	1	1 fr. ceramiki	09.04.15	K.Drewniak	
97	J15		D-E	3	12	12 fr. ceramiki	09.04.15	K.Drewniak	
98	J15	12/A	D-E	12/1	3	3 fr. ceramiki, 1 kamień	10.04.15	K.Drewniak	
99	J15	11/A	D-E	11/1	3	3 fr. ceramiki, 1 kamień	10.04.15	K.Drewniak	
100	J15	13/A	D-E	13/1	14	14 fr. ceramiki, 2 kamienie	10.04.15	K.Drewniak	
101	J15		D-E	4	36	36 fr. ceramiki, 4 kamienie	10.04.15	K.Drewniak	
102	J10	1	D-E	1/3	60	60 fr. ceramiki, 2 kamienie	10.04.15	K.Drewniak	
103	J10	1	D-E	1/4	21	21 fr. ceramiki, 1 fr. metalu, 1 kamień	10.04.15	K.Drewniak	
104	K11	3/B	H-I	3/1	1	1 fr. ceramiki	10.04.15	K.Drewniak	
105	K11	3/B	I-J	3/1	2	2 fr. ceramiki	10.04.15	K.Drewniak	
106	J15		D-E	3		11 fr. metalu	10.04.15	K.Drewniak	
107	J12	1	D-E	1/2	17	17 fr. ceramiki, 2 krzemienie, 3 fr. kości	10.04.15	K.Drewniak	
108	J12	1	D-E	1/3	32	32 fr. ceramiki, 4 krzemienie	10.04.15	K.Drewniak	
109	J12		D-E	4	78	78 fr. ceramiki, 3 krzemienie, 7 kamieni	10.04.15	K.Drewniak	
110	J12		D-E	3	268	268 fr. ceramiki, 25 krzemieni, 11 kamieni, 11 fr. kości	10.04.15	K.Drewniak	
111	J12	1	D-E	1/1	2	2 fr. ceramiki	10.04.15	S.Woźniak	
112	J12	1	D-E	1/2	2	2 fr. ceramiki, 1 kamień	10.04.15	S.Woźniak	
113	J12	32	D-E	32/1	18	18 fr. ceramiki, 1 krzemień	10.04.15	S.Woźniak	MATERIAŁ ZEBRANY RAZEM Z OB. 32A
114	J15		E-F	3	17	17 fr. ceramiki, 1 fr. metalu, 1 kamień	10.04.15	S.Woźniak	
115	J15	13/A	E-F	13/1	16	16 fr. ceramiki	13.04.15	K.Drewniak	
116	J15	11/A	E-F	11/1	2	2 fr. ceramiki	13.04.15	K.Drewniak	
117	J15	33/A	E-F	33/1	5	5 fr. ceramiki	13.04.15	K.Drewniak	
118	J15		E-F	3A	2	2 fr. ceramiki	13.04.15	K.Drewniak	
119	J15	12/A	E-F	12/1	1	1 fr. ceramiki	13.04.15	K.Drewniak	
120	J15		F-G	3	6	6 fr. ceramiki	13.04.15	K.Drewniak	
121	J13	22/A	E-F	22/1	1	1 fr. ceramiki	13.04.15	K.Drewniak	
122	J15	33/A	F-G	33/1	7	7 fr. ceramiki, 1 kamień	13.04.15	K.Drewniak	
123	J15		F-G	3A	2	2 fr. ceramiki	13.04.15	K.Drewniak	
124	J13	23/A	E-F	23/1	17	17 fr. ceramiki	13.04.15	K.Drewniak	

Tabela 4 Kuryłówka, stan. 1. Inwentarz zabytków masowych

Nr inw.	Ar	Obiekt	Głębokość	Warstwa	Ilość fragm. ceramiki	Ilość i rodzaj materiału	Data	Autor	Uwagi
125	J13	26/A	E-F	26/1	1	1 fr. ceramiki	13.04.15	K.Drewniak	
126	K12/C		C-D	4	14	14 fr. ceramiki	13.04.15	K.Drewniak	
127	K12/B		C-D	4	22	22 fr. ceramiki, 2 kamienie	13.04.15	K.Drewniak	
128	K12/C		D-E	4	9	9 fr. ceramiki	13.04.15	K.Drewniak	
129	K12/B		D-E	4	13	13 fr. ceramiki	13.04.15	K.Drewniak	
130	K12/B		E-F	4	12	12 fr. ceramiki	13.04.15	K.Drewniak	
131	K12/C		E-F	4	2	2 fr. ceramiki, 2 kamienie	13.04.15	K.Drewniak	
132	J12		E-F	4	130	130 fr. ceramiki, 3 krzemienie, 4 kamienie	13.04.15	K.Drewniak	
133	J12		E-F	3	40	40 fr. ceramiki, 9 krzemieni	13.04.15	K.Drewniak	
134	J12	1	E-F	1/3	51	51 fr. ceramiki, 10 krzemieni	13.04.15	K.Drewniak	
135	J12	1	E-F	1/4	5	5 fr. ceramiki	14.04.15	K.Drewniak	
136	J12	32/A	E-F	32/1	18	18 fr. ceramiki, 3 krzemienie, 4 kamienie	14.04.15	K.Drewniak	MATERIAŁ ZEBRANY RAZEM Z OB. 32A
137	J13	23/A	F-G	23/1	5	5 fr. ceramiki, 4 kamienie	14.04.15	K.Drewniak	
138	J15	13/A	E-F	13/1	3	3 fr. ceramiki	14.04.15	K.Drewniak	
139	J15	33/A	G-H	33/1	2	2 fr. ceramiki	14.04.15	K.Drewniak	
140	J12	1	E-F	1/1	8	8 fr. ceramiki, 1 krzemień	14.04.15	K.Drewniak	
141	J12	1	E-F	1/2	4	4 fr. ceramiki	14.04.15	K.Drewniak	
142	J13	28/A	E-F	28/1	5	5 fr. ceramiki, 1 kamień	14.04.15	K.Drewniak	
143	J13	29/A	E-F	29/1	1	1 fr. ceramiki	14.04.15	K.Drewniak	
144	J12	37/A	E-F	37/1	1	1 fr. ceramiki	14.04.15	K.Drewniak	
145	J12	38/A	E-F	38/1	18	18 fr. ceramiki, 2 krzemienie, 1 kamień	14.04.15	K.Drewniak	
146	J10		E-F	4	160	160 fr. ceramiki, 1 krzemień, 1 fr. szkła, zapalnik ze szrapnelami	14.04.15	K.Drewniak	
147	J13	23/A	G-H	23/1	6	6 fr. ceramiki	14.04.15	K.Drewniak	
148	J15	33/B	E-F	33/1	5	5 fr. ceramiki, 1 kamień	14.04.15	K.Drewniak	
149	J10	1	E-F	1/3	8	8 fr. ceramiki, 2 kamienie	14.04.15	K.Drewniak	
150	J12	47	F		8	8 fr. ceramiki	14.04.15	K.Drewniak	I PLANT OBIEKTU
151	J13	28/A	F-G	28/1	2	2 fr. ceramiki	14.04.15	K.Drewniak	
152	J15	13/B	D-E	13/1	7	7 fr. ceramiki, 2 krzemienie	14.04.15	K.Drewniak	
153	J15	11/B	D-E	11/1	3	3 fr. ceramiki	14.04.15	K.Drewniak	
154	J15	12/B	D-E	12/1	3	3 fr. ceramiki	14.04.15	K.Drewniak	
155	J12	34/A	F-G	34/1	1	1 fr. ceramiki	14.04.15	K.Drewniak	

Tabela 4 Kuryłówka, stan. 1. Inwentarz zabytków masowych

Nr inw.	Ar	Obiekt	Głębokość	Warstwa	Ilość fragm. ceramiki	Ilość i rodzaj materiału	Data	Autor	Uwagi
156	J12		F-G	4	10	10 fr. ceramiki	14.04.15	K.Drewniak	
157	J12	1	F-G	1/3	14	14 fr. ceramiki, 1 fr. kości	14.04.15	K.Drewniak	
158	J12	1	F-G	1/4	25	25 fr. ceramiki, 1 fr. szkła, 1 fr. metalu	14.04.15	K.Drewniak	
159	J15	12/B	E-F	12/1	1	1 fr. ceramiki	14.04.15	K.Drewniak	
160	J15	13/B	E-F	13/1	6	6 fr. ceramiki, 1 kamień	14.04.15	K.Drewniak	
161	J15		E-F	3	1	1 fr. ceramiki, 1 fr. polepy	14.04.15	K.Drewniak	BLISKO OB. 42
162	J12		F-G	3A	8	8 fr. ceramiki, 3 krzemienie, 2 kamienie	14.04.15	K.Drewniak	
163	J12	47/A	F-G	47/1	4	4 fr. ceramiki	14.04.15	K.Drewniak	
164	J12	32/A	F-G	32/1	18	18 fr. ceramiki, 1 kamień	14.04.15	K.Drewniak	
165	J12	32A/A	F-G	32A/1	3	3 fr. ceramiki	14.04.15	K.Drewniak	
166	J12		F-G	3	4	4 fr. ceramiki	14.04.15	K.Drewniak	
167	J12	38/A	F-G	38/1	10	10 fr. ceramiki, 1 krzemień	14.04.15	K.Drewniak	
168	J13	23/A	G-H	23/1	2	2 fr. ceramiki	14.04.15	K.Drewniak	
169	J13	21/B	E-F	21/1	2	2 fr. ceramiki, 1 krzemień	14.04.15	K.Drewniak	
170	J10	1	F-G		78	78 fr. ceramiki, 2 krzemienie, 5 kamieni	14.04.15	K.Drewniak	
171	J10		F-G	4	13	13 fr. ceramiki, 2 fr. szkła	15.04.15	K.Drewniak	
172	J15	11/B	F-G	11/1		1 krzemień	15.04.15	K.Drewniak	
173	J15	13/B	F-G	13/1	2	2 fr. ceramiki	15.04.15	K.Drewniak	
174	J15	42/B	F-G	42/1	6	6 fr. ceramiki	15.04.15	K.Drewniak	
175	J13	28/B	E-F	28/1	6	6 fr. ceramiki, 1 fr. polepy, 1 kamień	15.04.15	K.Drewniak	
176	J13	25/A	E-F	25/1	4	4 fr. ceramiki, 1 kamień	15.04.15	K.Drewniak	
177	J13	19/A	E-SPĄG	19/1	2	2 fr. ceramiki	15.04.15	K.Drewniak	
178	J15	44/A	F-G	44/1		1 fr. polepy	15.04.15	K.Drewniak	
179	J15	39/A	F-G	39/1	2	2 fr. ceramiki	15.04.15	K.Drewniak	
180	J10,J11,J12		G		40	40 fr. ceramiki, 1 kamień	15.04.15	K.Drewniak	PLANT CAŁOŚCI FOSY I ARÓW
181	J16/A		B-C	3	42	42 fr. ceramiki, 3 krzemienie	15.04.15	K.Drewniak	
182	J16/B		B-C	3	113	113 fr. ceramiki, 7 krzemieni	15.04.15	K.Drewniak	
183	J13	18/A	E-F	18/1	8	8 fr. ceramiki, 1 krzemień	15.04.15	K.Drewniak	
184	J12	38/A	G-H	38/1	22	22 fr. ceramiki, 1 krzemień, 1 kamień	15.04.15	K.Drewniak	
185	J13	25/A	F-G	25/1	1	1 fr. ceramiki, 1 kamień	15.04.15	K.Drewniak	
186	K11	4/A	G-SPĄG	4/1	1	1 fr. ceramiki	15.04.15	K.Drewniak	

Tabela 4 Kuryłówka, stan. 1. Inwentarz zabytków masowych

Nr inw.	Ar	Obiekt	Głębokość	Warstwa	Ilość fragm. ceramiki	Ilość i rodzaj materiału	Data	Autor	Uwagi
187	J13	19/A	E-SPĄG	19/1	1	1 fr. ceramiki	15.04.15	K.Drewniak	
188	J13	16/A	E-SPĄG	16/1	1	1 fr. ceramiki	15.04.15	K.Drewniak	
189	J12	32A/A	G-H	32A/1	3	3 fr. ceramiki, 1 kamień	15.04.15	K.Drewniak	
190	J12	32/A	G-H	32/1	9	9 fr. ceramiki	15.04.15	K.Drewniak	
191	K12	44/A	F-G	44/1	6	6 fr. ceramiki, 1 kamień	15.04.15	K.Drewniak	
192	K12	44/A	G-H	44/1	1	1 fr. ceramiki	15.04.15	K.Drewniak	
193	K12	44/A	H-I	44/1	3	3 fr. ceramiki, 1 krzemień	15.04.15	K.Drewniak	
194	J13	24/A	E-F	24/1	4	4 fr. ceramiki, 1 kamień	15.04.15	K.Drewniak	
195	K12	44/A	I-J	44/1	4	4 fr. ceramiki, 1 kamień	15.04.15	K.Drewniak	
196	K12	44/A	J-K	44/1	12	12 fr. ceramiki	15.04.15	K.Drewniak	
197	K11	4/B	G-SPĄG	4/1	1	1 fr. ceramiki	15.04.15	K.Drewniak	
198	J13	23/B	E-F	23/1	20	20 fr. ceramiki, 1 krzemień, 2 kamienie	15.04.15	K.Drewniak	
199	J10	1	G-H	1/4	30	30 fr. ceramiki	15.04.15	K.Drewniak	
200	J10/D		G-H	4	10	10 fr. ceramiki, 2 kamienie	15.04.15	K.Drewniak	
201	J12	37/B	E-F	37/1	1	1 fr. ceramiki	15.04.15	K.Drewniak	
202	J12	34/B	E-F	34/1	2	2 fr. ceramiki	15.04.15	K.Drewniak	
203	J11	1	G-H	1/2	10	10 fr. ceramiki	15.04.15	K.Drewniak	
204	J11	1	G-H	1/3	44	44 fr. ceramiki, 1 krzemienie, 4 fr. metalu	15.04.15	K.Drewniak	
205	J13	24/A	F-G	24/1	1	1 fr. ceramiki	15.04.15	K.Drewniak	
206	J13	23/B	F-G	23/1	8	8 fr. ceramiki	15.04.15	K.Drewniak	
207	J12	47/B	F-G	47/1	1	1 fr. ceramiki	15.04.15	K.Drewniak	
208	J13	18/A	F-G	18/1	3	3 fr. ceramiki	15.04.15	K.Drewniak	
209	J13	25/B	E-F	25/1	1	1 fr. ceramiki	15.04.15	K.Drewniak	
210	J12	38/A	H-I	38/1	27	27 fr. ceramiki, 1 krzemień	15.04.15	K.Drewniak	
211	J11	5/A	G-H	5/1	5	5 fr. ceramiki, 1 kamień	15.04.15	K.Drewniak	
212	J11	1	G-H	1/4	9	9 fr. ceramiki	15.04.15	K.Drewniak	
213	J11	7/A	G-H	7/1	4	4 fr. ceramiki	16.04.15	K.Drewniak	
214	J11	1	G-H	1/1	7	7 fr. ceramiki	16.04.15	K.Drewniak	
215	J16		C-D	3A	14	14 fr. ceramiki, 1 krzemień	16.04.15	K.Drewniak	
216	J16	53/A	C-D	53/1	4	4 fr. ceramiki	16.04.15	K.Drewniak	
217	J16	52/A	C-D	52/1	19	19 fr. ceramiki, 2 krzemienie	16.04.15	K.Drewniak	

Tabela 4 Kuryłówka, stan. 1. Inwentarz zabytków masowych

Nr inw.	Ar	Obiekt	Głębokość	Warstwa	Ilość fragm. ceramiki	Ilość i rodzaj materiału	Data	Autor	Uwagi
218	J16	54	C-D		57	57 fr. ceramiki, 1 kamień	16.04.15	K.Drewniak	
219	J13	23/B	G-H	23/1	7	7 fr. ceramiki	16.04.15	K.Drewniak	
220	J13	24/B	E-F	24/1	2	2 fr. ceramiki, 2 kamienie	16.04.15	K.Drewniak	
221	J13		E-F	3A	18	18 fr. ceamiki, 3 krzemienie	16.04.15	K.Drewniak	
222	J16	52/A	D-E	52/1	15	15 fr. ceramiki, 1 krzemień	16.04.15	K.Drewniak	
223	J16		D-E	3A	2	2 fr. ceramiki	16.04.15	K.Drewniak	
224	J16	54	D-E		40	40 fr. ceramiki, 10 fr. polepy, 3 krzemienie, 4 kamienie	16.04.15	K.Drewniak	
225	J10	1	H-I	1/6	8	8 fr. ceramiki, 3 fr. metalu	16.04.15	K.Drewniak	
226	J10	1	H-I	1/10	16	16 fr. ceramiki	16.04.15	K.Drewniak	
227	J11	1	H-I	1/2	16	16 fr. ceramiki, 2 kamienie	16.04.15	K.Drewniak	
228	J11	1	H-I	1/3	61	61 fr. ceramiki, 1 krzemień, 11 fr. metalu	16.04.15	K.Drewniak	
229	J11	1	H-I	1/4	36	36 fr. ceramiki, 1 krzemień, 7 kamieni	16.04.15	K.Drewniak	
230	J11	5/A	H-I	5/1	13	13 fr. ceramiki	16.04.15	K.Drewniak	
231	J12	38/A	I-J	38/1	10	10 fr. ceramiki	17.04.15	K.Drewniak	
232	J12	38/A	J-K	38/1	76	76 fr. ceramiki, 4 kamienie	17.04.15	K.Drewniak	
233	J13	17/A	E-F	17/1	1	1 fr. ceramiki	17.04.15	K.Drewniak	
234	J13	23/B	H-I	23/1	6	6 fr. ceramiki	17.04.15	K.Drewniak	
235	J10	48/A	G-H	48/1	6	6 fr. ceramiki	17.04.15	K.Drewniak	
236	J12		E-F	3	26	26 fr. ceramiki, 1 krzemień	17.04.15	K.Drewniak	
237	J14/A		B1-B2	w.1/w.3	161	161 fr. ceramiki, 10 krzemieni, 11 fr. polepy, 2 fr. kości, 2 fr. metalu	17.04.15	K.Drewniak	
238	J16	52/A	E-F	52/1	6	6 fr. ceramiki	17.04.15	K.Drewniak	
239	J16	56/A	E-F	56/1	1	1 fr. ceramiki	17.04.15	K.Drewniak	
240	J16	57/A	E-F	57/1	3	3 fr. ceramiki	17.04.15	K.Drewniak	
241	J12	32A/B	E-F	32A/1	4	4 fr. ceramiki	17.04.15	K.Drewniak	
242	J12	32/B	E-F	32/1	10	10 fr. ceramiki, 1 kamień	17.04.15	K.Drewniak	
243	J14/B		B1-B2	w.1/w.3	1	1 fr. ceramiki	17.04.15	K.Drewniak	
244	J14/C		B1-B2	w.1/w.3	45	45 fr. ceramiki, 3 krzemienie, 1 fr. metalu, 3 kamienie	17.04.15	K.Drewniak	
245	J14/D		B1-B2	w.1/w.3	148	148 fr. ceramiki, 6 krzemieni, 1 fr. metalu	17.04.15	K.Drewniak	
246	J16	52/A	F-G	52/1	3	3 fr. ceramiki, 2 fr. polepy	17.04.15	K.Drewniak	
247	J16	54A/A	F-G	54A/1	5	5 fr. ceramiki, 1 kamień	17.04.15	K.Drewniak	
248	J12	32/B	F-G	32/1	2	2 fr. ceramiki	17.04.15	K.Drewniak	

Tabela 4 Kuryłówka, stan. 1. Inwentarz zabytków masowych

Nr inw.	Ar	Obiekt	Głębokość	Warstwa	Ilość fragm. ceramiki	Ilość i rodzaj materiału	Data	Autor	Uwagi
249	J13	18/B	E-F	18/1	8	8 fr. ceramiki, 2 krzemienie	17.04.15	K.Drewniak	
250	J10	1	I-J	1/10	11	11 fr. ceramiki	17.04.15	K.Drewniak	
251	J13	23/B	I-J	23/1	1	1 fr. ceramiki	17.04.15	K.Drewniak	
252	J12	38/B	E-F	38/1	9	9 fr. ceramiki, 1 krzemień, 1 fr. polepy, 3 kamienie	17.04.15	K.Drewniak	
253	I14		B	w.1/w.3	14	14 fr. ceramiki, 1 krzemień, 2 fr. kości	17.04.15	K.Drewniak	
254	J11	1	I-J	1/7	4	4 fr. ceramiki	17.04.15	K.Drewniak	
255	J11	1	I-J	1/6	10	10 fr. ceramiki	17.04.15	K.Drewniak	
256	J11	1	I-J	1/3	20	20 fr. ceramiki, 1 fr. szkła	17.04.15	K.Drewniak	
257	J11	1	I-J	1/2	11	11 fr. ceramiki, 1 krzemień	17.04.15	K.Drewniak	
258	J11	1	I-J	1/4	25	25 fr. ceramiki, 1 fr. cegły, 1 kamień	17.04.15	K.Drewniak	
259	J11	1	I-J	1/5	12	12 fr. ceramiki, 1 fr. metalu	17.04.15	K.Drewniak	
260	J16	52/A	G-H	52/1	3	3 fr. ceramiki	17.04.15	K.Drewniak	
261	J16	54A/B	E-F	54A/1	4	4 fr. ceramiki, 1 kamień	20.04.15	K.Drewniak	
262	J16	55/A	E-F	55/1	4	4 fr. ceramiki, 1 krzemień, 1 kamień	20.04.15	K.Drewniak	
263	J16	57/B	E-F	57/1	9	9 fr. ceramiki, 2 krzemienie, 2 polepy	20.04.15	K.Drewniak	
264	J16	52/A	H-I	52/1	1	1 fr. ceramiki, 1 krzemień, 1 kamień	20.04.15	K.Drewniak	
265	J16	52/A	I-SPĄG	52/3	1	1 fr. ceramiki	20.04.15	K.Drewniak	
266	J16	57/B	F-G	57/1	1	1 fr. ceramiki, 1 kamień	20.04.15	K.Drewniak	
267	J16	55/A	F-G	55/1	2	2 fr. ceramiki	20.04.15	K.Drewniak	
268	J16	53/B	C-SPĄG	53/1	4	4 fr. ceramiki	20.04.15	K.Drewniak	
269	J16	54A/B	F-G	54A/1	5	5 fr. ceramiki	20.04.15	K.Drewniak	
270	J16	61	F-G		5	5 fr. ceramiki, 1 krzemień	20.04.15	K.Drewniak	
271	J16	54A/B	G-SPĄG	54A/1	1	1 fr. ceramiki	20.04.15	K.Drewniak	
272	J16	52/B	C-D	52/1	7	7 fr. ceramiki, 1 krzemień	20.04.15	K.Drewniak	
273	J16	52/B	D-E	52/1	14	14 fr. ceramiki, 1 krzemień	20.04.15	K.Drewniak	
274	J16	61/A	G-H	61/1	6	6 fr. ceramiki, 1 kamień	20.04.15	K.Drewniak	
275	J16	52/B	E-F	52/1	18	18 fr. ceramiki, 8 fr. polepy, 1 krzemień, 3 kamienie	20.04.15	K.Drewniak	
276	J16	52/B	F-G	52/1	7	7 fr. ceramiki, 4 fr. polepy, 1 kamień	20.04.15	K.Drewniak	
277	J16	61/A	H-I	61/1	2	2 fr. ceramiki	20.04.15	K.Drewniak	
278	J11/A		B-C	4	13	13 fr. ceramiki, 2 fr. metalu, 1 fr. szkła, 1 fr. cegły	20.04.15	K.Drewniak	
279	J12	38/B	E-F	38/1	4	4 fr. ceramiki, 1 krzemień	21.04.15	K.Drewniak	

Tabela 4 Kuryłówka, stan. 1. Inwentarz zabytków masowych

Nr inw.	Ar	Obiekt	Głębokość	Warstwa	Ilość fragm. ceramiki	Ilość i rodzaj materiału	Data	Autor	Uwagi
280	J16	52/B	G-H	52/1	5	5 fr. ceramiki, 1 krzemień	21.04.15	K.Drewniak	
281	J14/A		B2-C	3	75	75 fr. ceramiki, 1 krzemień, 1 fr. polepy, 1 kamień	21.04.15	K.Drewniak	
282	J14/B		B2-C	3	181	181 fr. ceramiki, 3 krzemienie, 1 metal, 2 kamienie	21.04.15	K.Drewniak	
283	J12	32/B	G-SPAĞ	32/1	2	2 fr. ceramiki	21.04.15	K.Drewniak	
284	J14	59/A	B2-C	59/1	13	13 fr. ceramiki, 2 krzemienie, 4 kamienie	21.04.15	K.Drewniak	
285	J12	50/A	G-H	50/1	7	7 fr. ceramiki	21.04.15	K.Drewniak	
286	J14/C		B2-C	3	163	163 fr. ceramiki	21.04.15	K.Drewniak	
287	J14/D		B2-C	3	104	104 fr. ceramiki, 4 krzemienie, 2 kamienie	21.04.15	K.Drewniak	
288	J12	38/B	F-G	38/1	13	13 fr. ceramiki, 1 krzemień	21.04.15	K.Drewniak	
289	J13	18/B	F-G	18/1	2	2 fr. ceramiki	21.04.15	K.Drewniak	
290	J16	52/B	H-I	52/1	9	9 fr. ceramiki, 2 krzemienie	21.04.15	K.Drewniak	
291	J13	18/B	G-SPAĞ	18/1		1 krzemień	21.04.15	K.Drewniak	
292	J16	61/A	J-K	61/3	19	19 fr. ceramiki, 1 kamień	21.04.15	K.Drewniak	
293	J12	50/A	H-I	50/1	7	7 fr. ceramiki	21.04.15	K.Drewniak	
294	J12	49/A	G-H	49/1	2	2 fr. ceramiki	21.04.15	K.Drewniak	
295	J12	38/B	G-H	38/1	11	11 fr. ceramiki	21.04.15	K.Drewniak	
296	J16	61/A	K-SPAĞ	61/3	12	12 fr. ceramiki	21.04.15	K.Drewniak	
297	J11	1	J-L	1/7		4 fr. cegieł	21.04.15	K.Drewniak	
298	J10	1	J-L	1/11	13	13 fr. ceramiki, 2 kamienie	21.04.15	K.Drewniak	
299	J11	1	J-L	1/5	13	13 fr. ceramiki, 1 kamień	21.04.15	K.Drewniak	
300	J12	50/A	I-J	50/1	6	6 fr. ceramiki	21.04.15	K.Drewniak	
301	J16	61/B	G-H	61/1	1	1 fr. ceramiki	21.04.15	K.Drewniak	
302	J11	1	J-L	1/12	57	57 fr. ceramiki, 1 fr. szkła, 2 kamienie	21.04.15	K.Drewniak	
303	J11	1	J-L	1/3	40	40 fr. ceramiki, 1 fr. metalu	21.04.15	K.Drewniak	
304	J12	50/A	J-K	50/2	3	3 fr. ceramiki, 1 kamień	21.04.15	K.Drewniak	
305	J11	1	J-L	1/4	9	9 fr. ceramiki, 1 kamień	21.04.15	K.Drewniak	
306	J11	1	J-L	1/2	8	8 fr. ceramiki, 1 kamień	21.04.15	K.Drewniak	
307	J12	38/B	H-I	38/1	15	15 fr. ceramiki, 1 krzemień	21.04.15	K.Drewniak	
308	J11	1	J-L	1/1	2	2 fr. ceramiki	21.04.15	K.Drewniak	
309	J12	50/A	K-L	50/4	1	1 fr. ceramiki, 1 krzemień	21.04.15	K.Drewniak	
310	J14/A		C-D	3	31	31 fr. ceramiki, 1 krzemień	22.04.15	K.Drewniak	

Tabela 4 Kuryłówka, stan. 1. Inwentarz zabytków masowych

Nr inw.	Ar	Obiekt	Głębokość	Warstwa	Ilość fragm. ceramiki	Ilość i rodzaj materiału	Data	Autor	Uwagi
311	J16	61/B	J-K	61/3	10	10 fr. ceramiki	22.04.15	K.Drewniak	
312	J14	59/A	C-D	59/2	12	12 fr. ceramiki, 1 krzemień, 2 kamienie	22.04.15	K.Drewniak	
313	J14	66	C-D		4	4 fr. ceramiki	22.04.15	K.Drewniak	
314	J14/B		C-D	3	57	57 fr. ceramiki, 1 krzemień, 2 kamienie	22.04.15	K.Drewniak	
315	J14	65	C-D		14	14 fr. ceramiki, 1 kamień	22.04.15	K.Drewniak	
316	J12	50/A	L-SPĄG	50/4	1	1 fr. ceramiki	22.04.15	K.Drewniak	
317	J12	38/B	I-J	38/1	30	30 fr. ceramiki	22.04.15	K.Drewniak	
318	J14	64	C-D		3	3 fr. ceramiki	22.04.15	K.Drewniak	
319	J14/D		C-D	3	73	73 fr. ceramiki, 1 krzemień, 1 kamień	22.04.15	K.Drewniak	
320	J14/C		C-D	3	101	101 fr. ceramiki, 1 krzemień	22.04.15	K.Drewniak	
321	J10	1	L-N	1/10	4	4 fr. ceramiki, 1 fr. cegły	22.04.15	K.Drewniak	
322	J10	1	L-N	1/9	3	3 fr. ceramiki	22.04.15	K.Drewniak	
323	J11	1	L-N	1/5	6	6 fr. ceramiki, 9 fr. cegieł	22.04.15	K.Drewniak	
324	J11	1	L-N	1/13	7	7 fr. ceramiki	22.04.15	K.Drewniak	
325	J11	1	L-N	1/12	78	78 fr. ceramiki, 1 fr. szkła	22.04.15	K.Drewniak	
326	J11	1	L-N	1/2	23	23 fr. ceramiki, 2 kamienie	22.04.15	K.Drewniak	
327	J14/B		D-E	3	25	25 fr. ceramiki, 1 fr. polepy	22.04.15	K.Drewniak	
328	J14/A		D-E	3	2	2 fr. ceramiki, 1 krzemień	22.04.15	K.Drewniak	
329	J14	64/A	D-E	64/1	8	8 fr. ceramiki, 1 krzemień	22.04.15	K.Drewniak	
330	J14/C		D-E	3	29	29 fr. ceramiki, 2 kamienie	22.04.15	K.Drewniak	
331	J14	66/A	D-E	66/1	2	2 fr. ceramiki	23.04.15	K.Drewniak	
332	J14	65/A	D-E	65/1	2	2 fr. ceramiki, 1 krzemień, 1 kamień	23.04.15	K.Drewniak	
333	J14	63/A	D-E	63/1	1	1 fr. ceramiki, 3 kamienie	23.04.15	K.Drewniak	
334	J11	1	N-P	1/6	4	4 fr. ceramiki	23.04.15	K.Drewniak	
335	J11	1	N-P	1/7	7	7 fr. ceramiki	23.04.15	K.Drewniak	
336	J10	1	N-P	1/9	14	14 fr. ceramiki	23.04.15	K.Drewniak	
337	J11	1	N-P	1/8	5	5 fr. ceramiki, 8 fr. cegieł	23.04.15	K.Drewniak	
338	J11	1	N-P	1/2	17	17 fr. ceramiki	23.04.15	K.Drewniak	
339	J11	1	N-P	1/3	32	32 fr. ceramiki, 5 fr. cegieł, 1 kamień	23.04.15	K.Drewniak	
340	J11	1	N-P	1/12	5	5 fr. ceramiki, 1 kamień	23.04.15	K.Drewniak	
341	J11	1	N-P	1/1	7	7 fr. ceramiki	23.04.15	K.Drewniak	



Tabela 4 Kuryłówka, stan. 1. Inwentarz zabytków masowych

Nr inw.	Ar	Obiekt	Głębokość	Warstwa	Ilość fragm. ceramiki	Ilość i rodzaj materiału	Data	Autor	Uwagi
342	J14	68/A	D-E	68/1	11	11 fr. ceramiki, 1 kamień	23.04.15	K.Drewniak	
343	J14	64/A	E-SPAĞ	64/1	1	1 fr. ceramiki	23.04.15	K.Drewniak	
344	J14		E-F	3A	9	9 fr. ceramiki	23.04.15	K.Drewniak	
345	J14	68/A	E-F	68/1	9	9 fr. ceramiki	23.04.15	K.Drewniak	
346	J10	1	P-S	1/9	2	2 fr. ceramiki, 2 fr. cegły	23.04.15	K.Drewniak	
347	J11	1	P-S	1/1	10	10 fr. ceramiki	23.04.15	K.Drewniak	
348	J11	1	P-S	1/7	11	11 fr. ceramiki, 1 krzemień, 2 kamienie	23.04.15	K.Drewniak	
349	J14	68/A	F-SPAĞ	68/2	7	7 fr. ceramiki	23.04.15	K.Drewniak	
350	J14	66/A	E-F	66/1	6	6 fr. ceramiki, 3 krzemienie	23.04.15	K.Drewniak	
351	J11	1	P-S	1/15	28	28 fr. ceramiki, 1 fr. metalu	23.04.15	K.Drewniak	
352	J11	1	P-S	1/14	3	3 fr. ceramiki	23.04.15	K.Drewniak	
353	J14	66/B	D-E	66/1	2	2 fr. ceramiki	24.04.15	K.Drewniak	
354	J14	65/B	D-E	65/1	3	3 fr. ceramiki, 1 kamień	24.04.15	K.Drewniak	
355	J14	63/B	D-E	63/1	4	4 fr. ceramiki	24.04.15	K.Drewniak	
356	J14	59/A	D-E	59/2	30	30 fr. ceramiki, 2 kamienie	24.04.15	K.Drewniak	
357	J14	68/B	D-E	68/1	4	4 fr. ceramiki	24.04.15	K.Drewniak	
358	J14	66/B	E-F	66/1	1	1 fr. ceramiki	24.04.15	K.Drewniak	
359	J14	59/A	E-F	59/2	27	27 fr. ceramiki, 2 krzemienie, 4 kamienie	24.04.15	K.Drewniak	
360	J14	68/B	E-F	68/1	6	6 fr. ceramiki, 1 kamień	24.04.15	K.Drewniak	
361	J12	50/B	G-H	50/1	4	4 fr. ceramiki	24.04.15	K.Drewniak	
362	J12	50/B	I-J	50/2	1	1 fr. ceramiki, 1 kamień	24.04.15	K.Drewniak	
363	J12	50/B	K-L	50/4	15	15 fr. ceramiki	24.04.15	K.Drewniak	
364	J10,J11	1	S-U	1/14	8	8 fr. ceramiki	24.04.15	K.Drewniak	
365	J14	59/A	F-G	59/2	20	20 fr. ceramiki, 1 kamień	24.04.15	K.Drewniak	
366	J11	1	U-SPAĞ	1/14	10	10 fr. ceramiki	24.04.15	K.Drewniak	
367	J14	68/B	F-G	68/1	6	6 fr. ceramiki	24.04.15	K.Drewniak	
368	J14	59/B	B2-C	59/1	32	32 fr. ceramiki, 3 krzemienie	24.04.15	K.Drewniak	
369	J14	59/B	C-D	59/2	29	29 fr. ceramiki, 3 fr. polepy, 1 krzemień, 3 kamienie	27.04.15	K.Drewniak	
370	J11	1			7	7 fr. ceramiki	27.04.15	K.Drewniak	DOCIĘCIE OBERWANEGO PROFILU
371	H13		B		78	78 fr. ceramiki, 2 krzemienie, 1 fr. szkła	27.04.15	K.Drewniak	I PLANT ARA
372	H12,H13		B	7	48	48 fr. ceramiki	27.04.15	K.Drewniak	I PLANT ARA (SKUPISTO CERAMIKI)

Tabela 4 Kuryłówka, stan. 1. Inwentarz zabytków masowych

Nr inw.	Ar	Obiekt	Głębokość	Warstwa	Ilość fragm. ceramiki	Ilość i rodzaj materiału	Data	Autor	Uwagi
373	J14	59/B	D-E	59/2	43	43 fr. ceramiki, 5 fr. polepy, 2 krzemienie, 4 kamienie	27.04.15	K.Drewniak	
374	J14	59/B	E-F	59/2	35	35 fr. ceramiki, 4 fr. polepy, 5 kamieni	27.04.15	K.Drewniak	
375	H14		B1		46	46 fr. ceramiki, 5 krzemieni	27.04.15	K.Drewniak	I PLANT ARA
376	J14	72/A	E-F	72/1	2	2 fr. ceramiki	27.04.15	K.Drewniak	
377	H15		B1		10	10 fr. ceramiki, 2 fr. polepy, 1 krzemień	27.04.15	K.Drewniak	I PLANT ARA
378	H13/A		B-C	7	121	121 fr. ceramiki, 16 fr. szkła	27.04.15	K.Drewniak	
379	H13/B		B-C		9	9 fr. ceramiki	27.04.15	K.Drewniak	
380	H13/C		B-C		38	38 fr. ceramiki, 2 krzemienie	27.04.15	K.Drewniak	
381	H13/D		B-C	7	35	35 fr. ceramiki	27.04.15	K.Drewniak	
382	J14	59/B	F-G	59/2	16	16 fr. ceramiki	27.04.15	K.Drewniak	
383	H13/C		B-C			pocisk	27.04.15	K.Drewniak	
384	J14	72/B	E-F	72/1	1	1 fr. ceramiki	27.04.15	K.Drewniak	
385	H14/A		B-C		45	45 fr. ceramiki, 1 krzemień, 1 fr. szkła	27.04.15	K.Drewniak	
386	H14/B		B-C	6	27	27 fr. ceramiki, 2 krzemienie, 1 fr. polepy	27.04.15	K.Drewniak	
387	H13	88	B-C		1	1 fr. ceramiki	27.04.15	K.Drewniak	
388	H14/C		B-C	6	17	17 fr. ceramiki	28.04.15	K.Drewniak	
389	H14/D		B-C	7	50	50 fr. ceramiki, 1 krzemień, 1 kamień	28.04.15	K.Drewniak	
390	J11,J12	1	G-H		17	17 fr. ceramiki, 2 krzemienie	28.04.15	K.Drewniak	
391	H15	83	B1-C		2	2 fr. ceramiki, 1 fr. szkła, 1 kamień	28.04.15	K.Drewniak	
392	H15	82	B1-C		20	20 fr. ceramiki	28.04.15	K.Drewniak	
393	H13	84	C		1	1 fr. ceramiki	28.04.15	K.Drewniak	I PLANT OBIEKTU
394	H15	77	B1-C		2	2 fr. ceramiki	28.04.15	K.Drewniak	
395	H15	76	B1-C		1	1 fr. ceramiki	28.04.15	K.Drewniak	
396	H15		B1-C	3A	9	9 fr. ceramiki	28.04.15	K.Drewniak	
397	H15		B1-C	6	6	6 fr. ceramiki	28.04.15	K.Drewniak	
398	H15	81/A	B1-SPAĞ	81/1	8	8 fr. ceramiki	28.04.15	K.Drewniak	
399	H15	79/A	B1-SPAĞ	79/1	2	2 fr. ceramiki, 1 fr. cegły	28.04.15	K.Drewniak	
400	H15	73	B1-C		5	5 fr. ceramiki	28.04.15	K.Drewniak	
401	J11,J12	1	H-J	1/3	5	5 fr. ceramiki	28.04.15	K.Drewniak	
402	J11,J12	1	H-J	1/4	19	19 fr. ceramiki	28.04.15	K.Drewniak	
403	J11,J12	1			1	1 fr. ceramiki	28.04.15	K.Drewniak	MATERIAŁ Z OBERWANEGO PROFILU II

Tabela 4 Kuryłówka, stan. 1. Inwentarz zabytków masowych

Nr inw.	Ar	Obiekt	Głębokość	Warstwa	Ilość fragm. ceramiki	Ilość i rodzaj materiału	Data	Autor	Uwagi
404	H14	97/A	C-D	97/1	2	2 fr. ceramiki	28.04.15	K.Drewniak	
405	H14/B		C-D	3	3	3 fr. ceramiki	28.04.15	K.Drewniak	
406	H14	98/A	C-D	98/1	8	8 fr. ceramiki, 1 krzemień, 1 kamień	28.04.15	K.Drewniak	
407	H14		C-D	6	11	11 fr. ceramiki, 3 kamienie	28.04.15	K.Drewniak	
408	H15	82/A	B-SPAĞ	82/1	4	4 fr. ceramiki	28.04.15	K.Drewniak	
409	H15		C-D	6	9	9 fr. ceramiki	28.04.15	K.Drewniak	
410	J11,J12	1	J-L	1/3	3	3 fr. ceramiki	28.04.15	K.Drewniak	
411	H15	74/A	C-D	74/1	1	1 fr. ceramiki	29.04.15	K.Drewniak	
412	J11,J12	1	L-N	1/3	3	3 fr. ceramiki	29.04.15	K.Drewniak	
413	H14	97/A	D-E	97/1	3	3 fr. ceramiki	29.04.15	K.Drewniak	
414	H14		D-E	6	13	13 fr. ceramiki, 1 krzemień, 2 fr. szkła	29.04.15	K.Drewniak	
415	H15	79/B	B-SPAĞ	79/1	3	3 fr. ceramiki	29.04.15	K.Drewniak	
416	H14	100/A	C-D	100/1	1	1 fr. ceramiki, 1 kamień	29.04.15	K.Drewniak	
417	H14	103/A	C-D	103/1	1	1 fr. ceramiki, 1 krzemień	29.04.15	K.Drewniak	
418	H15		D-E	6	10	10 fr. ceramiki, 1 krzemień	29.04.15	K.Drewniak	
419	H15	83/A	B-SPAĞ	83/1	2	2 fr. ceramiki	29.04.15	K.Drewniak	
420	H15	76/A	C-SPAĞ	76/1	4	4 fr. ceramiki, 1 fr. szkła	29.04.15	K.Drewniak	
421	H14	95/A	C-SPAĞ	95/1	1	1 fr. ceramiki	29.04.15	K.Drewniak	
422	J11,J12	1	N-P	1/3	17	17 fr. ceramiki	29.04.15	K.Drewniak	
423	J11,J12	1	N-P	1/5	3	3 fr. ceramiki	29.04.15	K.Drewniak	
424	H14	90/A	C-D	90/1	3	3 fr. ceramiki	29.04.15	K.Drewniak	
425	H14		E-G	6	4	4 fr. ceramiki, 1 fr. szkła	29.04.15	K.Drewniak	
426	H14	97/A	E-F	97/1	1	1 fr. ceramiki	29.04.15	K.Drewniak	
427	H14	99/A	E-F	99/1	3	3 fr. ceramiki	30.04.15	K.Drewniak	
428	H14	98/A	E-F	98/1	1	1 fr. ceramiki	30.04.15	K.Drewniak	
429	H14	109	F-G		1	1 fr. ceramiki	30.04.15	K.Drewniak	I PLANT OBIEKTU
430	H14	100/A	E-F	100/1	6	6 fr. ceramiki	30.04.15	K.Drewniak	
431	H14	97/B	C-D	97/1	4	4 fr. ceramiki, 1 kamień	30.04.15	K.Drewniak	
432	H14	99/B	C-D	99/1	5	5 fr. ceramiki, 1 krzemień, 2 fr. polepy, 1 kamień	30.04.15	K.Drewniak	
433	H13	94/A	C-D	94/1	4	4 fr. ceramiki, 1 kamień	30.04.15	K.Drewniak	
434	H13	96/A	C-D	96/1	3	3 fr. ceramiki, 1 krzemień	30.04.15	K.Drewniak	

Tabela 4 Kuryłówka, stan. 1. Inwentarz zabytków masowych

Nr inw.	Ar	Obiekt	Głębokość	Warstwa	Ilość fragm. ceramiki	Ilość i rodzaj materiału	Data	Autor	Uwagi
435	H13	97/B	D-E	97/1	3	3 fr. ceramiki, 1 krzemień	30.04.15	K.Drewniak	
436	H13	92/A	C-D	92/1	2	2 fr. ceramiki	30.04.15	K.Drewniak	
437	H14	98/B	D-E	98/1	4	4 fr. ceramiki	30.04.15	K.Drewniak	
438	H14	99/B	D-E	99/1	10	10 fr. ceramiki	30.04.15	K.Drewniak	
439	H14	90/B	D-E	90/1	1	1 fr. ceramiki	30.04.15	K.Drewniak	
440	H13	96/A	D-E	96/1	6	6 fr. ceramiki, 2 krzemienie, 1 kamień	30.04.15	K.Drewniak	
441	H14	89/A	D-E	89/1	1	1 fr. ceramiki	30.04.15	K.Drewniak	
442	H13	94/A	D-E	94/1	7	7 fr. ceramiki, 1 krzemień, 2 kamienie	30.04.15	K.Drewniak	
443	H13	92/A	D-E	92/1	1	1 fr. ceramiki	30.04.15	K.Drewniak	
444	H14	112	E		1	1 fr. ceramiki	30.04.15	K.Drewniak	I PLANT OBIEKTU
445	H13	93/A	D-E	93/1	1	1 fr. ceramiki	30.04.15	K.Drewniak	
446	J11,J12	1	P-S		6	6 fr. ceramiki, 1 kamień	30.04.15	K.Drewniak	
447	H14	109/A	G-H	109/1	1	1 fr. ceramiki	30.04.15	K.Drewniak	
448	H14	107/A	G-H	107/1	1	1 fr. ceramiki, 1 krzemień	30.04.15	K.Drewniak	
449	H14	99/B	E-F	99/1	4	4 fr. ceramiki, 1 kamień	30.04.15	K.Drewniak	
450	H14	97/B	E-SPAĞ	97/1	3	3 fr. ceramiki	30.04.15	K.Drewniak	
451	H14	112/A	E-F	112/2	5	5 fr. ceramiki	30.04.15	K.Drewniak	
452	H14	95/B	C-SPAĞ	95/1	1	1 fr. ceramiki	30.04.15	K.Drewniak	
453	H14	99/B	F-SPAĞ	99/1	3	3 fr. ceramiki	30.04.15	K.Drewniak	
454	H14	112/A	F-G	112/2	1	1 fr. ceramiki	30.04.15	K.Drewniak	
455	H14		G-I	6	8	8 fr. ceramiki, 1 fr. szkła, 1 fr. cegły	01.05.15	K.Drewniak	
456	H15		G-I	6	1	1 fr. ceramiki	01.05.15	K.Drewniak	
457	H12/C		C-E		52	52 fr. ceramiki, 3 krzemienie, 1 kamień	01.05.15	K.Drewniak	
458	H12/B		C-E		26	26 fr. ceramiki, 1 krzemień	01.05.15	K.Drewniak	
459	H12/D		C-E		243	243 fr. ceramiki, 1 fr. polepy, 2 krzemienie, 1 fr. metalu, 2 fr. szkła, 2 fr. kości	04.05.15	K.Drewniak	
460	H12/A		C-E		21	21 fr. ceramiki, 4 fr. metalu, 2 fr. szkła	04.05.15	K.Drewniak	
461	H14	98/B	E-F	98/1	1	1 fr. ceramiki	04.05.15	K.Drewniak	
462	H14	100/B	C-D	100/1	10	10 fr. ceramiki, 3 fr. polepy	04.05.15	K.Drewniak	
463	H14	107/B	E-F	107/1	6	6 fr. ceramiki, 2 kamienie	04.05.15	K.Drewniak	
464	H15	83/B	B-SPAĞ	83/1		2 fr. szkła	04.05.15	K.Drewniak	
465	H15	107/B	F-G	107/1	1	1 fr. ceramiki	04.05.15	K.Drewniak	

Tabela 4 Kuryłówka, stan. 1. Inwentarz zabytków masowych

Nr inw.	Ar	Obiekt	Głębokość	Warstwa	Ilość fragm. ceramiki	Ilość i rodzaj materiału	Data	Autor	Uwagi
466	H14	100/B	D-E	100/1	1	1 fr. ceramiki	04.05.15	K.Drewniak	
467	H14	100/B	E-F	100/1	1	1 fr. ceramiki	04.05.15	K.Drewniak	
468	H14	100/B	F-G	100/1	2	2 fr. ceramiki	04.05.15	K.Drewniak	
469	H13/A		C-E	7	159	159 fr. ceramiki, 2 krzemienie, 1 fr. metalu, 18 fr. szkła	04.05.15	K.Drewniak	
470	H13	87	C-D		12	12 fr. ceramiki, 1 krzemień, 1 kamień	04.05.15	K.Drewniak	
471	H13/A		C-E	7	17	17 fr. ceramiki	04.05.15	K.Drewniak	SKUPISKO I
472	H13/A		C-E	7	84	84 fr. ceramiki, 22 fr. szkła	04.05.15	K.Drewniak	SKUPISKO II
473	H13/A		C-E	7	1	1 fr. ceramiki	04.05.15	K.Drewniak	CAŁE NACZYNNIE
474	H12	116	E		1	1 fr. ceramiki	04.05.15	K.Drewniak	I PLANT OBIEKTU
475	I12		B-E		20	20 fr. ceramiki, 1 krzemień, 1 fr. metalu	04.05.15	K.Drewniak	DOCIĘCIE ARA PRZY OB. 118,119,120
476	H12	118	B-E		20	20 fr. ceramiki	04.05.15	K.Drewniak	DOCIĘCIE OBIEKTU
477	H13/D		C-E	7	33	33 fr. ceramiki, 1 fr. szkła	04.05.15	K.Drewniak	
478	H13/B		C-E	7	3	3 fr. ceramiki	04.05.15	K.Drewniak	
479	H13	88/B	C-D	88/1	14	14 fr. ceramiki, 3 kamienie	05.05.15	K.Drewniak	
480	H13	111	C-E		24	24 fr. ceramiki, 2 krzemienie, 1 fr. szkła, 1 fr. metalu	05.05.15	K.Drewniak	
481	H13	84/A	C-E	84/1	1	1 fr. ceramiki	05.05.15	K.Drewniak	
482	H13	96/A	E-F	96/1	2	2 fr. ceramiki	05.05.15	K.Drewniak	
483	H13	94/A	E-F	94/1	2	2 fr. ceramiki	05.05.15	K.Drewniak	
484	H13	83/A	C-E	83/1	7	7 fr. ceramiki	05.05.15	K.Drewniak	
485	H14	89/B	C-D	89/1	2	2 fr. ceramiki	05.05.15	K.Drewniak	
486	H14	91/A	C-D	91/1	3	3 fr. ceramiki	05.05.15	K.Drewniak	
487	H13	86/A	C-E	86/1	2	2 fr. ceramiki	05.05.15	K.Drewniak	
488	H15	74/B	B-C	74/1	6	6 fr. ceramiki, 2 kamienie	05.05.15	K.Drewniak	
489	H15	73/B	B-SPAĞ	73/1	8	8 fr. ceramiki	05.05.15	K.Drewniak	
490	H11/C		C-E		59	59 fr. ceramiki, 7 fr. metalu	05.05.15	K.Drewniak	
491	H11/D		C-E		8	8 fr. ceramiki, 4 fr. metali, 1 fr. szkła, 6 kamieni	05.05.15	K.Drewniak	
492	H14	100/B	H-SPAĞ	100/2	1	1 fr. ceramiki	05.05.15	K.Drewniak	
493	H15	74/B	C-D	74/1	1	1 fr. ceramiki	05.05.15	K.Drewniak	
494	H14	103/B	C-SPAĞ	103/1	3	3 fr. ceramiki, 1 krzemień	05.05.15	K.Drewniak	
495	H14/A		C-E	7	32	32 fr. ceramiki, 1 krzemień, 2 fr. szkła, 1 kamień	05.05.15	K.Drewniak	
496	H11/A		C-E		68	68 fr. ceramiki, 1 krzemień	05.05.15	K.Drewniak	

Tabela 4 Kuryłówka, stan. 1. Inwentarz zabytków masowych

Nr inw.	Ar	Obiekt	Głębokość	Warstwa	Ilość fragm. ceramiki	Ilość i rodzaj materiału	Data	Autor	Uwagi
497	H11/B		C-E		129	129 fr. ceramiki, 3 fr. polepy	05.05.15	K.Drewniak	
498	H13	143/A	E-F	143/1	3	3 fr. ceramiki, 1 kamień	05.05.15	K.Drewniak	
499	H13	85/A	E-F	85/1	3	3 fr. ceramiki, 1 kamień	05.05.15	K.Drewniak	
500	H14	114/A	I-K	114/1	3	3 fr. ceramiki	05.05.15	K.Drewniak	
501	H15		I-K	6	11	11 fr. ceramiki, 1 fr. cegły	05.05.15	K.Drewniak	
502	H14		I-K	6		1 fr. szkła, 2 kamienie	05.05.15	K.Drewniak	
503	H15	76/B	C-SPAĞ	76/1	6	6 fr. ceramiki, 1 fr. metalu, 3 fr. szkła	05.05.15	K.Drewniak	
504	H13	86/A	E-F	86/1	5	5 fr. ceramiki	05.05.15	K.Drewniak	
505	H13		E-F	7	11	11 fr. ceramiki	06.05.15	K.Drewniak	
506	H13	130/A	E-F	130/2	7	7 fr. ceramiki, 1 kamień	06.05.15	K.Drewniak	
507	H13	129/A	E-F	129/1	1	1 fr. ceramiki, 1 krzemień	06.05.15	K.Drewniak	
508	H13	149/A	E-F	149/1	1	1 fr. ceramiki	06.05.15	K.Drewniak	
509	H13	143/A	F-G	143/1	1	1 fr. ceramiki, 1 kamień	06.05.15	K.Drewniak	
510	H13	142/A	F-G	142/1	1	1 fr. ceramiki	06.05.15	K.Drewniak	
511	H13	85/A	F-G	85/1	1	1 fr. ceramiki	06.05.15	K.Drewniak	
512	H13	130/A	F-G	130/2	4	4 fr. ceramiki	06.05.15	K.Drewniak	
513	H15	77/B	F-G	77/3	1	1 fr. ceramiki	06.05.15	K.Drewniak	
514	H14		E-G	7	28	28 fr. ceramiki	06.05.15	K.Drewniak	
515	H12	128/A	E-F	128/1	5	5 fr. ceramiki, 1 kamień	06.05.15	K.Drewniak	
516	H12	123/A	E-F	123/1	5	5 fr. ceramiki	06.05.15	K.Drewniak	
517	H12	122/A	E-F	122/1	5	5 fr. ceramiki, 1 krzemień	06.05.15	K.Drewniak	
518	H12	127/B	E-F	127/1	6	6 fr. ceramiki, 1 fr. cegły	06.05.15	K.Drewniak	
519	H13	129/A	G-H	129/1	1	1 fr. ceramiki	06.05.15	K.Drewniak	
520	H12	125/A	E-F	125/1	4	4 fr. ceramiki	06.05.15	K.Drewniak	
521	H13	143/A	G-H	143/1	1	1 fr. ceramiki, 1 krzemień	06.05.15	K.Drewniak	
522	H12	122/A	F-G	122/1	1	1 fr. ceramiki, 1 krzemień	06.05.15	K.Drewniak	
523	H15		K-M	6	9	9 fr. ceramiki, 2 fr. metali, 1 fr. szkła, 2 kamienie	06.05.15	K.Drewniak	
524	H13	86/A	G-H	86/1		1 krzemień	06.05.15	K.Drewniak	
525	H13	141/A	E-F	141/1	14	14 fr. ceramiki	06.05.15	K.Drewniak	
526	H12		E-F	3	7	7 fr. ceramiki	06.05.15	K.Drewniak	
527	H12	120/A	E-F	120/1	5	5 fr. ceramiki	06.05.15	K.Drewniak	

Tabela 4 Kuryłówka, stan. 1. Inwentarz zabytków masowych

Nr inw.	Ar	Obiekt	Głębokość	Warstwa	Ilość fragm. ceramiki	Ilość i rodzaj materiału	Data	Autor	Uwagi
528	H11	154/A	E-SPĄG	154/1	6	6 fr. ceramiki, 1 krzemień	06.05.15	K.Drewniak	
529	H13	142/B	E-F	142/1	1	1 fr. ceramiki	06.05.15	K.Drewniak	
530	H13	127/D	E-F	127/1	2	2 fr. ceramiki	06.05.15	K.Drewniak	
531	H14		K-M	6		1 fr. polepy, 3 kamienie?	06.05.15	K.Drewniak	
532	H12	118/A	E-F	118/1	2	2 fr. ceramiki, 1 krzemień	06.05.15	K.Drewniak	
533	H12	115/A	E-F	115/1	2	2 fr. ceramiki	06.05.15	K.Drewniak	
534	H11	152/A	E-SPĄG	152/1	6	6 fr. ceramiki	06.05.15	K.Drewniak	
535	H11	153/A	E-SPĄG	153/1	2	2 fr. ceramiki	06.05.15	K.Drewniak	
536	H12	128/A	F-G	128/1	3	3 fr. ceramiki, 1 kamień	06.05.15	K.Drewniak	
537	H12	127/B	F-G	127/1	2	2 fr. ceramiki	06.05.15	K.Drewniak	
538	H13	143/B	E-F	143/1	1	1 fr. ceramiki	06.05.15	K.Drewniak	
539	H11	151/A	E-F	151/1	4	4 fr. ceramiki	06.05.15	K.Drewniak	
540	H10/D		C-E		87	87 fr. ceramiki, 2 krzemienie, 1 fr. metalu	06.05.15	K.Drewniak	
541	H10/C		C-E		77	77 fr. ceramiki, 1 fr. polepy, 1 fr. metalu	06.05.15	K.Drewniak	
542	H13	143/B	F-G	143/1	2	2 fr. ceramiki, 1 krzemień	06.05.15	K.Drewniak	
543	H12	122/A	G-H	122/1	1	1 fr. ceramiki	06.05.15	K.Drewniak	
544	H11	150/A	E-F	150/1	2	2 fr. ceramiki	06.05.15	K.Drewniak	
545	H13	141/A	F-G	141/1	2	2 fr. ceramiki, 1 kamień	06.05.15	K.Drewniak	
546	H12	120/A	F-G	120/1	6	6 fr. ceramiki	06.05.15	K.Drewniak	
547	H14	114/B	I-J	114/1	1	1 fr. ceramiki, 1 fr. cegły	06.05.15	K.Drewniak	
548	H13	130/B	E-F	130/2	2	2 fr. ceramiki, 1 fr. polepy	06.05.15	K.Drewniak	
549	H12	128/A	G-H	128/1	1	1 fr. ceramiki, 1 kamień	06.05.15	K.Drewniak	
550	H12	118/A	F-G	118/1	2	2 fr. ceramiki	06.05.15	K.Drewniak	
551	H13		C-D	3A	5	5 fr. ceramiki	06.05.15	K.Drewniak	
552	H13	85/B	C-D	85/1	5	5 fr. ceramiki, 2 krzemienie	06.05.15	K.Drewniak	
553	H13	86/B	C-D	86/1	1	1 fr. ceramiki, 1 kamień	06.05.15	K.Drewniak	
554	H13	94/B	C-D	94/1	8	8 fr. ceramiki, 1 krzemień, 1 kamień	06.05.15	K.Drewniak	
555	H13	96/B	C-D	96/1	1	1 fr. ceramiki	06.05.15	K.Drewniak	
556	H13	131/B	E-F	131/1	5	5 fr. ceramiki	06.05.15	K.Drewniak	
557	H13	84/B	C-D	84/1	5	5 fr. ceramiki	06.05.15	K.Drewniak	
558	H12	120/A	G-H	120/1	2	2 fr. ceramiki, 1 fr. polepy, 1 kamień	06.05.15	K.Drewniak	

Tabela 4 Kuryłówka, stan. 1. Inwentarz zabytków masowych

Nr inw.	Ar	Obiekt	Głębokość	Warstwa	Ilość fragm. ceramiki	Ilość i rodzaj materiału	Data	Autor	Uwagi
559	H13	86/B	D-E	86/1	2	2 fr. ceramiki, 1 fr. polepy	06.05.15	K.Drewniak	
560	H13	85/B	D-E	85/1	7	7 fr. ceramiki, 1 krzemień	06.05.15	K.Drewniak	
561	H13	96/B	D-E	96/1	4	4 fr. ceramiki, 1 krzemień	06.05.15	K.Drewniak	
562	H13		D-E	3A	2	2 fr. ceramiki	06.05.15	K.Drewniak	
563	H13	141/A	G-H	141/1	3	3 fr. ceramiki	06.05.15	K.Drewniak	
564	H13	94/B	D-E	94/1	4	4 fr. ceramiki	06.05.15	K.Drewniak	
565	H11	151/B	E-F	151/1	10	10 fr. ceramiki	06.05.15	K.Drewniak	
566	H15		M-O	6	20	20 fr. ceramiki	06.05.15	K.Drewniak	całe naczynie
567	H11	150/B	E-F	150/1	6	6 fr. ceramiki	06.05.15	K.Drewniak	
568	H13	141/A	H-SPĄG	141/1	1	1 fr. ceramiki	07.05.15	K.Drewniak	
569	H12	120/A	H-I	120/1	3	3 fr. ceramiki	07.05.15	K.Drewniak	
570	H12/D		E-G	7	25	25 fr. ceramiki, 1 fr. szkła, 1 kamień	07.05.15	K.Drewniak	
571	H12/C		E-G	160	7	7 fr. ceramiki	07.05.15	K.Drewniak	
572	H12	118/A	G-SPĄG	118/1	2	2 fr. ceramiki	07.05.15	K.Drewniak	
573	H12	115/B	E-SPĄG	115/1	1	1 fr. ceramiki	07.05.15	K.Drewniak	
574	H12		E-F	3A	7	7 fr. ceramiki	07.05.15	K.Drewniak	
575	H12/A		E-G	160	27	27 fr. ceramiki	07.05.15	K.Drewniak	
576	H12/B		E-G	160	7	7 fr. ceramiki, 1 fr. metalu	07.05.15	K.Drewniak	
577	H12	122/A	E-F	122/1	3	3 fr. ceramiki, 1 kamień	07.05.15	K.Drewniak	
578	H12	125/B	E-F	125/1	3	3 fr. ceramiki	07.05.15	K.Drewniak	
579	H13	130/B	F-G	130/2	1	1 fr. ceramiki	07.05.15	K.Drewniak	
580	H13	147/A	E-F	147/1	6	6 fr. ceramiki	07.05.15	K.Drewniak	
581	H13	156/A	I-J	156/1	2	2 fr. ceramiki, 1 kamień	07.05.15	K.Drewniak	
582	H13	156/A	I-J	156/3	1	1 fr. ceramiki	07.05.15	K.Drewniak	
583	H13	156/A	J-K	156/3	1	1 fr. ceramiki	07.05.15	K.Drewniak	
584	H13	156/A	J-K	156/1		1 fr. polepy	07.05.15	K.Drewniak	
585	H12	128/B	E-F	128/1	7	7 fr. ceramiki	07.05.15	K.Drewniak	
586	H12	127/B	E-F	127/1	4	4 fr. ceramiki	07.05.15	K.Drewniak	
587	H13	127/C	E-F	127/1	3	3 fr. ceramiki	07.05.15	K.Drewniak	
588	H13	156/A	K-L	156/3	2	2 fr. ceramiki, 1 fr. szkła	07.05.15	K.Drewniak	
589	H13	156/A	K-L	156/2		1 kamień	07.05.15	K.Drewniak	



Tabela 4 Kuryłówka, stan. 1. Inwentarz zabytków masowych

Nr inw.	Ar	Obiekt	Głębokość	Warstwa	Ilość fragm. ceramiki	Ilość i rodzaj materiału	Data	Autor	Uwagi
590	H13	156/A	L-M	156/2	1	1 fr. ceramiki	07.05.15	K.Drewniak	
591	H13	140/A	E-SPĄG	140/1	1	1 fr. ceramiki	07.05.15	K.Drewniak	
592	H13	141/B	E-F	141/1	6	6 fr. ceramiki, 1 krzemień	07.05.15	K.Drewniak	
593	H11/C		E-G	3	6	6 fr. ceramiki, 1 krzemień, 1 fr. szkła	07.05.15	K.Drewniak	
594	H11/C		E-G	7	7	7 fr. ceramiki, 3 fr. szkła	07.05.15	K.Drewniak	
595	H11/D		E-G	7	9	9 fr. ceramiki, 1 fr. szkła, 1 fr. metalu	07.05.15	K.Drewniak	
596	H13	111/A	E-F	111/1	13	13 fr. ceramiki	07.05.15	K.Drewniak	
597	H13	143/B	G-SPĄG	143/1		1 krzemień	07.05.15	K.Drewniak	
598	H12	120/A	I-J	120/1	4	4 fr. ceramiki	07.05.15	K.Drewniak	
599	H13	156/A	N-O	156/2	4	4 fr. ceramiki, 1 krzemień	07.05.15	K.Drewniak	
600	H13	111/A	F-G	111/1	2	2 fr. ceramiki	07.05.15	K.Drewniak	
601	H13	122/B	G-H	122/1	1	1 fr. ceramiki	07.05.15	K.Drewniak	
602	H11/B		E-G	3	32	32 fr. ceramiki, 1 kamień	07.05.15	K.Drewniak	
603	H11	152/B	E-SPĄG	152/1	3	3 fr. ceramiki	07.05.15	K.Drewniak	
604	H13	144	E		1	1 fr. ceramiki	07.05.15	K.Drewniak	I PLANT OBIEKTU
605	H13	156/A	N-O	156/3	1	1 fr. ceramiki	07.05.15	K.Drewniak	
606	H13	156/A	N-O	156/5	1	1 fr. ceramiki	07.05.15	K.Drewniak	
607	H13	141/B	F-G	141/1	10	10 fr. ceramiki, 1 kamień	07.05.15	K.Drewniak	
608	H12	128/B	F-G	128/1	6	6 fr. ceramiki	07.05.15	K.Drewniak	
609	H11/A		E-G	3	13	13 fr. ceramiki	07.05.15	K.Drewniak	
610	H13	156/A	O-P	156/5	6	6 fr. ceramiki	07.05.15	K.Drewniak	
611	H12	120/A	J-K	120/1	6	6 fr. ceramiki	07.05.15	K.Drewniak	
612	H12	122/B	H-SPĄG	122/1	1	1 fr. ceramiki	07.05.15	K.Drewniak	
613	H11,H12		G		13	13 fr. ceramiki, 1 fr. szkła	07.05.15	K.Drewniak	PLANT ARA
614	H13	141/B	G-H	141/1	7	7 fr. ceramiki, 1 kamień	08.05.15	K.Drewniak	
615	H13	86/B	E-F	86/1	1	1 fr. ceramiki	08.05.15	K.Drewniak	
616	H10/C		E-G	3	43	43 fr. ceramiki	08.05.15	K.Drewniak	
617	H10/D		E-G	3	39	39 fr. ceramiki, 1 krzemień	08.05.15	K.Drewniak	
618	H13	85/B	E-F	85/B	2	2 fr. ceramiki, 1 krzemień, 1 kamień	08.05.15	K.Drewniak	
619	H13	94/B	E-F	94/B	2	2 fr. ceramiki	08.05.15	K.Drewniak	
620	H12	158/B	G-H	158/A	1	1 fr. ceramiki	08.05.15	K.Drewniak	

Tabela 4 Kuryłówka, stan. 1. Inwentarz zabytków masowych

Nr inw.	Ar	Obiekt	Głębokość	Warstwa	Ilość fragm. ceramiki	Ilość i rodzaj materiału	Data	Autor	Uwagi
621	H10/A		E-G	177	14	14 fr. ceramiki, 2 krzemienie	08.05.15	K.Drewniak	
622	H10/B		E-G	177	14	14 fr. ceramiki	08.05.15	K.Drewniak	
623	H13	156/B	G-I	156/1	7	7 fr. ceramiki	08.05.15	K.Drewniak	
624	H12	157A/A	G-H	157/1	3	3 fr. ceramiki	08.05.15	K.Drewniak	
625	H12	160/A	G-I	160/2	3	3 fr. ceramiki, 1 fr. szkła	08.05.15	K.Drewniak	
626	H12	160/A	G-I	160/4	9	9 fr. ceramiki, 2 fr. metali, 4 fr. szkła, 1 kamień	08.05.15	K.Drewniak	
627	H12	121/A	E-F	121/1	1	1 fr. ceramiki	08.05.15	K.Drewniak	
628	H13	85/B	F-G	85/1	1	1 fr. ceramiki	08.05.15	K.Drewniak	
629	H15	74/B	F-SPĄG	74/1	1	1 fr. ceramiki	08.05.15	K.Drewniak	
630	H13	156/B	I-J	156/1	1	1 fr. ceramiki	08.05.15	K.Drewniak	
631	H13	141/B	H-SPĄG	141/1	5	5 fr. ceramiki	08.05.15	K.Drewniak	
632	H12	121/B	E-SPĄG	121/1	1	1 fr. ceramiki, 1 krzemień	08.05.15	K.Drewniak	
633	H12	161/A	G-I	161/1	38	38 fr. ceramiki, 1 krzemień, 2 fr. metali, 3 fr. szkła	08.05.15	K.Drewniak	
634	H13	156/B	J-K	156/1		1 fr. cegły	08.05.15	K.Drewniak	
635	H13	156/B	K-L	156/2	1	1 fr. ceramiki	08.05.15	K.Drewniak	
636	H13	156/B	K-L	156/1	1	1 fr. ceramiki	08.05.15	K.Drewniak	
637	H12	120/A	K-L	120/1	5	5 fr. ceramiki	08.05.15	K.Drewniak	
638	H11,H12	160/A	G-I	160/2	7	7 fr. ceramiki, 5 fr. szkła, 1 kamień	08.05.15	K.Drewniak	
639	H13	138/A	E-F	138/1	3	3 fr. ceramiki	12.05.15	K.Drewniak	
640	H13	136/A	E-F	136/1	8	8 fr. ceramiki, 2 kamienie	12.05.15	K.Drewniak	
641	H13	137/A	E-F	137/1	6	6 fr. ceramiki	12.05.15	K.Drewniak	
642	H12	119	E-F	119/1	1	1 fr. ceramiki	12.05.15	K.Drewniak	
643	H12	120/B	E-F	120/1	2	2 fr. ceramiki	12.05.15	K.Drewniak	
644	H12	118/B	E-F	118/1	5	5 fr. ceramiki, 1 kamień	12.05.15	K.Drewniak	
645	H13	156/B	L-M	156/1	2	2 fr. ceramiki	12.05.15	K.Drewniak	
646	H13	156/B	M-N	156/1	12	12 fr. ceramiki	12.05.15	K.Drewniak	
647	H13	87/A	E-F	87/1	12	12 fr. ceramiki	12.05.15	K.Drewniak	
648	H13	156/B	L-O	156/2		CEGŁY	12.05.15	K.Drewniak	
649	H12	120/B	F-G	120/1	1	1 fr. ceramiki, 1 kamień	12.05.15	K.Drewniak	
650	H12	118/B	F-G	118/1	6	6 fr. ceramiki	12.05.15	K.Drewniak	
651	H13	156/B	M-N	156/4	5	5 fr. ceramiki	12.05.15	K.Drewniak	

Tabela 4 Kuryłówka, stan. 1. Inwentarz zabytków masowych

Nr inw.	Ar	Obiekt	Głębokość	Warstwa	Ilość fragm. ceramiki	Ilość i rodzaj materiału	Data	Autor	Uwagi
652	H12	116/A	E-F	116/1	2	2 fr. ceramiki	12.05.15	K.Drewniak	
653	H12	120/B	G-H	120/1	11	11 fr. ceramiki, 1 krzemień	12.05.15	K.Drewniak	
654	H12	118/B	G-SPAĞ	118/1	4	4 fr. ceramiki	12.05.15	K.Drewniak	
655	H12	159/A	G-SPAĞ	159/1	1	1 fr. ceramiki	12.05.15	K.Drewniak	
656	H11	161/A	G-H	161/1	1	1 fr. ceramiki	12.05.15	K.Drewniak	
657	H11	162/A	G-H	162/1	4	4 fr. ceramiki	12.05.15	K.Drewniak	
658	H10	165/A	G-H	165/1	2	2 fr. ceramiki	12.05.15	K.Drewniak	
659	H13	156/B	N-O	156/4	1	1 fr. ceramiki	12.05.15	K.Drewniak	
660	H15		O-R	6	12	12 fr. ceramiki	12.05.15	K.Drewniak	
661	H13	156/B	N-O	156/2	2	2 fr. ceramiki	12.05.15	K.Drewniak	
662	H13	136/A	F-G	136/1	10	10 fr. ceramiki	12.05.15	K.Drewniak	
663	H13	87/A	F-G	87/1	5	5 fr. ceramiki	12.05.15	K.Drewniak	
664	H13	86/B	G-SPAĞ	86/1	1	1 fr. ceramiki, 1 krzemień	12.05.15	K.Drewniak	
665	J11	110/B		110/1	1	1 fr. ceramiki	12.05.15	K.Drewniak	
666	J11	9/B	G-SPAĞ	9/1	3	3 fr. ceramiki	12.05.15	K.Drewniak	
667	H12	120/B	H-I	120/1	5	5 fr. ceramiki	12.05.15	K.Drewniak	
668	H12	120/B	I-J	120/1	9	9 fr. ceramiki, 1 krzemień, 1 kamień	12.05.15	K.Drewniak	
669	H10	165/B	E-F	165/1	5	5 fr. ceramiki	12.05.15	K.Drewniak	
670	H13	138/A	F-G	138/1	1	1 fr. ceramiki	12.05.15	K.Drewniak	
671	H12	160/A	I-K	160/4	17	17 fr. ceramiki, 2 fr. metali, 1 fr. szkła, 1 kamień	12.05.15	K.Drewniak	
672	H11	166	G-H	166/1	125	125 fr. ceramiki, 1 krzemień, 1 fr. kości	12.05.15	K.Drewniak	
673	H13	87/A	G-H	87/1	1	1 fr. ceramiki	12.05.15	K.Drewniak	
674	H13	136/A	G-H	136/1	11	11 fr. ceramiki	12.05.15	K.Drewniak	
675	H13	156/C	O-P	156/4	4	4 fr. ceramiki	12.05.15	K.Drewniak	
676	H13	138/A	G-H	138/1	6	6 fr. ceramiki, 1 krzemień, 1 kamień	12.05.15	K.Drewniak	
677	H12	120/B	J-K	120/1	4	4 fr. ceramiki	12.05.15	K.Drewniak	
678	H13	156/C	R-S	156/4	7	7 fr. ceramiki	12.05.15	K.Drewniak	
679	H13	147/B	E-F	147/1	2	2 fr. ceramiki	12.05.15	K.Drewniak	
680	H10		G-H	3A	21	21 fr. ceramiki, 1 kamień	12.05.15	K.Drewniak	
681	H11,H12	160/A	I-K	160/1	28	28 fr. ceramiki, 11 fr. metali, 4 fr. szkła, 2 fr. kości, 2 fr. cegły, 1 kamień	12.05.15	K.Drewniak	
682	H11,H12	160/A	I-K	160/2		1 fr. metalu	12.05.15	K.Drewniak	

Tabela 4 Kuryłówka, stan. 1. Inwentarz zabytków masowych

Nr inw.	Ar	Obiekt	Głębokość	Warstwa	Ilość fragm. ceramiki	Ilość i rodzaj materiału	Data	Autor	Uwagi
683	H13	138/A	H-I	138/1	7	7 fr. ceramiki	12.05.15	K.Drewniak	
684	H13	156/C	U-V	156/9	2	2 fr. ceramiki	12.05.15	K.Drewniak	
685	H12	120/B	K-SPĄG	120/1	4	4 fr. ceramiki	13.05.15	K.Drewniak	
686	H13	156/C	V-W	156/8	5	5 fr. ceramiki	13.05.15	K.Drewniak	
687	H13	138/A	I-J	138/1	1	1 fr. ceramiki	13.05.15	K.Drewniak	
688	H11			3	3	3 fr. ceramiki	13.05.15	K.Drewniak	DOCZYSZCZENIE PROFILU E
689	H13	144/A	I-J	144/1	1	1 fr. ceramiki	13.05.15	K.Drewniak	
690	H13	87/B	E-F	87/1	6	6 fr. ceramiki, 1 kamień	13.05.15	K.Drewniak	
691	H13	156/D	O-P	156/5	11	11 fr. ceramiki	13.05.15	K.Drewniak	
692	H13	156/D	R-S	156/4	28	28 fr. ceramiki	13.05.15	K.Drewniak	
693	H13	156/D	R-S	156/8	1	1 fr. ceramiki, 1 kamień	13.05.15	K.Drewniak	
694	H13	111/B	F-G	111/1	2	2 fr. ceramiki	13.05.15	K.Drewniak	
695	H13	137/B	E-F	137/1	1	1 fr. ceramiki, 1 krzemień	13.05.15	K.Drewniak	
696	H13	138/B	E-F	138/1	1	1 fr. ceramiki, 1 krzemień, 1 kamień	13.05.15	K.Drewniak	
697	H13	167/B	E-F	167/1	2	2 fr. ceramiki	13.05.15	K.Drewniak	
698	H13	156/D	S-T	156/8	2	2 fr. ceramiki, 1 krzemień	13.05.15	K.Drewniak	
699	H13	145/B	E-F	145/1	1	1 fr. ceramiki	13.05.15	K.Drewniak	
700	H13	87/B	F-G	87/1	6	6 fr. ceramiki	13.05.15	K.Drewniak	
701	H13	156/D	U-V	156/11	2	2 fr. ceramiki	13.05.15	K.Drewniak	
702	H13	138/B	F-G	138/1	2	2 fr. ceramiki	13.05.15	K.Drewniak	
703	H13	167/B	F-G	167/1	3	3 fr. ceramiki, 1 kamień	13.05.15	K.Drewniak	
704	H13	87/B	G-H	87/1	2	2 fr. ceramiki	13.05.15	K.Drewniak	
705	H10		I-K	177	18	18 fr. ceramiki, 1 fr. metalu, 1 fr. szkła, 1 kamień	13.05.15	K.Drewniak	
706	H12/A,B	160/A	K-M		3	3 fr. ceramiki, 3 fr. szkła	14.05.15	K.Drewniak	
707	H12/C,D	160/A	K-M		15	15 fr. ceramiki, 1 fr. metalu, 1 fr. szkła	14.05.15	K.Drewniak	
708	H13	138/B	G-H	138/1	1	1 fr. ceramiki	14.05.15	K.Drewniak	
709	H13	144/B	G-H	144/1	1	1 fr. ceramiki	14.05.15	K.Drewniak	
710	H15	168/A	C-D	168/1	1	1 fr. ceramiki, 1 krzemień	14.05.15	K.Drewniak	
711	H13	138/B	H-I	138/1	3	3 fr. ceramiki	14.05.15	K.Drewniak	
712	H13	87/B	H-SPĄG	87/1	3	3 fr. ceramiki	14.05.15	K.Drewniak	
713	H11/C,D	160/A	K-M		15	15 fr. ceramiki, 1 fr. metalu, 1 fr. szkła	14.05.15	K.Drewniak	

Tabela 4 Kuryłówka, stan. 1. Inwentarz zabytków masowych

Nr inw.	Ar	Obiekt	Głębokość	Warstwa	Ilość fragm. ceramiki	Ilość i rodzaj materiału	Data	Autor	Uwagi
714	H12	157A/B	G-SPĄG	157/1	1	1 fr. ceramiki	14.05.15	K.Drewniak	
715	H10		K-M	177	12	12 fr. ceramiki, 1 krzemień	14.05.15	K.Drewniak	
716	H11/C,D	160/A	M-O		9	9 fr. ceramiki, 2 krzemienie, 4 fr. szkła, 1 kamień	14.05.15	K.Drewniak	
717	H12/A,B	160/A	M-O		15	15 fr. ceramiki, 1 krzemień, 1 fr. metalu, 2 fr. szkła	14.05.15	K.Drewniak	
718	H12/C,D	160/A	M-O		10	10 fr. ceramiki, 3 fr. szkła	14.05.15	K.Drewniak	
719	H10		O-R	177	3	3 fr. ceramiki	15.05.15	K.Drewniak	
720	H11/C,D	160/A	O-R		7	7 fr. ceramiki, 3 fr. metali, 3 fr. szkła	15.05.15	K.Drewniak	
721	H12/A,B	160/A	O-R		3	3 fr. ceramiki, 1 fr. metalu, 10 fr. szkła	15.05.15	K.Drewniak	
722	H12/C,D	160/A	O-R		52	52 fr. ceramiki, 2 krzemienie, 4 fr. metali, 5 fr. szkła, 3 fr. kamieni	15.05.15	K.Drewniak	
723	H11/C,D	160/A	R-T		2	2 fr. ceramiki, 1 fr. kafla, 2 fr. metali, 1 fr. szkła	18.05.15	K.Drewniak	
724	H12/A,B	160/A	R-T		9	9 fr. ceramiki, 5 fr. metali	18.05.15	K.Drewniak	
725	H12/C,D	160/A	R-T		8	8 fr. ceramiki, 1 krzemień, 1 fr. metalu, 10 fr. szkła	18.05.15	K.Drewniak	
726	H11/C,D	160/A	T-V		20	20 fr. ceramiki, 4 fr. metali, 2 fr. szkła	18.05.15	K.Drewniak	
727	H12/A,B	160/A	T-V		7	7 fr. ceramiki, 1 krzemień, 5 fr. metali, 1 fr. szkła	18.05.15	K.Drewniak	
728	H12/C,D	160/A	T-V		21	21 fr. ceramiki, 1 fr. metalu, 3 fr. szkła	18.05.15	K.Drewniak	
729	H11,H12	160/A	V-X		15	15 fr. ceramiki, 12 fr. metali, 1 kamień	18.05.15	K.Drewniak	
730	H13	125	C		1	1 fr. ceramiki	18.05.15	K.Drewniak	
731	H12	160	X-SPĄG		1	1 fr. ceramiki, 1 fr. kafla, 4 fr. szkła, 5 fr. metali	01.06.15	K.Drewniak	SONDAŻ I
732	H11	160	X-SPĄG		2	2 fr. ceramiki, 2 fr. metali, 4 fr. szkła	03.06.15	K.Drewniak	SONDAŻ II
733	I10		B	w.1/w.4	5	5 fr. ceramiki, 1 krzemień	13.08.15	K.Drewniak	I PLANT ARA
734	I11		B	w.1/w.4	25	25 fr. ceramiki, 1 krzemień	14.08.15	K.Drewniak	I PLANT ARA
735	I10/A		B-D	w.1/w.4	7	7 fr. ceramiki, 1 fr. szkła	14.08.15	K.Drewniak	
736	I10/D		B-D	w.1/w.4	25	25 fr. ceramiki, 2 krzemienie, 1 fr. metalu	14.08.15	K.Drewniak	
737	I11/B		B-D	w.1/w.4	14	14 fr. ceramiki, 1 krzemień	14.08.15	K.Drewniak	
738	I11/A		B-D	w.1/w.4	10	10 fr. ceramiki, 1 krzemień	14.08.15	K.Drewniak	
739	I11/C		B-D	w.1/w.4	41	41 fr. ceramiki, 1 krzemień	14.08.15	K.Drewniak	
740	I12		B-D	w.1/w.4	56	56 fr. ceramiki, 5 krzemieni, 1 fr. szkła, 1 fr. kości	17.08.15	S.Woźniak	
741	I10		D-F	3	2	2 fr. ceramiki	17.08.15	S.Woźniak	
742	I10		D-F	4	20	20 fr. ceramiki	17.08.15	S.Woźniak	
743	I10		D-F	4	3	3 fr. ceramiki	17.08.15	S.Woźniak	
744	I10		D-F	17	1	1 fr. ceramiki	17.08.15	S.Woźniak	

Tabela 4 Kuryłówka, stan. 1. Inwentarz zabytków masowych

Nr inw.	Ar	Obiekt	Głębokość	Warstwa	Ilość fragm. ceramiki	Ilość i rodzaj materiału	Data	Autor	Uwagi
745	I10		D-F	3	68	68 fr. ceramiki, 4 krzemienie, 1 fr. szkła	17.08.15	S.Woźniak	
746	I13/A		B-D				18.08.15	S.Woźniak	
747	I13/B		B-D		47	47 fr. ceramiki, 4 krzemienie, 1 fr. metalu, 1 fr. szkła, 2 fr. kości	18.08.15	S.Woźniak	
748	I10		D-F	14	5	5 fr. ceramiki, 1 kamień	18.08.15	S.Woźniak	
749	I11		D-F	3	59	59 fr. ceramiki, 1 krzemień, 2 fr. kości	19.08.15	S.Woźniak	
750	I11/A		D-F		54	54 fr. ceramiki, 1 fr. cegły, 1 kamień	19.08.15	S.Woźniak	
751	I11		D-F	4	44	44 fr. ceramiki, 1 krzemień	19.08.15	S.Woźniak	
752	I11		D-F				19.08.15	S.Woźniak	
753	I11/B		D-F		105	105 fr. ceramiki, 2 kamienie	19.08.15	S.Woźniak	
754	I11/C		D-F		11	11 fr. ceramiki, 1 krzemień, 2 fr. kości	19.08.15	S.Woźniak	
755	I11/D		D-F	4	41	41 fr. ceramiki, 3 krzemienie, 1 fr. kości	19.08.15	S.Woźniak	
756	I12	1	D-F		23	23 fr. ceramiki, 1 krzemień, 1 fr. szkła	20.08.15	S.Woźniak	
757	I12		D-F	4	26	26 fr. ceramiki, 1 krzemień, 1 kamień	20.08.15	S.Woźniak	
758	I12		D-F	3	33	33 fr. ceramiki, 2 krzemienie, 1 fr. kości	20.08.15	S.Woźniak	
759	I12		D-F	11	7	7 fr. ceramiki	20.08.15	S.Woźniak	
760	I13	1	D-F		59	59 fr. ceramiki, 1 krzemień, 1 fr. kości	20.08.15	S.Woźniak	
761	I13		D-F	11	11	11 fr. ceramiki, 2 krzemienie	20.08.15	S.Woźniak	
762	I10	173	F-G	173/1	2	2 fr. ceramiki, 1 fr. metalu	21.08.15	M. Mazurek	
763	I10		F-G	4	2	2 fr. ceramiki	21.08.15	M. Mazurek	
764	I10		F-G	3	52	52 fr. ceramiki	21.08.15	M. Mazurek	
765	I10		F-G	11	12	12 fr. ceramiki	21.08.15	M. Mazurek	
766	I10	172/A	F-G	172/1	3	3 fr. ceramiki	21.08.15	M. Mazurek	
767	I10	177/A	G-I	177/1		1 fr. szkła	21.08.15	M. Mazurek	
768	I10	177/A	G-I	177/2	1	1 fr. ceramiki, 4 fr. szkła	21.08.15	M. Mazurek	
769	I10		G-I	4	7	7 fr. ceramiki	21.08.15	M. Mazurek	
770	I11		F-G	3	44	44 fr. ceramiki	24.08.15	K.Drewniak	SKUPISKO CERAMIKI
771	I11		F-G	3	10	10 fr. ceramiki, 1 krzemień	24.08.15	K.Drewniak	
772	I11		F-G	11	1	1 fr. ceramiki	24.08.15	K.Drewniak	
773	I11		F-G	3		zapalnik	24.08.15	K.Drewniak	ZAPALNIK
774	I10	177/A	G-H	177/4	3	3 fr. ceramiki	24.08.15	K.Drewniak	
775	I10	177/A	G-H	177/6	2	2 fr. ceramiki	24.08.15	K.Drewniak	

Tabela 4 Kuryłówka, stan. 1. Inwentarz zabytków masowych

Nr inw.	Ar	Obiekt	Głębokość	Warstwa	Ilość fragm. ceramiki	Ilość i rodzaj materiału	Data	Autor	Uwagi
776	I10	177/A	H-I	177/4	14	14 fr. ceramiki	24.08.15	K.Drewniak	
777	I10	177/A	H-I	177/1	1	1 fr. ceramiki, 1 fr. kafla	24.08.15	K.Drewniak	
778	I14/B		B-D		26	26 fr. ceramiki	24.08.15	K.Drewniak	
779	I14/A		B-D		9	9 fr. ceramiki, 1 krzemień	24.08.15	K.Drewniak	
780	I10		G-I	11	7	7 fr. ceramiki, 1 fr. metalu	24.08.15	K.Drewniak	
781	I14/C		B-D		8	8 fr. ceramiki	24.08.15	K.Drewniak	
782	I14/D		B-D		9	9 fr. ceramiki, 1 krzemień	24.08.15	K.Drewniak	
783	I10	176/A	G-SPAĞ	176/1	1	1 fr. ceramiki	24.08.15	K.Drewniak	
784	I12		F-G	11	3	3 fr. ceramiki, 1 krzemień	24.08.15	K.Drewniak	
785	I12	1/C	F-G	1/4	36	36 fr. ceramiki, 3 krzemienie, 1 fr. szkła	24.08.15	K.Drewniak	
786	I12		F-G	3	4	4 fr. ceramiki	24.08.15	K.Drewniak	
787	I12	174/A	F-G	174/1	3	3 fr. ceramiki	24.08.15	K.Drewniak	
788	I10	180/A	G-SPAĞ	180/1	2	2 fr. ceramiki	24.08.15	K.Drewniak	
789	I10	177/A	I-J	177/	6	6 fr. ceramiki, 1 krzemień	24.08.15	K.Drewniak	
790	I10		J-K	4	20	20 fr. ceramiki	25.08.15	K.Drewniak	
791	I10	177/A	J-K	177/	1	1 fr. ceramiki	25.08.15	K.Drewniak	
792	I10		J-K	11		2 krzemienie	25.08.15	S.Woźniak	
793	I15		B-D	3	29	29 fr. ceramiki	25.08.15	K.Drewniak	
794	I15	1	B-D		27	27 fr. ceramiki, 2 krzemienie	25.08.15	K.Drewniak	
795	I14	188/A	D-E	188/1	12	12 fr. ceramiki, 2 krzemienie	25.08.15	K.Drewniak	
796	I14	1	D-E	1/4	81	81 fr. ceramiki, 4 krzemienie	25.08.15	K.Drewniak	
797	I14	1/E	D-E	1/4	17	17 fr. ceramiki	25.08.15	K.Drewniak	
798	I14		D-E	11	50	50 fr. ceramiki, 1 fr. metalu	25.08.15	K.Drewniak	
799	I15	196	B-D		16	16 fr. ceramiki, 1 krzemień	25.08.15	K.Drewniak	
800	I14	190/A	D-E	190/1	9	9 fr. ceramiki	25.08.15	K.Drewniak	
801	I10	177/A	K-M	177/1		1 fr. kafla, 1 fr. szkła	25.08.15	K.Drewniak	
802	I10	177/A	K-M	177/4	13	13 fr. ceramiki, 1 krzemień, 1 fr. szkła	25.08.15	K.Drewniak	
803	I15	196/A	D-E	196/1	16	16 fr. ceramiki, 2 krzemienie	25.08.15	K.Drewniak	
804	I10/B		K-M	5E	8	8 fr. ceramiki, 1 krzemień, 1 fr. szkła, 1 fr. kości	25.08.15	K.Drewniak	
805	I15	1/E	D-F	1/4	100	100 fr. ceramiki, 2 fr. metali, 1 fr. szkła	25.08.15	K.Drewniak	
806	I15	1/E	D-F	1/3	33	33 fr. ceramiki, 1 krzemień	25.08.15	K.Drewniak	

Tabela 4 Kuryłówka, stan. 1. Inwentarz zabytków masowych

Nr inw.	Ar	Obiekt	Głębokość	Warstwa	Ilość fragm. ceramiki	Ilość i rodzaj materiału	Data	Autor	Uwagi
807	I15		D-F	3	3	3 fr. ceramiki	26.08.15	K.Drewniak	
808	I15		D-F	11	21	21 fr. ceramiki	26.08.15	K.Drewniak	
809	I14	189/A	D-SPĄG	189/1	2	2 fr. ceramiki	26.08.15	K.Drewniak	
810	I10	177/A	M-O	177/6	9	9 fr. ceramiki	26.08.15	K.Drewniak	
811	I10		M-O	5E	6	6 fr. ceramiki, 1 fr. szkła	26.08.15	K.Drewniak	
812	I10		M-O	5D	2	2 fr. ceramiki	26.08.15	K.Drewniak	
813	I10		M-O	5K	3	3 fr. ceramiki	26.08.15	K.Drewniak	
814	I13	1/C	F-G	1/4	65	65 fr. ceramiki, 4 krzemienie	26.08.15	K.Drewniak	
815	I14	189/B	D-SPĄG	189/1	2	2 fr. ceramiki	26.08.15	K.Drewniak	
816	I13		F-G	11	10	10 fr. ceramiki, 1 krzemień	26.08.15	K.Drewniak	
817	I13	1/C	F-G	1/3	13	13 fr. ceramiki, 2 krzemienie	26.08.15	K.Drewniak	
818	I13	175/A	F-G	175/1	6	6 fr. ceramiki	26.08.15	K.Drewniak	
819	I10		O-R	5D	3	3 fr. ceramiki	26.08.15	K.Drewniak	
820	I10		O-R	5G		1 fr. szkła	26.08.15	K.Drewniak	
821	I14	1	F-G	1/4	1	1 fr. ceramiki	26.08.15	K.Drewniak	
822	I14	1/E	F-G	1/3	9	9 fr. ceramiki, 1 krzemień	26.08.15	K.Drewniak	
823	I10	200	O-R	200/4	1	1 fr. ceramiki	26.08.15	K.Drewniak	
824	I10		O-R	5I	1	1 fr. ceramiki, 1 krzemień	26.08.15	K.Drewniak	
825	I10	177/A	O-R	177/11	4	4 fr. ceramiki	26.08.15	K.Drewniak	
826	I10		O-R	5K	7	7 fr. ceramiki	26.08.15	K.Drewniak	
827	I14		F-G	3	53	53 fr. ceramiki, 1 krzemień	27.08.15	S.Woźniak	
828	I14	188/A	F-G	188/1	3	3 fr. ceramiki, 1 krzemień	27.08.15	S.Woźniak	
829	I14	1/E	F-G	1/3	17	17 fr. ceramiki, 4 krzemienie	27.08.15	S.Woźniak	
830	I14	1/E	F-G	1/4	79	79 fr. ceramiki, 9 krzemieni, 2 fr. szkła	27.08.15	S.Woźniak	
831	I14	190/A	F-G	190/1	2	2 fr. ceramiki	27.08.15	S.Woźniak	
832	I14		F-G	11	25	25 fr. ceramiki, 1 krzemień, 2 fr. szkła, 2 fr. kości	27.08.15	S.Woźniak	
833	I10	177/A	S-T	177/11		1 fr. kości	27.08.15	S.Woźniak	
834	I10		R-T	5D		2 fr. szkła	27.08.15	S.Woźniak	
835	I10		R-T	5K			27.08.15	S.Woźniak	
836	I10		R-T	5L	5	5 fr. ceramiki, 1 fr. szkła	27.08.15	S.Woźniak	
837	I15	1/E	F-G	1/4	77	77 fr. ceramiki, 6 krzemieni	27.08.15	S.Woźniak	



Tabela 4 Kuryłówka, stan. 1. Inwentarz zabytków masowych

Nr inw.	Ar	Obiekt	Głębokość	Warstwa	Ilość fragm. ceramiki	Ilość i rodzaj materiału	Data	Autor	Uwagi
838	I15	1/E	F-G	1/3	3	3 fr. ceramiki, 1 krzemień	27.08.15	S.Woźniak	
839	I15		F-G	11	5	5 fr. ceramiki, 1 krzemień, 1 fr. metalu, 1 fr. szkła	27.08.15	S.Woźniak	
840	I15	1	G	1/4	10	10 fr. ceramiki	28.08.15	S.Woźniak	PLANT ARA
841	I15	1	G	1/3	16	16 fr. ceramiki, 1 fr. szkła	28.08.15	S.Woźniak	PLANT ARA
842	I13	1	G	1/4	26	26 fr. ceramiki, 1 krzemień, 1 fr. metalu, 1 fr. szkła	28.08.15	S.Woźniak	PLANT ARA
843	I13	1	G	1/3	5	5 fr. ceramiki, 1 krzemień	28.08.15	S.Woźniak	PLANT ARA
844	I13		G	3	6	6 fr. ceramiki, 1 krzemień	28.08.15	S.Woźniak	PLANT ARA
845	I10		T-V	5P	2	2 fr. ceramiki	28.08.15	K.Drewniak	
846	I12	174/A	G-SPAĞ	174/1	2	2 fr. ceramiki	28.08.15	K.Drewniak	
847	I11		G-I	11	5	5 fr. ceramiki, 3 krzemienie	28.08.15	K.Drewniak	
848	I11	185/A	G-H	185/1	5	5 fr. ceramiki	31.08.15	K.Drewniak	
849	I11	185/A	H-I	185/1	11	11 fr. ceramiki	31.08.15	K.Drewniak	
850	I11	187/A	G-SPAĞ	187/1			31.08.15	K.Drewniak	
851	I11,I12	1/C	G-I	1/3	19	19 fr. ceramiki, 1 fr. szkła	31.08.15	K.Drewniak	
852	I11,I12,I13	1	G-I	1/1			31.08.15	K.Drewniak	
853	I11	185/A	I-SPAĞ	185/2	3	3 fr. ceramiki	31.08.15	K.Drewniak	
854	I11	186/A	I-J	186/1	10	10 fr. ceramiki	31.08.15	K.Drewniak	
855	I10	177/B	G-I	177/4	18	18 fr. ceramiki	31.08.15	K.Drewniak	
856	I10		V-X	5P	2	2 fr. ceramiki, 1 fr. szkła	31.08.15	K.Drewniak	
857	I15	1	G-I	1/	1	1 fr. ceramiki	01.09.15	S.Woźniak	
858	I15	1	G-I	1/3	6	6 fr. ceramiki, 1 krzemień	01.09.15	S.Woźniak	
859	I15	1	G-I	1/4	49	49 fr. ceramiki, 2 krzemienie	01.09.15	S.Woźniak	
860	I15		G-I	11	6	6 fr. ceramiki, 3 fr. szkła, 1 kamień	01.09.15	S.Woźniak	
861	I11	186/B	G-H	186/1	8	8 fr. ceramiki	01.09.15	S.Woźniak	
862	I11	186/B	H-I	186/1	10	10 fr. ceramiki	01.09.15	S.Woźniak	
863	I15	1/E	G-I	1/5	1	1 fr. ceramiki	01.09.15	S.Woźniak	
864	I11	186/B	I-SPAĞ	186/1	3	3 fr. ceramiki	01.09.15	S.Woźniak	
865	I11	185/B	G-H	185/1	6	6 fr. ceramiki, 1 kamień	01.09.15	S.Woźniak	
866	I11	185/B	H-I	185/1	2	2 fr. ceramiki	01.09.15	S.Woźniak	
867	I11	185/B	I-SPAĞ	185/1	1	1 fr. ceramiki	01.09.15	S.Woźniak	
868	I10		X-SPAĞ	5S	2	2 fr. ceramiki, 1 krzemień	01.09.15	S.Woźniak	

Tabela 4 Kuryłówka, stan. 1. Inwentarz zabytków masowych

Nr inw.	Ar	Obiekt	Głębokość	Warstwa	Ilość fragm. ceramiki	Ilość i rodzaj materiału	Data	Autor	Uwagi
869	I10	177/B	J-K	177/4	2	2 fr. ceramiki	01.09.15	S.Woźniak	
870	I15	196/B	D-E	196/1	23	23 fr. ceramiki, 1 krzemień	01.09.15	S.Woźniak	
871	I15	196/B	E-F	196/2	2	2 fr. ceramiki	01.09.15	S.Woźniak	
872		1/C	I-K	1/4	81	81 fr. ceramiki, 3 krzemienie	01.09.15	S.Woźniak	
873		1/C	I-K	1/5	10	10 fr. ceramiki	01.09.15	S.Woźniak	
874	I10	177/B	K-M	177/6	3	3 fr. ceramiki	01.09.15	K.Drewniak	
875		1/C	I-K	1/3	8	8 fr. ceramiki	02.09.15	S.Woźniak	
876	I10	177/B	M-O	177/5	3	3 fr. ceramiki	02.09.15	S.Woźniak	
877	I15	1/E	I-K	1/3	6	6 fr. ceramiki	02.09.15	S.Woźniak	
878	I15	1/E	I-K	1/4	27	27 fr. ceramiki, 2 krzemienie	02.09.15	S.Woźniak	
879	I15	1/E	I-K	1/5	16	16 fr. ceramiki	02.09.15	S.Woźniak	
880	I15	197/B	F-SPĄG	197/1	1	1 fr. ceramiki	02.09.15	S.Woźniak	
881		1/C	K-M	1/5	57	57 fr. ceramiki, 2 krzemienie	02.09.15	S.Woźniak	
882		1/C	K-M	1/2	2	2 fr. ceramiki	02.09.15	S.Woźniak	
883		1/C	K-M	1/4	30	30 fr. ceramiki, 1 krzemień, 1 fr. kafla	02.09.15	S.Woźniak	
884		1/C	K-M	1/21	91	91 fr. ceramiki, 7 krzemieni	02.09.15	S.Woźniak	
885	I11		G-H	3A	7	7 fr. ceramiki	03.09.15	S.Woźniak	
886	I11	203/A	H-I	203/1	5	5 fr. ceramiki	03.09.15	S.Woźniak	
887		1/C	K-M	1/3	1	1 fr. ceramiki, 1 krzemień	03.09.15	S.Woźniak	
888	I15	1/E	K-M	1/3	18	18 fr. ceramiki	03.09.15	S.Woźniak	
889	I15	1/E	K-M	1/4	40	40 fr. ceramiki, 4 fr. kafla, 2 fr. metali, 2 fr. szkła	03.09.15	S.Woźniak	
890	I15	1/E	K-M	1/5	13	8 fr. ceramiki	03.09.15	S.Woźniak	
891	I14	190/A	G-SPĄG	190/1	5	5 fr. ceramiki	03.09.15	S.Woźniak	
892	I14	188/A	G-H	188/1	2	2 fr. ceramiki, 7 fr. kości	03.09.15	S.Woźniak	
893		1/C	M	1/4	10	10 fr. ceramiki, 3 krzemienie	07.09.15	S.Woźniak	PLANT CZĘŚCI C
894	I12		G-I	11	8	8 fr. ceramiki	07.09.15	S.Woźniak	
895	I15	1/E	M-O	1/3	28	28 fr. ceramiki, 1 krzemień	07.09.15	S.Woźniak	
896	I15	1/E	M-O	1/4	50	50 fr. ceramiki	07.09.15	S.Woźniak	
897	I15	1/E	M-O	1/5	66	66 fr. ceramiki	07.09.15	S.Woźniak	
898		1/C	M-O	1/3	11	11 fr. ceramiki, 1 krzemień	07.09.15	S.Woźniak	
899		1/C	M-O	1/21	7	7 fr. ceramiki, 2 krzemienie	07.09.15	S.Woźniak	

Tabela 4 Kuryłówka, stan. 1. Inwentarz zabytków masowych

Nr inw.	Ar	Obiekt	Głębokość	Warstwa	Ilość fragm. ceramiki	Ilość i rodzaj materiału	Data	Autor	Uwagi
900		1/C	M-O	1/22	69	69 fr. ceramiki, 3 krzemienie, 11 fr. szkła, 1 kamień, 11 fr. kości	08.09.15	S.Woźniak	
901		1/C	M-O	1/5	25	25 fr. ceramiki, 1 krzemień, 1 fr. metalu, 4 fr. szkła, 1 kamień	08.09.15	S.Woźniak	
902	I15	1/E	O-R	1/3	15	15 fr. ceramiki, 1 krzemień, 1 fr. kości	08.09.15	S.Woźniak	
903	I15	1/E	O-R	1/4	44	44 fr. ceramiki	08.09.15	S.Woźniak	
904	I14	188/B	D-E	188/1	32	32 fr. ceramiki, 22 krzemienie, 1 kamień	08.09.15	S.Woźniak	
905	I14	188/B	E-F	188/1	14	14 fr. ceramiki, 10 krzemieni	08.09.15	S.Woźniak	
906		1/C	O-R	1/1	8	8 fr. ceramiki	08.09.15	S.Woźniak	
907		1/C	O-R	1/23	58	58 fr. ceramiki, 4 krzemienie, 3 fr. szkła, 3 fr. kości	08.09.15	S.Woźniak	
908	I14	188/B	F-G	188/1	6	6 fr. ceramiki, 6 krzemieni	08.09.15	S.Woźniak	
909	I14		D-E	3A	9	9 fr. ceramiki, 1 krzemień	08.09.15	S.Woźniak	
910	I14	190/B	D-E	190/1	3	3 fr. ceramiki	08.09.15	S.Woźniak	
911	I14	188/B	G-SPAĞ	188/1	2	2 fr. ceramiki	08.09.15	S.Woźniak	
912	I15	1/E	R-T	1/3	45	45 fr. ceramiki	09.09.15	K.Drewniak	
913	I15	1/E	R-T	1/24	4	4 fr. ceramiki	09.09.15	K.Drewniak	
914	I15	1/E	R-T	1/23	13	13 fr. ceramiki, 1 fr. kafla	09.09.15	K.Drewniak	
915	I15		R-T	11		2 fr. szkła	09.09.15	S.Woźniak	
916	I15	1/E	T-V	1/23	11	11 fr. ceramiki	09.09.15	S.Woźniak	
917	I15	1/E	T-V	1/23	16	16 fr. ceramiki	09.09.15	S.Woźniak	
918	I15		T-V	11	1	1 fr. ceramiki	09.09.15	S.Woźniak	
919	I15	1/E	V-SPAĞ	1/23	6	6 fr. ceramiki	09.09.15	S.Woźniak	
920		1/C	R-T	1/3	36	36 fr. ceramiki, 2 krzemienie	09.09.15	S.Woźniak	
921		1/C	R-T	1/5	51	51 fr. ceramiki, 2 krzemienie	09.09.15	S.Woźniak	
922	HAŁDA				172	172 fr. ceramiki, 1 fr. kafla, 17 krzemieni, 4 fr. metali	09.09.15	S.Woźniak	
923	I13		G-I	11	15	15 fr. ceramiki, 1 krzemień	10.09.15	S.Woźniak	
924		1/D	G-I	1/4	151	151 fr. ceramiki, 7 krzemieni, 5 fr. szkła, 2 fr. kości	10.09.15	S.Woźniak	
925	I14	1/D	G-I	1/3	31	31 fr. ceramiki, 1 fr. metalu	10.09.15	S.Woźniak	
926	I12,I13	1/C	T-SPAĞ		22	22 fr. ceramiki, 1 krzemień, 1 fr. metalu, 2 fr. szkła	10.09.15	K.Drewniak	
927	I13,I14	1/D	G-I	1/4	122	122 fr. ceramiki, 4 krzemienie, 2 fr. kafli, 1 fr. metalu, 2 fr. szkła, 4 fr. kości	11.09.15	M. Mazurek	
928	I13,I14		G-I	11	60	60 fr. ceramiki, 2 krzemienie	11.09.15	M. Mazurek	
929	I15	199/A	G-I	199/1	22	22 fr. ceramiki, kości ludzkie	11.09.15	M. Mazurek	
930	I13,I14	1/D	I-K	1/3	57	57 fr. ceramiki, 2 krzemienie, 1 fr. metalu, 1 fr. szkła, 4 fr. kości	15.09.15	M. Mazurek	

Tabela 4 Kuryłówka, stan. 1. Inwentarz zabytków masowych

Nr inw.	Ar	Obiekt	Głębokość	Warstwa	Ilość fragm. ceramiki	Ilość i rodzaj materiału	Data	Autor	Uwagi
931	I13,I14	1/D	I-K	1/4	168	168 fr. ceramiki, 8 krzemieni, 5 fr. metali, 1 fr. szkła, 7 fr. kości	15.09.15	M. Mazurek	
932	I13,I14	1/D	K-M	1/4	88	88 fr. ceramiki, 2 krzemienie, 1 fr. metalu, 3 fr. szkła	16.09.15	K.Drewniak	
933	I13,I14	1/D	K-M	1/3	57	57 fr. ceramiki, 1 krzemień, 1 fr. szkła	16.09.15	K.Drewniak	
934	I13,I14	1/D	K-M	1/5	27	27 fr. ceramiki, 1 krzemień	16.09.15	K.Drewniak	
935	I15	199/B	G-SPAĞ	199/1	20	20 fr. ceramiki, 1 kamień	16.09.15	K.Drewniak	
936	I13	205/A	K-M	205/1	1	1 fr. ceramiki	16.09.15	K.Drewniak	
937	I13	1/D	K-M	1/3, 1/5	95	95 fr. ceramiki, 2 krzemienie, 7 fr. kafla, 1 fr. metalu, 6 fr. szkła	16.09.15	K.Drewniak	
938	I13,I14	1/D	M-O	1/4	54	54 fr. ceramiki, 1 krzemień, 1 fr. szkła	16.09.15	K.Drewniak	
939	I13,I14	1/D	M-O	1/3	11	11 fr. ceramiki	16.09.15	K.Drewniak	
940	I13,I14	1/D	M-O	1/3, 1/5	92	92 fr. ceramiki, 6 krzemieni, 3 fr. metali, 1 fr. szkła, 2 fr. kości	16.09.15	K.Drewniak	
941	I13	207/A	M-O	207/1	2	2 fr. ceramiki	16.09.15	K.Drewniak	
942	I13,I14	1/D	M-O	1/5	6	6 fr. ceramiki	16.09.15	K.Drewniak	
943	I13,I14	1/D	O-R	1/3, 1/5	156	156 fr. ceramiki, 2 krzemienie, 1 fr. kafla, 4 kamienie	17.09.15	K.Drewniak	
944	I13,I14	1/D	R-T	1/4	90	90 fr. ceramiki, 2 krzemienie, 1 fr. kafla, 1 fr. szkła	17.09.15	K.Drewniak	
945	I13,I14	1/D	R-T	1/3	40	40 fr. ceramiki, 3 krzemienie, 1 fr. szkła	17.09.15	K.Drewniak	
946	I13	206/A	R-S	206/1	4	4 fr. ceramiki	18.09.15	K.Drewniak	
947	I13,I14	1/D	I-SPAĞ	1/	46	46 fr. ceramiki, 3 krzemienie	18.09.15	K.Drewniak	
948	I10	177			3	3 fr. ceramiki	18.09.15	K.Drewniak	CZYSZCZENIE PROFILU
949	I13	1/D	K-M	1/3	4	4 fr. ceramiki, 1 krzemień	18.09.15	K.Drewniak	
950	I13	1/D	M-O	1/3	23	23 fr. ceramiki, 1 krzemień, 1 fr. szkła	19.09.15	K.Drewniak	
951	I13	1/D	O-R	1/3	10	10 fr. ceramiki	19.09.15	K.Drewniak	
952	I13	205/B	O-R	205/2	7	7 fr. ceramiki, 2 fr. metali	19.09.15	K.Drewniak	
953	I13	1/D	R-T	1/3	7	7 fr. ceramiki	19.09.15	K.Drewniak	

Tabela 5 Kuryłówka, stan. 1. Inwentarz zabytków wydzielonych

Nr inw	Lokalizacja	Obiekt	Głębokość	Warstwa	Ilość i rodzaj materiału	Data	Autor	Uwagi
1/W	J11/A	1	C	1/4	1 fr. metalu	24.03.15	K.Drewniak	I PLANT ARA
2/W	J11/C	1	C	1/4	moneta	24.03.15	K.Drewniak	I PLANT ARA
3/W	J12/B		B	4	1 krzemień	24.03.15	K.Drewniak	
4/W	J11/D	1	C-D	1/4	1 fr. metalu	25.03.15	K.Drewniak	
5/W	J13/A		B	4	1 fr. metalu	25.03.15	K.Drewniak	I PLANT ARA
6/W	J13/A		B	4	1 fr. metalu	25.03.15	K.Drewniak	I PLANT ARA
7/W	J11/D	1	C-D	1/4	1 fr. metalu	25.03.15	K.Drewniak	
8/W	J13/C		B	3	moneta	26.03.15	K.Drewniak	I PLANT ARA
9/W	J11/B	1	F-G	1/3	1 fr. metalu	30.03.15	K.Drewniak	
10/W	J14/D		B	3	1 fr. metalu	31.03.15	K.Drewniak	I PLANT ARA
11/W	J13/D		B-C	3	1 krzemień (zgrzebło)	31.03.15	K.Drewniak	
12/W	J15/A		C-D	3	fragment siekierki	02.04.15	K.Drewniak	
13/W	J15/A		C-D	3	2 fr. metalu	02.04.15	K.Drewniak	
14/W	J16		C-D	3	1 krzemień	16.04.15	K.Drewniak	
15/W	J14/A		B1-B2	w.1/w.3	fragment toporka	17.04.15	K.Drewniak	
16/W	J14/C		B1-B2	w.1/w.3	1 fr. metalu	17.04.15	K.Drewniak	
17/W	I14		B	w.1/w.3	rozcieracz	17.04.15	K.Drewniak	I PLANT ARA
18/W	J12	32/B	D-F	32/1	kamienie	17.04.15	K.Drewniak	
19/W	H15/A		B1-C	3A	prześlik	28.04.15	K.Drewniak	
20/W	H13	127/D	E-F	127/1	fajka	06.05.15	K.Drewniak	
21/W	H15		R-T	6	1 krzemień	12.05.15	K.Drewniak	
22/W	H13	156/C	R-S	156/7	1 krzemień	12.05.15	K.Drewniak	
23/W	H12/D	160/A	O-R		1 metal (kula do pistoletu?)	15.05.15	K.Drewniak	
24/W	H12/D	160/A	O-R		1 metal (gwóźdź)	15.05.15	K.Drewniak	
25/W	H12/A	160/A	R-T		2 metale (klucz i łyżka)	18.05.15	K.Drewniak	
26/W	H12/D	160/A	T-V		1 fr. metalu	18.05.15	K.Drewniak	
27/W	H12/A	160/A	T-V		1 moneta	18.05.15	K.Drewniak	
28/W	I11/D		D-F	4	6 fr. fajki	19.08.15	S.Woźniak	
29/W	I13/B	1	F	1/	1 krzemień	24.08.15	K.Drewniak	
30/W	I14	188	D	188/1	3 krzemienie	24.08.15	K.Drewniak	I PLANT OBIEKTU
31/W	I15	1	D-E		nóż	25.08.15	S.Woźniak	

Tabela 5 Kuryłówka, stan. 1. Inwentarz zabytków wydzielonych

Nr inw	Lokalizacja	Obiekt	Głębokość	Warstwa	Ilość i rodzaj materiału	Data	Autor	Uwagi
32/W	I14	1	D-E		plomba?	25.08.15	S.Woźniak	
33/W	I14	188/A	D-E	188/1	siekierka?	25.08.15	K.Drewniak	
34/W	I15	196	B-D		1 krzemień	25.08.15	K.Drewniak	
35/W	I12	1	G-I		metal	25.08.15	S.Woźniak	
36/W	I10		O-P	5D	moneta	26.08.15	K.Drewniak	
37/W	I15	1	F-G	1/1	wiór krzemieny	27.08.15	S.Woźniak	
38/W	I12	1/C	K	1/5	drapacz	02.09.15	S.Woźniak	
39/W	I12	1/C	M-N	1/4	1 fr. metalu	07.09.15	S.Woźniak	
40/W	I15	1/E	O-P	1/4	moneta	07.09.15	S.Woźniak	
41/W	I13	1/C	O-P	1/22	1 fr. metalu	08.09.15	S.Woźniak	
42/W	I13	206/A	M-O	206/1	fajka	16.09.15	K.Drewniak	
43/W	I13	1/D	M-O	1/4	siekierka	16.09.15	K.Drewniak	
44/W	I12	1/C		1/4	1 fr. metalu	03.09.15	S.Woźniak	



Tabela 6 Kuryłówka, stan. 1. Inwentarz próbek								
Nr inw.	Lokalizacja	Obiekt	Głębokość	Warstwa	Rodzaj próbki	Data	Autor	Uwagi
1/P	J11/C	1	E-F	1/3	6 fr. kości	26.03.15	K.Drewniak	
2/P	J11/B	1	E-F	1/4	8 fr. kości	30.03.15	K.Drewniak	
3/P	J11/B	1	E-F	1/4	węgłe C14	30.03.15	K.Drewniak	
4/P	J11/B	1	F-G	1/4	5 fr. kości	30.03.15	K.Drewniak	
5/P	J11/A	1	F-G	1/5	10 fr. kości	30.03.15	K.Drewniak	
6/P	J13/B		B-C	3	3 fr. kości	31.03.15	K.Drewniak	
7/P	J13/B		C-D	3	7 fr. kości	01.04.15	K.Drewniak	
8/P	J15/A		C-D	3	kości	02.04.15	K.Drewniak	
9/P	J12/C		B-C	3	7 fr. kości	08.04.15	K.Drewniak	
10/P	J12/A		B-C	3	3 fr. kości	08.04.15	K.Drewniak	
11/P	J12/C		C-D	4	1 fr. kości	09.04.15	K.Drewniak	
12/P	J15	14/B	F-G	14/2	Z.PAL.	09.04.15	K.Drewniak	
13/P	J15	14/B	F-G	14/2	węgłe C14	09.04.15	K.Drewniak	
14/P	J15		D-E	3	2 fr. kości	10.04.15	K.Drewniak	
15/P	K11	3/B	I-J	3/1	Z.PAL.	10.04.15	K.Drewniak	
16/P	J10	1	C-D	1/3	4 fr. kości	10.04.15	K.Drewniak	
17/P	J10	1	E-F	1/4	5 fr. kości	14.04.15	K.Drewniak	
18/P	J12	1	F-G	1/3	2 fr. kości	14.04.15	K.Drewniak	
19/P	J12	1	F-G	1/1	2 fr. kości	14.04.15	K.Drewniak	
20/P	J12	32A/A	F-G	32A/1	KOŚCI	14.04.15	K.Drewniak	
21/P	J10		F-G	4	1 fr. kości	15.04.15	K.Drewniak	
22/P	J11	1	G-H	1/3	2 fr. kości	15.04.15	K.Drewniak	
23/P	J11	1	H-I	1/5	1 fr. kości	16.04.15	K.Drewniak	
24/P	J11	1	H-I	1/3	KOŚCI	17.04.15	K.Drewniak	
25/P	J14/A		B1-B2	w.1/w.3	2 fr. kości	17.04.15	K.Drewniak	
26/P	J13	23/B	I-J	23/1	Z.PAL.	17.04.15	K.Drewniak	
27/P	J10	1	I-J	1/11	węgłe C14	17.04.15	K.Drewniak	
28/P	J12	32/B	G-H	32/1	Z.PAL.	17.04.15	K.Drewniak	
29/P	J16	54A/B	F-G	54A/1	Z.PAL.	20.04.15	K.Drewniak	
30/P	J16	52/B	E-F	52/1	KOŚCI	20.04.15	K.Drewniak	
31/P	J16	52/B	G-H	52/1	Z.PAL.	21.04.15	K.Drewniak	
32/P	J16	52/B	G-H	52/1	5 fr. kości	21.04.15	K.Drewniak	
33/P	J13	18/B	G-SPAĞ	18/1	Z.PAL.	21.04.15	K.Drewniak	
34/P	J16	61/A	J-K	61/3	węgłe C14	21.04.15	K.Drewniak	
35/P	J16	52/B	I-SPAĞ	52/3	Z.PAL.	21.04.15	K.Drewniak	
36/P	J16	61/B	G-H	61/2	Z.PAL.	21.04.15	K.Drewniak	
37/P	J16	61/B	I-J	61/3	Z.PAL.	21.04.15	K.Drewniak	
38/P	J12	38/B	H-I	38/1	Z.PAL.	21.04.15	K.Drewniak	
39/P	J16	61/B	K-SPAĞ	61/5	Z.PAL.	22.04.15	K.Drewniak	
40/P	J10	1	L-N	1/10	2 fr. kości	22.04.15	K.Drewniak	
41/P	J11	1	L-N	1/13	1 fr. kości	22.04.15	K.Drewniak	
42/P	J11	1	L-N	1/12	22 fr. kości	22.04.15	K.Drewniak	
43/P	J11	1	L-N	1/1	59 fr. kości, 1 fr. ceramiki, 1 krzemień	22.04.15	K.Drewniak	
44/P	J10	1	N-P	1/9	7 fr. kości	22.04.15	K.Drewniak	
45/P	J11	1	N-P	1/8	11 fr. kości	22.04.15	K.Drewniak	
46/P	J11	1	N-P	1/12	6 fr. kości	23.04.15	K.Drewniak	
47/P	J11	1	N-P	1/3	29 fr. kości	23.04.15	K.Drewniak	
48/P	J11	1	N-P	1/5	1 fr. kości, 1 fr. ceramiki	23.04.15	K.Drewniak	
49/P	J14	68/A	F-SPAĞ	68/1	1 fr. kości	23.04.15	K.Drewniak	
50/P	J11	1	P-S	1/1	3 fr. kości	23.04.15	K.Drewniak	
51/P	J11	1	P-S	1/15	33 fr. kości	23.04.15	K.Drewniak	



Tabela 6 Kuryłówka, stan. 1. Inwentarz próbek								
Nr inw.	Lokalizacja	Obiekt	Głębokość	Warstwa	Rodzaj próbki	Data	Autor	Uwagi
52/P	J14	68/B	F-G	68/1	Z.PAL.	23.04.15	K.Drewniak	ZIEMIA Z NACZYNIA NR INW. 363
53/P	J12	50/B	K-L	50/4	Z.PAL.	23.04.15	K.Drewniak	
54/P	J14	59/B	D-E	59/2	Z.PAL.	27.04.15	K.Drewniak	
55/P	J14	59/B	F-SPĄG	59/4	Z.PAL.	27.04.15	K.Drewniak	
56/P	H13/D		B-C	7	6 fr. kości	27.04.15	K.Drewniak	
57/P	H14/C		B-C	6	3 fr. kości	28.04.15	K.Drewniak	
58/P	H14/D		B-C	7	1 fr. kości	28.04.15	K.Drewniak	
59/P	H15	83	B1-C		3 fr. kości	28.04.15	K.Drewniak	
60/P	J11,J12	1			9 fr. kości	28.04.15	K.Drewniak	KOŚCI Z OBERWANEGO PROFILU II
61/P	H14		C-D	6	5 fr. kości	28.04.15	K.Drewniak	
62/P	J11	1		1/3	Z.PAL.	29.04.15.	K.Drewniak	PRÓBKI Z PROFILU
63/P	J11	1		1/2A	Z.PAL.	29.04.15.	K.Drewniak	PRÓBKI Z PROFILU
64/P	J11	1		1/1	Z.PAL.	29.04.15.	K.Drewniak	PRÓBKI Z PROFILU
65/P	J11	1		1/14	Z.PAL.	29.04.15.	K.Drewniak	PRÓBKI Z PROFILU
66/P	J11	1		1/20	Z.PAL.	29.04.15.	K.Drewniak	PRÓBKI Z PROFILU
67/P	J12	1	L-N	1/1	11 fr. kości	29.04.15.	K.Drewniak	
68/P	H15	79/B	B-SPĄG	79/1	1 fr. kości	29.04.15.	K.Drewniak	
69/P	H14		D-E	6	5 fr. kości	29.04.15.	K.Drewniak	
70/P	J11,J12	1	N-P	1/3	2 fr. kości	29.04.15.	K.Drewniak	
71/P	H14		E-G	6	6 fr. kości	29.04.15.	K.Drewniak	
72/P	J12	1	N-P	1/1	13 fr. kości	29.04.15.	K.Drewniak	
73/P	H15	77/A	E-F	77/1	3 fr. kości	29.04.15.	K.Drewniak	
74/P	H13	94/A	C-D	94/1	5 fr. kości	30.04.15	K.Drewniak	
75/P	H15	76/A	G-H	76/1	1 fr. kości	30.04.15	K.Drewniak	
76/P	H14	112/A	F-G	112/2	KOŚCI	30.04.15	K.Drewniak	
77/P	H14		G-I	6	4 fr. kości	01.05.15	K.Drewniak	
78/P	H14	98/B	E-F	98/1	1 fr. kości	04.05.15	K.Drewniak	
79/P	H14	112/B	F-G	112/2	Z.PAL.	04.05.15	K.Drewniak	
80/P	H12/D		C-E		7 fr. kości	04.05.15	K.Drewniak	
81/P	H14	100/B	E-F	100/1	Z.PAL.	04.05.15	K.Drewniak	
82/P	H14	100/B	H-SPĄG	100/2	Z.PAL.	04.05.15	K.Drewniak	
83/P	H14	100/B	H-SPĄG	100/3	Z.PAL.	04.05.15	K.Drewniak	
84/P	H13/A		C-E	7	3 fr. kości	04.05.15	K.Drewniak	
85/P	H13/D		C-E	7	1 fr. kości	04.05.15	K.Drewniak	
86/P	H14	103/B	C-SPĄG	103/1	3 fr. kości	05.05.15	K.Drewniak	
87/P	H15	74/B	D-E	74/1	Z.PAL.	05.05.15	K.Drewniak	
88/P	H14/A		C-E	7	4 fr. kości	05.05.15	K.Drewniak	
89/P	H14		I-K	6	3 fr. kości	05.05.15	K.Drewniak	
90/P	H15		I-K	6	7 fr. kości	05.05.15	K.Drewniak	
91/P	H13		E-F	7	2 fr. kości	06.05.15	K.Drewniak	
92/P	H14		E-G	7	8 fr. kości	06.05.15	K.Drewniak	
93/P	H14		K-M	6	10 fr. kości	06.05.15	K.Drewniak	
94/P	H14		K-SPĄG	6	Z.PAL.	06.05.15	K.Drewniak	
95/P	H13	143/B	F-G	143/1	Z.PAL.	06.05.15	K.Drewniak	
96/P	H14	114/B	J-SPĄG	114/2	Z.PAL.	06.05.15	K.Drewniak	
97/P	H13	94/B	C-D	94/1	12 fr. kości	06.05.15	K.Drewniak	
98/P	H13	94/B	D-E	94/1	14 fr. kości	06.05.15	K.Drewniak	
99/P	H13	156/A	G-I	156/1	5 fr. kości	06.05.15	K.Drewniak	
100/P	H14		G-I	7	2 fr. kości	06.05.15	K.Drewniak	
101/P	H13	156/A	I-J	156/1	4 fr. kości	07.05.15	K.Drewniak	

Tabela 6 Kuryłówka, stan. 1. Inwentarz próbek								
Nr inw.	Lokalizacja	Obiekt	Głębokość	Warstwa	Rodzaj próbki	Data	Autor	Uwagi
102/P	H13	156/A	L-M	156/1	1 fr. kości	07.05.15	K.Drewniak	
103/P	H12	122/B	G-H	122/1	Z.PAL.	07.05.15	K.Drewniak	
104/P	H13	156/A	N-O	156/3	Z.PAL., węgle C14	07.05.15	K.Drewniak	
105/P	H13	156/B	G-I	156/1	2 fr. kości	07.05.15	K.Drewniak	
106/P	H13	141/B	H-SPĄG	141/1	Z.PAL.	08.05.15	K.Drewniak	
107/P	H13	85/B	G-SPĄG	85/1	Z.PAL.	08.05.15	K.Drewniak	
108/P	H13	86/B	G-H	86/1	Z.PAL.	08.05.15	K.Drewniak	
109/P	H12	160/A	G-I	160/4	1 fr. kości	08.05.15	K.Drewniak	
110/P	H13	156/B	L-N	156/2	7 fr. kości	12.05.15	K.Drewniak	
111/P	H13	156/B	N-O	156/1A	Z.PAL.	12.05.15	K.Drewniak	
112/P	H13	156/B	N-O	156/2	Z.PAL.	12.05.15	K.Drewniak	
113/P	H13	156/B	N-O	156/4	Z.PAL.	12.05.15	K.Drewniak	
114/P	H12	120/B	I-J	120/1	Z.PAL.	12.05.15	K.Drewniak	
115/P	H13	156/C	O-P	156/4	1 fr. kości	12.05.15	K.Drewniak	
116/P	H13	156/C	X-SPĄG	156/11	drewno, Z.PAL.	13.05.15	K.Drewniak	
117/P	H13	156/D	O-P	156/4	drewno, Z.PAL.	13.05.15	K.Drewniak	
118/P	H13	156/D	S-T	156/5	Z.PAL.	13.05.15	K.Drewniak	
119/P	H13	111/B	F-G	111/1	1 fr. kości	13.05.15	K.Drewniak	
120/P	H13	156/D	V-W	156/11	Z.PAL.	13.05.15	K.Drewniak	
121/P	H13	156/D	X-SPĄG	156/12	drewno	13.05.15	K.Drewniak	
122/P	H13	156/D	X-SPĄG	156/12	Z.PAL.	13.05.15	K.Drewniak	
123/P	H12/C	160/A	K-M		4 fr. kości	13.05.15	K.Drewniak	
124/P	H12	157/B	G-SPĄG	157/1	7 fr. kości	13.05.15	K.Drewniak	
125/P	H11,H12	160/A	O-R		9 fr. kości	15.05.15	K.Drewniak	
126/P	H11,H12	160/A	R-T		3 fr. kości	18.05.15	K.Drewniak	
127/P	H11,H12	160/A	T-V		11 fr. kości	18.05.15	K.Drewniak	
128/P	H11,H12	160/A	V-X		3 fr. kości	18.05.15	K.Drewniak	
129/P	H12	160			zaprawa z muru	03.06.15	K.Drewniak	SONDAŻ I
130/P	H12	160			zaprawa z muru	03.06.15	K.Drewniak	SONDAŻ I
131/P	H12	160			zaprawa z muru	03.06.15	K.Drewniak	SONDAŻ I
132/P	H11	160	SPĄG		węgle C14	03.06.15	K.Drewniak	SONDAŻ II SPOD FUDAMENTU
133/P	H11	160	SPĄG		zaprawa z muru	03.06.15	K.Drewniak	SONDAŻ II SPOD FUDAMENTU
134/P	H11	160	SPĄG		zaprawa z muru	03.06.15	K.Drewniak	SONDAŻ II SPOD FUDAMENTU
135/P	H11	160			Z.PAL.	03.06.15	K.Drewniak	SONDAŻ II Z PROFILU
136/P	H11	160			Z.PAL.	03.06.15	K.Drewniak	SONDAŻ II Z PROFILU
137/P	H11	160			Z.PAL.	03.06.15	K.Drewniak	SONDAŻ II Z PROFILU
138/P	I12	1	F-G	1/1	5 fr. kości	24.08.15	K.Drewniak	
139/P	I10		J-K	4	1 fr. kości	25.08.15	K.Drewniak	
140/P	I15	1	B-D		4 fr. kości	25.08.15	K.Drewniak	
141/P	I10		M-O	4	1 fr. kości	26.08.15	K.Drewniak	
142/P	I10	177/A	M-O	5D	1 fr. kości	26.08.15	K.Drewniak	
143/P	I10	177/A	O-R	177/5	1 fr. kości	26.08.15	K.Drewniak	
144/P	I11,I12,I13	1	G-I		3 fr. kości	31.08.15	K.Drewniak	
145/P	I10		V-X		4 fr. kości	31.08.15	K.Drewniak	
146/P	I11	186/B	I-SPĄG		Z.PAL.	01.09.15	K.Drewniak	
147/P	I11	185/B	I-SPĄG		Z.PAL.	01.09.15	S.Woźniak	
148/P	I10	177/B	J-K		2 fr. kości	01.09.15	S.Woźniak	
149/P	I10		X-SPĄG		2 fr. kości	01.09.15	K.Drewniak	
150/P		1/C	I-K		2 fr. kości	02.09.15	S.Woźniak	
151/P	I15	1/E	K-M	1/4	1 fr. kości	03.09.15	S.Woźniak	

Tabela 6 Kuryłówka, stan. 1. Inwentarz próbek								
Nr inw.	Lokalizacja	Obiekt	Głębokość	Warstwa	Rodzaj próbki	Data	Autor	Uwagi
152/P	I15	1/E	O-R	1/5	17 fr. kości	08.09.15	S.Woźniak	
153/P	I14	188/A	D-E	188/1	kości ludzkie	08.09.15	S.Woźniak	
154/P	I14	188/B	D-E	188/1	kości ludzkie	08.09.15	S.Woźniak	
155/P	I15	1/E	R-S	1/3	węgle C14	08.09.15	S.Woźniak	
156/P	I14	188/B	E-F	188/1	Z.PAL.	08.09.15	S.Woźniak	
157/P	I14	188/A	E-F	188/1	kości ludzkie	08.09.15	S.Woźniak	
158/P	I14	188/B	E-F	188/1	kości ludzkie	08.09.15	S.Woźniak	
159/P	I14	188/B	F-G	188/1	kości ludzkie	08.09.15	S.Woźniak	
160/P	I14	188/B	G-SPĄG	188/1	kości ludzkie	08.09.15	S.Woźniak	
161/P	I13,I14	1/D	K-M	1/4	8 fr. kości	16.09.15	K.Drewniak	
162/P	I15	199/B	G-H	199/1	Z.PAL.	16.09.15	K.Drewniak	
163/P	I15	199/B	G-SPĄG	199/1	kości ludzkie	16.09.15	K.Drewniak	
164/P	I13,I14	1/D	M-O	1/4	18 fr. kości	16.09.15	K.Drewniak	
165/P	I13,I14	1/D	M-O	1/3	8 fr. kości	16.09.15	K.Drewniak	
166/P	I13,I14	1/D	O-R	1/3,1/5	33 fr. kości	17.09.15	K.Drewniak	
167/P	I13,I14	1/D	R-T	1/4	1 fr. kości	18.09.15	K.Drewniak	

Tabela 7 Kuryłówka, stan. 1. Inwentarz rysunków

Nr rysunku	Nr obiektu	Lokalizacja	Temat rysunku	Skala	Data	Autor	Uwagi
1	w. 4	H10	rzut poz. B	1:50	15.04.15	A. Sznajdrowska	
2	w. 3, 177	H10	rzut poz. E	1:50	06.05.15	A. Sznajdrowska	
3	177	H10/A	rzut poz. G	1:20	15.05.15	A. Sznajdrowska	
4	177	H10/B	rzut poz. G	1:20	15.05.15	A. Sznajdrowska	
5	w. 3A, 164, 166, 177	H10/C	rzut poz. G, profil	1:20	08.05.15	A. Sznajdrowska	
6	w. 3A, 165, 177	H10/D	rzut poz. G, I, profil	1:20	08.05.15	A. Sznajdrowska	
7	177	H10/A	rzut poz. H	1:20	15.05.15	A. Sznajdrowska	
8	177	H10/B	rzut poz. H	1:20	15.05.15	A. Sznajdrowska	
9	177	H10/C	rzut poz. H	1:20	15.05.15	A. Sznajdrowska	
10	177	H10/A	rzut poz. J	1:20	15.05.15	A. Sznajdrowska	
10a	177	H10/B	rzut poz. J	1:20	15.05.15	A. Sznajdrowska	
11	177	H10/C	rzut poz. J	1:20	15.05.15	A. Sznajdrowska	
12	177	H10/A	rzut poz. L	1:20	15.05.15	A. Sznajdrowska	
13	177	H10/B	rzut poz. L	1:20	15.05.15	A. Sznajdrowska	
14	177	H10/A	rzut poz. N	1:20	15.05.15	A. Sznajdrowska	
15	177	H10/B	rzut poz. N	1:20	15.05.15	A. Sznajdrowska	
16	177	H10/A	rzut poz. P	1:20	15.05.15	A. Sznajdrowska	
17	177	H10/B	rzut poz. P	1:20	15.05.15	A. Sznajdrowska	
18	177	H10/A	rzut poz. S	1:20	15.05.15	A. Sznajdrowska	
19	177	H10/B	rzut poz. S	1:20	15.05.15	A. Sznajdrowska	
20	w. 4	H11	rzut poz. B	1:50	15.05.15	A. Sznajdrowska	
21	w. 3, w. 3A, 152, 153, 154	H11/A	rzut poz. E, profile	1:20	05.05.15	A. Sznajdrowska	
22	w. 3, w. 3A	H11/B	rzut poz. E	1:20	05.05.15	A. Sznajdrowska	
23	w. 3, w. 3A, 150, 151, 158, 160	H11/C	rzut poz. E, profil	1:20	05.05.15	A. Sznajdrowska	
24	w. 3A, 160	H11/D	rzut poz. E	1:20	05.05.15	A. Sznajdrowska	
25	w. 3A, 161, 162	H11/A	rzut poz. G	1:20	08.05.15	A. Sznajdrowska	
26	w. 3A, 166	H11/B	rzut poz. G	1:20	08.05.15	A. Sznajdrowska	
27	w. 3A, 160	H11/C	rzut poz. G	1:20	08.05.15	A. Sznajdrowska	
28	w. 3A, 160	H11/D	rzut poz. G	1:20	08.05.15	A. Sznajdrowska	
29	166	H11/B	rzut poz. H	1:20	12.05.15	A. Sznajdrowska	
30	160	H11/C	rzut poz. I	1:20	12.05.15	A. Sznajdrowska	
31	160	H11/D	rzut poz. I	1:20	12.05.15	A. Sznajdrowska	
32	160	H11/C	rzut poz. K	1:20	13.05.15	A. Sznajdrowska	
33	160	H11/C	rzut poz. V	1:20	18.05.15	A. Sznajdrowska	
34	160	H11/D	rzut poz. V	1:20	18.05.15	A. Sznajdrowska	
35	160	H11	profil	1:20	03.06.15	A. Sznajdrowska	
36	160	H11/D	rzut poz. K	1:20	13.05.15	A. Sznajdrowska	
37	160	H11/C	rzut poz. M	1:20	14.05.15	A. Sznajdrowska	
38	160	H11/D	rzut poz. M	1:20	14.05.15	A. Sznajdrowska	
39	160	H11/C	rzut poz. O	1:20	15.05.15	A. Sznajdrowska	
40	160	H11/D	rzut poz. O	1:20	15.05.15	A. Sznajdrowska	
41	160	H11/C	rzut poz. R	1:20	15.05.15	A. Sznajdrowska	
42	160	H11/D	rzut poz. R	1:20	15.05.15	A. Sznajdrowska	
43	151	H11	rzut poz. H, profil	1:20	12.05.15	A. Sznajdrowska	
44	161, 162	H11	rzut poz. H, profil	1:20	12.05.15	A. Sznajdrowska	
45	w. 3, w. 3A, w. 4, 166	H11	profil	1:20	13.05.15	A. Sznajdrowska	
46	160	H12/D	rzut poz. E	1:20	04.05.15	A. Sznajdrowska	
47	w. 3A, 115, 118, 160	H12/B	rzut poz. E, profil	1:20	04.05.15	A. Sznajdrowska	
48	w. 3A, 119, 120, 121, 122, 123, 124, 160	H12/C	rzut poz. E, profile	1:20	04.05.15	A. Sznajdrowska	

Tabela 7 Kuryłówka, stan. 1. Inwentarz rysunków							
Nr rysunku	Nr obiektu	Lokalizacja	Temat rysunku	Skala	Data	Autor	Uwagi
49	w. 3A, 116, 117, 125, 126, 127, 128, 160	H12/D	rzut poz. E, profil	1:20	04.05.15	A. Sznajdrowska	
50	160	H12/A	rzut poz. E	1:20	08.05.15	K. Drewniak	
51	w. 3A, 159, 160	H12/B	rzut poz. G	1:20	08.05.15	K. Drewniak	
52	w. 3A, 160	H12/C	rzut poz. G	1:20	08.05.15	K. Drewniak	
53	w. 3A, 157, 160	H12/D	rzut poz. G	1:20	08.05.15	K. Drewniak	
54	160	H12/A	rzut poz. I	1:20	12.05.15	K. Drewniak	
55	160	H12/B	rzut poz. I	1:20	12.05.15	A. Sznajdrowska	
56	160	H12/C	rzut poz. I	1:20	12.05.15	A. Sznajdrowska	
57	160	H12/D	rzut poz. I	1:20	12.05.15	K. Drewniak	
58	160	H12/A	rzut poz. K	1:20	13.05.15	K. Drewniak	
59	160	H12/B	rzut poz. K	1:20	13.05.15	A. Sznajdrowska	
60	160	H12/C	rzut poz. K	1:20	13.05.15	K. Drewniak	
61	160	H12/D	rzut poz. K	1:20	13.05.15	K. Drewniak	
62	160	H12/A	rzut poz. M	1:20	14.05.15	K. Drewniak	
63	160	H12/B	rzut poz. M	1:20	14.05.15	K. Drewniak	
64	160	H12/C	rzut poz. M	1:20	14.05.15	K. Drewniak	
65	160	H12/D	rzut poz. R	1:20	14.05.15	K. Drewniak	
66	160	H12/A	rzut poz. R	1:20	15.05.15	K. Drewniak	
67	160	H12/B	rzut poz. R	1:20	15.05.15	A. Sznajdrowska	
68	160	H12/C	rzut poz. R	1:20	15.05.15	K. Drewniak	
69	160	H12/D	rzut poz. R	1:20	15.05.15	K. Drewniak	
70	160	H12/A	rzut poz. R	1:20	15.05.15	K. Drewniak	
71	160	H12/B	rzut poz. R	1:20	15.05.15	A. Sznajdrowska	
72	160	H12/C	rzut poz. C	1:20	15.05.15	K. Drewniak	
73	160	H12/D	rzut poz. R	1:20	15.05.15	K. Drewniak	
74	160	H12/A	rzut poz. V	1:20	18.05.15	K. Drewniak	
75	160	H12/B	rzut poz. V	1:20	18.05.15	A. Sznajdrowska	
76	160	H12/C	rzut poz. V	1:20	18.05.15	A. Sznajdrowska	
77	160	H12/D	rzut poz. V	1:20	18.05.15	K. Drewniak	
78	160	H11	profil	1:20	03.06.15	A. Sznajdrowska	
79	160	H12	profil	1:20	03.06.15	A. Sznajdrowska	
80	160	H12	profil	1:20	03.06.15	A. Sznajdrowska	
81	160	H12	profil	1:20	03.06.15	A. Sznajdrowska	
82	118, 119, 120	H12	rzut poz. F, G, H	1:20	06.05.15	A. Sznajdrowska	
83	118, 120	H12	rzut poz. I, J, K, profil	1:20	07.05.15	A. Sznajdrowska, M. Mazurek	
84	122, 123, 125	H12	rzut poz. G, H, profil	1:20	06.05.15	A. Sznajdrowska	
85	127, 128	H12	rzut poz. F	1:20	06.05.15	A. Sznajdrowska	
86	126, 127, 128, 158	H12	rzut poz. G, profile	1:20	06.05.15	A. Sznajdrowska	
87	w. 4	H13	rzut poz. B	1:50	27.04.15	A. Sznajdrowska	
88	w.3A, w. 7, 111	H13/A	rzut poz. C	1:20	27.04.15	A. Sznajdrowska	
89	w. 3A, 88, 111	H13/B	rzut poz. C, profil	1:20	27.04.15	A. Sznajdrowska	
90	w. 3A, 84, 85, 86, 94, 96, 111, 143	H13/C	rzut poz. C	1:20	27.04.15	A. Sznajdrowska	
91	w. 3A, w. 7, 84, 92, 93, 111, 143	H13/D	rzut poz. C, profile	1:20	27.04.15	A. Sznajdrowska	
92	87, 127, 129, 130, 132, 133, 136, 137, 138, 139, 140, 141, 167	H13/A	rzut poz. E, profile	1:20	05.05.15	A. Sznajdrowska	
93	111, 134, 135, 146, 147, 149, 148	H13/B	rzut poz. E, profile	1:20	05.05.15	A. Sznajdrowska	
94	85, 86, 111, 144, 145	H13/C	rzut poz. E	1:20	05.05.15	A. Sznajdrowska	
95	w. 7, 127, 138, 141, 142, 143, 167	H13/D	rzut poz. E, profil	1:20	05.05.15	A. Sznajdrowska	

Tabela 7 Kuryłówka, stan. 1. Inwentarz rysunków							
Nr rysunku	Nr obiektu	Lokalizacja	Temat rysunku	Skala	Data	Autor	Uwagi
96	127, 156	H13/D	rzut poz. G	1:20	06.05.15	A. Sznajdrowska	
97	84, 85, 86, 155	H13	rzut poz. F, G, profile	1:20	05.05.15	A. Sznajdrowska	
98	94,96	H13	rzut poz. E, F, profile	1:20	30.04.15	A. Sznajdrowska	
99	129, 131	H13	rzut poz. F, H, profile	1:20	06.05.15	A. Sznajdrowska	
100	130	H13	rzut poz. F, profile	1:20	06.05.15	A. Sznajdrowska	
101	127, 141	H13	rzut poz. F, G, H, profile	1:20	06.05.15	A. Sznajdrowska	
102	87, 132, 136, 137, 138, 167	H13	rzut poz. H, I, profile	1:20	12.05.15	A. Sznajdrowska	
103	87, 136, 138, 167	H13	rzut poz. F, G	1:20	12.05.15	A. Sznajdrowska	
104	111, 144, 145	H13	rzut poz. H, G, profile	1:20	12.05.15	A. Sznajdrowska	
105	143	H13	rzut poz. F, G, profil	1:20	05.05.15	A. Sznajdrowska	
106	w. 4, w. 6, w. 9, 1	H14	rzut poz. B	1:50	27.04.15	A. Sznajdrowska	
106A	83	H14/B	rzut poz. B	1:20	27.04.15	A. Sznajdrowska	
107	w. 3A, w. 7, 89, 90, 91, 98, 99, 112	H14/A	rzut poz. C, profile	1:20	28.04.15	A. Sznajdrowska	
108	w. 3, w. 3A, w. 6, 97, 98	H14/B	rzut poz. C	1:20	28.04.15	A. Sznajdrowska	
109	w. 6, w. 9, 1, 100	H14/C	rzut poz. C	1:20	28.04.15	A. Sznajdrowska	
110	w. 7, 83, 95, 100, 101, 102, 103, 104	H14/D	rzut poz. C, profile	1:20	28.04.15	A. Sznajdrowska	
111							ANULOWANY
112	w. 7, 98, 99, 112	H14/A	rzut poz. E, profil	1:20	29.04.15	A. Sznajdrowska	
113	w. 6, 97, 98, 107	H14/B	rzut poz. E	1:20	29.04.15	A. Sznajdrowska	
114	w. 6, w. 9, 1	H14/C	rzut poz. E	1:20	29.04.15	A. Sznajdrowska	
115	w. 6, 109	H14/B	rzut poz. E, profil	1:20	30.04.15	A. Sznajdrowska	
116	w. 6, w. 9, 1	H14/C	rzut poz. G	1:20	30.04.15	A. Sznajdrowska	
117	w. 6	H14/B	rzut poz. I	1:20	04.05.15	A. Sznajdrowska	
118	w. 6, w. 9, 1, 114	H14/C	rzut poz. I, profil	1:20	04.05.15	A. Sznajdrowska	
119	w. 6	H14/B	rzut poz. J	1:20	06.05.15	A. Sznajdrowska	
120	w. 6, w. 9, 1, 114	H14/C	rzut poz. J	1:20	06.05.15	A. Sznajdrowska	
121	w.9, 1	H14/C	rzut poz. M	1:20	06.05.15	A. Sznajdrowska	
122	97, 98, 99, 112	H14	profil	1:20	30.04.15	A. Sznajdrowska	
123	100	H14	rzut poz. E, H, profil	1:20	04.05.15	A. Sznajdrowska	
124	107	H14	rzut poz. G, profil	1:20	30.04.15	A. Sznajdrowska	
125	w. 3A, 76, 82, 83	H15/A	rzut poz. B	1:20	27.04.15	A. Sznajdrowska	
126	w. 3A, w. 9, 1, 76, 77	H15/B	rzut poz. B	1:20	27.04.15	A. Sznajdrowska	
127	w. 3A, w. 9, 1, 73, 74, 78	H15/C	rzut poz. B	1:20	27.04.15	A. Sznajdrowska	
128	w. 3A, 76, 79, 80, 81	H15/D	rzut poz. B	1:20	27.04.15	A. Sznajdrowska	
129	76, 82, 83, 105	H15/A	rzut poz. C, profil	1:20	28.04.15	A. Sznajdrowska	
130	w. 9, 1, 76, 77, 106	H15/B	rzut poz. C	1:20	28.04.15	A. Sznajdrowska	
131	w. 9, 1, 73, 74, 76	H15/C	rzut poz. C	1:20	28.04.15	A. Sznajdrowska	
132	76, 168, 169	H15/C	rzut poz. C, profile	1:20	14.05.15	K. Drewniak	
133	w. 9, 1	H15/B	rzut poz. E	1:20	27.04.15	A. Sznajdrowska	
134	w. 9, 1	H15/C	rzut poz. E	1:20	29.04.15	A. Sznajdrowska	
135	w. 9, 1	H15/B	rzut poz. G	1:20	30.04.15	A. Sznajdrowska	
136	w. 9, 1	H15/C	rzut poz. G	1:20	30.04.15	A. Sznajdrowska	
137	w. 9, 1	H15/B	rzut poz. I	1:20	04.05.15	A. Sznajdrowska	
138	w. 9, 1	H15/C	rzut poz. I	1:20	04.05.15	A. Sznajdrowska	
139	w. 9, 1	H15/B	rzut poz. K	1:20	06.05.15	A. Sznajdrowska	
140	w. 9, 1	H15/C	rzut poz. K	1:20	06.05.15	A. Sznajdrowska	
141	w. 9, 1	H15/B	rzut poz. M	1:20	06.05.15	A. Sznajdrowska	
142	w. 9, 1	H15/C	rzut poz. M	1:20	06.05.15	A. Sznajdrowska	
143	w. 9, 1	H15/B	rzut poz. R	1:20	12.05.15	A. Sznajdrowska	

Tabela 7 Kuryłówka, stan. 1. Inwentarz rysunków							
Nr rysunku	Nr obiektu	Lokalizacja	Temat rysunku	Skala	Data	Autor	Uwagi
144	73	H15	rzut poz. E, profil	1:20	29.04.15	A. Sznajdrowska	
145	74	H15	rzut poz. D, E, profil	1:20	29.04.15	A. Sznajdrowska	
146	76, 77	H15	rzut poz. D, profil	1:20	29.04.15	A. Sznajdrowska	
147	79, 81, 82, 83	H15	profile	1:20	28.04.15	A. Sznajdrowska	
148	106	H15	rzut poz. F, profil	1:20	05.05.15	A. Sznajdrowska	
149	156	H13	rzut poz. I, J, L, N	1:20	???	A. Sznajdrowska	
150	156	H13	rzut poz. O, R, T, V, profil	1:20	???	A. Sznajdrowska	
151	156	H13	rzut poz. X, profil	1:20	???	A. Sznajdrowska	
152	w. 4	I10	rzut poz. B	1:20	14.08.15	A. Sznajdrowska	
153	w. 4, 177, 200	I10/A	rzut poz. D	1:20	14.08.15	K. Drewniak	
154	w. 3/4, w. 4, 177	I10/B	rzut poz. D	1:20	14.08.15	K. Drewniak	
155	w.3/4, 177	I10/C	rzut poz. D	1:20	14.08.15	K. Drewniak	
156	w. 3/4, 177, 200	I10/D	rzut poz. D	1:20	14.08.15	K. Drewniak	
157	w. 5, 173, 177, 200	I10/A	rzut poz. F	1:20	17.08.15	A. Sznajdrowska	
158	w. 3, w. 5, 173, 177	I10/B	rzut poz. F	1:20	17.08.15	A. Sznajdrowska	
159	w. 3, 177	I10/C	rzut poz. F	1:20	18.08.15	A. Sznajdrowska	
160	w. 3, w. 3A, 166, 177, 200	I10/D	rzut poz. F	1:20	18.08.15	A. Sznajdrowska	
161	w. 5, 173, 177, 200	I10/A	rzut poz. G	1:20	21.08.15	A. Sznajdrowska	
162	w. 3, w. 5, 173, 177	I10/B	rzut poz. G	1:20	21.08.15	A. Sznajdrowska	
163	w. 3, w. 3A, 176, 177, 179, 180	I10/C	rzut poz. G, profile	1:20	21.08.15	A. Sznajdrowska	
164	w. 3, w. 3A, 166, 177, 181, 200	I10/D	rzut poz. G, profil	1:20	21.08.15	A. Sznajdrowska	
165	w. 5, 177, 200	I10/A	rzut poz. I	1:20	24.08.15	A. Sznajdrowska	
166	w. 5, 173, 177	I10/B	rzut poz. I	1:20	24.08.15	A. Sznajdrowska	
167	177	I10/C	rzut poz. I	1:20	24.08.15	A. Sznajdrowska	
168	177, 182, 183, 200	I10/D	rzut poz. I, profile	1:20	24.08.15	A. Sznajdrowska	
169	w. 5, 177, 200	I10/A	rzut poz. K	1:20	25.08.15	A. Sznajdrowska	
170	w. 5, 173, 177	I10/B	rzut poz. K	1:20	25.08.15	A. Sznajdrowska	
171	177	I10/C	rzut poz. K	1:20	25.08.15	A. Sznajdrowska	
172	177, 200	I10/D	rzut poz. K	1:20	25.08.15	A. Sznajdrowska	
173	w. 5, 177, 200	I10/A	rzut poz. M	1:20	26.08.15	A. Sznajdrowska	
174	w. 5, 173, 177	I10/B	rzut poz. M	1:20	26.08.15	A. Sznajdrowska	
175	177	I10/C	rzut poz. M	1:20	26.08.15	A. Sznajdrowska	
176	177, 200	I10/D	rzut poz. M	1:20	26.08.15	A. Sznajdrowska	
177	w. 5, 177, 200	I10/A	rzut poz. O	1:20	26.08.15	A. Sznajdrowska	
178	w. 5, 177	I10/B	rzut poz. O	1:20	26.08.15	A. Sznajdrowska	
179	177	I10/C	rzut poz. O	1:20	26.08.15	A. Sznajdrowska	
180	177, 200	I10/D	rzut poz. O	1:20	26.08.15	A. Sznajdrowska	
181	w. 5, 177, 200	I10/A	rzut poz. R	1:20	27.08.15	A. Sznajdrowska	
182	w. 5, 177	I10/B	rzut poz. R	1:20	27.08.15	A. Sznajdrowska	
183	177	I10/C	rzut poz. R	1:20	03.09.15	K. Drewniak	
184	177, 200	I10/D	rzut poz. R	1:20	27.08.15	K. Drewniak	
185	w. 5	I10/A	rzut poz. T	1:20	27.08.15	K. Drewniak	
186	w. 5	I10/B	rzut poz. I	1:20	27.08.15	K. Drewniak	
187							ANULOWANY
188	w. 5, 177	I10/A	rzut poz. V	1:20	31.08.15	K. Drewniak	
189	w. 5	I10/B	rzut poz. V	1:20	31.08.15	K. Drewniak	
190	w. 5	I10/A	rzut poz. X	1:20	01.09.15	K. Drewniak	
191	w. 5	I10/B	rzut poz. X	1:20	01.09.15	K. Drewniak	
192	w. 4, w. 5, 173	I10	profil	1:20	03.09.15	K. Drewniak	

Tabela 7 Kuryłówka, stan. 1. Inwentarz rysunków							
Nr rysunku	Nr obiektu	Lokalizacja	Temat rysunku	Skala	Data	Autor	Uwagi
193	w. 4, w. 5, 200	I10	profil	1:20	03.09.15	K. Drewniak	
194							ANULOWANY
195							ANULOWANY
196							ANULOWANY
197	177, 200	I10	profil	1:20	18.09.15	K. Drewniak	
198	w. 4	I11	rzut poz. B	1:20	14.08.15	A. Sznajdrowska	
199	w. 3/4, 200	I11	rzut poz. D	1:20	17.08.15	A. Sznajdrowska	
200	w. 3/4, 172	I11/B	rzut poz. D	1:20	17.08.15	A. Sznajdrowska	
201	w. 3/4, 1	I11/C	rzut poz. D	1:20	17.08.15	A. Sznajdrowska	
202	w. 3/4, 200	I11/D	rzut poz. D	1:20	17.08.15	A. Sznajdrowska	
203	w. 3, w. 3A, 200	I11/A	rzut poz. F	1:20	19.08.15	A. Sznajdrowska	
204	w. 3, 172	I11/B	rzut poz. F, profil	1:20	19.08.15	A. Sznajdrowska	
205	w. 3, 1	I11/C	rzut poz. F	1:20	19.08.15	A. Sznajdrowska	
206	w. 3, w. 3A, 200	I11/D	rzut poz. F	1:20	19.08.15	A. Sznajdrowska	
207	w. 3A, 166, 200	I11/A	rzut poz. G	1:20	24.08.15	A. Sznajdrowska	
208	w. 3A	I11/B	rzut poz. G	1:20	24.08.15	A. Sznajdrowska	
209	200	I10, I11, I12	profil	1:20	27.08.15	K. Drewniak	
210	w. 3A, 1, 185, 187	I11/C	rzut poz. G, profil	1:20	24.08.15	A. Sznajdrowska	
211	w. 3A, 185, 186, 187, 200	I11/D	rzut poz. G, profil	1:20	24.08.15	A. Sznajdrowska	
212	204	I11/A	rzut poz. H, profil	1:20	03.09.15	K. Drewniak	
213	203	I11/C	rzut poz. H, profil	1:20	03.09.15	K. Drewniak	
214	200, 201, 202	I11/A	rzut poz. I, profile	1:20	31.08.15	K. Drewniak	
215	1	I11/C	rzut poz. I	1:20	31.08.15	K. Drewniak	
216	200	I11/D	rzut poz. I	1:20	31.08.15	K. Drewniak	
217	1	I11/C	rzut poz. K	1:20	02.09.15	K. Drewniak	
218	1	I11/C	rzut poz. M	1:20	07.09.15	K. Drewniak	
219							ANULOWANY
220	1	I11/C	rzut poz. O	1:20	08.09.15	K. Drewniak	
221	1	I11/C	rzut poz. R	1:20	09.09.15	K. Drewniak	
222	1	I11/C	rzut poz. I	1:20	10.09.15	K. Drewniak	
223	185, 186	I11	rzut poz. I, profil	1:20	31.08.15	K. Drewniak	
224	w. 3/4, 1, 200	I12/A	rzut poz. D	1:20	17.08.15	A. Sznajdrowska	
225	w. 3/4, 1	I12/B	rzut poz. D	1:20	17.08.15	A. Sznajdrowska	
226	1	I12/C	rzut poz. D	1:20	17.08.15	A. Sznajdrowska	
227	w. 3/4, 1, 200	I12/D	rzut poz. D	1:20	17.08.15	A. Sznajdrowska	
228	w. 3, w. 3A, 1, 174, 200	I12/A	rzut poz. F	1:20	20.08.15	A. Sznajdrowska	
229	w. 3, 1	I12/B	rzut poz. F	1:20	20.08.15	A. Sznajdrowska	
230	1	I12/C	rzut poz. F	1:20	20.08.15	A. Sznajdrowska	
231	w. 3, w. 3A, 1, 174, 200	I12/D	rzut poz. F	1:20	20.08.15	A. Sznajdrowska	
232	w. 3A, 1, 194, 195, 200	I12/A	rzut poz. G, profile	1:20	25.08.15	A. Sznajdrowska	
233	1	I12/B	rzut poz. D	1:20	25.08.15	A. Sznajdrowska	
234	1	I12/C	rzut poz. G	1:20	25.08.15	A. Sznajdrowska	
235	w. 3A, 1, 191, 192, 193, 200	I12/D	rzut poz. G, profile	1:20	17.08.15	A. Sznajdrowska	
236	200	I12/A	rzut poz. I	1:20	07.09.15	A. Sznajdrowska	
237	1	I12/B	rzut poz. I	1:20	31.08.15	K. Drewniak	
238	1	I12/C	rzut poz. I	1:20	31.08.15	K. Drewniak	
239	1, 200	I12/D	rzut poz. I	1:20	07.09.15	K. Drewniak	
240	1	I12/B	rzut poz. K	1:20	02.09.15	K. Drewniak	
241	1	I12/C	rzut poz. K	1:20	02.09.15	K. Drewniak	
242	1	I12/D	rzut poz. K	1:20	02.09.15	K. Drewniak	



Tabela 7 Kuryłówka, stan. 1. Inwentarz rysunków							
Nr rysunku	Nr obiektu	Lokalizacja	Temat rysunku	Skala	Data	Autor	Uwagi
243	1	I12/B	rzut poz. M	1:20	07.09.15	K. Drewniak	
244	1	I12/C	rzut poz. M	1:20	07.09.15	K. Drewniak	
245	1	I12/D	rzut poz. M	1:20	07.09.15	K. Drewniak	
246	1	I12/B	rzut poz. O	1:20	08.09.15	K. Drewniak	
247	1	I12/C	rzut poz. O	1:20	08.09.15	K. Drewniak	
248	1	I12/B	rzut poz. R	1:20	09.09.15	K. Drewniak	
249	1	I12/C	rzut poz. R	1:20	09.09.15	K. Drewniak	
250	1	I12/B	rzut poz. T	1:20	10.09.15	K. Drewniak	
251	1	I12/C	rzut poz. T	1:20	10.09.15	K. Drewniak	
252	174	I12	rzut poz. G	1:20	25.08.15	K. Drewniak	
253	w. 3/4, 1, 200	I13/A	rzut poz. D	1:20	18.08.15	A. Sznajdrowska	
254	w. 3A, 1	I13/B	rzut poz. D	1:20	18.08.15	A. Sznajdrowska	
255	w. 3A, 1	I13/C	rzut poz. D	1:20	18.08.15	A. Sznajdrowska	
256	1, 200	I13/D	rzut poz. D	1:20	18.08.15	A. Sznajdrowska	
257	w. 3, w. 3A, 1, 200	I13/A	rzut poz. F	1:20	21.08.15	A. Sznajdrowska	
258	1, 175	I13/B	rzut poz. F	1:20	21.08.15	A. Sznajdrowska	
259	1, 175	I13/C	rzut poz. F	1:20	21.08.15	A. Sznajdrowska	
260	1, 200	I13/D	rzut poz. F	1:20	21.08.15	A. Sznajdrowska	
261	1, 200	I13/A	rzut poz. G	1:20	26.08.15	A. Sznajdrowska	
262	1	I13/B	rzut poz. G	1:20	26.08.15	A. Sznajdrowska	
263	1, 175, 198	I13/C	rzut poz. G	1:20	26.08.15	A. Sznajdrowska	
264	1, 200	I13/D	rzut poz. G	1:20	26.08.15	A. Sznajdrowska	
265	1	I13/A	rzut poz. I	1:20	31.08.15	A. Sznajdrowska	
266	1	I13/B	rzut poz. I	1:20	31.08.15	K. Drewniak	
267	1	I13/C	rzut poz. I	1:20	11.09.15	M. Mazurek	
268	1, 200	I13/D	rzut poz. I	1:20	11.09.15	M. Mazurek	
269	1, 206	I13/B	rzut poz. K	1:20	02.09.15	K. Drewniak	
270	1	I13/A	rzut poz. K	1:20	02.09.15	K. Drewniak	
271	1, 205, 206	I13/C	rzut poz. K	1:20	16.09.15	K. Drewniak	
272	1	I13/D	rzut poz. K	1:20	15.09.15	M. Mazurek	
273	1	I13/A	rzut poz. M	1:20	07.09.15	K. Drewniak	
274	1, 206	I13/B	rzut poz. M	1:20	07.09.15	K. Drewniak	
275	1, 205, 206	I13/C	rzut poz. M	1:20	16.09.15	K. Drewniak	
276	1, 207	I13/D	rzut poz. M	1:20	16.09.15	K. Drewniak	
277	1, 208	I13/A	rzut poz. O, profil	1:20	08.09.15	K. Drewniak	
278	1, 206	I13/B	rzut poz. O	1:20	08.09.15	K. Drewniak	
279	1, 205	I13/C	rzut poz. O	1:20	17.09.15	K. Drewniak	
280	1, 207	I13/D	rzut poz. O	1:20	17.09.15	K. Drewniak	
281	1, 208	I13/A	rzut poz. R, profil	1:20	09.09.15	K. Drewniak	
282	1, 206	I13/B	rzut poz. R	1:20	09.09.15	K. Drewniak	
283	1, 205	I13/C	rzut poz. R	1:20	17.09.15	K. Drewniak	
284	1, 207	I13/D	rzut poz. R	1:20	17.09.15	K. Drewniak	
285	1	I13/A	rzut poz. T	1:20	10.09.15	K. Drewniak	
286	1, 205	I13/C	rzut poz. T	1:20	18.09.15	K. Drewniak	
287	1, 206	I13/B	rzut poz. T, profil	1:20	10.09.15	K. Drewniak	
288	1, 207	I13/D	rzut poz. T, profil	1:20	18.09.15	K. Drewniak	
289	205, 206	I13	profile	1:20	18.09.15	K. Drewniak	
290	1	I13	profil	1:20	11.09.15	M. Mazurek	
291	w. 3, w. 3A, 1, 188	I14/B	rzut poz. D	1:20	24.08.15	A. Sznajdrowska	
292	w. 6, 1, 200	I14/A	rzut poz. D	1:20	24.08.15	A. Sznajdrowska	

Tabela 7 Kuryłówka, stan. 1. Inwentarz rysunków							
Nr rysunku	Nr obiektu	Lokalizacja	Temat rysunku	Skala	Data	Autor	Uwagi
293	w. 3A, 1, 189, 190	I14/C	rzut poz. D, profil	1:20	24.08.15	A. Sznajdrowska	
294	w. 6, w. 9, 1, 200	I14/D	rzut poz. D	1:20	24.08.15	A. Sznajdrowska	
295	w. 6, 1, 200	I14/A	rzut poz. F	1:20	25.08.15	A. Sznajdrowska	
296	1	I14/B	rzut poz. F	1:20	25.08.15	A. Sznajdrowska	
297	1	I14/C	rzut poz. F	1:20	25.08.15	A. Sznajdrowska	
298	w. 6, w. 9, 1, 200	I14/D	rzut poz. F	1:20	25.08.15	A. Sznajdrowska	
299	w. 6, 1, 200	I14/A	rzut poz. G	1:20	27.08.15	K. Drewniak	
300	1	I14/B	rzut poz. G	1:20	27.08.15	K. Drewniak	
301	1	I14/C	rzut poz. G	1:20	27.08.15	K. Drewniak	
302	w. 6, w. 9, 1, 200	I14/D	rzut poz. G	1:20	27.08.15	K. Drewniak	
303	w. 6, 1, 200	I14/A	rzut poz. I	1:20	11.09.15	M. Mazurek	
304	1	I14/B	rzut poz. I	1:20	11.09.15	M. Mazurek	
305	w. 6, w. 9, 1, 200	I14/D	rzut poz. I	1:20	11.09.15	M. Mazurek	
306	1, 200	I14/A	rzut poz. K	1:20	15.09.15	M. Mazurek	
307	1	I14/B	rzut poz. K	1:20	15.09.15	M. Mazurek	
308	w. 6, w. 9, 1, 200	I14/C	rzut poz. K	1:20	15.09.15	M. Mazurek	
309	1, 200	I14/A	rzut poz. M	1:20	16.09.15	K. Drewniak	
310	w. 9, 1, 200, 211	I14/D	rzut poz. M	1:20	16.09.15	M. Mazurek	
311	1	I14/A	rzut poz. O	1:20	17.09.15	K. Drewniak	
312	w. 9, 1, 211	I14/D	rzut poz. O	1:20	17.09.15	K. Drewniak	
313	1	I14/A	rzut poz. R	1:20	17.09.15	K. Drewniak	
314	1, 200, 211	I14/D	rzut poz. R	1:20	17.09.15	K. Drewniak	
315	1	I14/A	rzut poz. T	1:20	18.09.15	M. Mazurek	
316	1	I14/D	rzut poz. T	1:20	18.09.15	K. Drewniak	
317	188	I14	rzut poz. F, G, profil	1:20	25.08.15	A. Sznajdrowska	
318	190	I14	rzut poz. F, profil	1:20	25.08.15	A. Sznajdrowska	
319	w. 9, 1, 200	I15/A	rzut poz. D	1:20	25.08.15	A. Sznajdrowska	
320	w. 3A, 1, 196	I15/B	rzut poz. D	1:20	25.08.15	A. Sznajdrowska	
321	w. 3A, 1	I15/C	rzut poz. D	1:20	25.08.15	A. Sznajdrowska	
322	w. 9, 1, 200	I15/D	rzut poz. D	1:20	25.08.15	A. Sznajdrowska	
323	w. 9, 1, 200	I15/A	rzut poz. F	1:20	26.08.15	A. Sznajdrowska	
324	1, 197	I15/B	rzut poz. F, profil	1:20	26.08.15	A. Sznajdrowska	
325	1	I15/C	rzut poz. F	1:20	26.08.15	A. Sznajdrowska	
326	w. 9, 1, 200	I15/D	rzut poz. F	1:20	26.08.15	A. Sznajdrowska	
327	w. 9, 1, 200	I15/A	rzut poz. G	1:20	28.08.15	K. Drewniak	
328	1, 199	I15/B	rzut poz. G, profil	1:20	28.08.15	K. Drewniak	
329	1	I15/C	rzut poz. G	1:20	28.08.15	K. Drewniak	
330	w. 9, 1, 200	I15/D	rzut poz. G	1:20	28.08.15	K. Drewniak	
331	w. 9, 1, 200	I15/A	rzut poz. I	1:20	01.09.15	K. Drewniak	
332	1	I15/B	rzut poz. I	1:20	01.09.15	K. Drewniak	
333	1	I15/C	rzut poz. I	1:20	01.09.15	K. Drewniak	
334	w. 9, 1, 200	I15/D	rzut poz. I	1:20	01.09.15	K. Drewniak	
335	w. 9, 1, 200	I15/A	rzut poz. K	1:20	02.09.15	K. Drewniak	
336	1	I15/B	rzut poz. K	1:20	02.09.15	K. Drewniak	
337	1	I15/C	rzut poz. K	1:20	02.09.15	K. Drewniak	
338	w. 9, 1, 200	I15/D	rzut poz. K	1:20	02.09.15	K. Drewniak	
339	w. 9, 1, 200	I15/A	rzut poz. M	1:20	16.09.15	K. Drewniak	
340	1	I15/B	rzut poz. M	1:20	07.09.15	K. Drewniak	
341	1	I15/C	rzut poz. M	1:20	07.09.15	K. Drewniak	
342	w. 9, 1, 200	I15/D	rzut poz. M	1:20	07.09.15	K. Drewniak	

Tabela 7 Kuryłówka, stan. 1. Inwentarz rysunków							
Nr rysunku	Nr obiektu	Lokalizacja	Temat rysunku	Skala	Data	Autor	Uwagi
343	w. 9, 1, 200	I15/A	rzut poz. O	1:20	07.09.15	K. Drewniak	
344	1	I15/B	rzut poz. O	1:20	07.09.15	K. Drewniak	
345	1	I15/C	rzut poz. O	1:20	07.09.15	K. Drewniak	
346	w. 9, 1, 200	I15/D	rzut poz. O	1:20	07.09.15	K. Drewniak	
347	w. 9, 1, 200	I15/A	rzut poz. R	1:20	17.09.15	K. Drewniak	
348	1	I15/B	rzut poz. R	1:20	08.09.15	K. Drewniak	
349	1	I15/C	rzut poz. R	1:20	08.09.15	K. Drewniak	
350	1	I15/D	rzut poz. R	1:20	08.09.15	K. Drewniak	
351	w. 9, 1, 200	I15/A	rzut poz. T	1:20	09.09.15	K. Drewniak	
352	1	I15/B	rzut poz. T	1:20	09.09.15	K. Drewniak	
353	1	I15/C	rzut poz. T	1:20	09.09.15	K. Drewniak	
354							ANULOWANY
355	196	I15	rzut poz. F, profil	1:20	26.08.15	A. Sznajdrowska	
356	w. 9, 1, 200	I15	profil	1:20	10.09.15	K. Drewniak	
357	1	I15	profil	1:20	10.09.15	K. Drewniak	
358	w. 3/4, 1	J10	rzut poz. D	1:50	09.04.15	M. Mazurek	
359	w. 3/4, 1	J10	rzut poz. E	1:50	14.04.15	A. Sznajdrowska	
360	w. 3, 1	J10/C	rzut poz. F	1:20	14.04.15	A. Sznajdrowska	
361	w. 3, 1	J10/D	rzut poz. F	1:20	14.04.15	A. Sznajdrowska	
362	w. 3, 1	J10/C	rzut poz. G	1:20	15.04.15	A. Sznajdrowska	
363	w. 3, w. 3A, 1, 48	J10/D	rzut poz. G, profil	1:20	15.04.15	A. Sznajdrowska	
364	w. 3, 1	J10/C	rzut poz. H	1:20	16.04.15	A. Sznajdrowska	
365	w. 3, 1	J10/D	rzut poz. H	1:20	16.04.15	A. Sznajdrowska	
366	1	J10/C	rzut poz. I	1:20	17.04.15	A. Sznajdrowska	
367	1	J10/C	rzut poz. J	1:20	21.04.15	A. Sznajdrowska	
368	1	J10/C	rzut poz. L	1:20	22.04.15	A. Sznajdrowska	
369	1	J10/C	rzut poz. N	1:20	22.04.15	A. Sznajdrowska	
370	1	J10/C	rzut poz. P	1:20	23.04.15	A. Sznajdrowska	
371	1	J10/C	rzut poz. S	1:20	24.04.15	A. Sznajdrowska	
372							ANULOWANY
373	w. 4, 1	J11	rzut poz. C	1:50	24.03.15	M. Mazurek	
374	w. 3/4, 1	J11/A	rzut poz. D	1:20	26.03.15	A. Sznajdrowska	
375	1	J11/B	rzut poz. D	1:20	26.03.15	A. Sznajdrowska	
376	w. 3, 1	J11/C	rzut poz. D	1:20	26.03.15	A. Sznajdrowska	
377	w. 3/4, 1	J11/D	rzut poz. D	1:20	26.03.15	A. Sznajdrowska	
378	w. 3, w. 3/4, 1	J11/A	rzut poz. E	1:20	28.03.15	A. Sznajdrowska	
379	1	J11/B	rzut poz. E	1:20	28.03.15	A. Sznajdrowska	
380	w. 3, 1	J11/C	rzut poz. E	1:20	28.03.15	A. Sznajdrowska	
381	w. 3, 1	J11/D	rzut poz. E	1:20	28.03.15	A. Sznajdrowska	
382	w. 3, 1	J11/A	rzut poz. F	1:20	30.03.15	A. Sznajdrowska	
383	1	J11/B	rzut poz. F	1:20	30.03.15	A. Sznajdrowska	
384	w. 3, w. 3/4, 1	J11/C	rzut poz. F	1:20	30.03.15	A. Sznajdrowska	
385	w. 3, 1	J11/D	rzut poz. F	1:20	30.03.15	A. Sznajdrowska	
386	w. 3A, 1, 9	J11/A	rzut poz. G, profil	1:20	02.04.15	M. Mazurek	
387	1, 5	J11/B	rzut poz. G	1:20	02.04.15	M. Mazurek	
388	w. 3A, 1, 5, 7, 8	J11/C	rzut poz. G, profile	1:20	02.04.15	M. Mazurek	
389	w. 3A, 1	J11/D	rzut poz. G	1:20	02.04.15	M. Mazurek	
390	1, 62	J11/A	rzut poz. H	1:20	16.04.15	A. Sznajdrowska	
391	1, 5	J11/B	rzut poz. H	1:20	16.04.15	A. Sznajdrowska	
392	1, 5	J11/C	rzut poz. H	1:20	16.04.15	A. Sznajdrowska	

Tabela 7 Kuryłówka, stan. 1. Inwentarz rysunków							
Nr rysunku	Nr obiektu	Lokalizacja	Temat rysunku	Skala	Data	Autor	Uwagi
393	1	J11/D	rzut poz. H	1:20	16.04.15	A. Sznajdrowska	
394	1, 62	J11/A	rzut poz. I	1:20	17.04.15	A. Sznajdrowska	
395	1, 5	J11/B	rzut poz. I	1:20	17.04.15	A. Sznajdrowska	
396	1, 5	J11/C	rzut poz. I	1:20	17.04.15	A. Sznajdrowska	
397	1	J11/D	rzut poz. I	1:20	17.04.15	A. Sznajdrowska	
398	1, 62	J11/A	rzut poz. J, profil	1:20	21.04.15	A. Sznajdrowska	
399	1, 5	J11/B	rzut poz. J	1:20	21.04.15	A. Sznajdrowska	
400	1, 5	J11/C	rzut poz. J	1:20	21.04.15	A. Sznajdrowska	
401	1	J11/D	rzut poz. J	1:20	21.04.15	A. Sznajdrowska	
402	1	J11/A	rzut poz. L	1:20	22.04.15	A. Sznajdrowska	
403	1, 5	J11/B	rzut poz. L	1:20	22.04.15	A. Sznajdrowska	
404	1, 5	J11/C	rzut poz. L	1:20	22.04.15	A. Sznajdrowska	
405	1	J11/D	rzut poz. L	1:20	22.04.15	A. Sznajdrowska	
406	1	J11/A	rzut poz. N	1:20	22.04.15	M. Mazurek	
407	1	J11/B	rzut poz. N	1:20	22.04.15	A. Sznajdrowska	
408	1	J11/C	rzut poz. N	1:20	22.04.15	M. Mazurek	
409	1	J11/D	rzut poz. N	1:20	22.04.15	M. Mazurek	
410	1	J11/A	rzut poz. P	1:20	23.04.15	K. Drewniak	
411	1	J11/B	rzut poz. P	1:20	23.04.15	K. Drewniak	
412	1	J11/C	rzut poz. P	1:20	23.04.15	K. Drewniak	
413	1, 110	J11/D	rzut poz. P, profil	1:20	23.04.15	K. Drewniak	
414	1	J11/A	rzut poz. S	1:20	24.04.15	A. Sznajdrowska	
415	1	J11/B	rzut poz. S	1:20	24.04.15	A. Sznajdrowska	
416	1	J11/C	rzut poz. S	1:20	24.04.15	A. Sznajdrowska	
417	1, 110	J11/D	rzut poz. S	1:20	24.04.15	A. Sznajdrowska	
418	1	J11	profil	1:20	28.04.15	A. Sznajdrowska	
419	5	J11	profil	1:20	24.04.15	A. Sznajdrowska	
420							ANULOWANY
421	w. 4, 1	J12	rzut poz. B	1:50	26.03.15	M. Mazurek	
422	w. 4, 1	J12/A	rzut poz. C	1:20	08.04.15	A. Sznajdrowska	
423	w. 4, 1	J12/B	rzut poz. C	1:20	08.04.15	A. Sznajdrowska	
424	w. 4	J12/C	rzut poz. C	1:20	08.04.15	A. Sznajdrowska	
425	w. 4, 1	J12/D	rzut poz. C	1:20	08.04.15	A. Sznajdrowska	
426	w. 3/4, 1	J12/A	rzut poz. D	1:20	10.04.15	K. Drewniak	
427	w. 3/4, w.4, 1	J12/B	rzut poz. D	1:20	10.04.15	K. Drewniak	
428	w. 3/4, w.4	J12/C	rzut poz. D	1:20	10.04.15	K. Drewniak	
429	w. 3/4, 1	J12/D	rzut poz. D	1:20	10.04.15	K. Drewniak	
430	w. 3, 1, 32	J12/A	rzut poz. E	1:20	13.04.15	A. Sznajdrowska	
431	w. 3, w. 3/4, 1, 32, 32A	J12/B	rzut poz. E	1:20	13.04.15	A. Sznajdrowska	
432	w. 3, w. 3A, w. 3/4, 32, 32A	J12/C	rzut poz. E	1:20	13.04.15	A. Sznajdrowska	
433	w. 3, w. 3A, 1, 35, 36, 37, 38	J12/D	rzut poz. E, profil	1:20	13.04.15	A. Sznajdrowska	
434	w. 3A, 1, 46	J12/A	rzut poz. F, profil	1:20	14.04.15	A. Sznajdrowska	
435	w. 3, w. 3A, w. 3/4, 1, 47	J12/B	rzut poz. B	1:20	14.04.15	A. Sznajdrowska	
436	w. 3, w. 3A, 47	J12/C	rzut poz. F	1:20	14.04.15	A. Sznajdrowska	
437	w. 3A, 1	J12/D	rzut poz. F	1:20	14.04.15	A. Sznajdrowska	
438	w. 3A, 1	J12/A	rzut poz. G	1:20	15.04.15	A. Sznajdrowska	
439	w. 3A, 1, 8, 49, 50, 51	J12/B	rzut poz. G, profile	1:20	15.04.15	A. Sznajdrowska	
440	1	J12/A	rzut poz. H	1:20	28.04.15	A. Sznajdrowska	
441	1	J12/B	rzut poz. H	1:20	16.04.15	A. Sznajdrowska	

Tabela 7 Kuryłówka, stan. 1. Inwentarz rysunków							
Nr rysunku	Nr obiektu	Lokalizacja	Temat rysunku	Skala	Data	Autor	Uwagi
442	1	J12/D	rzut poz. H	1:20	28.04.15	A. Sznajdrowska	
443	1	J12/B	rzut poz. I	1:20	17.04.15	A. Sznajdrowska	
444	1	J12/A	rzut poz. J	1:20	28.04.15	A. Sznajdrowska	
445	1	J12/B	rzut poz. J	1:20	21.04.15	A. Sznajdrowska	
446	1	J12/D	rzut poz. J	1:20	28.04.15	A. Sznajdrowska	
447	1	J12/A	rzut poz. L	1:20	29.04.15	A. Sznajdrowska	
448	1	J12/B	rzut poz. L	1:20	22.04.15	A. Sznajdrowska	
449	1	J12/A	rzut poz. N	1:20	29.04.15	A. Sznajdrowska	
450	1	J12/B	rzut poz. N	1:20	22.04.15	A. Sznajdrowska	
451	1	J12/A	rzut poz. P	1:20	30.04.15	A. Sznajdrowska	
452	1	J12/B	rzut poz. P	1:20	23.04.15	K. Drewniak	
453	1	J12/A	rzut poz. S	1:20	30.04.15	A. Sznajdrowska	
454	32, 32A	J12	rzut poz. F, H, G, profile	1:20	14.04.15	A. Sznajdrowska	
455	34, 35, 36	J12, J13	profile	1:20	14.04.15	A. Sznajdrowska	
456	38, 60	J12	rzut poz. F, H, G, I, profil	1:20	14.04.15	A. Sznajdrowska	
457	38	J12	rzut poz. J, profil	1:20	17.04.15	A. Sznajdrowska	
458	47	J12	profil	1:20	15.04.15	A. Sznajdrowska	
459	50	J12	rzut poz. H, I, J, K, L, profil	1:20	21.04.15	A. Sznajdrowska	
460	w. 4	J13	rzut poz. B	1:50	28.03.15	M. Mazurek	
461	w. 3, w. 3A, w. 3/4	J13	rzut poz. D	1:50	02.04.15	M. Mazurek	
462	w. 3A, 16, 17, 18, 19, 34, 38	J12/A	rzut poz. E, profile	1:20	08.04.15	A. Sznajdrowska	
463	w. 3A, w. 3/4, 25, 28, 29	J13/B	rzut poz. E, profile	1:20	08.04.15	A. Sznajdrowska	
464	w. 3A, 20, 21	J13/D	rzut poz. E, profile	1:20	08.04.15	A. Sznajdrowska	
465	w. 3A, 22, 23, 24, 27	J13/C	rzut poz. E, profile	1:20	08.04.15	A. Sznajdrowska	
466	18	J13	rzut poz. F, G, profil	1:20	15.04.15	A. Sznajdrowska	
467	23	J13	rzut poz. F, G	1:20	13.04.15	A. Sznajdrowska	
468	23	J13	rzut poz. H, J, profil	1:20	14.04.15	A. Sznajdrowska	
469	25	J13	rzut poz. F, profil	1:20	15.04.15	A. Sznajdrowska	
470							ANULOWANY
471	w. 4	J14	rzut poz. B1	1:50	31.03.15	M. Mazurek	
472	w. 3/4, w.4, 59	J14/A	rzut poz. C	1:20	17.04.15	A. Sznajdrowska	
473							ANULOWANY
474	w. 3A, 64, 65, 66	J14/A	rzut poz. D	1:20	22.04.15	A. Sznajdrowska	
475	w. 3, w. 3A	J14/B	rzut poz. D	1:20	22.04.15	A. Sznajdrowska	
476	w. 3, w. 3A, 63	J14/C	rzut poz. D	1:20	22.04.15	A. Sznajdrowska	
477	w. 3, w. 3A, 68, 69	J14/D	rzut poz. D	1:20	22.04.15	A. Sznajdrowska	
478	70	J14/A	rzut poz. E, profil	1:20	23.04.15	M. Mazurek	
479	72	J14/C	rzut poz. F, profil	1:20	23.04.15	A. Sznajdrowska	
480							ANULOWANY
481	59	J14	rzut poz. C, D, E, F, profil	1:20	21.04.15	A. Sznajdrowska	
482	63, 66	J14	rzut poz. E, F, profile	1:20	23.04.15	A. Sznajdrowska	
483	64, 65	J14	rzut poz. E, profile	1:20	23.04.15	M. Mazurek	
484	68, 69	J14	rzut poz. E, F, profile	1:20	23.04.15	M. Mazurek	
485	w. 4	J15	rzut poz. B	1:50	31.03.15	M. Mazurek	
486	w. 3, w. 3A, 11, 12, 13	J15/A	rzut poz. D	1:20	08.04.15	A. Sznajdrowska	
487	w. 3, w. 3A	J15/B	rzut poz. D	1:20	08.04.15	A. Sznajdrowska	
488	w. 3A, 14	J15/C	rzut poz. D	1:20	07.04.15	M. Mazurek	
489	w. 3A, 11, 13, 15	J15/D	rzut poz. D, profil	1:20	08.04.15	A. Sznajdrowska	
490	w. 3A, 11, 12, 13, 33	J15/A	rzut poz. E	1:20	10.04.15	A. Sznajdrowska	
491	w. 3A	J15/B	rzut poz. E	1:20	10.04.15	K. Drewniak	

Tabela 7 Kuryłówka, stan. 1. Inwentarz rysunków							
Nr rysunku	Nr obiektu	Lokalizacja	Temat rysunku	Skala	Data	Autor	Uwagi
492	11, 13	J15/D	rzut poz. E	1:20	10.04.15	K. Drewniak	
493	11, 12, 13, 33, w.10	J15/A	rzut poz. F	1:20	13.04.15	A. Sznajdrowska	
494	w. 3A	J15/B	rzut poz. F	1:20	13.04.15	A. Sznajdrowska	
495	30	J15/C	rzut poz. F, profil	1:20	09.04.15	M. Mazurek	
496	11, 13, 31, 42	J15/D	rzut poz. F, profil	1:20	13.04.15	A. Sznajdrowska	
497	39, 40, 41	J15/B	rzut poz. G, profil	1:20	13.04.15	A. Sznajdrowska	
498	11, 12	J15	rzut poz. G, profile	1:20	13.04.15	A. Sznajdrowska	
499	39, 41	J15	profile	1:20	16.04.15	A. Sznajdrowska	
500	33	J15/A	rzut poz. G, profil	1:20	13.04.15	A. Sznajdrowska	
501	42	J15	rzut poz. G, H	1:20	13.04.15	A. Sznajdrowska	
502	w. 3A, 13, 42	J15	rzut poz. I, profile	1:20	14.04.15	A. Sznajdrowska	
503	14	J15	rzut poz. E, F, H, profil	1:20	08.04.15	M. Mazurek	
504							ANULOWANY
505	w. 4	J16	rzut poz. B	1:50	31.03.15	M. Mazurek	
506	w. 3, 53	J16/A	rzut poz. C, profil	1:20	15.04.15	A. Sznajdrowska	
507	w. 3, 52, 54	J16/B	rzut poz. C	1:20	15.04.15	A. Sznajdrowska	
508	52, 54, 54A, 55, 56, 57, 58	J16/B	rzut poz. E	1:20	16.04.15	A. Sznajdrowska	
509	61	J16/B	rzut poz. G	1:20	20.04.15	A. Sznajdrowska	
510	52	J16	rzut poz. F, G, H, I, profil	1:20	17.04.15	A. Sznajdrowska	
511	55	J16	rzut poz. F, profil	1:20	20.04.15	A. Sznajdrowska	
512	54A, 56, 57	J16	rzut poz. F, G, profile	1:20	17.04.15	A. Sznajdrowska	
513	61	J16	rzut poz. H, I, J, K, profil	1:20	20.04.15	A. Sznajdrowska	
514	w. 3, w. 4, 54, 55, 58	J16	profile	1:20	08.05.15	A. Sznajdrowska	
515	2, 4	K11/A	rzut poz. E, profile	1:20	30.03.15	M. Mazurek	
516	3	K11/D	rzut poz. E, profil	1:20	30.03.15	M. Mazurek	
517	44, 45	K12/A	rzut poz. F	1:20	13.04.15	A. Sznajdrowska	
518	45	K12/D	rzut poz. F	1:20	13.04.15	A. Sznajdrowska	
519	44, 45	K12	profile	1:20	13.04.15	A. Sznajdrowska	

Tabela 8 Kuryłówka, stan. 1. Inwentarz fotografii							
Nr inw.	Obiekt	Warstwa	Lokalizacja	Temat	Data	Autor	Uwagi
1	1	3,4	J11	rzut poz. C	24.03.2015	M. Mazurek	
2	1	1,3,4	K11,J11	rzut poz. B	24.03.2015	M. Mazurek	
3	1	1,3,4	K11,J11	rzut poz. B	24.03.2015	M. Mazurek	
4	1	1,3,4	J12	rzut poz. B	24.03.2015	M. Mazurek	
5	1	3,4	J11	rzut poz. D	26.03.2015	M. Mazurek	
6	1	3,4	K11,J11	rzut poz. D	26.03.2015	M. Mazurek	
7	1	3	J11	rzut poz. D	26.03.2015	M. Mazurek	
8	1	3,4	J11	rzut poz. E	27.03.2015	M. Mazurek	
9	1	3,4	J11	rzut poz. E	27.03.2015	M. Mazurek	
10	1	3,4	J11	rzut poz. E	27.03.2015	M. Mazurek	
11	1	3,4	J11	rzut poz. E	27.03.2015	M. Mazurek	
12		1,3	K13,J13	rzut poz. B	27.03.2015	M. Mazurek	
13		1,3	K13,J13	rzut poz. B	27.03.2015	M. Mazurek	
14		1,3	J13	rzut poz. B	27.03.2015	M. Mazurek	
15	1		J11	rzut poz. F	30.03.2015	M. Mazurek	
16	1		J11	rzut poz. F	30.03.2015	M. Mazurek	
17	1		J11	rzut poz. F	30.03.2015	M. Mazurek	
18	1		J11	rzut poz. F	30.03.2015	M. Mazurek	
19	1		K11	rzut poz. F	30.03.2015	M. Mazurek	
20	2		K11	rzut poz. F	30.03.2015	M. Mazurek	
21	3		K11	rzut poz. F	30.03.2015	M. Mazurek	
22	1		J11	rzut poz. G	30.03.2015	M. Mazurek	
23	1		J11	rzut poz. G	30.03.2015	M. Mazurek	
24	1		J11	rzut poz. G	30.03.2015	M. Mazurek	
25	1		J11	rzut poz. G	30.03.2015	M. Mazurek	
26	5,7		J11	rzut poz. G	30.03.2015	M. Mazurek	
27	7		J11	rzut poz. G	30.03.2015	M. Mazurek	
28	9		J11	rzut poz. G	30.03.2015	M. Mazurek	
29		1,3	J14	rzut poz. B1	31.03.2015	M. Mazurek	
30		1,3	J14	rzut poz. B1	31.03.2015	M. Mazurek	
31		1,3	J14	rzut poz. B1	31.03.2015	M. Mazurek	
32		1,3	J15	rzut poz. B	31.03.2015	M. Mazurek	
33		1,3	J15	rzut poz. B	31.03.2015	M. Mazurek	
34		1,3	J15	rzut poz. B	31.03.2015	M. Mazurek	
35		1,3	J16	rzut poz. B	31.03.2015	M. Mazurek	
36		4	K11	rzut poz. F	31.03.2015	M. Mazurek	
37		3	J13	rzut poz. C	01.04.2015	M. Mazurek	
38		3	J13	rzut poz. C	01.04.2015	M. Mazurek	
39		3	J13	rzut poz. C	01.04.2015	M. Mazurek	
40		3	J15	rzut poz. C	01.04.2015	M. Mazurek	
41		3	J15	rzut poz. C	01.04.2015	M. Mazurek	
42		3	J15	rzut poz. C	01.04.2015	M. Mazurek	
43		3	J13	rzut poz. D	02.04.2015	M. Mazurek	
44		3	J13	rzut poz. D	02.04.2015	M. Mazurek	
45		3	J13	rzut poz. D	02.04.2015	M. Mazurek	
46		3	J15	rzut poz. D	02.04.2015	M. Mazurek	
47		3	J15	rzut poz. D	02.04.2015	M. Mazurek	
48	11,12,13	3	J15	rzut poz. D	02.04.2015	M. Mazurek	
49	15		J15	rzut poz. D	02.04.2015	M. Mazurek	
50	14		J15	rzut poz. D	02.04.2015	M. Mazurek	

Tabela 8 Kuryłówka, stan. 1. Inwentarz fotografii							
Nr inw.	Obiekt	Warstwa	Lokalizacja	Temat	Data	Autor	Uwagi
51			J13	rzut poz. E	07.04.2015	M. Mazurek	
52			J13	rzut poz. E	07.04.2015	M. Mazurek	
53			J13	rzut poz. E	07.04.2015	M. Mazurek	
54	16		J13	rzut poz. E	07.04.2015	M. Mazurek	
55	17		J13	rzut poz. E	07.04.2015	M. Mazurek	
56	18		J13	rzut poz. E	07.04.2015	M. Mazurek	
57	19		J13	rzut poz. E	07.04.2015	M. Mazurek	
58	20		J13	rzut poz. E	07.04.2015	M. Mazurek	
59	21		J13	rzut poz. E	07.04.2015	M. Mazurek	
60	22		J13	rzut poz. E	07.04.2015	M. Mazurek	
61							anulowany
62	23		J13	rzut poz. E	07.04.2015	M. Mazurek	
63	24		J13	rzut poz. E	07.04.2015	M. Mazurek	
64	25		J13	rzut poz. E	07.04.2015	M. Mazurek	
65		3	J13	profil NW	07.04.2015	M. Mazurek	
66	27		J13	rzut poz. E	07.04.2015	M. Mazurek	
67			H10	rzut poz. B	07.04.2015	M. Mazurek	
68			H10	rzut poz. B	07.04.2015	M. Mazurek	
69			H10	rzut poz. B	07.04.2015	M. Mazurek	
70	1		J13	profil SE	07.04.2015	M. Mazurek	
71	27		J13	rzut poz. E	07.04.2015	M. Mazurek	
72			H11	rzut poz. C	07.04.2015	M. Mazurek	
73			H11	rzut poz. C	07.04.2015	M. Mazurek	
74			H11	rzut poz. C	07.04.2015	M. Mazurek	
75			H12	rzut poz. C	07.04.2015	M. Mazurek	
76			H12	rzut poz. C	07.04.2015	M. Mazurek	
77			H12	rzut poz. C	07.04.2015	M. Mazurek	
78	14		J15	rzut poz. E, cz. A	07.04.2015	M. Mazurek	
79	14		J15	rzut poz. F, cz. A	07.04.2015	M. Mazurek	
80		3	J15	profil SE	08.04.2015	M. Mazurek	
81	1	3,4	J12	rzut poz. C	08.04.2015	M. Mazurek	
82	1	3,4	J12	rzut poz. C	08.04.2015	M. Mazurek	
83	1	3,4	J12	rzut poz. C	08.04.2015	M. Mazurek	
84	1	3,4	J12	rzut poz. C	08.04.2015	M. Mazurek	
85	14		J15	rzut poz. G, cz. A	08.04.2015	M. Mazurek	
86	14		J15	rzut poz. H, cz. A	08.04.2015	M. Mazurek	
87	14		J15	profil	08.04.2015	M. Mazurek	
88	14		J15	rzut poz. E, cz. B	08.04.2015	M. Mazurek	
89							anulowany
90							anulowany
91							anulowany
92	14		J15	rzut poz. F, cz. B	09.04.2015	M. Mazurek	
93	30		J15	rzut poz. F	09.04.2015	M. Mazurek	
94	31		J15	rzut poz. F	09.04.2015	M. Mazurek	
95	14		J15	rzut poz. H, cz. B	09.04.2015	M. Mazurek	
96	30		J15	profil	09.04.2015	M. Mazurek	
97	31		J15	profil	09.04.2015	M. Mazurek	
98	1	3,4	J12	rzut poz. D	09.04.2015	M. Mazurek	
99							anulowany
100			J10	rzut poz. D	09.04.2015	M. Mazurek	



Tabela 8 Kuryłówka, stan. 1. Inwentarz fotografii							
Nr inw.	Obiekt	Warstwa	Lokalizacja	Temat	Data	Autor	Uwagi
101			J10	rzut poz. D	09.04.2015	M. Mazurek	
102			J10	rzut poz. D	09.04.2015	M. Mazurek	
103			J15	rzut poz. E	09.04.2015	M. Mazurek	
104	13		J15	rzut poz. E, cz. A	09.04.2015	M. Mazurek	
105	11		J15	rzut poz. E, cz. A	09.04.2015	M. Mazurek	
106	33		J15	rzut poz. E	09.04.2015	M. Mazurek	
107			J10	rzut poz. E	10.04.2015	M. Mazurek	
108			J15	rzut poz. F	13.04.2015	M. Mazurek	
109	11		J15	rzut poz. F, cz. A	13.04.2015	M. Mazurek	
110	13		J15	rzut poz. F, cz. A	13.04.2015	M. Mazurek	
111	33		J15	rzut poz. F, cz. A	13.04.2015	M. Mazurek	
112	1	3,4	J12	rzut poz. E	13.04.2015	M. Mazurek	
113							anulowany
114	1	3,4	J12	rzut poz. E	13.04.2015	M. Mazurek	
115	1	3,4	J12	rzut poz. E	13.04.2015	M. Mazurek	
116	32,32A		J12	rzut poz. E	13.04.2015	M. Mazurek	
117	34		J12	rzut poz. E	13.04.2015	M. Mazurek	
118	35		J12	rzut poz. E	13.04.2015	M. Mazurek	
119	36		J12	rzut poz. E	13.04.2015	M. Mazurek	
120	37		J12	rzut poz. E	13.04.2015	M. Mazurek	
121	38		J12	rzut poz. E	13.04.2015	M. Mazurek	
122	21		J13	profil	13.04.2015	M. Mazurek	
123	22		J13	profil	13.04.2015	M. Mazurek	
124	39		J15	rzut poz. F	13.04.2015	M. Mazurek	
125	40		J15	rzut poz. F	13.04.2015	M. Mazurek	
126	41		J15	rzut poz. F	13.04.2015	M. Mazurek	
127	11		J15	rzut poz. F, cz. A	13.04.2015	M. Mazurek	
128	33		J15	rzut poz. G, cz. A	13.04.2015	M. Mazurek	
129	15		J15	profil	13.04.2015	M. Mazurek	
130	23		J13	rzut poz. F, cz. A	13.04.2015	M. Mazurek	
131	20		J13	profil	13.04.2015	M. Mazurek	
132	13,42		J15	rzut poz. G, cz. A	13.04.2015	M. Mazurek	
133	44		K12	rzut poz. F	13.04.2015	M. Mazurek	
134	45		K12	rzut poz. F	13.04.2015	M. Mazurek	
135	11,12		J15	profil	13.04.2015	M. Mazurek	
136	11		J15	profil	13.04.2015	M. Mazurek	
137	12		J15	profil	13.04.2015	M. Mazurek	
138	42		J15	rzut poz. H, cz. A	14.04.2015	M. Mazurek	
139	33		J15	profil	14.04.2015	M. Mazurek	
140	40		J15	profil	14.04.2015	M. Mazurek	
141	23		J13	rzut poz. G, cz. A	14.04.2015	M. Mazurek	
142	42		J15	rzut poz. I, cz. A	14.04.2015	M. Mazurek	
143	33		J15	rzut poz. F, cz. B	14.04.2015	M. Mazurek	
144			J12	rzut poz. F	14.04.2015	M. Mazurek	
145							anulowany
146	32,32A		J12	rzut poz. F, cz. A	14.04.2015	M. Mazurek	
147	46		J12	rzut poz. F	14.04.2015	M. Mazurek	
148	38		J12	rzut poz. F, cz. A	14.04.2015	M. Mazurek	
149	13,42		J15	profil	14.04.2015	M. Mazurek	
150	23		J13	rzut poz. H, cz. A	14.04.2015	M. Mazurek	

Tabela 8 Kuryłówka, stan. 1. Inwentarz fotografii							
Nr inw.	Obiekt	Warstwa	Lokalizacja	Temat	Data	Autor	Uwagi
151	33		J15	rzut poz. G, cz. B	14.04.2015	M. Mazurek	
152	47		J12	rzut poz. F	14.04.2015	M. Mazurek	
153	29		J13	rzut poz. G	14.04.2015	M. Mazurek	
154	11,13		J15	rzut poz. E, cz. B	14.04.2015	M. Mazurek	
155	28		J15	profil	14.04.2015	M. Mazurek	
156	1	4	J10	rzut poz. F	14.04.2015	M. Mazurek	
157	34		J13	profil	14.04.2015	M. Mazurek	
158	11,13,42		J15	rzut poz. F, cz. B	14.04.2015	M. Mazurek	
159	35		J13	profil	14.04.2015	M. Mazurek	
160	36		J13	profil	14.04.2015	M. Mazurek	
161	16		J13	profil	14.04.2015	M. Mazurek	
162	29		J13	profil	14.04.2015	M. Mazurek	
163	46		J13	profil	14.04.2015	M. Mazurek	
164	32,32A		J12	rzut poz. G, cz. A	14.04.2015	M. Mazurek	
165	38		J12	rzut poz. G, cz. A	15.04.2015	M. Mazurek	
166	23		J13	rzut poz. J, cz. A	15.04.2015	M. Mazurek	
167	19		J13	profil	15.04.2015	M. Mazurek	
168	42		J15	rzut poz. G, cz. B	15.04.2015	M. Mazurek	
169	25		J13	rzut poz. F, cz. A	15.04.2015	M. Mazurek	
170	1		J10,J11,J12	rzut poz. G	15.04.2015	M. Mazurek	
171	1		J10,J11,J12	rzut poz. G	15.04.2015	M. Mazurek	
172	1		J11	rzut poz. G	15.04.2015	M. Mazurek	
173	1		J12	rzut poz. G	15.04.2015	M. Mazurek	
174	1		J12	rzut poz. G	15.04.2015	M. Mazurek	
175	1		J12	rzut poz. G	15.04.2015	M. Mazurek	
176	48		J10	rzut poz. G	15.04.2015	M. Mazurek	
177	49		J12	rzut poz. G	15.04.2015	M. Mazurek	
178	50		J12	rzut poz. G	15.04.2015	M. Mazurek	
179	51		J12	rzut poz. G	15.04.2015	M. Mazurek	
180	8		J11	rzut poz. G	15.04.2015	M. Mazurek	
181	38		J12	rzut poz. H, cz. A	15.04.2015	M. Mazurek	
182	37		J12	profil	15.04.2015	M. Mazurek	
183	18		J13	rzut poz. F, cz. A	15.04.2015	M. Mazurek	
184	25		J13	profil	15.04.2015	M. Mazurek	
185	23		J13	profil	15.04.2015	M. Mazurek	
186	4		K11	profil	15.04.2015	M. Mazurek	
187	45		K12	profil	15.04.2015	M. Mazurek	
188	54	3	J16	rzut poz. C	15.04.2015	M. Mazurek	
189	32		J12	rzut poz. H, cz. A	15.04.2015	M. Mazurek	
190	52		J16	rzut poz. C	15.04.2015	M. Mazurek	
191	53		J16	rzut poz. C	15.04.2015	M. Mazurek	
192	39		J15	profil	15.04.2015	M. Mazurek	
193	47		J12	profil	15.04.2015	M. Mazurek	
194	3		K11	profil	15.04.2015	M. Mazurek	
195	23		J13	rzut poz. F, cz. B	15.04.2015	M. Mazurek	
196	44		K12	profil	15.04.2015	M. Mazurek	
197	23		J13	rzut poz. G, cz. B	15.04.2015	M. Mazurek	
198	24		J13	profil	15.04.2015	M. Mazurek	
199	25		J13	rzut poz. F, cz. B	15.04.2015	M. Mazurek	
200	18		J13	rzut poz. G, cz. A	15.04.2015	M. Mazurek	

Tabela 8 Kuryłówka, stan. 1. Inwentarz fotografii							
Nr inw.	Obiekt	Warstwa	Lokalizacja	Temat	Data	Autor	Uwagi
201	41		J15	profil	15.04.2015	M. Mazurek	
202		3	J13	profil SE	16.04.2015	M. Mazurek	
203	38		J12	rzut poz. I, cz. A	16.04.2015	M. Mazurek	
204	18		J13	profil	16.04.2015	M. Mazurek	
205	1		J10	rzut poz. H, cz. A	16.04.2015	M. Mazurek	
206	5		J11	rzut poz. H, cz. A	16.04.2015	M. Mazurek	
207		3A	J16	rzut poz. D	16.04.2015	M. Mazurek	
208			J16	rzut poz. E	16.04.2015	M. Mazurek	
209	52,54A,55,57,58		J16	rzut poz. E	16.04.2015	M. Mazurek	
210	23		J13	rzut poz. G, cz. B	16.04.2015	M. Mazurek	
211		3	J15	profil NW	16.04.2015	M. Mazurek	
212	17		J13	profil	17.04.2015	M. Mazurek	
213	32,32A		J13	profil	17.04.2015	M. Mazurek	
214	38		J12	rzut poz. J, cz. A	17.04.2015	M. Mazurek	
215	52,57		J16	rzut poz. F, cz. A	17.04.2015	M. Mazurek	
216	54A		J16	rzut poz. F, cz. A	17.04.2015	M. Mazurek	
217	32,32A		J12	rzut poz. D, cz. B	17.04.2015	M. Mazurek	
218	1		J10,J11,J12	rzut poz. I, cz. A	17.04.2015	M. Mazurek	
219	5		J12	rzut poz. I, cz. A	17.04.2015	M. Mazurek	
220	7		J11	profil	17.04.2015	M. Mazurek	
221	38		J12	profil	17.04.2015	M. Mazurek	
222	52		J16	rzut poz. G, cz. A	17.04.2015	M. Mazurek	
223	57		J16	profil	17.04.2015	M. Mazurek	
224	57		J16	profil	17.04.2015	M. Mazurek	
225	54A		J16	rzut poz. G, cz. A	17.04.2015	M. Mazurek	
226	53		J16	profil	17.04.2015	M. Mazurek	
227		3	J14	rzut poz. B2	17.04.2015	M. Mazurek	
228		3	J14	rzut poz. B2	17.04.2015	M. Mazurek	
229		3	J14	rzut poz. B2	17.04.2015	M. Mazurek	
230		3	J14	rzut poz. B2	17.04.2015	M. Mazurek	
231	32,32A		J12	rzut poz. G, cz. B	17.04.2015	M. Mazurek	
232	23		J13	rzut poz. J, cz. B	17.04.2015	M. Mazurek	
233	48		J10	profil	17.04.2015	M. Mazurek	
234	54A		J16	profil	17.04.2015	M. Mazurek	
235	59		J14	rzut poz. B2	17.04.2015	M. Mazurek	
236	18		J13	rzut poz. F, cz. B	17.04.2015	M. Mazurek	
237	38		J12	rzut poz. F, cz. B	17.04.2015	M. Mazurek	
238	60		J12	rzut poz. F	17.04.2015	M. Mazurek	
239	52		J16	rzut poz. H, cz. A	17.04.2015	M. Mazurek	
240	52		J16	rzut poz. I, cz. A	20.04.2015	M. Mazurek	
241	57		J16	rzut poz. F, cz. B	20.04.2015	M. Mazurek	
242	55		J16	rzut poz. F, cz. A	20.04.2015	M. Mazurek	
243	54A		J16	rzut poz. F, cz. B	20.04.2015	M. Mazurek	
244	54A		J16	rzut poz. G, cz. B	20.04.2015	M. Mazurek	
245	55 61		J16	profil rzut poz. G	20.04.2015	M. Mazurek	
246	55		J16	profil	20.04.2015	M. Mazurek	
247	52		J16	profil	20.04.2015	M. Mazurek	
248	52		J16	profil	20.04.2015	M. Mazurek	naczynie „in situ”
249	61		J16	rzut poz. G	20.04.2015	M. Mazurek	
250	52		J16	rzut poz. D, cz. B	20.04.2015	M. Mazurek	

Tabela 8 Kuryłówka, stan. 1. Inwentarz fotografii							
Nr inw.	Obiekt	Warstwa	Lokalizacja	Temat	Data	Autor	Uwagi
251	52		J16	rzut poz. E, cz. B	20.04.2015	M. Mazurek	
252	52		J16	rzut poz. E, cz. B	20.04.2015	M. Mazurek	naczynie „in situ”
253	52		J16	rzut poz. F, cz. B	20.04.2015	M. Mazurek	
254	61		J16	rzut poz. H, cz. A	20.04.2015	M. Mazurek	
255	61		J16	rzut poz. I, cz. A	20.04.2015	M. Mazurek	
256	52		J16	rzut poz. G, cz. B	20.04.2015	M. Mazurek	
257	1		J10,J11,J12	rzut poz. J, cz. A	21.04.2015	M. Mazurek	
258	5		J11	rzut poz. J, cz. A	21.04.2015	M. Mazurek	
259	62		J11	rzut poz. J	21.04.2015	M. Mazurek	
260	38		J12	rzut poz. F, cz. B	21.04.2015	M. Mazurek	
261	52		J16	rzut poz. H, cz. B	21.04.2015	M. Mazurek	
262	61		J16	rzut poz. J, cz. A	21.04.2015	M. Mazurek	
263	18		J13	rzut poz. G, cz. B	21.04.2015	M. Mazurek	
264	50		J12	rzut poz. H, cz. A	21.04.2015	M. Mazurek	
265	52		J16	rzut poz. I, cz. B	21.04.2015	M. Mazurek	
266	60		J13	profil	21.04.2015	M. Mazurek	
267	38		J12	rzut poz. H, cz. B	21.04.2015	M. Mazurek	
268	50		J12	rzut poz. I, cz. A	21.04.2015	M. Mazurek	
269	61		J16	rzut poz. K, cz. A	21.04.2015	M. Mazurek	
270	49		J12	profil	21.04.2015	M. Mazurek	
271			J14	rzut poz. C	21.04.2015	M. Mazurek	
272			J14	rzut poz. C	21.04.2015	M. Mazurek	
273			J14	rzut poz. C	21.04.2015	M. Mazurek	
274	61		J16	profil	21.04.2015	M. Mazurek	
275							anulowany
276	59		J14	rzut poz. C, cz. A	21.04.2015	M. Mazurek	
277	61		J16	rzut poz. H, cz. B	21.04.2015	M. Mazurek	
278	38		J12	rzut poz. I, cz. B	21.04.2015	M. Mazurek	
279	50		J12	rzut poz. J, cz. A	21.04.2015	M. Mazurek	
280	61		J16	rzut poz. I, cz. B	21.04.2015	M. Mazurek	
281	50		J12	rzut poz. K, cz. A	21.04.2015	M. Mazurek	
282	61		J16	rzut poz. J, cz. B	21.04.2015	M. Mazurek	
283	61		J16	rzut poz. K, cz. B	21.04.2015	M. Mazurek	
284	38		J12	rzut poz. J, cz. B	21.04.2015	M. Mazurek	
285	50		J12	rzut poz. L, cz. A	22.04.2015	M. Mazurek	
286	5		J11	profil	22.04.2015	M. Mazurek	
287	58		J16	profil	22.04.2015	M. Mazurek	
288	1		J10,J11,J12	rzut poz. L, cz. A	22.04.2015	M. Mazurek	
289			J14	rzut poz. D	22.04.2015	M. Mazurek	
290			J14	rzut poz. D	22.04.2015	M. Mazurek	
291			J14	rzut poz. D	22.04.2015	M. Mazurek	
292	64,65,66		J14	rzut poz. D	22.04.2015	M. Mazurek	
293	68		J14	rzut poz. D	22.04.2015	M. Mazurek	
294	59		J14	rzut poz. D, cz. A	22.04.2015	M. Mazurek	
295	50		J12	profil	22.04.2015	M. Mazurek	
296	1		J10,J11,J12	rzut poz. N, cz. A	22.04.2015	M. Mazurek	
297			J14	rzut poz. E	23.04.2015	M. Mazurek	
298	70		J14	rzut poz. E	23.04.2015	M. Mazurek	
299	69		J14	rzut poz. D	23.04.2015	M. Mazurek	
300	66		J14	rzut poz. E, cz. A	23.04.2015	M. Mazurek	

Tabela 8 Kuryłówka, stan. 1. Inwentarz fotografii							
Nr inw.	Obiekt	Warstwa	Lokalizacja	Temat	Data	Autor	Uwagi
301	65		J14	rzut poz. E, cz. A	23.04.2015	M. Mazurek	
302	64		J14	rzut poz. E, cz. A	23.04.2015	M. Mazurek	
303	63		J14	rzut poz. E, cz. A	23.04.2015	M. Mazurek	
304	1		J10,J11,J12	rzut poz. P, cz. A	23.04.2015	M. Mazurek	
305	70		J14	profil	23.04.2015	M. Mazurek	
306	68		J14	rzut poz. E, cz. A	23.04.2015	M. Mazurek	
307	69		J14	rzut poz. E, cz. A	23.04.2015	M. Mazurek	
308	64		J14	profil	23.04.2015	M. Mazurek	
309	66		J14	rzut poz. F, cz. A	23.04.2015	M. Mazurek	
310	68		J14	rzut poz. F, cz. A	23.04.2015	M. Mazurek	
311	63		J14	profil	23.04.2015	M. Mazurek	
312	68		J14	profil	23.04.2015	M. Mazurek	
313	66		J14	profil	23.04.2015	M. Mazurek	
314	65		J14	profil	23.04.2015	M. Mazurek	
315	69		J14	profil	23.04.2015	M. Mazurek	
316	66		J14	rzut poz. E, cz. B	24.04.2015	M. Mazurek	
317	65		J14	rzut poz. E, cz. B	24.04.2015	M. Mazurek	
318	64		J14	rzut poz. E, cz. B	24.04.2015	M. Mazurek	
319	59		J14	rzut poz. E, cz. A	24.04.2015	M. Mazurek	
320	68		J14	rzut poz. E, cz. B	24.04.2015	M. Mazurek	
321	69		J14	rzut poz. E, cz. B	24.04.2015	M. Mazurek	
322	63		J14	rzut poz. E, cz. B	24.04.2015	M. Mazurek	
323	1		J10,J11,J12	rzut poz. S, cz. A	24.04.2015	M. Mazurek	
324	66		J14	rzut poz. F, cz. B	24.04.2015	M. Mazurek	
325	59		J14	rzut poz. F, cz. A	24.04.2015	M. Mazurek	
326	68		J14	rzut poz. F, cz. B	24.04.2015	M. Mazurek	
327	59		J14	profil	24.04.2015	M. Mazurek	
328	59		J14	rzut poz. C, cz. B	24.04.2015	M. Mazurek	
329	72		J14	rzut poz. F	24.04.2015	M. Mazurek	
330	59		J14	rzut poz. D, cz. B	27.04.2015	M. Mazurek	
331			H13	rzut poz. B	27.04.2015	M. Mazurek	
332			H13	rzut poz. B	27.04.2015	M. Mazurek	
333			H13	rzut poz. B	27.04.2015	M. Mazurek	
334	59		J14	rzut poz. E, cz. B	27.04.2015	M. Mazurek	
335			H14	rzut poz. B	27.04.2015	M. Mazurek	
336							anulowany
337							anulowany
338							anulowany
339			H15	rzut poz. B1	27.04.2015	M. Mazurek	
340			H15	rzut poz. B1	27.04.2015	M. Mazurek	
341			H15	rzut poz. B1	27.04.2015	M. Mazurek	
342			H15	rzut poz. B1	27.04.2015	M. Mazurek	
343	73,74		H15	rzut poz. B1	27.04.2015	M. Mazurek	
344	76,77		H15	rzut poz. B1	27.04.2015	M. Mazurek	
345	78		H15	rzut poz. B1	27.04.2015	M. Mazurek	
346	79		H15	rzut poz. B1	27.04.2015	M. Mazurek	
347	80		H15	rzut poz. B1	27.04.2015	M. Mazurek	
348	81		H15	rzut poz. B1	27.04.2015	M. Mazurek	
349	82		H15	rzut poz. B1	27.04.2015	M. Mazurek	
350	83		H15	rzut poz. B1	27.04.2015	M. Mazurek	

Tabela 8 Kuryłówka, stan. 1. Inwentarz fotografii							
Nr inw.	Obiekt	Warstwa	Lokalizacja	Temat	Data	Autor	Uwagi
351	59		J14	rzut poz. F, cz. B	27.04.2015	M. Mazurek	
352	72		J14	profil	27.04.2015	M. Mazurek	
353			H13	rzut poz. C	27.04.2015	M. Mazurek	
354			H13	rzut poz. C	27.04.2015	M. Mazurek	
355			H13	rzut poz. C	27.04.2015	M. Mazurek	
356	84,85,86		H13	rzut poz. C	27.04.2015	M. Mazurek	
357	88		H13	rzut poz. C	27.04.2015	M. Mazurek	
358	1		J11	profil	28.04.2015	M. Mazurek	
359	51		J12	profil	28.04.2015	M. Mazurek	
360	62		J11	profil	28.04.2015	M. Mazurek	
361			H14	rzut poz. C	28.04.2015	M. Mazurek	
362			H14	rzut poz. C	28.04.2015	M. Mazurek	
363			H14	rzut poz. C	28.04.2015	M. Mazurek	
364			H14	rzut poz. C	28.04.2015	M. Mazurek	
365	89		H13	rzut poz. C	28.04.2015	M. Mazurek	
366	90		H14	rzut poz. C	28.04.2015	M. Mazurek	
367	91		H14	rzut poz. C	28.04.2015	M. Mazurek	
368	92		H13	rzut poz. C	28.04.2015	M. Mazurek	
369	93		H13	rzut poz. C	28.04.2015	M. Mazurek	
370	94		H13	rzut poz. C	28.04.2015	M. Mazurek	
371	96		H13	rzut poz. C	28.04.2015	M. Mazurek	
372	97,98,99		H14	rzut poz. C	28.04.2015	M. Mazurek	
373	95		H14	rzut poz. C	28.04.2015	M. Mazurek	
374	103		H14	rzut poz. C	28.04.2015	M. Mazurek	
375	102		H14	rzut poz. C	28.04.2015	M. Mazurek	
376	100,101		H14	rzut poz. C	28.04.2015	M. Mazurek	
377	1		J12	rzut poz. H, cz. B	28.04.2015	M. Mazurek	
378			H15	rzut poz. C	28.04.2015	M. Mazurek	
379			H15	rzut poz. C	28.04.2015	M. Mazurek	
380			H15	rzut poz. C	28.04.2015	M. Mazurek	
381	104		H15	rzut poz. C	28.04.2015	M. Mazurek	
382	83,105		H15	rzut poz. C	28.04.2015	M. Mazurek	
383	105		H15	rzut poz. C	28.04.2015	M. Mazurek	
384	106		H15	rzut poz. C	28.04.2015	M. Mazurek	
385	82		H15	rzut poz. C	28.04.2015	M. Mazurek	
386	76,77,106		H15	rzut poz. C	28.04.2015	M. Mazurek	
387	1		J12	rzut poz. J, cz. B	28.04.2015	M. Mazurek	
388	74		H15	rzut poz. C, cz. A	28.04.2015	M. Mazurek	
389	81		H15	profil	28.04.2015	M. Mazurek	
390	79		H15	profil	28.04.2015	M. Mazurek	
391	101		H14	profil	29.04.2015	M. Mazurek	
392	74		H15	rzut poz. D, cz. A	29.04.2015	M. Mazurek	
393	104		H15	profil	29.04.2015	M. Mazurek	
394	82		H15	profil	29.04.2015	M. Mazurek	
395	1		J12	rzut poz. L, cz. B	29.04.2015	M. Mazurek	
396	103		H14	profil	29.04.2015	M. Mazurek	
397	102		H14	profil	29.04.2015	M. Mazurek	
398	99		H14	rzut poz. E, cz. A	29.04.2015	M. Mazurek	
399	98		H14	rzut poz. E, cz. A	29.04.2015	M. Mazurek	
400	97		H14	rzut poz. E, cz. A	29.04.2015	M. Mazurek	

Tabela 8 Kuryłówka, stan. 1. Inwentarz fotografii							
Nr inw.	Obiekt	Warstwa	Lokalizacja	Temat	Data	Autor	Uwagi
401	107		H14	rzut poz. E	29.04.2015	M. Mazurek	
402		6	H14	rzut poz. E	29.04.2015	M. Mazurek	
403		6,9	H14,H15	rzut poz. E	29.04.2015	M. Mazurek	
404	100		H14	rzut poz. E	29.04.2015	M. Mazurek	
405	76,77		H15	rzut poz. E, cz. A	29.04.2015	M. Mazurek	
406	73		H15	rzut poz. E, cz. A	29.04.2015	M. Mazurek	
407	95		H14	profil	29.04.2015	M. Mazurek	
408	83		H15	profil	29.04.2015	M. Mazurek	
409	80		H15	profil	29.04.2015	M. Mazurek	
410	78		H15	profil	29.04.2015	M. Mazurek	
411	90		H15	profil	29.04.2015	M. Mazurek	
412	74		H15	rzut poz. E, cz. A	30.04.2015	M. Mazurek	
413	74		H15	profil	30.04.2015	M. Mazurek	
414	99		H14	profil	30.04.2015	M. Mazurek	
415	97,98,99		H14	profil	30.04.2015	M. Mazurek	
416	98		H14	profil	30.04.2015	M. Mazurek	
417	97		H14	profil	30.04.2015	M. Mazurek	
418		6,9	H14	rzut poz. G	30.04.2015	M. Mazurek	
419	1		J12	rzut poz. P, cz. B	30.04.2015	M. Mazurek	
420	110		J12	rzut poz. P	30.04.2015	M. Mazurek	
421	100		H14	rzut poz. H, cz. A	30.04.2015	M. Mazurek	
422	97		H14	rzut poz. E, cz. B	30.04.2015	M. Mazurek	
423	98,99,112,113		H14	rzut poz. E, cz. B	30.04.2015	M. Mazurek	
424	112,113		H14	rzut poz. E, cz. B	30.04.2015	M. Mazurek	
425	94		H13	rzut poz. E, cz. A	30.04.2015	M. Mazurek	
426	96		H13	rzut poz. E, cz. A	30.04.2015	M. Mazurek	
427	1		J12	rzut poz. S, cz. B	30.04.2015	M. Mazurek	
428	109		H14	profil	30.04.2015	M. Mazurek	
429	107		H14	profil	30.04.2015	M. Mazurek	
430	93		H13	profil	30.04.2015	M. Mazurek	
431	92		H13	profil	30.04.2015	M. Mazurek	
432	112,113		H14	profil	30.04.2015	M. Mazurek	
433	100		H14	profil	04.05.2015	M. Mazurek	
434	114	6,9	H14	rzut poz. I	04.05.2015	M. Mazurek	
435	114		H14	rzut poz. I	04.05.2015	M. Mazurek	
436	76		H15	profil	04.05.2015	M. Mazurek	
437	77		H15	profil	04.05.2015	M. Mazurek	
438	73		H15	profil	04.05.2015	M. Mazurek	
439	89		H15	profil	04.05.2015	M. Mazurek	
440	100		H14	rzut poz. E, cz. B	04.05.2015	M. Mazurek	
441	107		H14	rzut poz. G, cz. B	04.05.2015	M. Mazurek	
442	105		H14	profil	04.05.2015	M. Mazurek	
443	100		H14	rzut poz. H, cz. B	04.05.2015	M. Mazurek	
444			H12	rzut poz. E	04.05.2015	M. Mazurek	
445			H12	rzut poz. E	04.05.2015	M. Mazurek	
446			H12	rzut poz. E	04.05.2015	M. Mazurek	
447	116		H12	rzut poz. E	04.05.2015	M. Mazurek	
448	117		H12	rzut poz. E	04.05.2015	M. Mazurek	
449	118		H12	rzut poz. E	04.05.2015	M. Mazurek	
450	119,120,		H12	rzut poz. E	04.05.2015	M. Mazurek	

Tabela 8 Kuryłówka, stan. 1. Inwentarz fotografii							
Nr inw.	Obiekt	Warstwa	Lokalizacja	Temat	Data	Autor	Uwagi
451	118,119,120,		H12	rzut poz. E	04.05.2015	M. Mazurek	
452	121		H12	rzut poz. E	04.05.2015	M. Mazurek	
453	122,123,124,125		H13	rzut poz. E	04.05.2015	M. Mazurek	
454	126,127,128		H12	rzut poz. E	04.05.2015	M. Mazurek	
455	126,127,128		H12	rzut poz. E	04.05.2015	M. Mazurek	
456	88		H13	profil	05.05.2015	M. Mazurek	
457	94		H13	rzut poz. F, cz. A	05.05.2015	M. Mazurek	
458	91		H14	profil	05.05.2015	M. Mazurek	
459	96		H13	profil	05.05.2015	M. Mazurek	
460			H13	rzut poz. E	05.05.2015	M. Mazurek	
461	127		H13	rzut poz. E	05.05.2015	M. Mazurek	
462	129,130,131		H13	rzut poz. E	05.05.2015	M. Mazurek	
463	87,132,133		H13	rzut poz. E	05.05.2015	M. Mazurek	
464	133		H13	rzut poz. E	05.05.2015	M. Mazurek	
465	132		H13	rzut poz. E	05.05.2015	M. Mazurek	
466	73		H15	rzut poz. E, cz. B	05.05.2015	M. Mazurek	
467	74		H15	rzut poz. C, cz. B	05.05.2015	M. Mazurek	
468	134		H13	rzut poz. E	05.05.2015	M. Mazurek	
469	135		H13	rzut poz. E	05.05.2015	M. Mazurek	
470	136,137,167		H13	rzut poz. E	05.05.2015	M. Mazurek	
471	136,137,167		H13	rzut poz. E	05.05.2015	M. Mazurek	
472	139		H13	rzut poz. E	05.05.2015	M. Mazurek	
473	140		H13	rzut poz. E	05.05.2015	M. Mazurek	
474	127,141		H13	rzut poz. E	05.05.2015	M. Mazurek	
475	142		H13	rzut poz. E	05.05.2015	M. Mazurek	
476	143		H13	rzut poz. E	05.05.2015	M. Mazurek	
477	144,145		H13	rzut poz. E	05.05.2015	M. Mazurek	
478	146		H13	rzut poz. E	05.05.2015	M. Mazurek	
479	147		H13	rzut poz. E	05.05.2015	M. Mazurek	
480	111		H13	rzut poz. E	05.05.2015	M. Mazurek	
481	148,149		H13	rzut poz. E	05.05.2015	M. Mazurek	
482	74		H15	rzut poz. D, cz. B	05.05.2015	M. Mazurek	
483	94		H13	profil	05.05.2015	M. Mazurek	
484	94,96		H13	profil	05.05.2015	M. Mazurek	
485	74		H15	rzut poz. E, cz. B	05.05.2015	M. Mazurek	
486	106		H15	rzut poz. F, cz. A	05.05.2015	M. Mazurek	
487	86		H13	rzut poz. E, cz. A	05.05.2015	M. Mazurek	
488	85		H13	rzut poz. E, cz. A	05.05.2015	M. Mazurek	
489	106		H15	profil	05.05.2015	M. Mazurek	
490			H11	rzut poz. E	05.05.2015	M. Mazurek	
491	150		H11	rzut poz. E	05.05.2015	M. Mazurek	
492	151		H11	rzut poz. E	05.05.2015	M. Mazurek	
493	152		H11	rzut poz. E	05.05.2015	M. Mazurek	
494	153		H11	rzut poz. E	05.05.2015	M. Mazurek	
495	154		H11	rzut poz. E	05.05.2015	M. Mazurek	
496	143		H13	rzut poz. F, cz. A	05.05.2015	M. Mazurek	
497	85		H13	rzut poz. F, cz. A	05.05.2015	M. Mazurek	
498	85,155		H13	rzut poz. F, cz. A	05.05.2015	M. Mazurek	
499	86		H13	rzut poz. F, cz. A	05.05.2015	M. Mazurek	
500	85,86,155		H13	rzut poz. F, cz. A	05.05.2015	M. Mazurek	



Tabela 8 Kuryłówka, stan. 1. Inwentarz fotografii							
Nr inw.	Obiekt	Warstwa	Lokalizacja	Temat	Data	Autor	Uwagi
501	155		H13	profil	06.05.2015	M. Mazurek	
502	77,106		H15	rzut poz. E, cz. B	06.05.2015	M. Mazurek	
503	76		H15	rzut poz. E, cz. B	06.05.2015	M. Mazurek	
504	129		H13	rzut poz. E, cz. A	06.05.2015	M. Mazurek	
505	130		H13	rzut poz. F, cz. A	06.05.2015	M. Mazurek	
506	143		H13	rzut poz. G, cz. A	06.05.2015	M. Mazurek	
507	114	6,9	H14	rzut poz. K	06.05.2015	M. Mazurek	
508	85		H13	rzut poz. G, cz. A	06.05.2015	M. Mazurek	
509	148		H13	profil	06.05.2015	M. Mazurek	
510	149		H13	profil	06.05.2015	M. Mazurek	
511	114		H14	rzut poz. K, cz. A	06.05.2015	M. Mazurek	
512	86		H13	rzut poz. G, cz. A	06.05.2015	M. Mazurek	
513	130		H13	profil	06.05.2015	M. Mazurek	
514	129		H13	rzut poz. H, cz. A	06.05.2015	M. Mazurek	
515	143		H13	profil	06.05.2015	M. Mazurek	
516	85		H13	rzut poz. G, cz. A	06.05.2015	M. Mazurek	
517	142		H13	profil	06.05.2015	M. Mazurek	
518	156		H13	rzut poz. G	06.05.2015	M. Mazurek	
519	129,131		H13	profil	06.05.2015	M. Mazurek	
520	127,128		H13	rzut poz. F, cz. A	06.05.2015	M. Mazurek	
521	122		H13	rzut poz. G, cz. A	06.05.2015	M. Mazurek	
522	154		H11	profil	06.05.2015	M. Mazurek	
523	114		H14	profil	06.05.2015	M. Mazurek	
524	127,141		H13	rzut poz. F, cz. A	06.05.2015	M. Mazurek	
525	152		H11	profil	06.05.2015	M. Mazurek	
526	153		H11	profil	06.05.2015	M. Mazurek	
527	143		H13	rzut poz. F, cz. B	06.05.2015	M. Mazurek	
528	118,12		H13	rzut poz. F, cz. A	06.05.2015	M. Mazurek	
529	128		H13	rzut poz. G, cz. A	06.05.2015	M. Mazurek	
530	85,86		H13	profil	06.05.2015	M. Mazurek	
531	86		H13	profil	06.05.2015	M. Mazurek	
532	85,86		H13	profil	06.05.2015	M. Mazurek	
533	85		H13	profil	06.05.2015	M. Mazurek	
534	84		H13	profil	06.05.2015	M. Mazurek	
535	143		H13	rzut poz. G, cz. B	06.05.2015	M. Mazurek	
536	122		H13	rzut poz. H, cz. A	06.05.2015	M. Mazurek	
537	150		H13	profil	06.05.2015	M. Mazurek	
538	141		H13	rzut poz. G, cz. A	06.05.2015	M. Mazurek	
539	114		H14	rzut poz. J, cz. B	06.05.2015	M. Mazurek	
540	1		H15	rzut poz. M	06.05.2015	M. Mazurek	
541	120		H13	rzut poz. G, cz. A	06.05.2015	M. Mazurek	
542	115		H12	profil	06.05.2015	M. Mazurek	
543	127,128		H12	profil	06.05.2015	M. Mazurek	
544	126		H12	profil	06.05.2015	M. Mazurek	
545	122,123,125		H13	profil	06.05.2015	M. Mazurek	
546	151		H11	rzut poz. H, cz. A	06.05.2015	M. Mazurek	
547	124		H13	profil	06.05.2015	M. Mazurek	
548	141		H13	rzut poz. H, cz. A	06.05.2015	M. Mazurek	
549	151,158		H11	profil	06.05.2015	M. Mazurek	
550	120		H12	rzut poz. H, cz. A	06.05.2015	M. Mazurek	

Tabela 8 Kuryłówka, stan. 1. Inwentarz fotografii							
Nr inw.	Obiekt	Warstwa	Lokalizacja	Temat	Data	Autor	Uwagi
551	177		H10	rzut poz. E	06.05.2015	M. Mazurek	
552	151		H11	rzut poz. H, cz. B	06.05.2015	M. Mazurek	
553	85,86,94,96		H13	rzut poz. E, cz. B	06.05.2015	M. Mazurek	
554	86		H13	rzut poz. E, cz. B	06.05.2015	M. Mazurek	
555	85		H13	rzut poz. E, cz. B	06.05.2015	M. Mazurek	
556	94		H13	rzut poz. E, cz. B	06.05.2015	M. Mazurek	
557	96		H13	rzut poz. E, cz. B	06.05.2015	M. Mazurek	
558	127,141		H13	profil AB	07.05.2015	M. Mazurek	
559	129		H13	rzut poz. H, cz. B	07.05.2015	M. Mazurek	
560	127		H13	profil CD	07.05.2015	M. Mazurek	
561	130		H13	rzut poz. F, cz. B	07.05.2015	M. Mazurek	
562	135		H13	profil	07.05.2015	M. Mazurek	
563	156		H13	rzut poz. I, cz. A	07.05.2015	M. Mazurek	
564	134		H13	profil	07.05.2015	M. Mazurek	
565	156		H13	rzut poz. J, cz. A	07.05.2015	M. Mazurek	
566	122		H13	rzut poz. G, cz. B	07.05.2015	M. Mazurek	
567	120		H12	rzut poz. I, cz. A	07.05.2015	M. Mazurek	
568	127,141		H13	rzut poz. F, cz. B	07.05.2015	M. Mazurek	
569	156		H13	rzut poz. L, cz. A	07.05.2015	M. Mazurek	
570	127,128		H12	rzut poz. F, cz. B	07.05.2015	M. Mazurek	
571	120		H12	rzut poz. J, cz. A	07.05.2015	M. Mazurek	
572	156		H13	rzut poz. N, cz. A	07.05.2015	M. Mazurek	
573	122		H13	rzut poz. H, cz. B	07.05.2015	M. Mazurek	
574	147		H13	profil	07.05.2015	M. Mazurek	
575	128,157,158		H13	rzut poz. G, cz. B	07.05.2015	M. Mazurek	
576	141		H13	rzut poz. G, cz. B	07.05.2015	M. Mazurek	
577	140		H13	profil	07.05.2015	M. Mazurek	
578	156		H13	profil AB	07.05.2015	M. Mazurek	
579	160		H11,H12	rzut poz. G	07.05.2015	M. Mazurek	
580	160		H11,H12	rzut poz. G	07.05.2015	M. Mazurek	
581			H11	rzut poz. G	07.05.2015	M. Mazurek	
582			H11	rzut poz. G	07.05.2015	M. Mazurek	
583			H11	rzut poz. G	07.05.2015	M. Mazurek	
584	159		H12	rzut poz. G	08.05.2015	M. Mazurek	
585	161		H12	rzut poz. G	08.05.2015	M. Mazurek	
586	162		H11	rzut poz. G	08.05.2015	M. Mazurek	
587	158		H12	profil	08.05.2015	M. Mazurek	
588	146		H13	profil	08.05.2015	M. Mazurek	
589	94		H13	rzut poz. F, cz. B	08.05.2015	M. Mazurek	
590	96		H13	rzut poz. F, cz. B	08.05.2015	M. Mazurek	
591	86		H13	rzut poz. F, cz. B	08.05.2015	M. Mazurek	
592	85		H13	rzut poz. F, cz. B	08.05.2015	M. Mazurek	
593	156		H13	rzut poz. I, cz. B	08.05.2015	M. Mazurek	
594	141		H13	rzut poz. H, cz. B	08.05.2015	M. Mazurek	
595			H10	rzut poz. G	08.05.2015	M. Mazurek	
596			H10	rzut poz. G	08.05.2015	M. Mazurek	
597	121		H13	profil	08.05.2015	M. Mazurek	
598	86		H13	rzut poz. G, cz. B	08.05.2015	M. Mazurek	
599	85		H13	rzut poz. G, cz. B	08.05.2015	M. Mazurek	
600	164		H10	rzut poz. G	08.05.2015	M. Mazurek	

Tabela 8 Kuryłówka, stan. 1. Inwentarz fotografii							
Nr inw.	Obiekt	Warstwa	Lokalizacja	Temat	Data	Autor	Uwagi
601	165		H10	rzut poz. G	08.05.2015	M. Mazurek	
602	156		H13	rzut poz. J, cz. B	08.05.2015	M. Mazurek	
603	120		H13	rzut poz. K, cz. A	08.05.2015	M. Mazurek	
604	9		J11	profil	08.05.2015	M. Mazurek	
605	110		J11	profil	08.05.2015	M. Mazurek	
606	120		H12	profil	08.05.2015	M. Mazurek	
607	118,12		H12	profil	08.05.2015	M. Mazurek	
608	118		H12	profil	08.05.2015	M. Mazurek	
609	160		H11,H12	rzut poz. I	08.05.2015	M. Mazurek	
610	54,55,58		J16	profil	08.05.2015	M. Mazurek	
611	139		H13	profil	12.05.2015	M. Mazurek	
612	119,120,		H12	rzut poz. F, cz. B	12.05.2015	M. Mazurek	
613	118		H12	rzut poz. F, cz. B	12.05.2015	M. Mazurek	
614	133		H13	profil	12.05.2015	M. Mazurek	
615	161		H11	rzut poz. F, cz. A	12.05.2015	M. Mazurek	
616	162		H11	rzut poz. F, cz. A	12.05.2015	M. Mazurek	
617	165		H11	rzut poz. F, cz. A	12.05.2015	M. Mazurek	
618	120		H12	rzut poz. G, cz. B	12.05.2015	M. Mazurek	
619	118		H12	rzut poz. G, cz. B	12.05.2015	M. Mazurek	
620	156		H13	rzut poz. N, cz. B	12.05.2015	M. Mazurek	
621	156		H13	rzut poz. N, cz. B	12.05.2015	M. Mazurek	
622	1		H15	rzut poz. R	12.05.2015	M. Mazurek	
623	87,136,138		H13	rzut poz. F, cz. A	12.05.2015	M. Mazurek	
624	120		H12	rzut poz. H, cz. B	12.05.2015	M. Mazurek	
625	116		H12	profil	12.05.2015	M. Mazurek	
626	117		H12	profil	12.05.2015	M. Mazurek	
627	164		H10	profil	12.05.2015	M. Mazurek	
628	161		H11	profil	12.05.2015	M. Mazurek	
629	165		H10	profil	12.05.2015	M. Mazurek	
630	86		H13	rzut poz. G, cz. B	12.05.2015	M. Mazurek	
631	111A		H13	rzut poz. G, cz. A	12.05.2015	M. Mazurek	
632	120		H12	rzut poz. I, cz. B	12.05.2015	M. Mazurek	
633	156		H13	rzut poz. O	12.05.2015	M. Mazurek	
634	161		H11	rzut poz. H, cz. B	12.05.2015	M. Mazurek	
635	162		H11	profil	12.05.2015	M. Mazurek	
636	165		H10	rzut poz. I, cz. B	12.05.2015	M. Mazurek	
637	159		H12	profil	12.05.2015	M. Mazurek	
638	87,136,138		H13	rzut poz. G, cz. A	12.05.2015	M. Mazurek	
639	120		H12	rzut poz. J, cz. B	12.05.2015	M. Mazurek	
640	156		H13	rzut poz. R, cz. C	12.05.2015	M. Mazurek	
641	111A		H13	profil	12.05.2015	M. Mazurek	
642	111D		H13	profil	12.05.2015	M. Mazurek	
643			H11	rzut poz. H	12.05.2015	M. Mazurek	
644			H11	rzut poz. H	12.05.2015	M. Mazurek	
645	166		H11	rzut poz. H	12.05.2015	M. Mazurek	
646	120		H13	rzut poz. K, cz. B	12.05.2015	M. Mazurek	
647	136,138		H13	rzut poz. H, cz. A	12.05.2015	M. Mazurek	
648	87		H13	rzut poz. H, cz. A	12.05.2015	M. Mazurek	
649	156		H13	rzut poz. T, cz. C	12.05.2015	M. Mazurek	
650	156		H13	rzut poz. V, cz. C	12.05.2015	M. Mazurek	

Tabela 8 Kuryłówka, stan. 1. Inwentarz fotografii							
Nr inw.	Obiekt	Warstwa	Lokalizacja	Temat	Data	Autor	Uwagi
651	138		H13	rzut poz. I, cz. A	12.05.2015	M. Mazurek	
652			H10	rzut poz. H	12.05.2015	M. Mazurek	
653			H10	rzut poz. H	12.05.2015	M. Mazurek	
654			H10	rzut poz. H	12.05.2015	M. Mazurek	
655	157		H13	profil	12.05.2015	M. Mazurek	
656	156		H13	rzut poz. X, cz. C	12.05.2015	M. Mazurek	
657	87,132		H13	profil	12.05.2015	M. Mazurek	
658	145		H13	rzut poz. G, cz. A	12.05.2015	M. Mazurek	
659	111B		H13	rzut poz. H, cz. A	12.05.2015	M. Mazurek	
660	111C		H13	rzut poz. H, cz. A	12.05.2015	M. Mazurek	
661	166		H13	profil	12.05.2015	M. Mazurek	
662		3	H11/C	profil	12.05.2015	M. Mazurek	
663	156		H13	profil CD	13.05.2015	M. Mazurek	
664	137,138,167		H13	profil	13.05.2015	M. Mazurek	
665	111B		H13	profil	13.05.2015	M. Mazurek	
666	111C		H13	profil	13.05.2015	M. Mazurek	
667	144,145		H13	profil	13.05.2015	M. Mazurek	
668	156		H13	rzut poz. R, cz. D	13.05.2015	M. Mazurek	
669	87		H13	rzut poz. F, cz. B	13.05.2015	M. Mazurek	
670	156		H13	rzut poz. T, cz. D	13.05.2015	M. Mazurek	
671	138,167		H13	rzut poz. F, cz. B	13.05.2015	M. Mazurek	
672							anulowany
673	111B		H13	rzut poz. H, cz. B	13.05.2015	M. Mazurek	
674	111C		H13	rzut poz. H, cz. B	13.05.2015	M. Mazurek	
675	156		H13	rzut poz. V, cz. D	13.05.2015	M. Mazurek	
676	87		H13	rzut poz. G, cz. B	13.05.2015	M. Mazurek	
677	156		H13	rzut poz. X, cz. D	13.05.2015	M. Mazurek	
678	160		H11,H12	rzut poz. K	13.05.2015	M. Mazurek	
679	138		H13	rzut poz. G, cz. B	13.05.2015	M. Mazurek	
680	145		H13	rzut poz. G, cz. B	13.05.2015	M. Mazurek	
681	87		H13	rzut poz. H, cz. B	13.05.2015	M. Mazurek	
682	136,138		H13	rzut poz. H, cz. B	14.05.2015	M. Mazurek	
683	168		H15	rzut poz. C	14.05.2015	M. Mazurek	
684	169		H15	rzut poz. C	14.05.2015	M. Mazurek	
685	138		H13	rzut poz. I, cz. B	14.05.2015	M. Mazurek	
686	168		H15	profil	14.05.2015	M. Mazurek	
687	169		H15	profil	14.05.2015	M. Mazurek	
688	177		H10	rzut poz. K	14.05.2015	M. Mazurek	
689	157		H12	rzut poz. G, cz. B	14.05.2015	M. Mazurek	
690	160		H11,H12	rzut poz. M	14.05.2015	M. Mazurek	
691	160		H11,H12	rzut poz. O	15.05.2015	M. Mazurek	
692	160		H11,H12	rzut poz. V	18.05.2015	M. Mazurek	
693	160		H12	profil AB, część NE (sondaż I)	01.06.2015	M. Mazurek	
694	160		H12	profil AB, część SW (sondaż I)	01.06.2015	M. Mazurek	
695	160		H12	profil AB (sondaż I)	01.06.2015	M. Mazurek	
696	160		H12	mur I(sondaż I)	01.06.2015	M. Mazurek	
697	160		H12	mur I(sondaż I)	01.06.2015	M. Mazurek	
698	160		H12	mur I(sondaż I)	01.06.2015	M. Mazurek	
699	160		H12	mur I(sondaż I)	01.06.2015	M. Mazurek	
700	160		H12	mur I(sondaż I)	01.06.2015	M. Mazurek	

Tabela 8 Kuryłówka, stan. 1. Inwentarz fotografii							
Nr inw.	Obiekt	Warstwa	Lokalizacja	Temat	Data	Autor	Uwagi
701	160		H12	mur II(sondaż II)	01.06.2015	M. Mazurek	
702	160		H12	mur II(sondaż II)	01.06.2015	M. Mazurek	
703	160		H12	profil CD (sondaż II)	01.06.2015	M. Mazurek	
704	160		H12	profil CD (sondaż II)	01.06.2015	M. Mazurek	
705	160		H12	profil CD (sondaż II)	01.06.2015	M. Mazurek	
706		w.4	I10	rzut poz. B	13.08.2015	M. Mazurek	
707		w.4	I10	rzut poz. B	13.08.2015	M. Mazurek	
708		w.4	I10	rzut poz. B	13.08.2015	M. Mazurek	
709		w.4	I11	rzut poz. B	14.08.2015	M. Mazurek	
710		w.4	I11	rzut poz. B	14.08.2015	M. Mazurek	
711		w.4	I11	rzut poz. B	14.08.2015	M. Mazurek	
712	200	w.3/4	I10	rzut poz. D	14.08.2015	M. Mazurek	
713	200	w.3/4	I10	rzut poz. D	14.08.2015	M. Mazurek	
714	200	w.3/4	I10	rzut poz. D	14.08.2015	M. Mazurek	
715	1, 200	w.3/4	I11	rzut poz. D	14.08.2015	M. Mazurek	
716	1	w.3/4	I11	rzut poz. D	14.08.2015	M. Mazurek	
717	200	w.3/4	I11	rzut poz. D	14.08.2015	M. Mazurek	
718	173	w.5	I10, cz. N	rzut poz. E	14.08.2015	M. Mazurek	
719	1, 200	w.3/4	I12	rzut poz. D	17.08.2015	M. Mazurek	
720	1, 200	w.3/4	I12	rzut poz. D	17.08.2015	M. Mazurek	
721	1, 200	w.3/4	I12	rzut poz. D	17.08.2015	M. Mazurek	
722	177, 200	w.3	I10, cz. S	rzut poz. F	18.08.2015	S. Woźniak	
723	1, 200	w.3/4	I13	rzut poz. D	18.08.2015	S. Woźniak	
724	1, 200		I13	rzut poz. D	18.08.2015	S. Woźniak	
725	1	w.3/4	I13	rzut poz. D	18.08.2015	S. Woźniak	
726	1, 200	w.3	I11	rzut poz. F	20.08.2015	M. Mazurek	
727	1, 200	w.3	I11	rzut poz. F	20.08.2015	M. Mazurek	
728	1, 200	w.3	I11	rzut poz. F	20.08.2015	M. Mazurek	
729	172		I11	rzut poz. F	20.08.2015	M. Mazurek	
730	1, 200	w.3	I12	rzut poz. F	20.08.2015	M. Mazurek	
731	1, 200	w.3	I12	rzut poz. F	20.08.2015	M. Mazurek	
732	1, 200	w.3	I12	rzut poz. F	20.08.2015	M. Mazurek	
733	174		I12	rzut poz. F	20.08.2015	M. Mazurek	
734	1, 200	w.3	I13	rzut poz. F	20.08.2015	M. Mazurek	
735	1, 200	w.3	I13	rzut poz. F	20.08.2015	M. Mazurek	
736	1, 200	w.3	I13	rzut poz. F	20.08.2015	M. Mazurek	
737							anulowany
738	173,177, 200	w.3a,w. 5	I10	rzut poz. G	21.08.2015	M. Mazurek	
739	177, 200	w.3a	I10	rzut poz. G	21.08.2015	M. Mazurek	
740	173,177, 200	w.3a,w. 5	I10	rzut poz. G	21.08.2015	M. Mazurek	
741	173	w. 5	I10	rzut poz. G	21.08.2015	M. Mazurek	
742	176,177		I10	rzut poz. G	21.08.2015	M. Mazurek	
743	176		I10	rzut poz. G	21.08.2015	M. Mazurek	
744	178		I10	rzut poz. G	21.08.2015	M. Mazurek	
745	179		I10	rzut poz. G	21.08.2015	M. Mazurek	
746	180		I10	rzut poz. G	21.08.2015	M. Mazurek	
747	181		I10	rzut poz. G	21.08.2015	M. Mazurek	
748	172		I11	profil	21.08.2015	M. Mazurek	
749	173	w. 5	I10	rzut poz. I	21.08.2015	M. Mazurek	
750	175		I13	rzut poz. F	21.08.2015	M. Mazurek	

Tabela 8 Kuryłówka, stan. 1. Inwentarz fotografii							
Nr inw.	Obiekt	Warstwa	Lokalizacja	Temat	Data	Autor	Uwagi
751	177, 200		I10	rzut poz. I, cz. A	24.08.2015	M. Mazurek	
752	182		I10	rzut poz. I	24.08.2015	M. Mazurek	
753	183		I10	rzut poz. I	24.08.2015	M. Mazurek	
754	1	w.3a	I14	rzut poz. D	24.08.2015	M. Mazurek	
755	1	w.3a	I14	rzut poz. D	24.08.2015	M. Mazurek	
756	1	w.3a	I14	rzut poz. D	24.08.2015	M. Mazurek	
757	188		I14	rzut poz. D	24.08.2015	M. Mazurek	
758	189		I14	rzut poz. D	24.08.2015	M. Mazurek	
759	190		I14	rzut poz. D	24.08.2015	M. Mazurek	
760	176		I10	profil	24.08.2015	M. Mazurek	
761	181		I10	profil	24.08.2015	M. Mazurek	
762	179		I10	profil	24.08.2015	M. Mazurek	
763	180		I10	profil	24.08.2015	M. Mazurek	
764	1, 200	w.3a	I12	rzut poz. G	24.08.2015	M. Mazurek	
765	1, 200	w.3a	I12	rzut poz. G	24.08.2015	M. Mazurek	
766	1	w.3a	I12	rzut poz. G	24.08.2015	M. Mazurek	
767	191		I12	rzut poz. G	24.08.2015	M. Mazurek	
768	192		I12	rzut poz. G	24.08.2015	M. Mazurek	
769	193		I12	rzut poz. G	24.08.2015	M. Mazurek	
770	194		I12	rzut poz. G	24.08.2015	M. Mazurek	
771	195		I12	rzut poz. G	24.08.2015	M. Mazurek	
772	1, 200	w.3a	I11	rzut poz. G	24.08.2015	S. Woźniak	
773	1	w.3a	I11	rzut poz. G	24.08.2015	S. Woźniak	
774	1, 200	w.3a	I11	rzut poz. G	24.08.2015	S. Woźniak	
775	185		I11	rzut poz. G	24.08.2015	S. Woźniak	
776	186		I11	rzut poz. G	24.08.2015	S. Woźniak	
777	187		I11	rzut poz. G	24.08.2015	S. Woźniak	
778	177		I10	rzut poz. I, cz. A	24.08.2015	S. Woźniak	
779	174		I12	rzut poz. G, cz.A	25.08.2015	M. Mazurek	
780	1, 200	w.3a	I15	rzut poz. D	25.08.2015	M. Mazurek	
781	1, 200	w.3a	I15	rzut poz. D	25.08.2015	M. Mazurek	
782	1, 200	w.3a	I15	rzut poz. D	25.08.2015	M. Mazurek	
783	177, 200		I10	rzut poz. K, cz. A	25.08.2015	M. Mazurek	
784	173	w.5	I10	rzut poz. K	25.08.2015	M. Mazurek	
785	196		I15	rzut poz. D	25.08.2015	M. Mazurek	
786	1, 200		I14	rzut poz. F	25.08.2015	M. Mazurek	
787	1, 200		I14	rzut poz. F	25.08.2015	M. Mazurek	
788	1, 200		I14	rzut poz. F	25.08.2015	M. Mazurek	
789	188		I14	rzut poz. F, cz. A	25.08.2015	M. Mazurek	
790	190		I14	rzut poz. F, cz. A	25.08.2015	M. Mazurek	
791	173	w.5	I10	rzut poz. M	25.08.2015	M. Mazurek	
792	177, 200		I10	rzut poz. M, cz. A	25.08.2015	M. Mazurek	
793	1, 200		I15	rzut poz. F	26.08.2015	M. Mazurek	
794	1, 200		I15	rzut poz. F	26.08.2015	M. Mazurek	
795	1, 200		I15	rzut poz. F	26.08.2015	M. Mazurek	
796	197		I15	rzut poz. F	26.08.2015	M. Mazurek	
797	189			profil	26.08.2015	M. Mazurek	
798	177, 200		I10	rzut poz. O, cz. A	26.08.2015	M. Mazurek	
799	183		I10	profil	26.08.2015	M. Mazurek	
800	182		I10	profil	26.08.2015	M. Mazurek	

Tabela 8 Kuryłówka, stan. 1. Inwentarz fotografii							
Nr inw.	Obiekt	Warstwa	Lokalizacja	Temat	Data	Autor	Uwagi
801	196		I15	rzut poz. E, cz. A	26.08.2015	M. Mazurek	
802		w.5	I10	rzut poz. O	26.08.2015	M. Mazurek	
803	1, 200		I13	rzut poz. G	26.08.2015	M. Mazurek	
804	1		I13	rzut poz. G	26.08.2015	M. Mazurek	
805	1, 200		I13	rzut poz. G	26.08.2015	M. Mazurek	
806	198		I13	rzut poz. F	26.08.2015	M. Mazurek	
807	175		I13	rzut poz. F	26.08.2015	M. Mazurek	
808							anulowany
809		w.5	I10	rzut poz. R	26.08.2015	M. Mazurek	
810	200		I10	profil AB	27.08.2015	S. Woźniak	
811	1, 200		I14	rzut poz. G	27.08.2015	S. Woźniak	
812	1, 200		I14	rzut poz. G	27.08.2015	S. Woźniak	
813	1, 200		I14	rzut poz. G	27.08.2015	S. Woźniak	
814	188		I14	rzut poz. G, cz. A	27.08.2015	S. Woźniak	
815							anulowany
816	177, 200		I10	rzut poz. R, cz. A	27.08.2015	S. Woźniak	
817		w.5	I10	rzut poz. T	27.08.2015	S. Woźniak	
818	1, 200		I15	rzut poz. G	27.08.2015	S. Woźniak	
819	1, 200		I15	rzut poz. G	27.08.2015	S. Woźniak	
820	1, 200		I15	rzut poz. G	27.08.2015	S. Woźniak	
821	1, 200		I11-I15	rzut poz. G	28.08.2015	M. Mazurek	
822							anulowany
823	194		I12	profil	28.08.2015	M. Mazurek	
824	195		I12	profil	28.08.2015	M. Mazurek	
825	199		I15	rzut poz. G	28.08.2015	M. Mazurek	
826	198		I13	profil	28.08.2015	M. Mazurek	
827	191		I12	profil	28.08.2015	M. Mazurek	
828	192		I12	profil	28.08.2015	M. Mazurek	
829	193		I12	profil	28.08.2015	M. Mazurek	
830	177		I10	profil A0	28.08.2015	M. Mazurek	
831	177		I10	profil OC	28.08.2015	M. Mazurek	
832	174		I12	profil	28.08.2015	M. Mazurek	
833	175		I13	profil CD	28.08.2015	M. Mazurek	
834	186, 200		I11	rzut poz. I	28.08.2015	M. Mazurek	
835	186		I11	rzut poz. I, cz. A	28.08.2015	M. Mazurek	
836	201		I11	rzut poz. I	31.08.2015	M. Mazurek	
837	202		I11	rzut poz. I	31.08.2015	M. Mazurek	
838	187		I11	profil	31.08.2015	M. Mazurek	
839	185		I11	rzut poz. I, cz. A	31.08.2015	M. Mazurek	
840	1		I11,I12	rzut poz. I, cz. C	31.08.2015	M. Mazurek	
841	185		I11	profil	31.08.2015	M. Mazurek	
842	177		I10	rzut poz. I, cz. B	31.08.2015	M. Mazurek	
843	186		I11	profil	31.08.2015	M. Mazurek	
844							anulowany
845		w.5	I10	rzut poz. X	31.08.2015	M. Mazurek	
846	185		I11	rzut poz. I, cz. B	01.09.2015	M. Mazurek	
847	1, 200		I15	rzut poz. I, cz. E	01.09.2015	M. Mazurek	
848	201		I11	profil	01.09.2015	M. Mazurek	
849	202		I11	profil	01.09.2015	M. Mazurek	
850	177		I10	rzut poz. K, cz. B	01.09.2015	M. Mazurek	

Tabela 8 Kuryłówka, stan. 1. Inwentarz fotografii							
Nr inw.	Obiekt	Warstwa	Lokalizacja	Temat	Data	Autor	Uwagi
851	196		I15	rzut poz. E, cz. B	01.09.2015	M. Mazurek	
852	197		I15	profil	01.09.2015	M. Mazurek	
853	177		I10	rzut poz. M, cz. B	01.09.2015	M. Mazurek	
854	1		I11,I12	rzut poz. K, cz. C	02.09.2015	M. Mazurek	
855	177		I10	rzut poz. O, cz. B	02.09.2015	M. Mazurek	
856	1, 200		I15	rzut poz. K, cz. E	02.09.2015	M. Mazurek	
857	173	w.5	I10	profil AB	02.09.2015	M. Mazurek	
858	173	w.5	I10	profil AB	02.09.2015	M. Mazurek	
859	173	w.5	I10	profil AB	02.09.2015	M. Mazurek	
860	173	w.5	I10	profil AB	02.09.2015	M. Mazurek	
861		w.5	I10	profil CD	02.09.2015	M. Mazurek	
862		w.5	I10	profil CD	02.09.2015	M. Mazurek	
863		w.5	I10	profil CD	02.09.2015	M. Mazurek	
864		w.5	I10	profil DA	02.09.2015	M. Mazurek	
865	200		I11	profil CD	03.09.2015	S. Woźniak	
866	174		I12	rzut poz. F, cz. B	03.09.2015	S. Woźniak	
867	203		I11	rzut poz. H	03.09.2015	S. Woźniak	
868	204		I11	rzut poz. H	03.09.2015	S. Woźniak	
869	203		I11	profil	03.09.2015	S. Woźniak	
870	204		I11	profil	03.09.2015	S. Woźniak	
871	1		I11,I12	rzut poz. M, cz. C	07.09.2015	M. Mazurek	
872	1, 200		I15	rzut poz. M, cz. E	07.09.2015	M. Mazurek	
873	200		I12	rzut poz. I, cz. C	07.09.2015	M. Mazurek	
874	1, 200		I15	rzut poz. O, cz. E	07.09.2015	M. Mazurek	
875	190		I14	profil	07.09.2015	M. Mazurek	
876	188		I14	profil	07.09.2015	M. Mazurek	
877	200		I12	profil EF	08.09.2015	M. Mazurek	
878	1		I11,I12	rzut poz. O, cz. C	08.09.2015	M. Mazurek	
879	188		I14	rzut poz. E, cz. B	08.09.2015	M. Mazurek	
880	1, 200		I15	rzut poz. R, cz. E	08.09.2015	M. Mazurek	
881	188		I14	rzut poz. F, cz. B	08.09.2015	M. Mazurek	
882	188		I14	rzut poz. F, cz. B	08.09.2015	M. Mazurek	
883	190		I14	rzut poz. F, cz. B	08.09.2015	M. Mazurek	
884	1, 200		I15	rzut poz. T, cz. E	09.09.2015	M. Mazurek	
885	1		I11,I12	rzut poz. R, cz. C	09.09.2015	M. Mazurek	
886	1, 200		I15	profil EF	09.09.2015	M. Mazurek	
887	1		I15	profil GH	10.09.2015	M. Mazurek	
888	1		I11,I12	rzut poz. T, cz. C	10.09.2015	M. Mazurek	
889	1		I11,I12	profil CD	11.09.2015	M. Mazurek	
890	1		I13,I14	rzut poz. I, cz. D	11.09.2015	M. Mazurek	
891	1		I13,I14	rzut poz. K, cz. D	15.09.2015	M. Mazurek	
892	205		I13	rzut poz. K	15.09.2015	M. Mazurek	
893	206		I13	rzut poz. K	15.09.2015	M. Mazurek	
894	199		I15	profil	16.09.2015	M. Mazurek	
895	1		I13,I14	rzut poz. M, cz. D	16.09.2015	M. Mazurek	
896	205		I13	rzut poz. M, cz. A	16.09.2015	M. Mazurek	
897	206		I13	rzut poz. M, cz. A	16.09.2015	M. Mazurek	
898	207		I13	rzut poz. M	16.09.2015	M. Mazurek	
899	1		I13,I14	rzut poz. O, cz. D	16.09.2015	M. Mazurek	
900	206		I13	rzut poz. O, cz. A	16.09.2015	M. Mazurek	



Tabela 8 Kuryłówka, stan. 1. Inwentarz fotografii							
Nr inw.	Obiekt	Warstwa	Lokalizacja	Temat	Data	Autor	Uwagi
901	205		I13	rzut poz. O, cz. A	16.09.2015	M. Mazurek	
902	208		I13	rzut poz. O	16.09.2015	M. Mazurek	
903	1		I13,I14	rzut poz. R, cz. D	17.09.2015	K. Drewniak	
904	208		I13	profil AB	18.09.2015	M. Mazurek	
905	208		I13	rzut poz. R	18.09.2015	M. Mazurek	
906	1		I13,I14	rzut poz. T, cz. D	18.09.2015	M. Mazurek	
907	206		I13	rzut poz. T, cz. A	18.09.2015	M. Mazurek	
908	205		I13	rzut poz. T, cz. A	18.09.2015	M. Mazurek	
909	207		I13	rzut poz. T	18.09.2015	M. Mazurek	
910	177		I10	profil AB	18.09.2015	M. Mazurek	
911	177		I10	profil AB	18.09.2015	M. Mazurek	
912	206		I13	profil CD	18.09.2015	M. Mazurek	
913	208		I13	profil AB	18.09.2015	M. Mazurek	
914	207		I13	profil AB	18.09.2015	M. Mazurek	
915	206		I13	profil AB	18.09.2015	M. Mazurek	
916							anulowany
917	205		I13	profil AB	18.09.2015	M. Mazurek	
918	205		I13	rzut poz. M, cz. B	19.09.2015	K. Drewniak	
919	206		I13	rzut poz. O, cz. B	19.09.2015	K. Drewniak	
920	205		I13	rzut poz. O, cz. B	19.09.2015	K. Drewniak	
921							anulowany
922	206		I13	rzut poz. R, cz. B	19.09.2015	K. Drewniak	
923	205		I13	rzut poz. R, cz. B	19.09.2015	K. Drewniak	
924	205		I13	rzut poz. T, cz. B	19.09.2015	K. Drewniak	
925	EKIPA		I15		28.08.2015	S. Woźniak	

A Z P		KARTA EWIDENCYJNA ZABYTKU ARCHEOLOGICZNEGO										A	T	X	N	W	P	L							
												X	X			X	X								
<b>1</b> LOKALIZACJA		<b>2</b> POŁOŻENIE FIZYCZNOGEOGRAFICZNE								<b>3</b> UTWÓR GEOLOGICZNY															
<b>M. Kuryłówka</b>		JEDNOSTKA FIZYCZNOGEOGRAFICZNA				Dolina Dolnego Sanu				luźny		X	zwięzły		X	torf.-bagn.									
<b>Nr stan. w miejscowości 1</b>		STREFA NADMORSKA (NADZALEWOWA)				TEREN NIEEKSPONOWANY				określenie specjalistyczne															
<b>GMINA</b> Kuryłówka		w morzu		plaża	mierzeja		skarpa	wał wydym.		TEREN EKSPONOWANY		X	<b>4</b> DOSTĘPNOŚĆ TERENU												
<b>POWIAT</b> leżajski		DUŻE DOLINY				X				sfaldowania i niewielkie cyple		niezabud.			śr.zabud.		X	zabudow.							
<b>WOJEWÓDZTWO</b> podkarpackie		w wodzie		terasa denna	terasa nadzalewowa		terasy wyższe		brzeg wysoczyzny		cyple wybitne		X	pole orne		X	nieużytek		łąka						
<b>AZP nr obsz. 98-81</b>		nr st. 2		MAŁE DOLINY				TEREN OSŁONIĘTY				sady		park		las									
<b>Współrz. geogr.</b> N 50°17'21"		E 22°28'19"		dno doliny		stok doliny		krawędź doliny		wyniesienia o ekspozycji okrzędej		torf		bagn		woda									
<b>Nazwa lokalna</b>		STREFA POZA DOLINAMI				TEREN OSŁONIĘTY				podstawa stoku		określenie bliższe													
<b>Nr działki geodez.</b> 1803		równina		obsz. falisty		obsz. pagórk.		obsz. górzysty		doliny denud., niecki, jary, parowy															
<b>Identyfikator EGB</b>		Właściciel terenu				kotlinki, zagłębienia bezodpływowe				jaskinie, schroniska skalne															
<b>Właściciel terenu</b> samorząd		FORMA SZCZEGÓLNA																							
<b>5</b> KLASYFIKACJA FUNKCJONALNO-KULTUROWO-CHRONOLOGICZNA STANOWISKA																									
nr		funkcja				kultura				chronologia				opis materiałów, obiektów, warstw oraz form terenowych											
1		Osada				Kultura pucharów lejkowatych				neolit				1 obiekt											
2		Osada				Kultura trzciniecka				epoka brązu				23 obiekty oraz warstwa kulturowa nasycona materiałem ceramicznym kultury trzcinieckiej											
3		Osada				Tarnobrzeska kultura lużycka				epoka brązu/wczesna epoka żelaza				52 obiekty oraz warstwa kulturowa nasycona materiałem ceramicznym TKŁ											
4		Osada								epoka brązu				16 obiektów ogólnie datowanych na epokę brązu											
5		Założenie pałacowe								XVIII-XIX wiek				64 obiekty w tym fosa z mostem, studnia, część oficyny oraz warstwa kulturowa nasycona materiałem zabytkowym											
<b>6</b> OPIS OBSZARU STANOW.						<b>7</b> ZAGROŻENIA						<b>8</b> WNIOSKI KONSERWAT.				<b>10</b> WYKONANIE KARTY				<b>11</b> WERYFIK. KONSERW.					
obserw. utrudniona		bez przeszk.		X								niezbędna szczegółowa inwentaryzacja				data (dd.mm,rrrr) 04.11.2015				akceptacja WKZ					
pole otwarte		X		pole zamknięte								niezbędne badania wykopaliskowe				autor karty									
nasywienie znaleziskami:		równomierne		X								niezbędna interwencja administracyjna				mgr Mirosław Mazurek mgr Aleksandra Sznajdrowska				Miejscowość, data					
jednocentryczne		wielocentryczne								<b>9</b> AKTUALNA OCHRONA				określili chronologię											
powierzchnia stanowiska:												nr rejestru zabytków				A-840				Mgr Mirosław Mazurek					
-1 ar		-0,5 ha		-1ha		-5ha		-15ha		>15ha		data wpisu do rejestru				1978 r.				Mgr Przemysław Muzolf					
						X						park kulturowy				Mgr Aleksandra Sznajdrowska				mgr Mirosław Mazurek					
gęstość występowania znalezisk:												plan zagospodarowania przestrzennego				sprawdził-konsultant AZP				<b>12</b> ZBIORY i NR INWENT.					
mała		średnia		duża		X								Prof. A. Rozwałka				miejsce przechowywania				nr inwentarza			
																Uniwersytecka Składnica Materiałów Archeologicznych, Rzeszów									

**13 MAPA W SKALI 1:10.000 – UKŁAD WSPÓLRZĘDNYCH KARTOGRAF. U-1965**

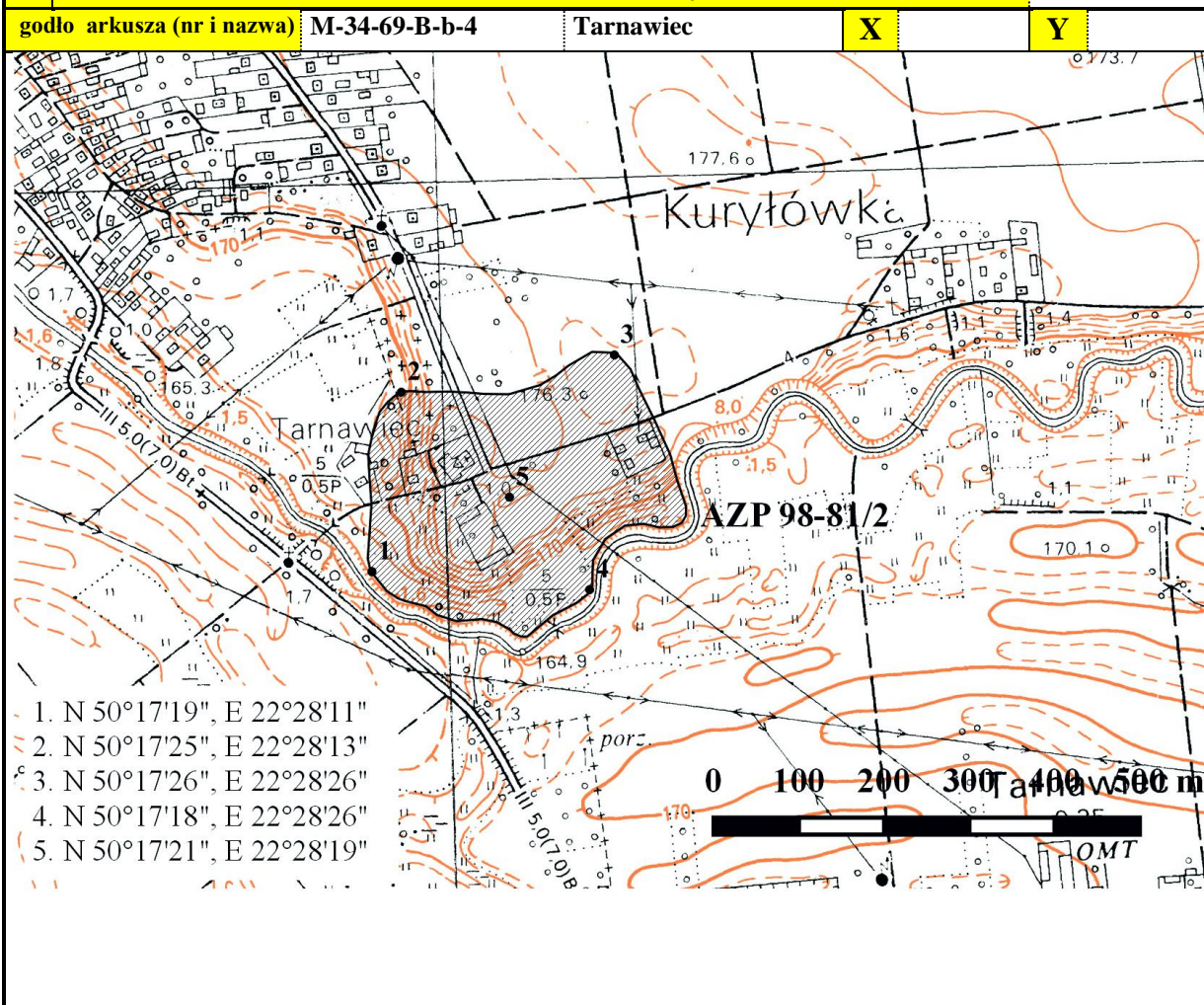

**14 HISTORIA BADAŃ STANOWISKA (rok/ rodzaj badań/ autor i instytucja)**

1978	Badania wykopaliskowe	Aleksandra Gruszczyńska
1991	Badania powierzchniowe	Sylwester Czopek i zespół
2015	Badania wykopaliskowe	Mirosław Mazurek

**15 DOKUMENTACJA 16 LITERATURA 17 INNE DANE**

Materiały z badań archiwalnych znajdują się w Muzeum Okręgowym w Rzeszowie (nr inwentarza 2453 MRP, teczka nr 1050).  
 Zasięg stanowiska został poszerzony w kierunku wschodnim na podstawie tzw. Mapy Miegi z lat 1779-83 na której widoczne są w tym rejonie budynki związane z założeniem pałacowym. Od strony południowej i zachodniej zasięg stanowiska oparto o rzekę Złotą, ponieważ pomiędzy brzegiem a skarpą w terenie istnieją nadal resztki wału. Na planach katastralnych z ok. 1850 roku nad samym brzegiem widoczne są również prawdopodobne pozostałości umocnień. W części północno-zachodniej stanowiska (poniżej kościoła) zachowało się wyraźne obniżenie terenu, które może być śladem po fosie otaczającej całe założenie pałacowe.

Literatura: J. Półwiartek „Dworskie budownictwo obronne i rezydencjonalne w Leżajsku i Tarnowcu okresu XIV-XX wieku” [w:]Roczn. Nauk.-Dydakt. WSP w Rzeszowie 1980

