

PROJEKT BUDOWLANO – WYKONAWCZY

STAROSTWO POWIATOWE
w RADOMIU
ul. Domagalskiego 7, 26-600 Radom
tel. 48 365 58 07 fax 48 365 58 07
e-mail: powiat@radompowiat.pl

przebudowy drogi gminnej na działkach nr 898/1 i 899 + nr działek po
przeprowadzonym podziale- mapa ewidencji gruntów
droga nr 350608W1
w m. Maliszów-Grabina
wraz z włączeniem do drogi wojew. nr 744

Dz. nr 898/1 i 899

Gmina: Kowala
Powiat: Radom
Woj. mazowieckie

Inwestor: Gmina Kowala

I. Część opisowo-obliczeniowa:

1. Oświadczenie projektanta
2. Uprawnienia Projektanta
3. Zaświadczenie o przynależności do MOiB
4. Orientacja w skali 1:10000
5. Opinie i uzgodnienia
6. Określenie konstrukcji nawierzchni
7. Opis techniczny
8. Przedmiar robót
9. Kosztorys Ślepy
10. Tabela robót ziemnych
11. Tabela wyrównań
12. Tabela rozbiórek i poszerzeń i rozbiórek
13. Schemat oznakowania robót prowadzonych w pasie drogowym
14. Dane do wyniesienia osi drogi w teren zawarty na planie sytuacyjnym

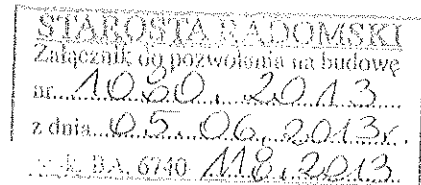

Z up. STAROSTY

mgr inż. DREWIS
NACZELNIK
WYDZIAŁU BUDOWNICTWA I ARCHITEKTURY

II. Część rysunkowa:

1. Plan sytuacyjny w skali 1:1000
2. Przekrój podłużny w skali 1:100/1000
3. Przekroje normalne i konstrukcyjne 1:50
4. Przekroje poprzeczne do obliczenia robót ziemnych
5. Rysunek zjazdu gospodarczego z nawierzchnia asfaltową
6. przekrój podłużny przez zjazd

III. Dane dotyczące terenu:

1. Mapa do celów projektowych
2. Mapa ewidencji gruntów
3. Wypis uproszczony i szczegółowy z rejestru gruntów

JEDNOSTKA PROJEKTOWA				
	Imię i nazwisko	Nr uprawnień	Podpis	Data oprac.
PROJEKTANT	mgr inż. Grzegorz Giermakowski	Uan-II-K-8386/48/87	mgr inż. Grzegorz Giermakowski upr. projektowa: 1003/14 Nr. UAN-II-K-8386/48/87	
SPRAWDZAJĄCY				

13662

STAROSTWO POWIATOWE
w RADOMIU
ul. Domagalskiego 7, 26-600 Radom
tel. 48/ 365-58-01, fax 48/ 365-58-07
e-mail: powiat@radompowiat.pl

CZĘŚĆ OPISOWA

OŚWIADCZENIE

STAROSTWO POWIATOWE
w RADOMIU
ul. Domagalskiego 7, 26-600 Radom
tel.48/ 365-58-01, fax 48/ 365-58-07
e-mail: powiat@radompowiat.pl

Wykonawca projektu (zespół projektowy) *Gregon*

GIERMIKOWSKI RADOM ul. Janowiecka 24

oświadcza, że dokumentacja projektowa:

NA PRACOWNI drogi gminnej nr 3506 OPH

W os. MŁYSZKA - GRABINA na terenie gminy KOPAN

.....

została wykonana zgodnie z umową nr z dnia,

przepisami techniczno-budowlanymi, normami i wytycznymi, kompletny z

punktu widzenia celu, któremu ma służyć.

Lipiec 2013
(data)

PROJEKTANT

[Signature]
mgr inż. Grzegorz Giermukowski
NIP: 1424210000
(imię i nazwisko) podpis
26-600 Radom, ul. Janowiecka 24

Nr UAN-II-K-8386/48/87

STWIERDZENIE PRZYGOTOWANIA ZAWODOWEGO

do pełnienia samodzielnych funkcji technicznych w budownictwie

Na podstawie § 13 ust. 1 pkt 3 lit. b, § 4 ust. 2, § 7

i § 13 ust. 1 rozporządzenia Ministra Gospodarki Terenowej i Ochrony Środowiska z dnia 20 lutego 1975 r. w sprawie samodzielnych funkcji technicznych w budownictwie (Dz. U. Nr 8, poz. 46)

stwierdza się, że:

OBYWATEL GRZEGORZ MARIAN GIERMAKOWSKI

magister inżynier budownictwa drogowego
(wymienić tytuł zawodowy)

urodzony dnia 23 stycznia 1943 r. w Skaryszewie

posiada przygotowanie zawodowe, upoważniające do wykonywania samodzielnej funkcji
projektanta

w specjalności konstrukcyjno - inżynierskiej w zakresie dróg

i lotniskowych dróg startowych oraz manipulacyjnych

OBYWATEL GRZEGORZ MARIAN GIERMAKOWSKI

jest upoważniony do

- 1/ sporządzania projektów budowli, dróg, lotniskowych dróg startowych i manipulacyjnych oraz typowych mostów i przepustów,
- 2/ w zakresie budowli nie będących budynkami w budownictwie osób fizycznych - do kierowania, nadzorowania i kontrolowania budowy, kierowania i kontrolowania wytwarzania konstrukcyjnych elementów budowlanych oraz oceniania i badania stanu technicznego budowli.

Otrzymuje :

Ob. Grzegorz Marian Giermakowski
ul. Moniuszki 12 m 2b
26 - 600 Radom



Władzimir Kaczyna
mgr inż. arch. Władzimir Kaczyna

SEKTOR

[Signature]

[Signature]

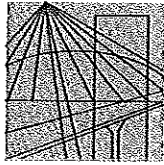

MAZOWIECKA
OKRĘGOWA
I Z B A
INŻYNIERÓW
BUDOWNICTWA

STAROSTWO POWIATOWE
w RADOMIU
ul. Domagalskiego 7, 26-600 Radom
tel. 48/365-52-01, fax 48/365-52-07
e-mail: powiat@radompowiat.pl

Warszawa, 2 grudnia 2010

Zaświadczenie

Pan GRZEGORZ MARIAN GIERMAKOWSKI

miejsce zamieszkania:

ul. JANOWIECKA 24
26-600 RADOM

jest członkiem Mazowieckiej Okręgowej Izby Inżynierów Budownictwa

o numerze ewidencyjnym: MAZ/BD/2692/01

i posiada wymagane ubezpieczenie od odpowiedzialności cywilnej.

Niniejsze zaświadczenie jest ważne

od dnia: 1 stycznia 2011 r. do dnia: 31 grudnia 2011 r.

MAZOWIECKA OKRĘGOWA IZBA
INŻYNIERÓW BUDOWNICTWA
Przewodniczący Rady

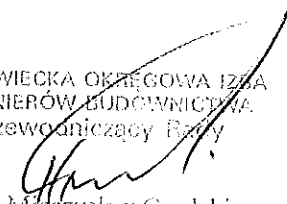
inż. Mieczysław Grudzki

Biuro: ul.1 Sierpnia 36B, 02-134 Warszawa, tel. 22 868 35 35, 22 868 35 81, 22 868 35 82, fax 22 868 35 49. www.maz.pl
NIP 525-22-58-203. Dział Członkowski: tel. 22 878 04 11, 22 826 11 05, fax 22 300 99 00. Dział Szkoleń: tel. 22 828 34 10, 22 868 35 50
Komisja Kwalifikacyjna: tel. 22 878 04 03, 22 878 04 04, fax 22 826 28 67 w. 153
e-mail: biuro@maz.pl

STAROSTWO POWIATOWE
w RADOMIU
ul. Domagalskiego 7, 26-600 Radom
tel. 48/ 365-58-01, fax 48/ 365-58-07
e-mail: powiat@radompowiat.pl

UZGODNIENIA I OPINIE

OPINIA NR 671-1/2011

uzgodnienia dokum. projektowej

Przedmiot uzgodnienia : PRZEBUDOWY DROGI GMINNEJ

Dla:

URZĄD GMINY KOWALA

Adres :

26-624 KOWALA

Na zlecenie 3773-1/2011 z dnia: znak: . **Data wpływu zlecenia do Zespołu:** 2011-07-29
Zespół Uzgadniania Dokumentacji Projektowej **opiniuje pozytywnie** lokalizację obiektu położonego :
MALISZÓW DZ.898/1,899, gmina : KOWALA

Inwestor :

URZĄD GMINY KOWALA

26-624 KOWALA

Jednostka projektowa :

GIERMAKOWSKI GRZEGORZ

26-600 RADOM
JANOWIECKA 24

Data posiedzenia : 2011-07-14

Uwagi i zlecenia:

Niniejsza opinia nie zwalnia Inwestora od uzyskania z właściwego organu do spraw nadzoru architektoniczno - budowlanego pozwolenia na budowę.

W przypadku robót w pasach drogowych Inwestor zobowiązany jest uzyskać zezwolenie na wejście w pas drogowy od zarządzającego drogą.

Uzgodnienie zachowuje ważność przez okres 3 lat od dnia wydania opinii.

Uzgodnienie traci ważność w przypadku gdy:

- a) Inwestor nie zrealizował projektu w okresie 3 lat,
- b) decyzja o warunkach zabudowy i zagospodarowania terenu , o zatwierdzeniu planu realizacyjnego lub o pozwoleniu na budowę została zmieniona lub uchylona,
- c) dokonano zmiany miejscowego planu zagospodarowania przestrzennego.

O wystąpieniu w/w przypadków Inwestor obowiązany jest zawiadomić bezzwłocznie Zespół Uzgadniania Dokumentacji.

1. Przy skrzyżowaniach i zbliżeniach projektowanych sieci od istniejącego uzbrojenia podziemnego, prace ziemne wykonać ręcznie, bez użycia sprzętu zmechanizowanego i pod fachowym nadzorem technicznym zapewnionym przez wykonawcę robót.
2. W razie niezgodności realizacji obiektów z projektem, inwestor zobowiązany jest do wystąpienia do ZUD o wydanie opinii w sprawie dalszego postępowania. Realizacja inwestycji niezgodnie z projektem może spowodować nakaz przebudowy na koszt inwestora realizowanych obiektów, bądź innych będących z nimi w kolizji.
3. Zgodnie z art.48 ust.1 pkt 6 ustawy Prawo Geodezyjne i Kartograficzne, Inwestor zobowiązany jest pod karą grzywny zapewnić geodezyjne wytyczenie projektowanych obiektów oraz geodezyjną inwentaryzację powykonawczą zrealizowanych obiektów (przed zasypaniem).
4. Podczas prac należy zwrócić szczególną uwagę na zachowanie w stanie nienaruszonym punktów geodezyjnych, które podlegają ochronie w trybie przepisów ustawy Prawo Geodezyjnego i Kartograficznego (Dz.U.30/89 i 15/91).
5. Prace ziemne wykonać pod nadzorem przedstawicieli instytucji zarządzających sieciami uzbrojenia terenu, krzyżującymi się i zbliżonymi do uzgadnianego obiektu.

O zamiarze prowadzenia prac ziemnych instytucje branżowe winny być zawiadomione z tygodniowym wyprzedzeniem.

Zgodnie z opinią techniczną MWM nr NI-D-I.8010.315.2011.JG z dn. 14.06.2011 r.

PRZEWODNICZĄCY
Zespołu Uzgadniania Dokumentacji
Projektowej

mgr inż. Andrzej Maciąg

Działki nr 575/1 i 575/2 odpowiadają działce w ewidencji gruntów 575
 Działki nr 576/1 i 576/2 odpowiadają działce w ewidencji gruntów 576
 Działki nr 577/1 i 577/2 odpowiadają działce w ewidencji gruntów 577
 Działki nr 662/1 i 662/2 odpowiadają działce w ewidencji gruntów 662
 Działki nr 663/1 i 663/2 odpowiadają działce w ewidencji gruntów 663
 Działki nr 664/3 i 664/4 odpowiadają działce w ewidencji gruntów 664/1
 Działki nr 664/5 i 664/6 odpowiadają działce w ewidencji gruntów 664/2
 Działki nr 573/3, 573/4, 573/5 odpowiadają działce w ewidencji gruntów 573/1

GEODEZA I FOTOPRAWNIKI
 Jacek Wąsik
 Upr. MGPIE Nr 7220
 26-600 Radom, ul. Królowej Jadwigi 6/51
 tel. 048 933-15-82

-670521964- "GEOBUD"
 Zakład Usług
 Geodezyjno-Kartograficznych
 Jan Jesionek, Jacek Wąsik
 26-600 Radom, ul. Limanowskiego 100
 tel. 048 222-112, fax 796-0111

Starosta Powiatowa w Radomiu
 Prezes Urzędu Dokumentacji Geodezyjnej i Kartograficznej
 W obszarze, w którym: 222108
 dokonano aktualizacji stanu inwentaryzacji sąsiedniczej.
 Dokumenty stanowiąca część inwentaryzacji z roku powiatowego
 w dniu 2011-06-20
 i numer inwentaryzacji: 1764-8/111
 Minął rok od czasu do robót projektowych.
 Projektant: Urząd Miejski w Radomiu przeznaczone na budowę
 podległe, wyznaczone i uwzględnione powołanymi przez
 jednostki uprawnione do wykonywania prac geodezyjnych.
 Radom, dn. 2011-06-20

2011-06-20
 K. J. P. C. W. K. T.
 Powiatowe Urząd Dokumentacji Geodezyjnej i Kartograficznej
 Geodezyjni Kierownik
 Inżynier Jacek Wąsik

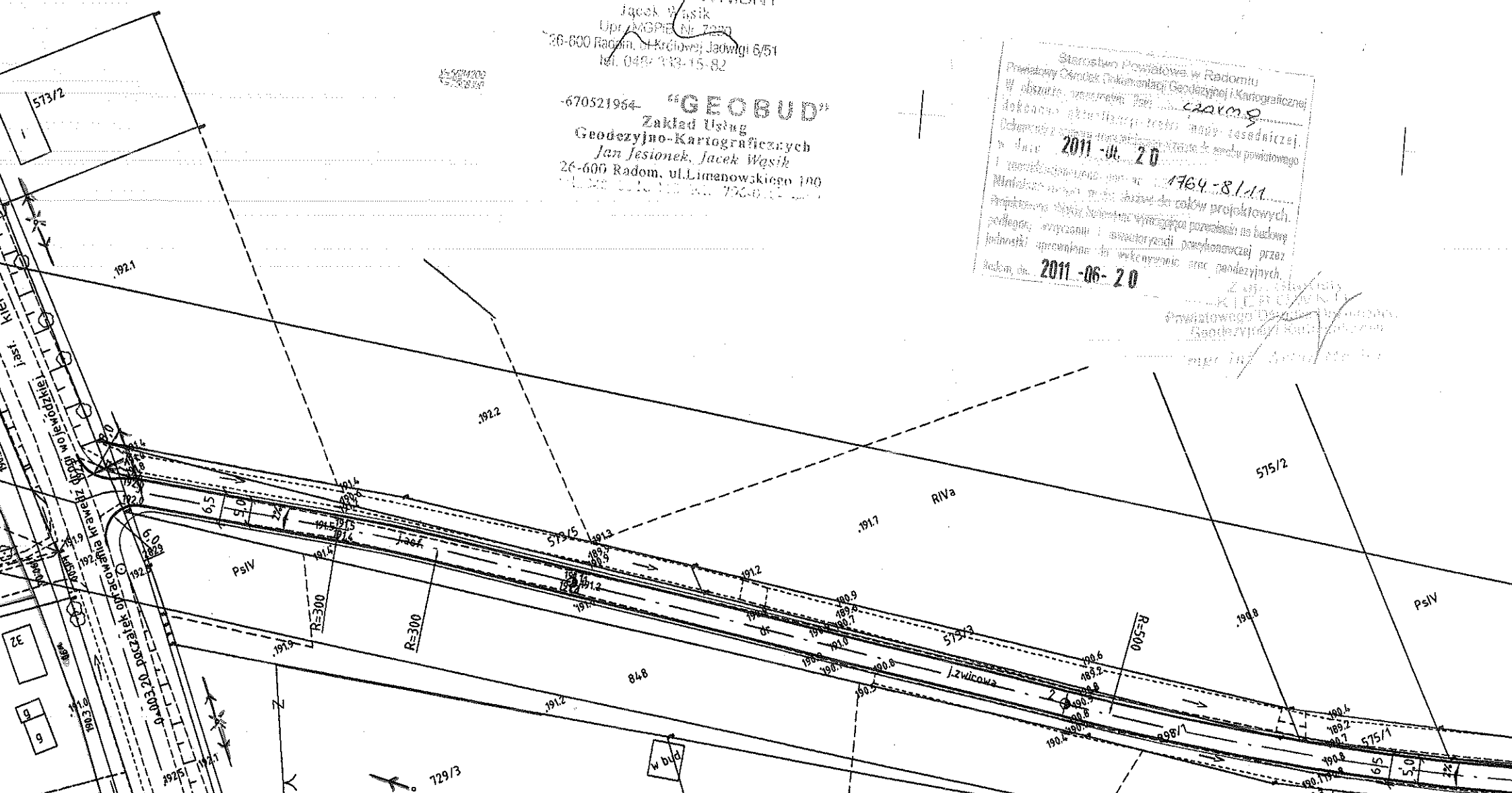

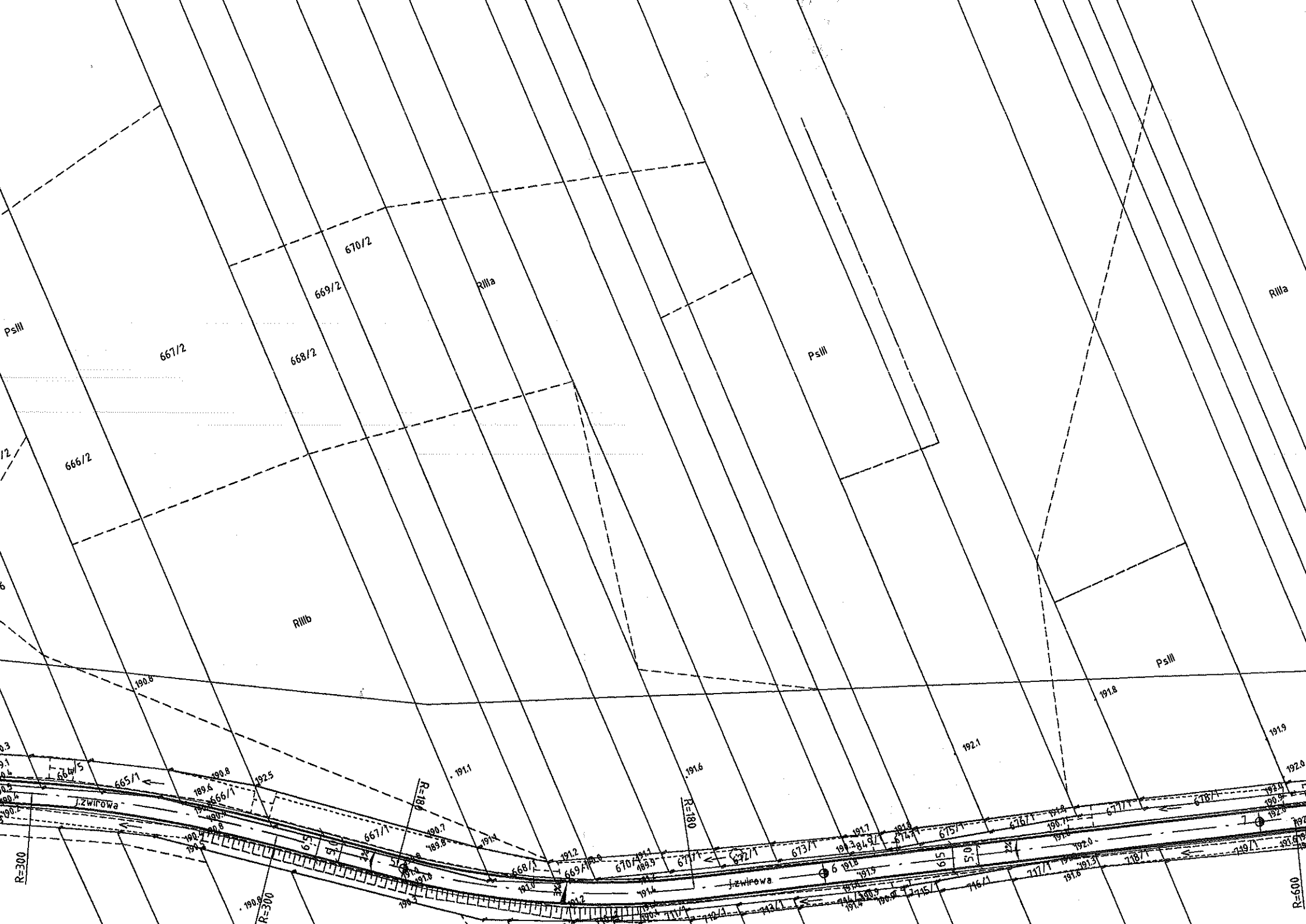

STAROSTWO POWIATOWE
w RADOMIU
ul. Domagalskiego 7, 26-600 Radom
tel. 48/ 365-58-01, fax 48/ 365-58-07
e-mail: powiat@radompowiat.pl

PROJEKT

**Przebudowy drogi gminnej NR 350608W.1
na działkach 898/1; 899**

**Geometria włączenia do drogi wojewódzkiej NR 744 w km:
11+207
w m. Maliszów- Grabina**

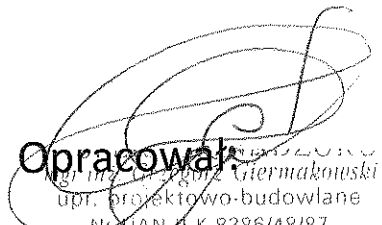

Opracował: *[Signature]*
mgr inż. Andrzej Giermakowski
upr. projektowo-budowlane
NIP: 141-11-K-8386/48/87
26-600 Radom, ul. Janowiecka 24

STAROSTWO POWIATOWE
W RADOMIU
ul. Domagalskiego 7, 26-600 Radom
tel. 48/ 365-58-01, fax 48/ 365-58-07
e-mail: powiat@radompowiat.pl

Starostwo Powiatowe w Radomiu
Biuro Główny Urzędów Geodezyjnych i Kartograficznych
Reprodukowanie, rozpowszechnianie i rozprowadzanie
mających za dokumenty wymaga pozwolenia, o którym
mowa w art. 18 ustawy z dnia 17 maja 1989 r.
- Prawo geodezyjne i kartograficzne
(Dz.U. Nr 30, poz. 183 z późniejszymi zmianami)

ORIENTACJA 1:10000

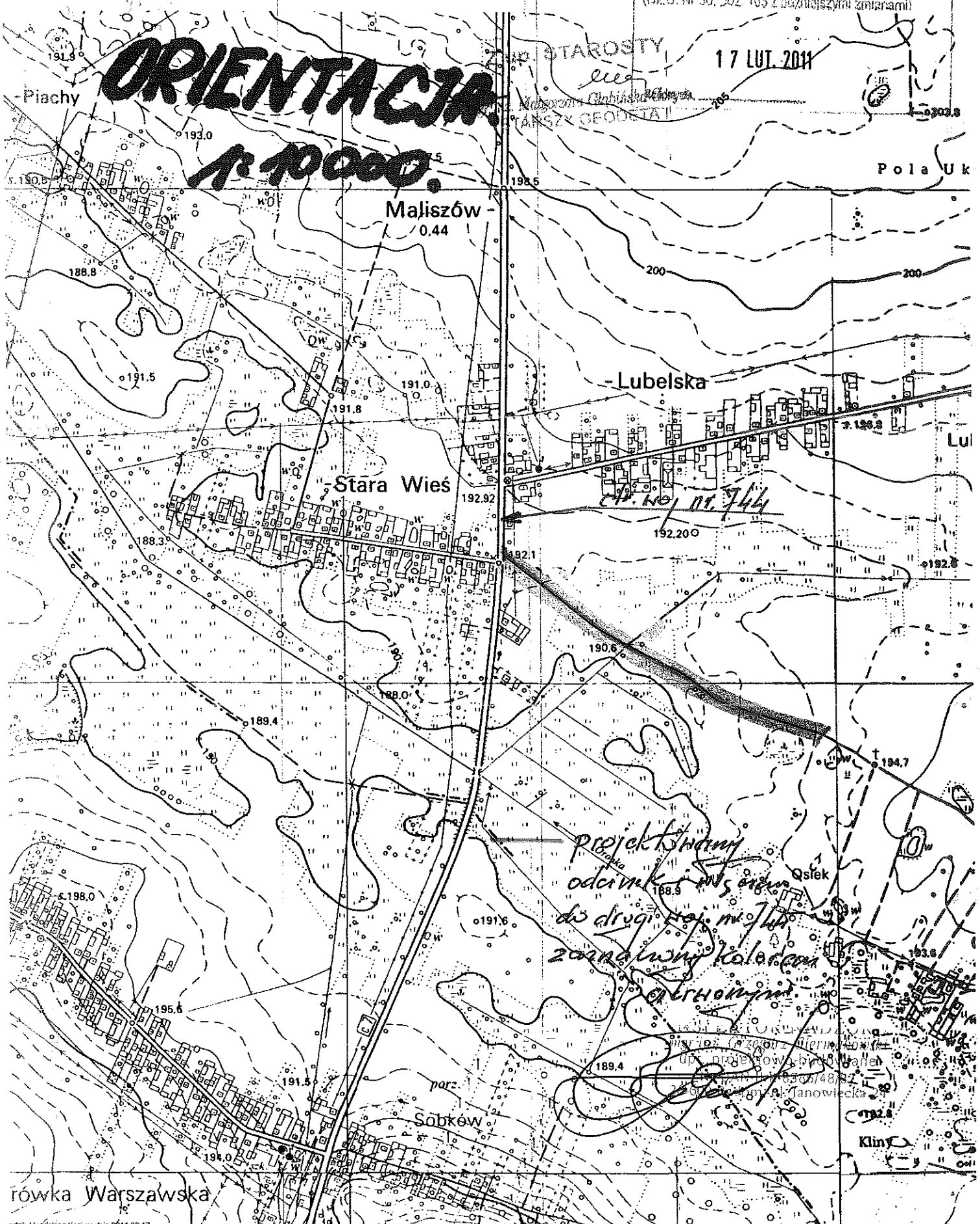
STAROSTY
17 LUT. 2011



rówka Warszawska



**MARSZAŁEK
WOJEWÓDZTWA MAZOWIECKIEGO**
ul. Jagiellońska 26, 03-719 Warszawa

STAROSTWO POWIATOWE
w RADOMIU
ul. Domagalskiego 7, 26-600 Radom
tel. 48/ 365-58-01, fax 48/ 365-58-07
e-mail: powiat@radompowiat.pl

NI-D-I.8010.359.2011.JG

Nr Kanc.:115698-15307/11

Warszawa, 08 czerwca 2011 r.

„ZBT” sp. z o. o.
Ul. Wielkopolska 5
26 – 600 Radom

OPINIA TECHNICZNA

Obiekt: skrzyżowanie drogi gminnej z drogą wojewódzką nr 744 w km 11+206 w miejscowości Maliszów gm. Kowala
Faza: plan sytuacyjny

W odpowiedzi na Państwa wniosek, oraz po zapoznaniu się z dostarczoną dokumentacją, opiniuje przedstawiony plan sytuacyjny skrzyżowania drogi gminnej z drogą wojewódzką nr 744 w km 11+206 w miejscowości Maliszów gm. Kowala, z następującymi uwagami do uwzględnienia w dalszej fazie projektowania:

- należy zastosować normatywne promienie łuków na skrzyżowaniu ($R_{min} = 8,0$ m.);

Projekt budowlany w zakresie rozwiązań geometrycznych podlega zaopiniowaniu, a projekty organizacji ruchu (stałej i na czas budowy) zatwierdzeniu, które należy złożyć w Departamencie Nieruchomości i Infrastruktury Urzędu Marszałkowskiego Województwa Mazowieckiego w Warszawie (ul. Kłopotowskiego 5, 03-718 Warszawa).

Szczegóły techniczne i konstrukcyjne w granicach pasa drogowego drogi wojewódzkiej należy uzgodnić z Mazowieckim Zarządem Dróg Wojewódzkich w Warszawie.

Opinia ważna wraz z rysunkiem.

Do wiadomości:

z up. Marszałka Województwa

STAROSTWO POWIATOWE
w RADOMIU
ul. Domagalskiego 7, 26-600 Radom
tel.48/ 365-58-01, fax 48/ 365-58-07
e-mail: powiat@radompowiat.pl

OKREŚLENIE KONSTRUKCJI NAWIERZCHNI

Konstrukcja nawierzchni wzmocnienia po przebudowie drogi gminnej w m. Grabina

Konstrukcje nawierzchni drogi po przebudowie dobrano korzystając z Katalogu Typowych Konstrukcji Nawierzchni Podatnych (IBDIM Warszawa 1997) dla kategorii ruchu KR2 oraz warunków podłoża zaliczonego do grupy nośności G1 i G2.

Rozpoznanie nawierzchni oraz warunków gruntowych dokonano na podstawie dokumentacji geotechnicznej opracowanej przez firmę EkO Przedsiębiorstwo Ochrony Środowiska Tomasz Spętany oraz wizji w terenie w miesiącu kwietniu 2011r. Istniejąca nawierzchni składa się z na początkowym odcinku warstwy betonu asfaltowego gr. 7,0cm, na podbudowie z mieszanki kruszywa naturalnego gr. do 70,0cm, posadowionego na warstwie piasku gr. do 60,0cm i podłożu gruntowym zaliczonym do grupy nośności G1. Na dalszym odcinku nawierzchnię drogi stanowi mieszanka kruszywa i szlaki grubości 30,0cm Istniejąca nawierzchnia porównując ją z Katalogiem Typowych Konstrukcji Nawierzchni Podatnych nie spełnia warunków nośności dla kategorii ruchu KR2.

Według Katalogu dla kategorii ruchu KR2 nawierzchnia powinna składać się z 12,0cm warstwy bitumicznej na 20,0cm warstwie kruszywa łamanego ułożonego na podłożu gruntowym G1.

W związku z powyższym istniejąca nawierzchnia asfaltowa wymaga wzmocnienia a odcinek istniejącej nawierzchni z mieszanki kruszywa i szlaki traktuje się jako podłoże ulepszone na którym ułożony zostanie wymagany z katalogiem pakiet warstw konstrukcyjnych.

Projektowana konstrukcja wzmocnienia nawierzchni asfaltowej

- warstwa ścieralna z betonu asfaltowego AC 11 S 50/70 gr. 4,0cm
- warstwa wiążąca z betonu asfaltowego AC 16 W 50/70 gr. 8,0cm
- warstwa wyrównawcza z betonu asfaltowego AC 16 W 50/70 gr. zmiennej w ilości 120kg/m²
- istniejąca nawierzchnia asfaltowa na podbudowie z mieszanki kruszywa naturalnego

Obliczenia sprawdzające sporządzono dla najniekorzystniejszego układu warstw konstrukcyjnych i stanu nawierzchni

$H_{zw} = 44,0\text{cm}$ – grubość zastępcza wymagana dla przyjętej kategorii ruchu według Katalogu

$H_{zp} = a_1xh_1+ a_2xh_2+ a_3xh_4$ – grubość zastępcza nawierzchni po wzmocnieniu, gdzie:

$a_1= 2,0$ – współczynnik. materiałowy dla nowych warstw betonu asfaltowego

$h_1= 12,0\text{cm}$ – grubość nowych warstw betonu asfaltowego

$a_2= 1,8$ – współczynnik. materiałowy dla istniejącej warstwy betonu asfaltowego mało spękanego

$h_2= 7,0\text{cm}$ – grubość istniejących warstw betonu asfaltowego

$a_3= 0,8$ – współczynnik. materiałowy dla istniejącej warstwy podbudowy z kruszywa naturalnego

$h_3= 35,0\text{cm}$ – połowa grubości istniejących warstw podbudowy z kruszywa naturalnego

STAROSTWO POWIATOWE
w RADOMIU
ul. Domagalskiego 7, 26-600 Radom
tel. 48/ 365-58-01, fax 48/ 365-58-07
mailto:starostwo@radompowiat.pl

Łączna grubość nawierzchni po wzmocnieniu (warstwy nośne i podsypka piaskowa) w punkcie obliczeniowym wynosi $12+7+35+60=105,0\text{cm}$. Warunek mrozoodporności jest spełniony.

Projektowana konstrukcja nawierzchni na podłożu ulepszonym stanowiącym mieszankę kruszywa i szlaki:

- warstwa ścieralna z betonu asfaltowego AC 11 S 50/70 gr. 4,0cm
- warstwa wiążąca z betonu asfaltowego AC 16 W 50/70 gr. 8,0cm
- warstwa podbudowy z kruszywa łamanego stabilizowanego mechanicznie gr. 20,0cm
- warstwa wyrównawcza z kruszywa łamanego gr. zmiennej w ilości 216m³ gr. śr.5,7cm
- istniejąca wzmocnione podłoże z mieszanki kruszywa i szlaki

Ze względu że zaprojektowana nawierzchnia jest zgodna z Katalogiem dla ruchu KR2 warunku nośności nie sprawdzano.

Łączna grubość nawierzchni (warstwy nośne i ulepszone podłoże) w punkcie obliczeniowym wynosi $4+8+20+30=62,0\text{cm}$. Warunek mrozoodporności jest spełniony.

Nowa konstrukcja jezdni na poszerzeniach i w miejscach odtworzenia nawierzchni w strefie wlotu do drogi wojewódzkiej.

Projektowana konstrukcja nawierzchni

- warstwa ścieralna z betonu asfaltowego AC 11 S 50/70 gr. 4,0cm
- warstwa wiążąca z betonu asfaltowego AC 16 W 50/70 gr. 8,0cm
- warstwa podbudowy z kruszywa łamanego stabilizowanego mechanicznie gr. 20,0cm
- warstwa odsączająca gr. 23,0cm

Łączna grubość nawierzchni (warstwy nośne i warstwa odsączająca) w punkcie obliczeniowym wynosi $4+8+20+23=55,0\text{cm}$. Warunek mrozoodporności jest spełniony.

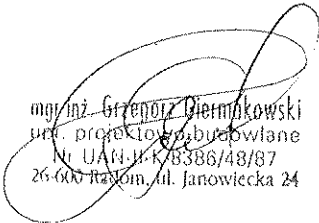
mgr inż. Grzegorz Giermkowski
ul. projektowa, budowlana
ul. UAG-UK/8386/48/87
26-600 Radom, ul. Janowiecka 24

STAROSTWO POWIATOWE
w RADOMIU
ul. Domagalskiego 7, 26-600 Radom
tel. 48/ 365-58-01, fax 48/ 365-58-07
e-mail: powiat@radompowiat.pl

OPIS TECHNICZNY

OPIS TECHNICZNY

**do projektu budowlano-wykonawczego przebudowy
drogi gminnej na działkach nr 898/1 i 899
droga nr 350608W1
w m. Maliszów-Grabina
wraz z włączeniem do drogi wojew. nr 744**

1. Podstawa opracowania

- umowa z Inwestorem – Gmina Kowala
- mapa do celów projektowych w skali 1:1000
- rozporządzenie MTiGM w sprawie warunków technicznych, jakim powinny odpowiadać drogi publiczne i ich usytuowanie (Dz. U. nr 43 poz. 430 z 14.05.1999r)
- opinie i uzgodnienia:
 - z ZUD Starostwo Powiatowe w Radomiu
 - z Gminą Kowala – wójt gminy – rozwiązanie geometryczne i konstrukcyjne do obiektu
 - z MZDW Warszawa – włączenie drogi do trasy wojewódzkiej nr 744
- badanie geologiczne na projektowanym odcinku w odniesieniu do rodzajów gruntów zalegających pod drogą i poziomu wody gruntowej
- pomiary uzupełniające i wywiad w terenie
- wytyczne PROJEKTOWANIA DRÓG
- Katalog powtarzalnych elementów drogowych
- Katalog typowych konstrukcji nawierzchni podatnych i półsztywnych W-wa IBDM 1995

STAROSTWO POWIATOWE
w RADOMIU
ul. Domagalskiego 7, 26-600 Radom
tel. 48/ 365-58-01, fax 48/ 365-58-07
e-mail: powiat@radompowiat.pl

OPIS TECHNICZNY

OPIS TECHNICZNY

**do projektu budowlano-wykonawczego przebudowy
drogi gminnej na działkach nr 898/1 i 899
droga nr 350608W1
w m. Maliszów-Grabina
wraz z włączeniem do drogi wojew. nr 744**

1. Podstawa opracowania

- umowa z Inwestorem – Gmina Kowala
- mapa do celów projektowych w skali 1:1000
- rozporządzenie MTiGM w sprawie warunków technicznych, jakim powinny odpowiadać drogi publiczne i ich usytuowanie (Dz. U. nr 43 poz. 430 z 14.05.1999r)
- opinie i uzgodnienia:
 - z ZUD Starostwo Powiatowe w Radomiu
 - z Gminą Kowala – wójt gminy – rozwiązanie geometryczne i konstrukcyjne do obiektu
 - z MZDW Warszawa – włączenie drogi do trasy wojewódzkiej nr 744
- badanie geologiczne na projektowanym odcinku w odniesieniu do rodzajów gruntów zalegających pod drogą i poziomu wody gruntowej
- pomiary uzupełniające i wywiad w terenie
- wytyczne PROJEKTOWANIA DRÓG
- Katalog powtarzalnych elementów drogowych
- Katalog typowych konstrukcji nawierzchni podatnych i półsztywnych W-wa IBDM 1995

2. Lokalizacja inwestycji

Projektowany odcinek drogi rozpoczyna się od skrzyżowania z drogą wojewódzką nr 744 relacji Radom-Wierzbica-Szydłowiec i kończy tuż za skrzyżowaniem z drogami lokalnymi, gruntowymi na wysokości figurki sakralnej po stronie lewej w kierunku m. Grabina.

Długość projektowanego odcinka wynosi 880 mb.

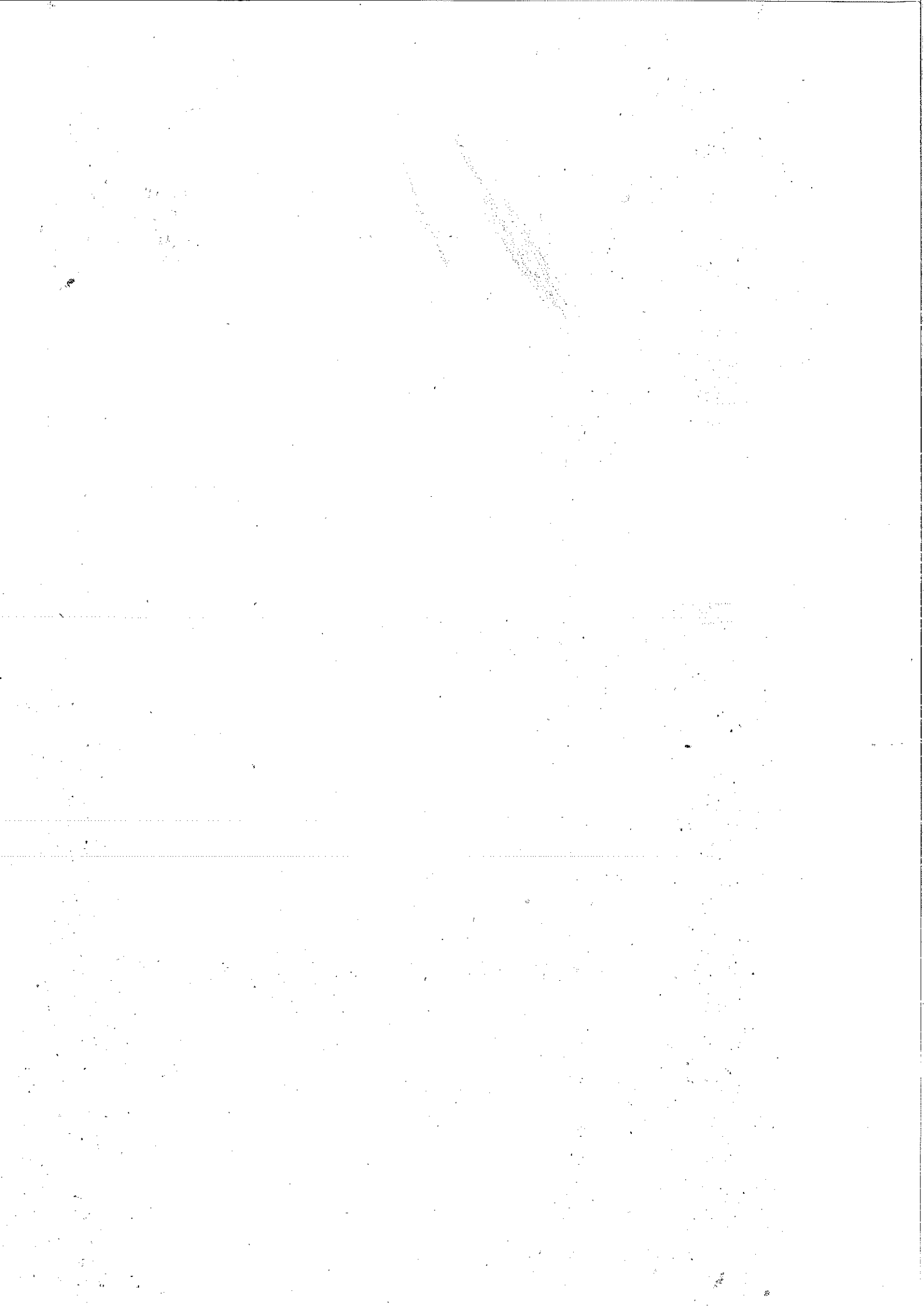

Lokalizację pokazano na planie orientacyjnym 1:10000 a dokładny przebieg na planie sytuacyjnym 1:1000.

Grunty zajęte pod przebudowę stanowią w całości własność Gminy Kowala czyli SKARBU PAŃSTWA.

3. Istniejący stan zagospodarowania terenu

Opracowanie projektowe obejmuje dokumentację techniczną w ramach, którego ujęto następujące asortymenty robót drogowych:

- wyznaczenie przebiegu osi trasy i jej konturów na dotychczasowym terenie stanowiącym fragment drogi utwardzonej z nawierzchnią asfaltową na dł. 102 mb a dalej jest drogą ulepszoną szlaką w stanie niedostatecznie zagęszczonym. Projektowany odcinek przebiega w terenie bez jakiegokolwiek zabudowy a w jego sąsiedztwie znajdują się pola uprawne.
- konieczne do usunięcia potężne odrosty (chwasty) ponad 1 metr wysokości oraz zarośla i krzewy na całej powierzchni rowów po obu stronach i na poboczach. Roboty ziemne dla poszerzeń na odcinku wyłączeniowym oraz uzupełnienie gruntu z dokopu w związku z regulacją niwelety podłużnej
- odwodnienie zaprojektowanej nowej niwelety drogi poprzez nadanie jej odpowiednich spadków podłużnych i poprzecznych w celu odprowadzenia wód opadowych do przydrożnych rowów
- wykonanie wzmocnienia wraz z poszerzeniem istniejącej nawierzchni na odcinku włączeniowym do drogi wojewódzkiej i poszerzenie na odcinku do km 0+102 na którym jest aktualnie nawierzchnia asfaltowa
- wykonanie nowej konstrukcji drogi wraz z podbudową z kruszywa na odcinku istniejącej szlaki czyli od 0+102 – 0+880,
- utwardzenie poboczy kruszywem łamanym na szerokości 0,75 m po obu stronach jezdni wg projektu
- umocnienie skarp i rowów po renowacji humusu i obsianie trawą z ubiciem.

4. Warunki gruntowo-wodne

Określenie warunków gruntowo-wodnych dokonano na podstawie przeprowadzonych badań geologicznych w terenie i sporządzonej na tej podstawie dokumentacji. W związku z tym opracowaniem stwierdzono, że podłożu zalegają do głębokości 0,6-0,7 m grunty piaszczyste zaś głębiej grunty gliniaste, a zwierciadło wody ukształtowane jest na poziomie 1,5-1,9 od powierzchni istniejącej drogi. Biorąc pod uwagę powyższe na podstawie klasyfikacji według rozporządzenia MTiGM, grunty podłoża projektowanego odcinka drogi zalicza się do grupy nośności G1 i G2.

5. Stan istniejący

Projektowany odcinek stanowi połączenie wsi Grabina z drogą woj. nr 744 relacji Radom – Wierzbica – Szydłowiec.

Istniejąca droga posiada nawierzchnię utwardzoną na odcinku od skrzyżowania z dr. woj. na dł. 102 mb, na pozostałym fragmencie jest drogą gruntową wzmocnioną warstwą szlaki w stanie luźnym gr. 20-30 cm. Droga posiada obustronne pobocza i rowy bardzo zarośnięte, w ogóle nie regulowane od wielu lat, w związku z tym ich funkcjonalność jest bardzo znikoma. Na całej długości projektowany odcinek biegnie przez obszar niezabudowany, stanowiący pola uprawne lub działki.

6. Uzbrojenie istniejące

Na projektowanym odcinku drogi nie ma żadnej sieci uzbrojeniowych, wzdłuż skrzyżowania z drogą wojewódzką biegnie napowietrzna linia energetyczna w dość znacznej odległości od krawędzi tej drogi. W kilometrze 0+316 pod kątem 75^o do osi drogi przebiega rów melioracyjny, do którego spływa będzie pewna niewielka ilość wód opadowych z projektowanego odcinka drogi.

7. Stan projektowy

7.1. Parametry projektowe

Drogę projektuje się jako jednopasmową klasy D dla prędkości projektowej 40 km/godz. :

- szerokość jezdni 5,0m

- szerokość poboczy obustronnie $2 \times 0,75$ z umocowaniem na całej szerokości
- spadek poprzeczny jezdni daszkowy 2% na łuku poziomym jednostronny 3 % wg części rysunkowej projektu
- spadek poprzeczny poboczy 6-8%
- pochylenie skarp rowów i przeciwskarp – zmiany w zależności od war. lokalizacyjnych pokazano w części rysunkowej projektu.

7.2. Droga w planie

Przebieg projektowanej drogi dostosowany jest ściśle do istniejącego pasa drogowego w terenie. Trasa posiada dziewięć (9) wierzchołków początkowy W_1 (skrzyżowanie osi projektowej z osią drogi wojewódzkiej 744) i końcowy W_9 .

Załamania o wierzchołku W_6 wyokrąglono łukiem o promieniu $R=180m$ posiada kąt zwrotu $\alpha=24,22g$, spadek poprzeczny jednostronny $i=3\%$ wg rysunku przekroju normalnego i konstrukcyjnego. Pozostałe załamania wierzchołków W_2, W_3, W_4, W_7, W_8 posiadają promienia od $R=300$ do $R=600$ – traktuje się ich przekroje jak dla odcinków na prostej (pochylenie poprzeczne dwustronne)

7.3. Rozwiązania wysokościowe

Projektowana niweleta drogi dowiązana została do sieci niwelacji państwowej. Zaprojektowano ją wzdłuż osi drogi i dostosowano do istniejących warunków w terenie z uwzględnieniem grubości projektowanej konstrukcji.

Niweleta została podniesiona od 19-40 cm w stosunku do istniejącego poziomu drogi.

7.4. Odwodnienie

Projektuje się jako powierzchniowe. Wody opadowe z powierzchni jezdni odprowadzane będą poprzez utwardzone pobocze do rowów przydrożnych, które po przeprowadzeniu starannej regulacji winny funkcjonować w należyty sposób, wchłaniając przyjętą wodą w głąb terenu i w niewielkim też stopniu odprowadzając ją do przepustu zlokalizowanego wzdłuż melioracyjnego rowu.

7.5. Konstrukcja nawierzchni

Konstrukcję nawierzchni opracowano na podstawie „KATALOGU TYPOWYCH KONSTRUKCJI NAWIERZCHNI PODATNYCH”. Przyjęto obciążenie ruchem dla kategorii KR-1,2. Grunty podłoża zakwalifikowano do grupy nośności G_1 .

Dla wyznaczonych parametrów oraz założonych warunków technologicznych przyjęto następującą konstrukcję nawierzchni stosując na projektowanym odcinku cztery (4) schematy rozwiązań przekroju normalnego:

- warstwa ścieralna z betonu asfaltowego AC11S50/70 gr. 4 cm
- warstwa wiążąca z betonu asfaltowego AC16W50/70 gr. 6 cm
- podbudowa zasadnicza z kruszywa stabilizowanego mechanicznie gr. warstwy 20 cm
- uzupełnienie podbudowy dodatkową ilością kruszywa jw. na odcinkach tego wymagających wg rysunków i tabeli obliczeń wyrównań

Po wykonaniu robót ziemnych przy uprzednim usunięciu ziemi roślinnej (trawa, zarośla, chwasty, krzewy) pobocza drogi zostanie wyprofilowane do odpowiedniej wysokości i utwardzone kruszywem gr. 12 cm.

7.6. Roboty ziemne

Wykonanie robót ziemnych będzie polegać na:

- usunięciu zarośli i krzewów z obszaru pokrytego bardzo gęstymi roślinami oraz usunięcia warstwy ziemi roślinnej na głębokości 20-30 cm
- wykonanie wykopu na odcinku poszerzonym dla rozbiórki nawierzchni i odtworzeniu dla poszerzeń
- wykonanie nasypu z gruntu nawiezonego z dokopu wraz z uformowaniem i zagęszczeniem

7.7. Zjazdy na drogi boczne i do gospodarstw

Zaprojektowano:

- na drogi boczne:
 - droga woj. nr 744 w geometrii uzgodnionej z Urzędem Marszałkowskim w Warszawie
 - zjazdy na drogi gminne gruntowe w geometrii z dostosowaniem do możliwości lokalizacyjnych w km 0+875 w lewo i w prawo
- do gospodarstw jako typowe na długości 5 m od krawędzi jezdni drogi głównej szerokość w zależności od szerokości istniejącej. Nawierzchnia asfaltowa na podbudowie z kruszywa:

7.8. Organizacja ruchu

a) na czas robót

Roboty wykonywane w obrębie drogi wojewódzkiej nr 744 opracuje wykonawca uzgadniając z odpowiednimi władzami zgłaszając jednocześnie zajęcie pasa drogowego. Na szlaku drogi gminnej można prowadzić roboty dopuszczając ruch lokalny stosownie do fazy robót stosując schemat oznakowania zaakceptowany przez inspektora nadzoru.

b) stała

Projekt organizacji docelowej na włączenie projektowanej drogi gminnej do drogi woj. nr 744 stanowi odrębne opracowanie uzgodnione z odpowiednimi władzami i zatwierdzone przez Urząd Marszałkowski w Warszawie.

8. Przedmiar robót i kosztorysy

Opracowanie projektowe zawiera szczegółowy przedmiar robót a na jego podstawie opracowano kosztorys ślepy i kosztorys inwestorski.

Uwagi końcowe

Podstawowy zakres robót obejmujących przebudowę odcinka drogi dodatkowo uzupełniony zostaje wykonaniem utwardzenia pobocza wzdłuż drogi wojewódzkiej na dł. 80 mb celem zapewnienia sprawniejszego i bezpieczniejszego dojścia pieszych do przystanku autobusowego tam istniejącego

Opracowanie projektowe zawiera następujące dokumenty niezbędne dla należytego zrealizowania przebudowy drogi:

- Szczegółowej Specyfikacji Technicznej dotyczącej wymogów i warunków odbioru robót
- wymaganych uzgodnień, z którymi wykonawca obowiązany jest się zapoznać przed przystąpieniem do wykonywania prawidłowo i bezpiecznie wszystkich asortymentów robót zawartych w kontrakcie
- dokumentacja geologiczna służąca do opracowania konstrukcji drogi przede wszystkim jak również dla orientacji w zakresie warunków gruntowo – wodnych na realizowanym zadaniu.

mgr inż. Grzegorz Grynkołowski
mgr projektowo-budowlane
Nr UAM. N. 2288/148/07
26-600 Radom, ul. Janowiecka 24

STAROSTWO POWIATOWE
w RADOMIU
ul. Domagalskiego 7, 26-600 Radom
tel.48/ 365-58-01, fax 48/ 365-58-07
e-mail: powiat@radompowiat.pl

PRZEDMIAR ROBÓT

Tabela wyrównań (warstwa wyrównawcza z kruszywa łamanego)

STAROSTWO POWIATOWE
 ul. Dmagańskiego 7, 26-600 Radom
 tel: 48/365-58-01, fax 48/365-58-07
 e-mail: powiat@radompowiat.pl

Obiekt:		droga gminna Grabina						
Pikietaż	dane z przekroju			Odległość	Średnia grubość frezow.	Pow. wyrównania ogółem	Objętości	
	frezowa- nie	szer. wyrówn. Pw	warstwa wyrówn. Wr				Ogółem	
m	m ²	m	m ²	m	cm	m ²	frez. m ³	w. wyr. m ³
102,00		4,50	0,20					
				50,00		238		14,3
152,00		5,00	0,37					
				50,00		250		21,8
202,00		5,00	0,50					
				50,00		250		19,5
252,00		5,00	0,28					
				50,00		250		10,0
302,00		5,00	0,12					
				50,00		250		6,0
352,00		5,00	0,12					
				50,00		250		18,5
402,00		5,00	0,62					
				50,00		250		19,5
452,00		5,00	0,16					
				29,70		149		4,2
481,70		5,00	0,12					
				15,00		75		2,9
496,70		5,00	0,26					
				5,30		27		1,4
502,00		5,00	0,27					
				51,00		255		9,9
553,00		5,00	0,12					
				12,23		61		1,5
565,23		5,00	0,12					
				15,00		75		2,2
580,23		5,00	0,17					
				22,77		114		3,8
603,00		5,00	0,16					
				49,00		245		9,8
652,00		5,00	0,24					
				50,00		250		13,0
702,00		5,00	0,28					
				50,00		250		16,3
752,00		5,00	0,37					
				51,00		255		22,7
803,00		5,00	0,52					
				49,00		245		16,2
852,00		5,00	0,14					
				28,00		70		2,0
880,00		0,00	0,00					
						m ²		m ³
						3809	0	215,5

warstwa wyrównawcza z kruszywa

215,5 m³

średnia grubość warstwy wyrównawczej w cm

216 m³/2380m²

5,7 cm

mgr inż. Grzegorz Giezmakowski
 Opr. projektowo-konstrukcyjne
 NIP 14-114-8376/48/87
 26-600 Radom, ul. Janowiecka 24

Tabela wyrównań (warstwa wyrównawcza z betonu asfaltowego)

STAROSTWO POWIATOWE

ul. Dąbrowskiego 7, 26-600 Radom

tel. 48 365-58-01, fax 48 365-58-07

e-mail: powiat@radompowiat.pl

Obiekt:	droga gminna Grabina							
Pikietaż	dane z przekroju			Odległość	Średnia grubość frezow.	Pow. wyrównania ogółem	Objętości	
	frezowa- nie	szer. wyrówn. Pw	warstwa wyrówn. Wr				frez.	w. wyr.
m	m ²	m	m ²	m	cm	m ²	m ³	m ³
3,50		0,00	0,00	6,50		18		0,7
10,00		5,50	0,23	13,50		71		3,2
23,50		5,02	0,25	10,00		48		2,6
33,50		4,66	0,26	18,50		80		4,8
52,00		4,00	0,26	50,00		213		11,5
102,00		4,50	0,20			m ²	m ³	
Razem:						430	0	22,8

warstwa wyrównawczo wzmacniająca z AC 16 W 50/70

22,8 m3x2,4Mg/m3

55 Mg

mgr inż. Grzegorz Gielniakowski
 upr. projektowo-budowlane
 Nr. JANGU. K-8388/48/87
 26-600 Radom, ul. Janowiecka 24

Tabela poszerzeń i rozbiórek istniejącej nawierzchni

URZĄD POWIATOWY
 Radom
 Długa 7, 26-600 Radom
 tel./ 365-58-01, fax 48/ 365-58-07
 mail: powiat@radom.powiat.pl

Oblekt:		droga gminna Grabina			
Pikietaż	Dane liniowe		Odległość	Powierzchnia rozbiórki istniejącej nawierzchni	Powierzchnia poszerzeń i otworzonej nawierzchni
	szerokość rozbiórek. Pr	szerokość poszerzeń. Pp			
m		m	m		m ²
3,50	5,00	18,50			
10,00	0,00	0,50	6,50	16	62
23,50	0,00	0,98	13,50	0	10
33,50	0,00	0,34	10,00	0	7
52,00	0,00	1,00	18,50	0	12
102,00	0,00	0,50	50,00	0	38
152,00	0,00	0,00	50,00	0	13
202,00	0,00	0,00	50,00	0	0
252,00	0,00	0,00	50,00	0	0
302,00	0,00	0,00	50,00	0	0
352,00	0,00	0,00	50,00	0	0
402,00	0,00	0,00	50,00	0	0
452,00	0,00	0,00	50,00	0	0
481,70	0,00	0,00	29,70	0	0
496,70	0,00	0,00	15,00	0	0
502,00	0,00	0,00	5,30	0	0
553,00	0,00	0,00	51,00	0	0
565,23	0,00	0,00	12,23	0	0
580,23	0,00	0,00	15,00	0	0
603,00	0,00	0,00	22,77	0	0
652,00	0,00	0,00	49,00	0	0
702,00	0,00	0,00	50,00	0	0
752,00	0,00	0,00	50,00	0	0
803,00	0,00	0,00	51,00	0	0
852,00	0,00	0,00	49,00	0	0
880,00	0,00	0,00	28,00	0	0
				m2	m2
			Razem:	16	141

mgr inż. Grzegorz Cierniakowski
 upr. projektowa-hydroinż.
 Nr. 044-11-K-8300748/B2
 26-601 Radom, ul. Józefowska 24

STAROSTWO POWIATOWE
w RĄDOMIU
ul. Domagalskiego 7, 26-600 Radom
tel.48/ 365-58-01, fax 48/ 365-58-07
e-mail: powiat@radompowiat.pl

4a
V=50 km/h

Projekt oznakowania i zabezpieczenia robót
prowadzonych przy jednostronnym zajęciu jezdni
dwukierunkowej dwupasowej i dopuszczalnej
prędkości 50 km/h.

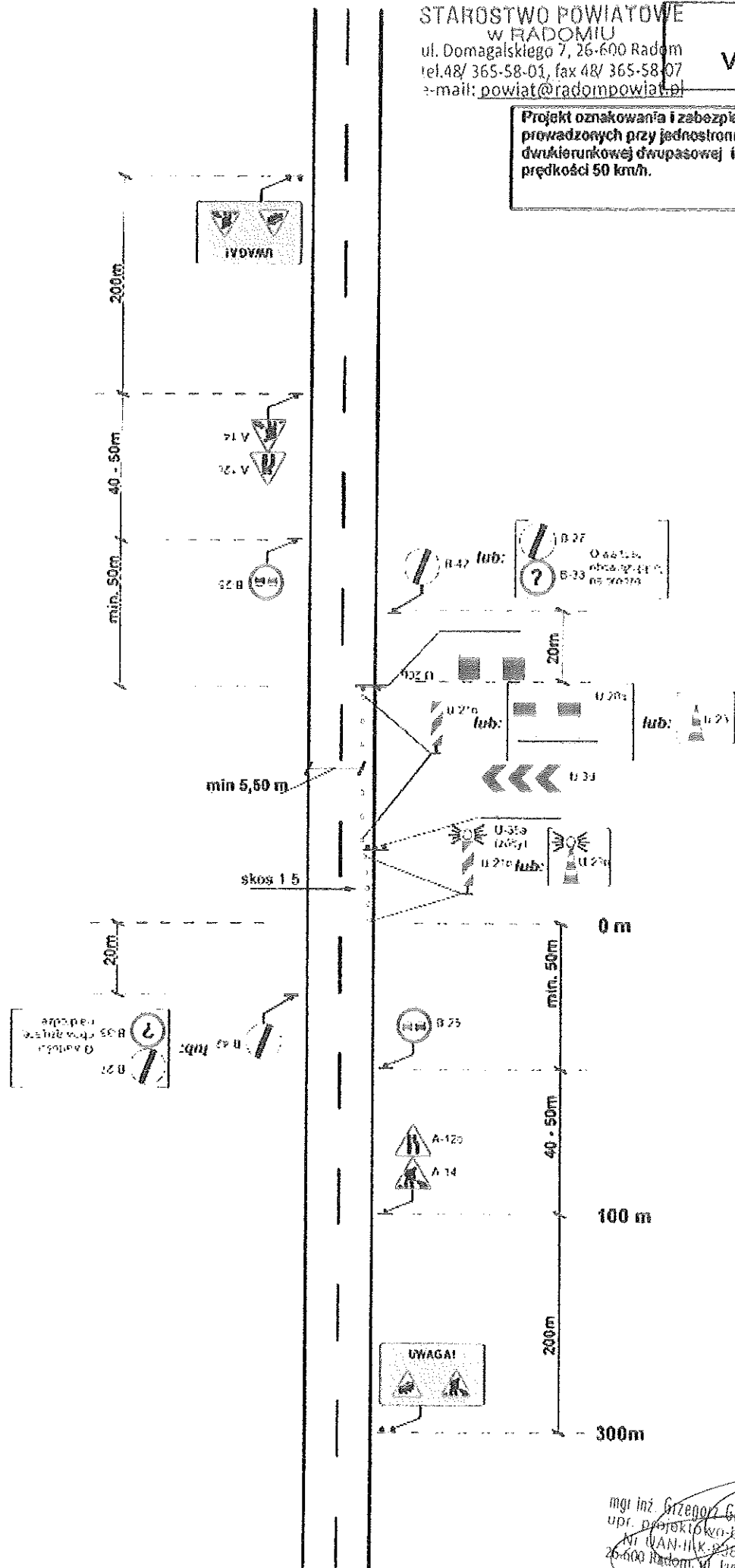

mgi inż. Grzegorz Cierniowski
upr. projektowa-budowlana
Nr WAN-IIIK.030748/BV
26-600 Radom, ul. Jazowiecka 24

CZĘŚĆ RYSUNKOWA

CELOW PROJEKTOWYCH Skala 1: 1000

Radomski, gm. Kowala

działki nr 398/1 i 899, Sekcja 7, 152.22.013.06.1

z lokalizacji na maj 2011 r.

działki 685/1 odpowiadają pierwotnym działkom w ewidencji gruntów o nr 685/1

działki 685/2

działki 728/1 odpowiadają pierwotnym działkom w ewidencji gruntów o nr 728/1

działki 728/2

odpowiadają działce w ewidencji gruntów 575

odpowiadają działce w ewidencji gruntów 576

odpowiadają działce w ewidencji gruntów 577

odpowiadają działce w ewidencji gruntów 662

odpowiadają działce w ewidencji gruntów 663

odpowiadają działce w ewidencji gruntów 662/1

odpowiadają działce w ewidencji gruntów 664/2

575 odpowiadają działce w ewidencji gruntów 575/1

MIENIONY

działki 6/51

"OBUD"

biuro

projektów

inżynier

ul. Wąsickiego 100

00-750-0

Starostwo Powiatowe w Radomiu
Powiatowy Ośrodek Dokumentacji Geodezyjnej i Kartograficznej
W obszarze: 1764-81-11
dokumentacji: KLK 0-209+0
Dokumentacja: 2011-06-20
Wzrost: 1764-81-11
i: 2011-06-20
Wzrost: 1764-81-11
Proponowane zmiany: KLK 0-209+0
podlegają: 2011-06-20
jednostki: 2011-06-20

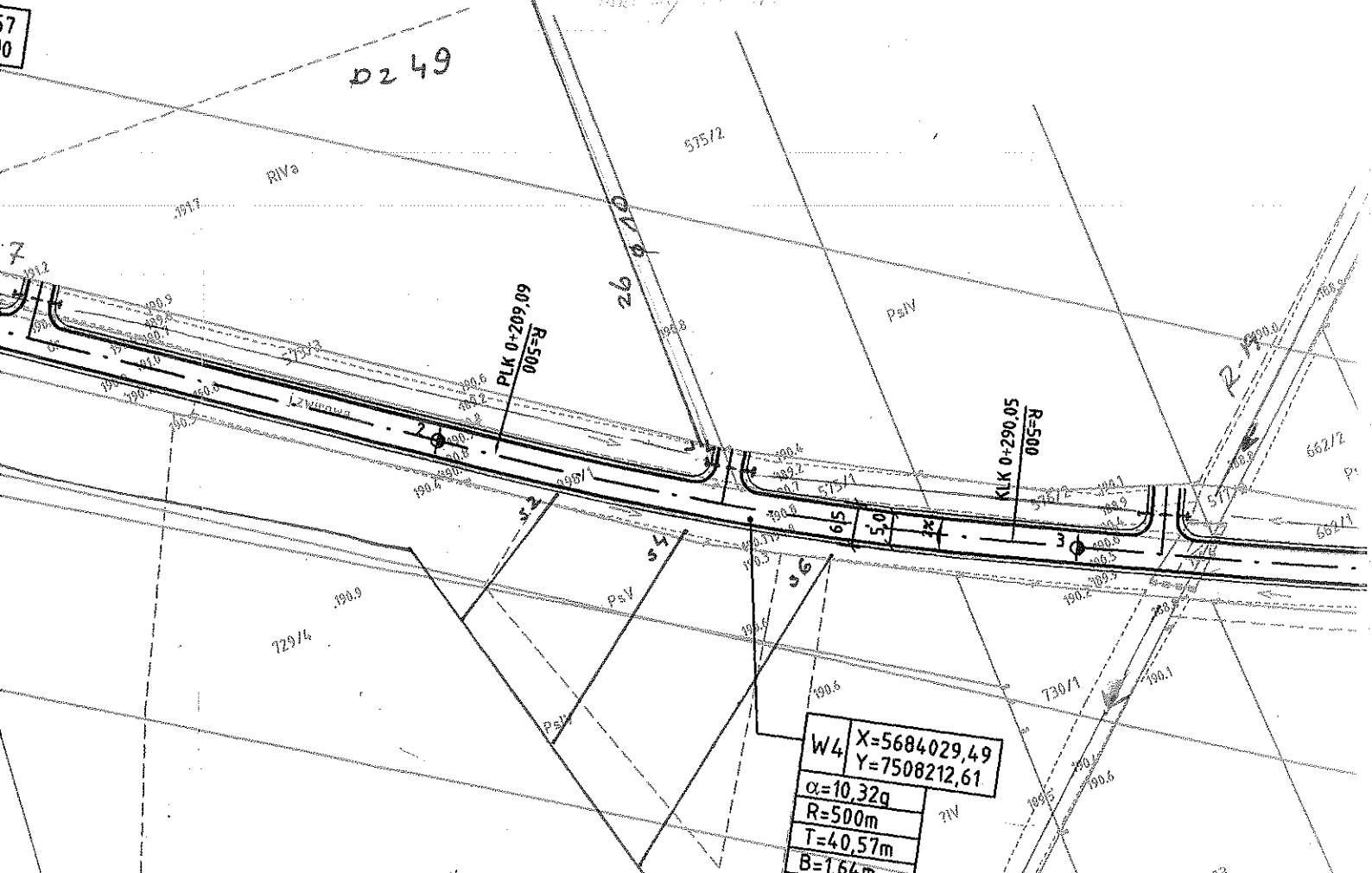

Biuro Usług
 Geodezyjno-Kartograficznych
 Jan Jesionek, Jacek Węsik
 26-606 Radom, ul. Limanowskiego 100
 tel. 26-26-110, fax 26-26-111

Wniosek o wydanie decyzji o warunkach zabudowy i zagospodarowanie terenu dla projektu budowlanego
 w dniu 2011-06-20
 i uzasadnienie w sprawie 1764-8/11
 Ministerstwo Infrastruktury i Transportu
 Projektowana droga przewidziana symulacyjnie parafrazując na budowę
 podlegają rozpatrzeniu i ewentualnej pomyślności przez
 jednostki uprawnione do wyrażenia opinii podlegających
 w dniu 2011-06-20

W2	X=5684172,89 Y=7508018,23
α	=33,79g
R	=18,0m
T	=4,89m
B	=0,065m
L	=8,65m
i	=2%

D2 47

W3	X=5684142,57 Y=7508064,10
α	=4,25g
R	=300m
T	=10,01m
B	=0,17m
L	=20,01m
i	=2%

D2 49

W1	X=5684173,33 Y=7508009,99
----	------------------------------

W4	X=5684029, Y=7508212,6
α	=10,32g
R	=500m
T	=40,57m
B	=1,64m
L	=80,96m
i	=2%

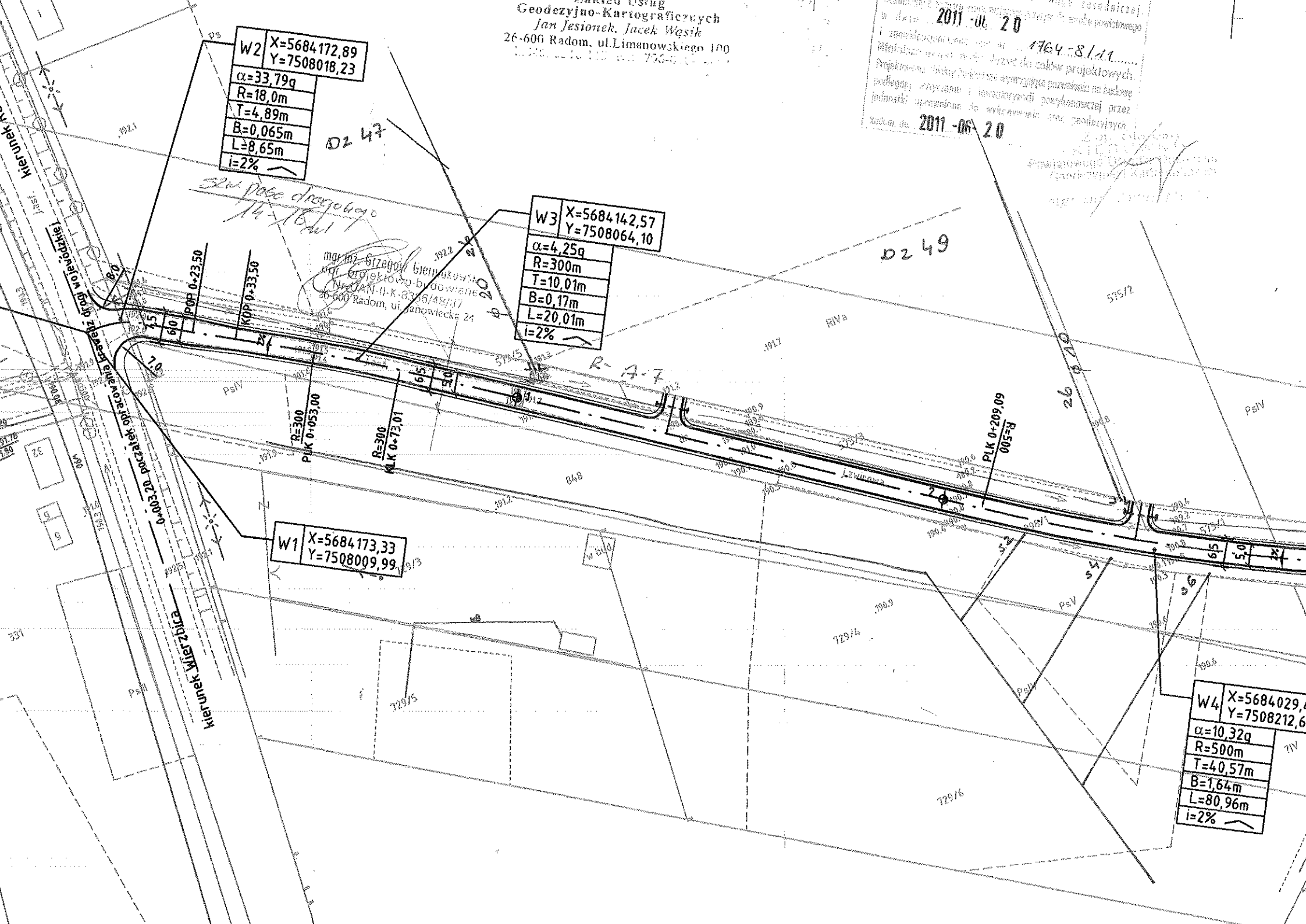

KRAWIECZ DROGI WOJEWÓDZKIEJ
POCZĄTEK OPRACOWANIA

PP=182,00

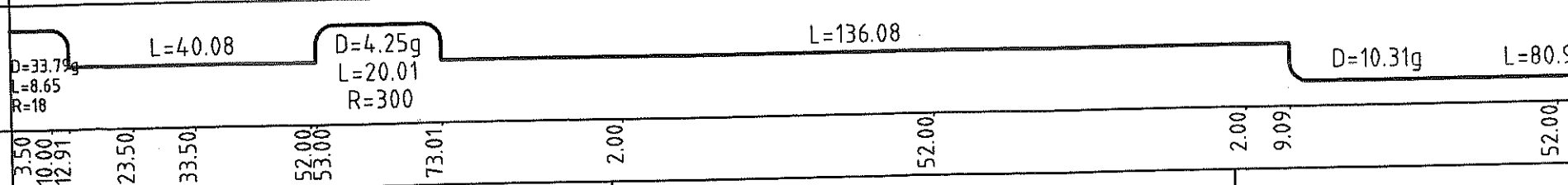
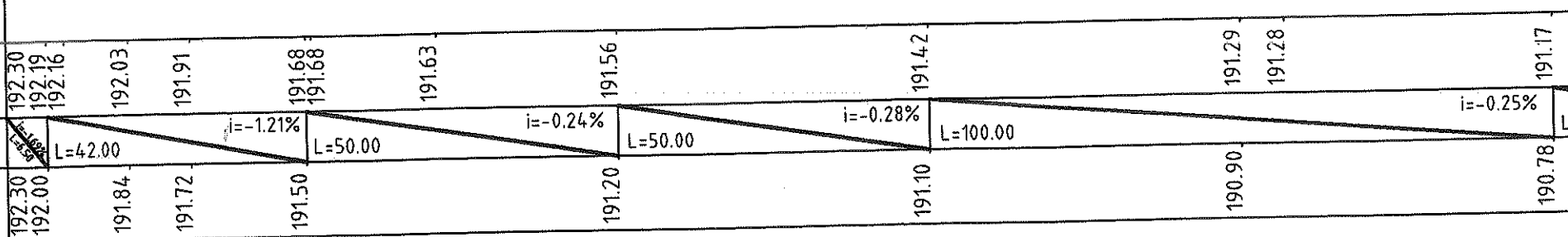
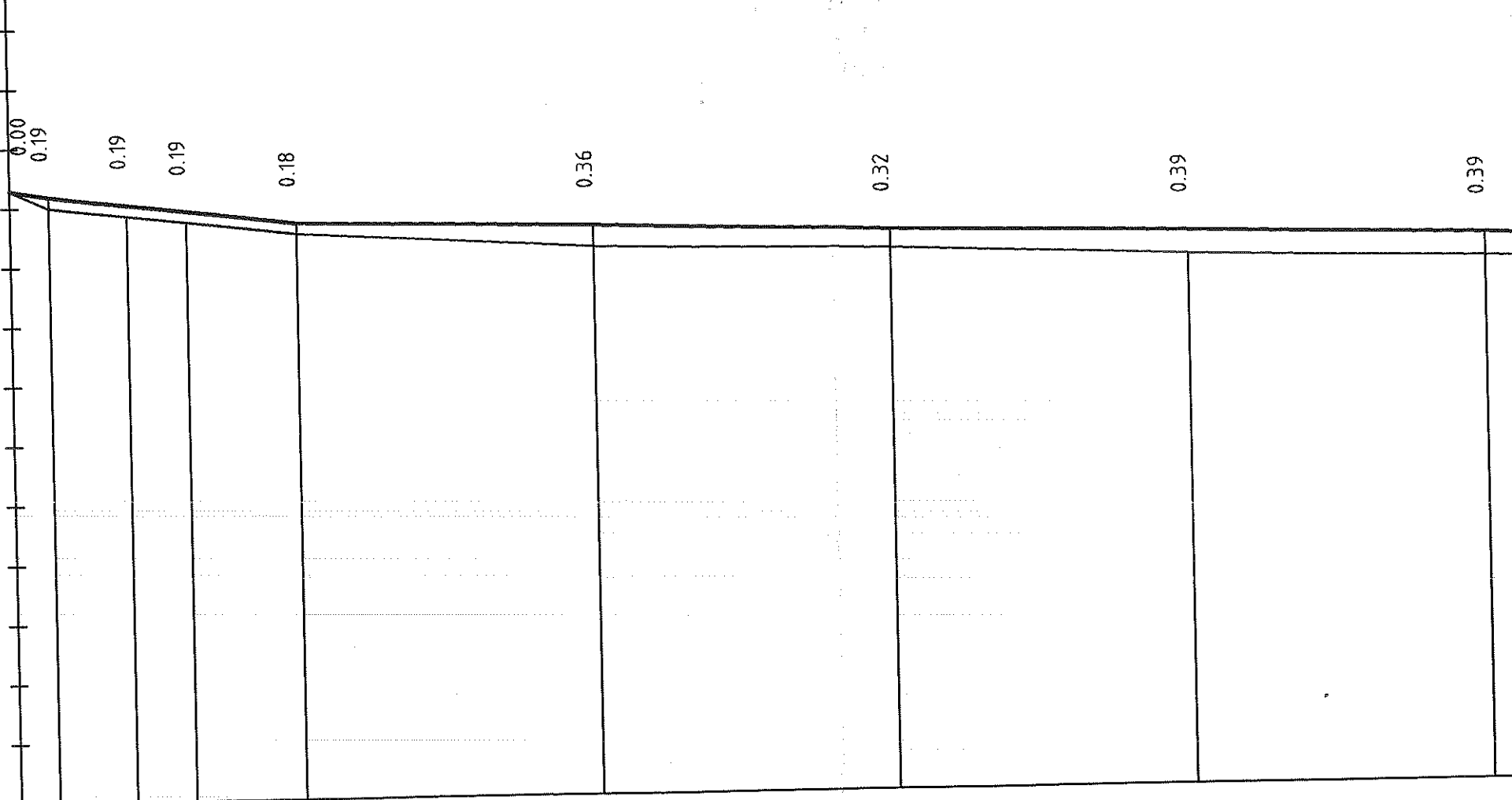

PLANIE

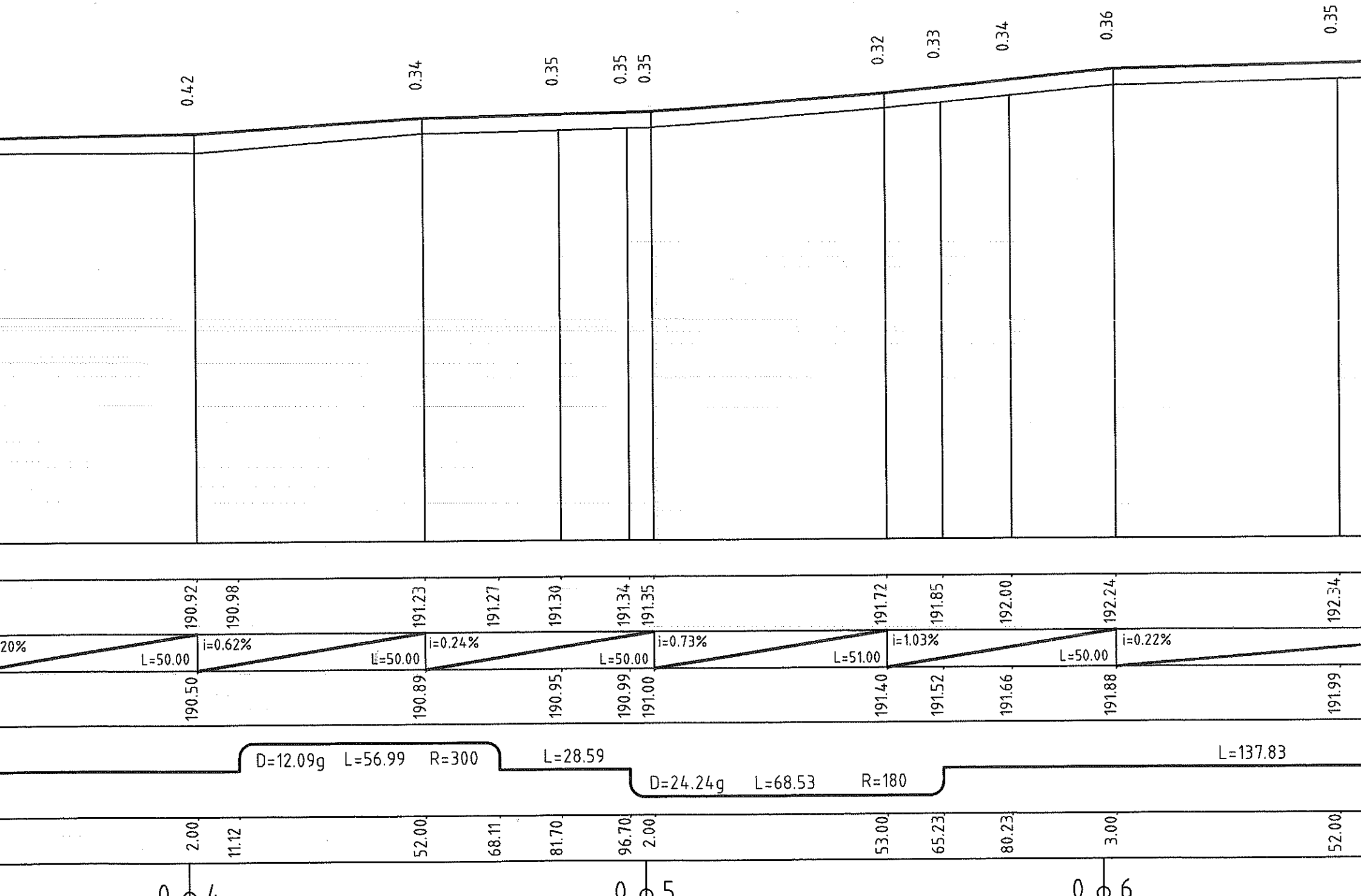

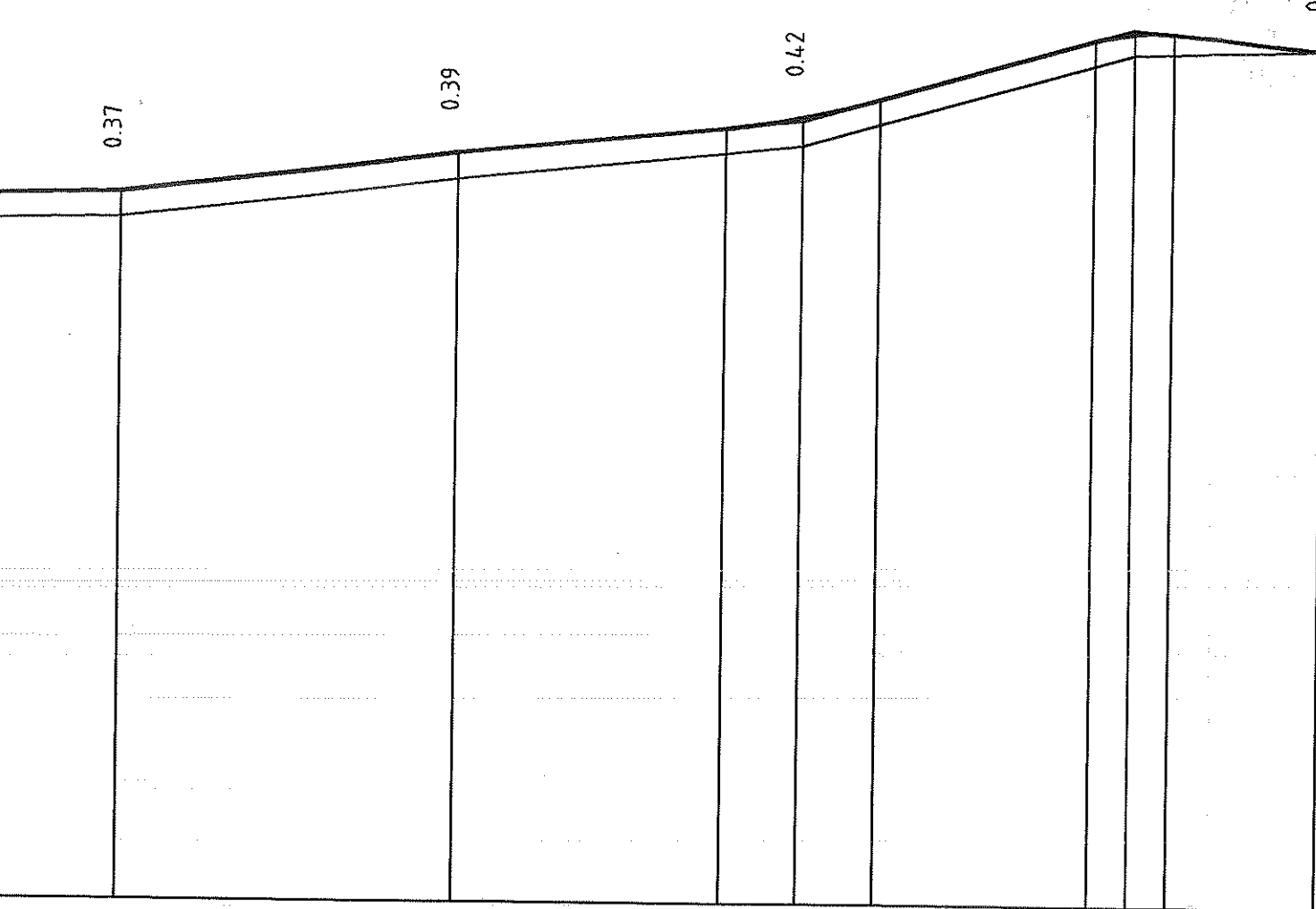

KONIEC OPRACOWANIA

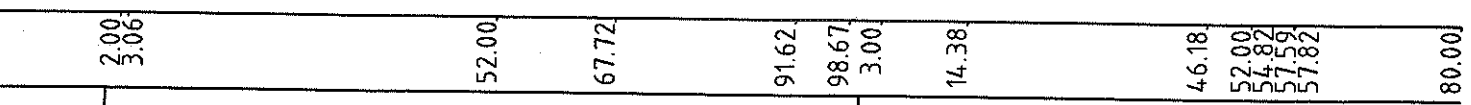
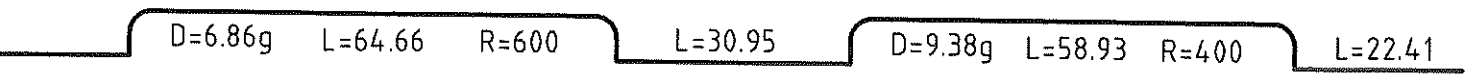
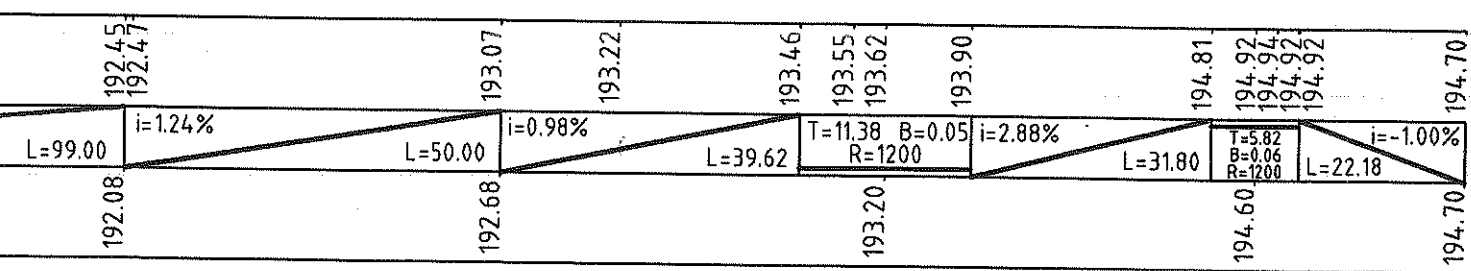

GRZEGORZ GIEMAKO
26-600 Radom, ul. Janowie

Obiekt:

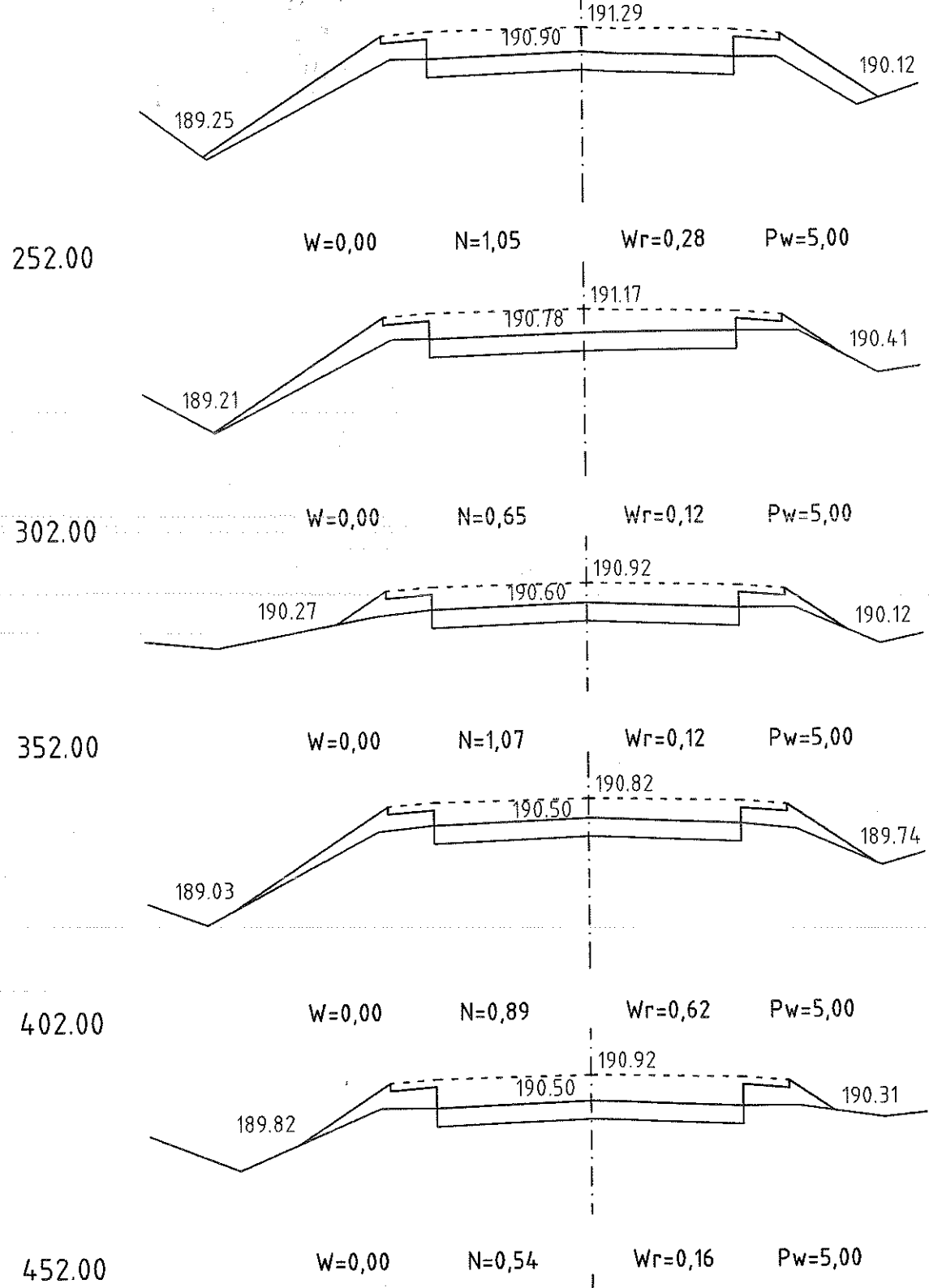
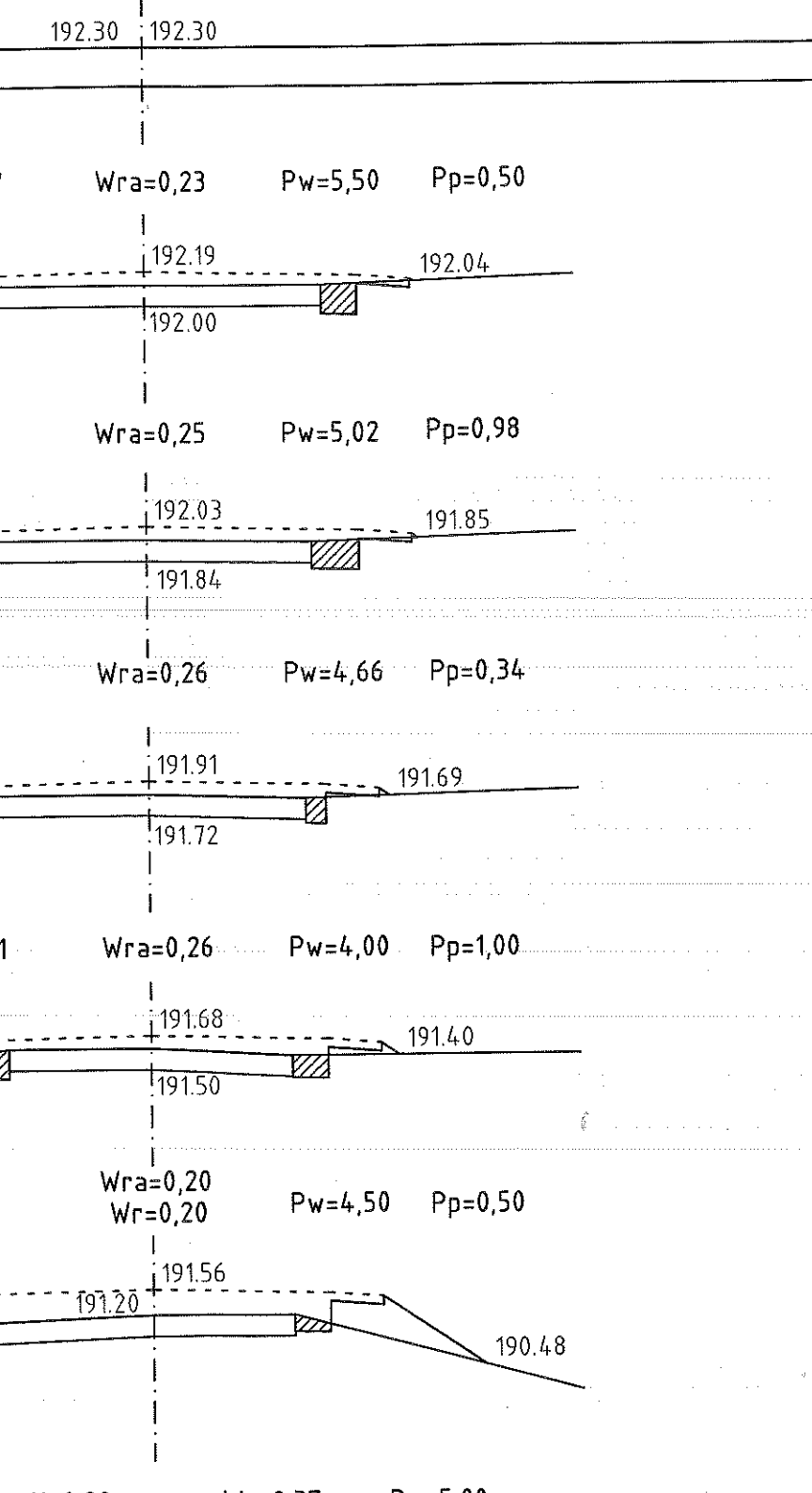

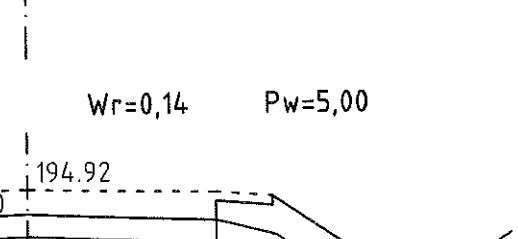
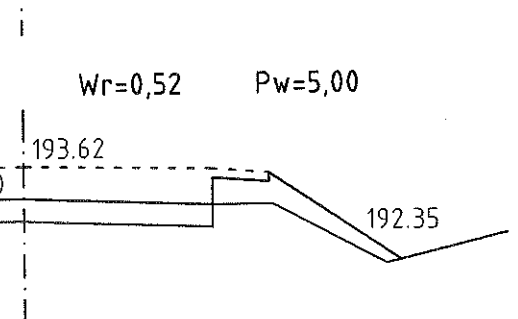
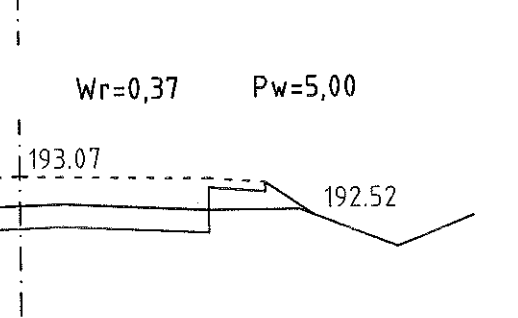
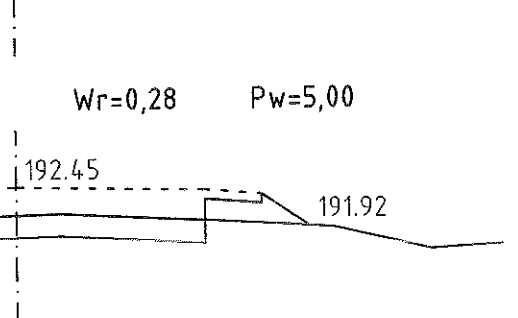
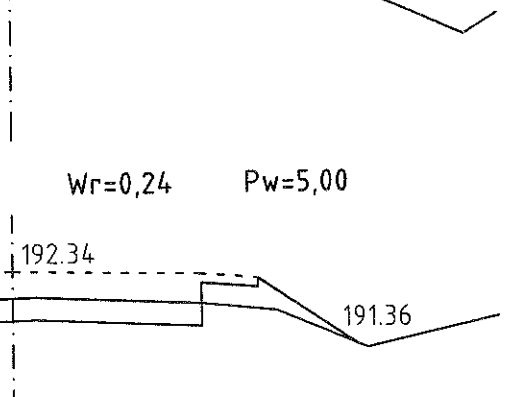
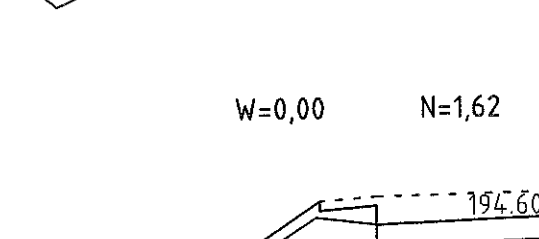
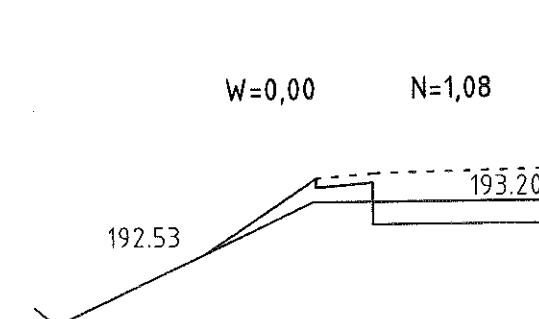
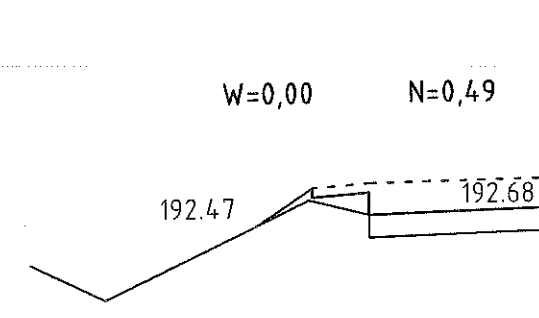
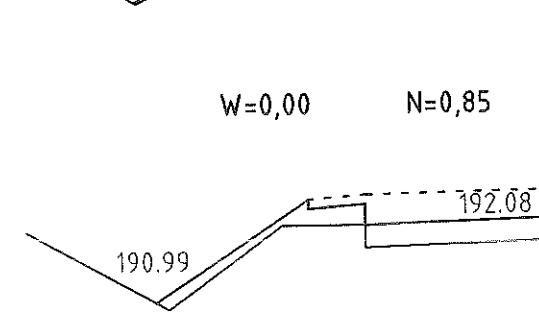
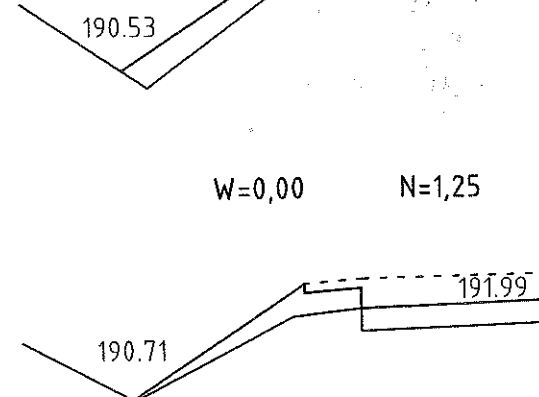
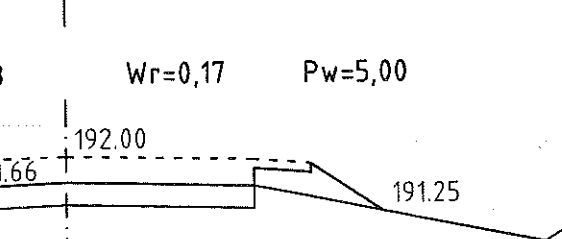
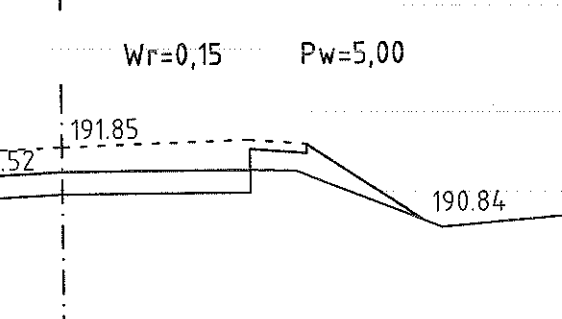
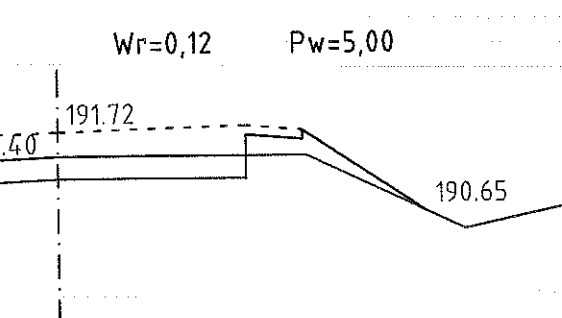
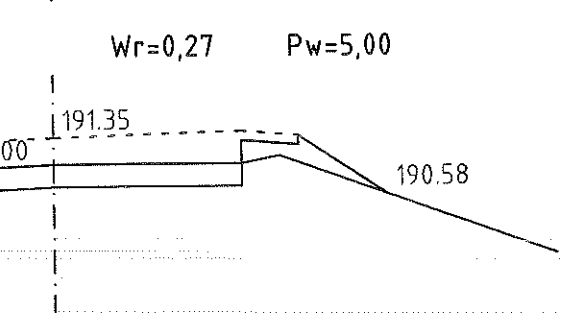
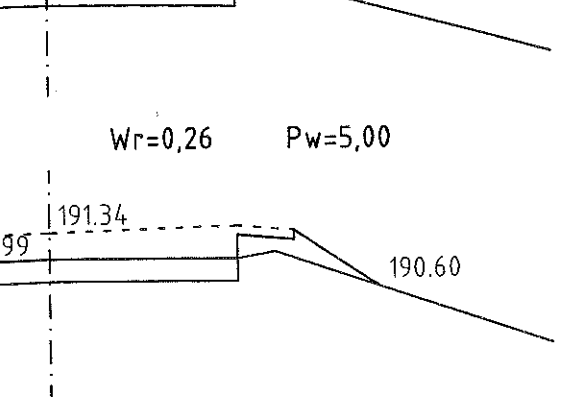

652.00

702.00

752.00

803.00

852.00

880.00

880.00

W=3,24 N=0,00 W_r=0,00 P_w=0,00

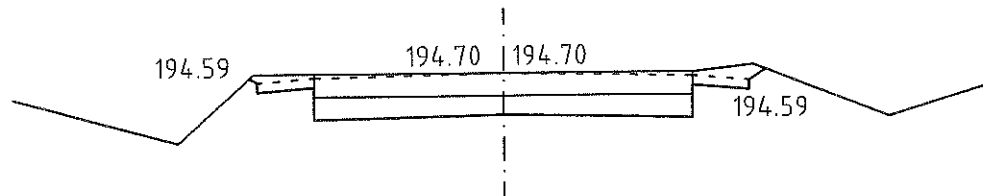

LEGENDA:

- W=0,97 POWIERZCHNIA WYKOPÓW
- N=0,07 POWIERZCHNIA NASYPÓW
- W_r=0,57 POWIERZCHNIA WYRÓWNAŃ MIESZANKA KRUSZYWA
- W_a=0,20 POWIERZCHNIA WYRÓWNAŃ BETONEM ASFALTOWYM
- P_w=5,30 SZEROKOŚĆ WYRÓWNIANIA
- P_p=0,40 SZEROKOŚĆ POSZERZEŃ I ODTWORZENIA NAWIERZCHNI

GRZEGORZ GIEMAKOWSKI
26-600 Radom, ul. Janowiecka 24

Obiekt:

Nr rys. 4

PRZEKRÓJ od km 0+003,50 do km 0+023,50

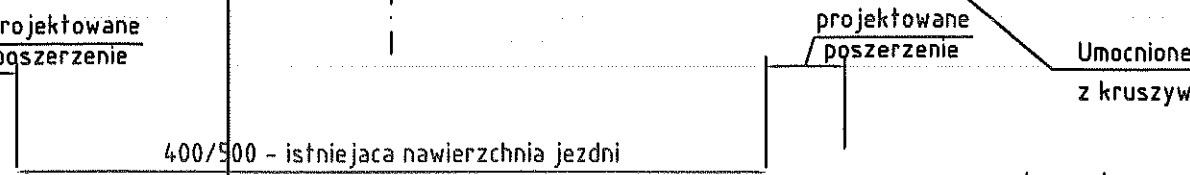
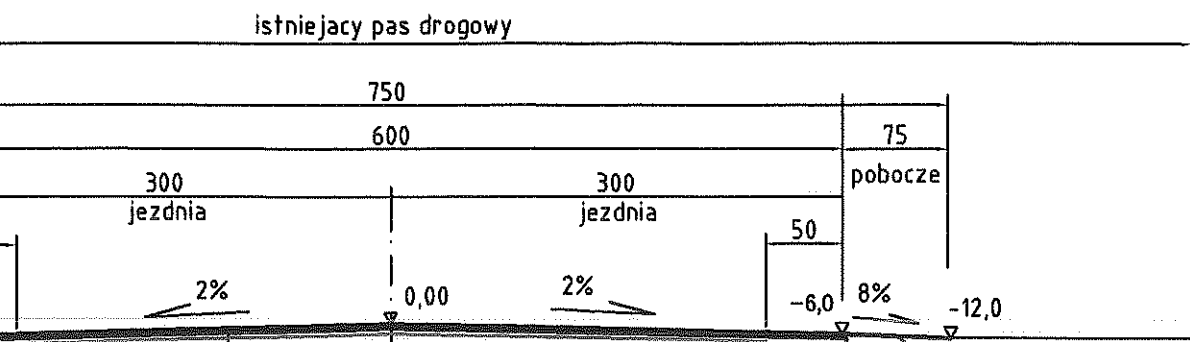

400/500 - istniejąca nawierzchnia jezdni do wzmocnienia		
warstwa scieralna z AC S 11 50/70	-4cm	1
warstwa wiazaca AC W 16 50/70	-8cm	2
dodatek na wyrównanie 55 Mg AC		
istniejąca konstrukcja jezdni		5

warstwa scieralna z AC S 11 50/70	-4cm	1
warstwa wiazaca AC W 16 50/70	-8 cm	2
podbudowa z kruszywa łamanego stabilizowanego mechanicznie	-20cm	3
warstwa odsaczajaca	-23cm	4

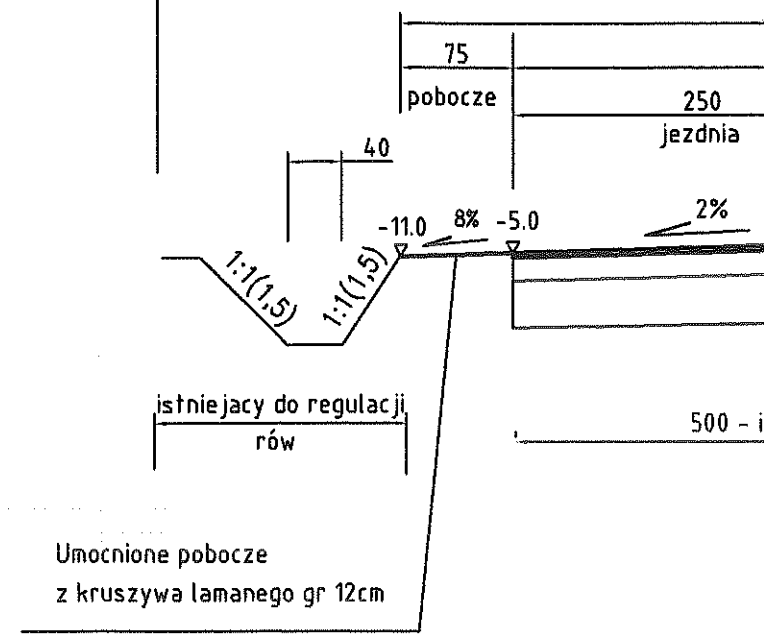

PRZEKRÓJ od km 0+102,00 do

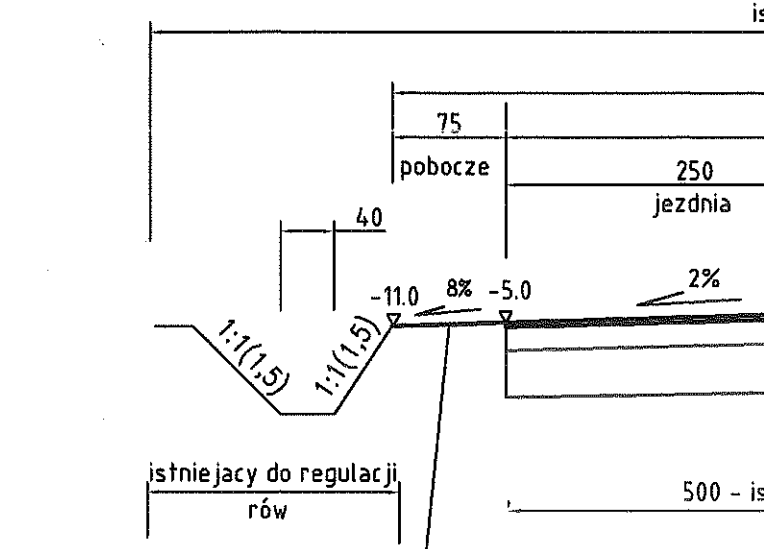

ocze
anego gr 12cm

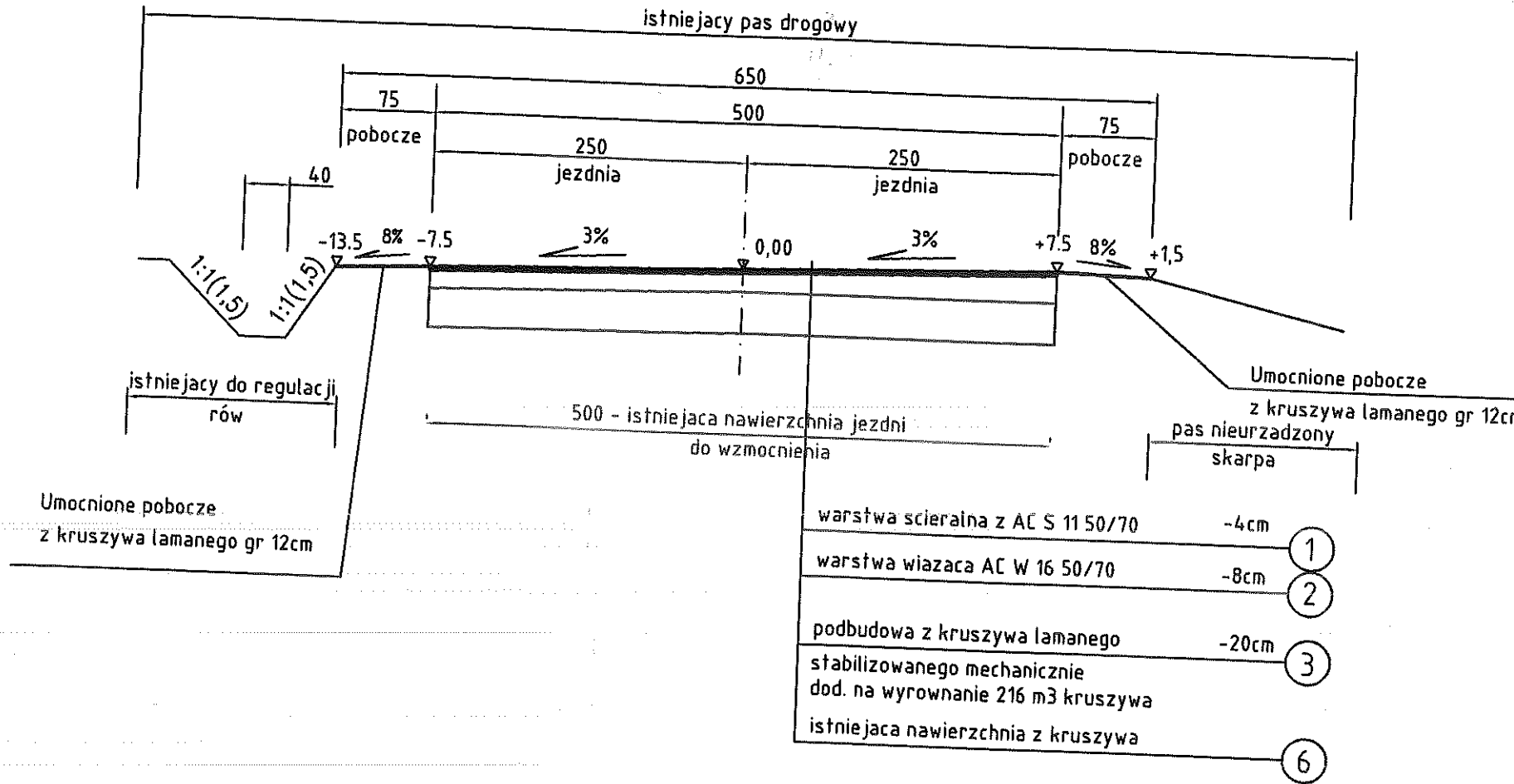

SZCZEGOL KRAWEDZI POSZERZENIA NA PRZEKROJU SZLAKOWYM

go gr 12cm

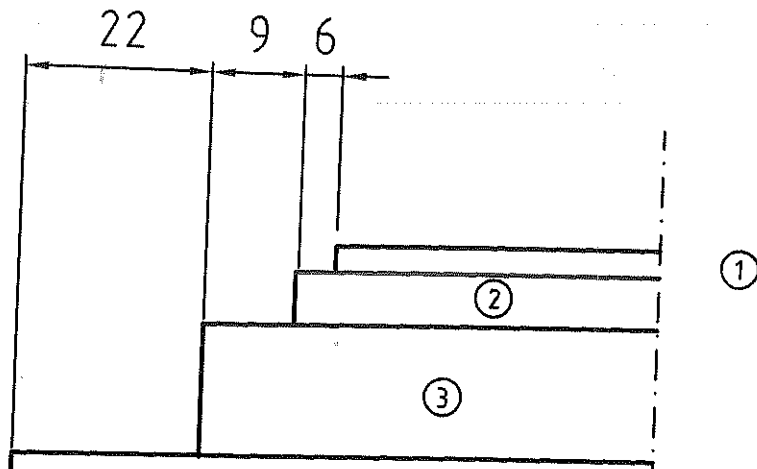

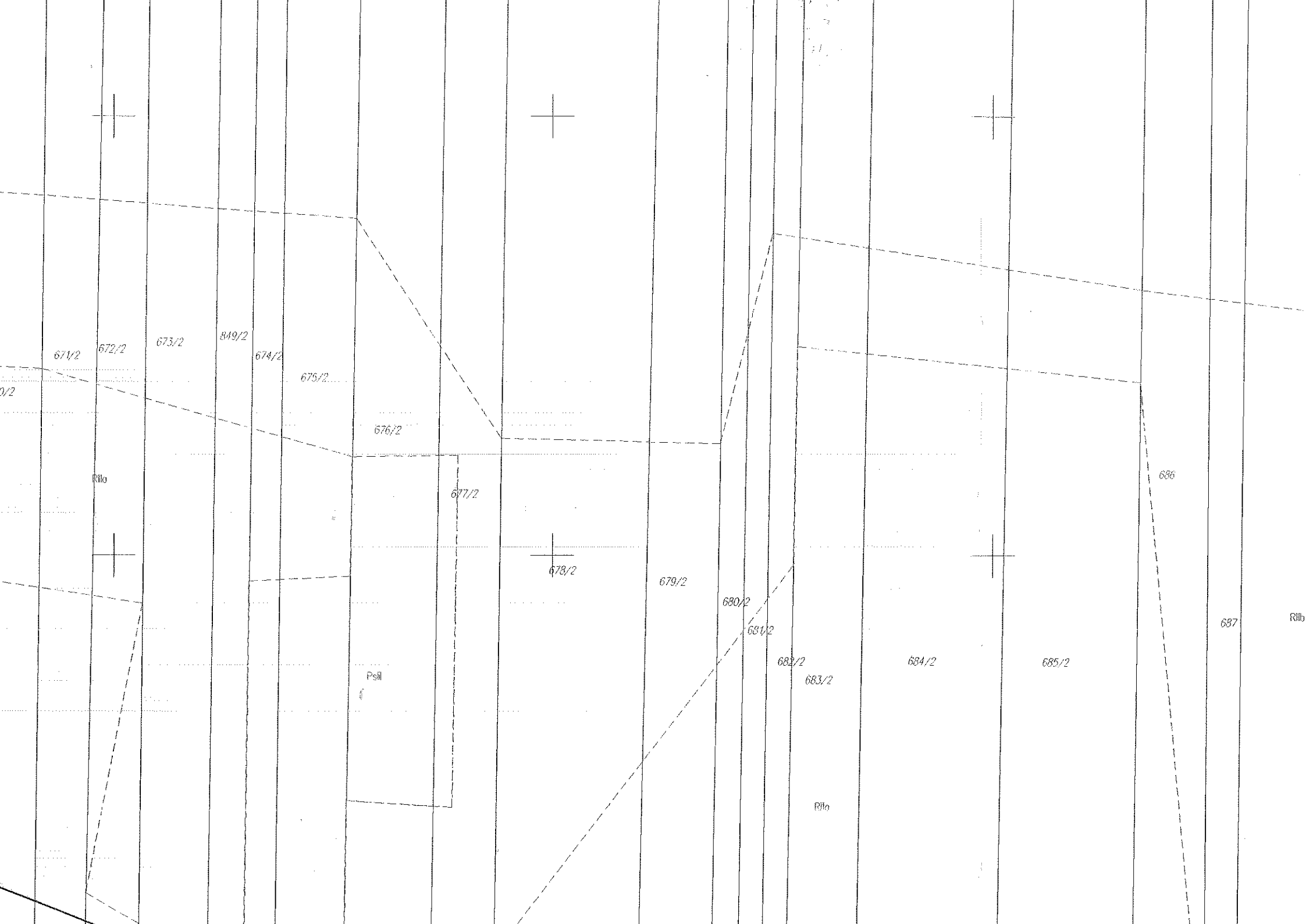

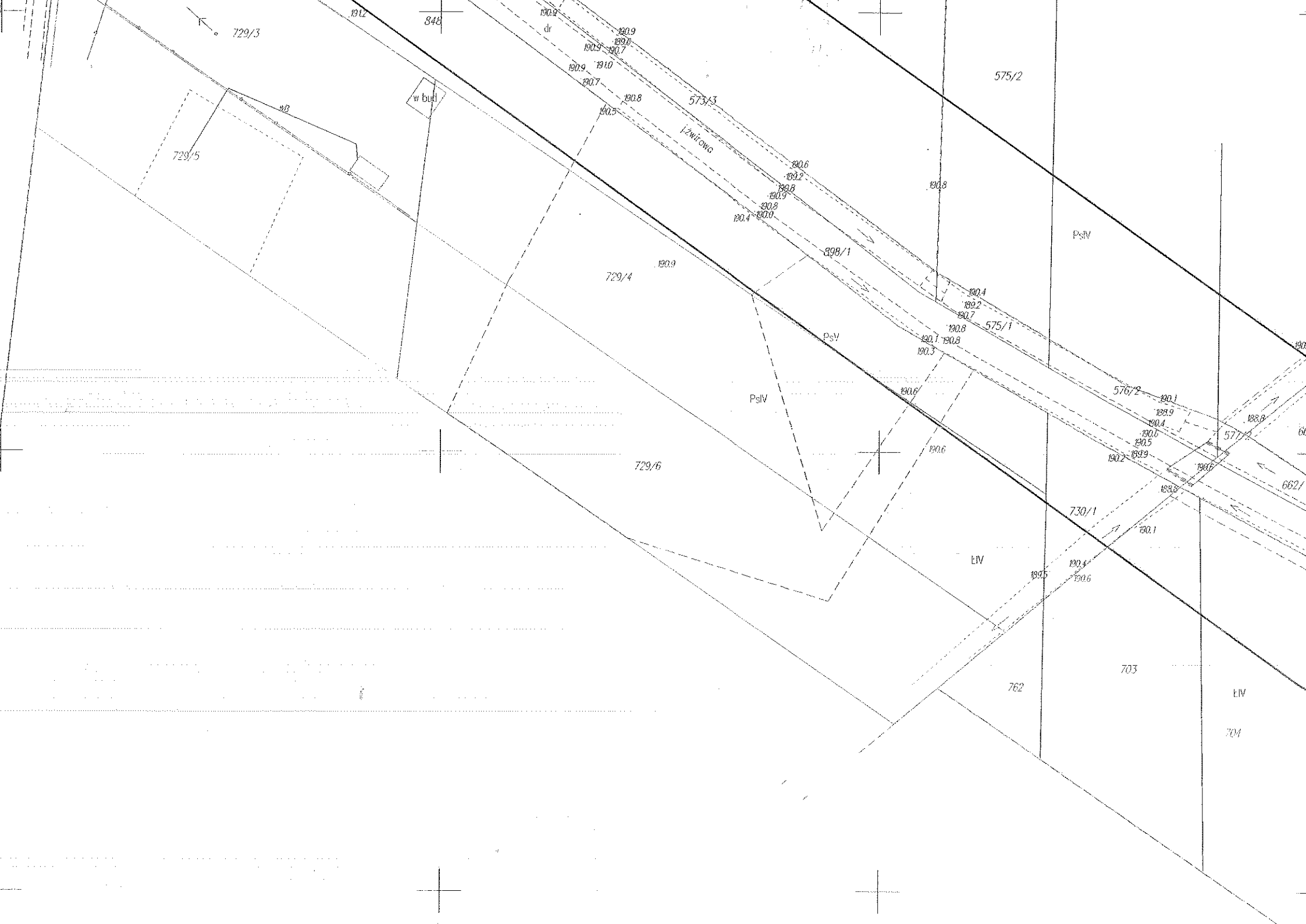

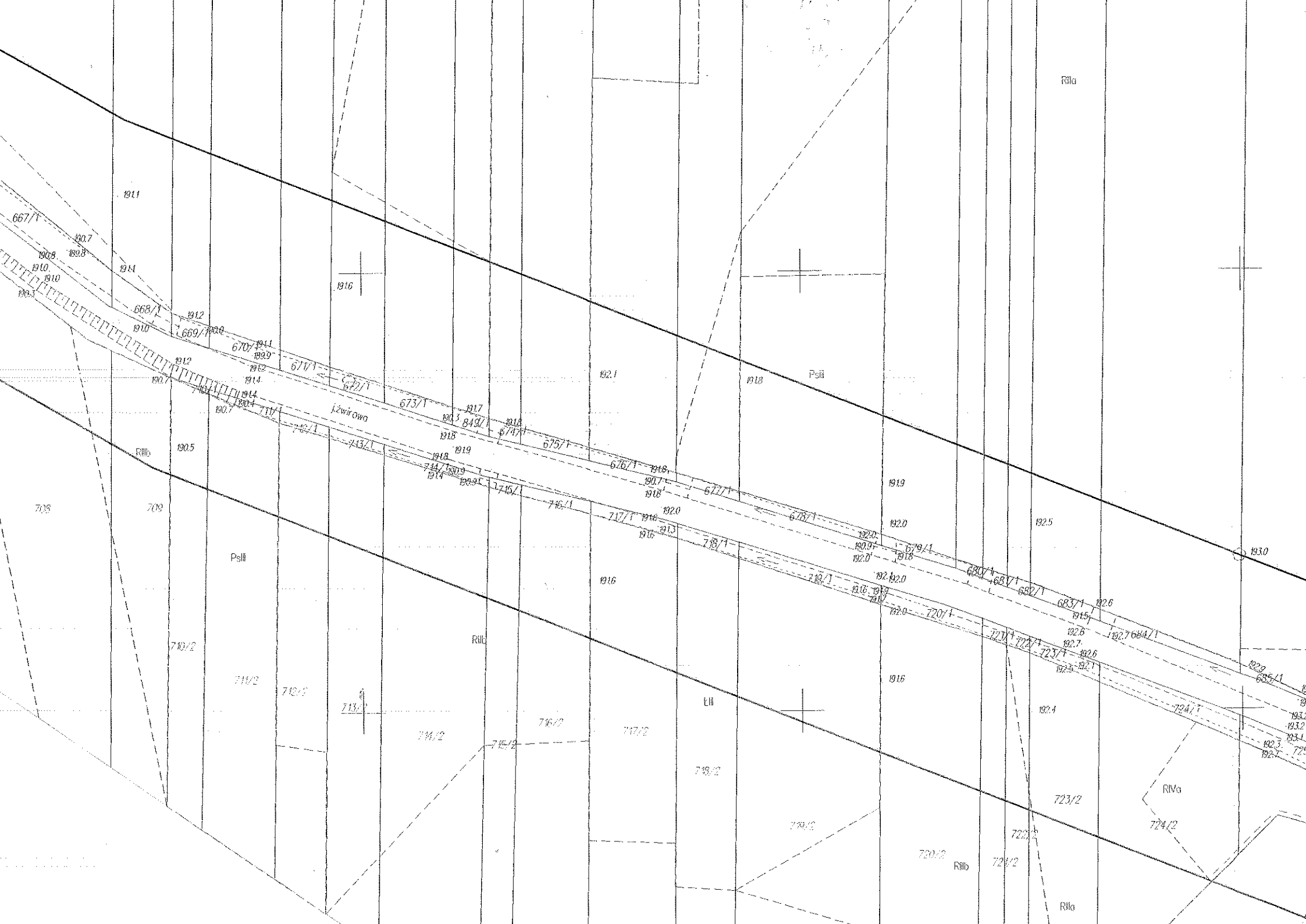

WYPIS UPROSZCZONY Z REJESTRU GRUNTÓW

z dnia: 2011-04-15

STAROSTWO POWIATOWE
w RADOMIU
ul. Domagalskiego 7, 26-600 Radom
tel. 48 365 58 01, fax 48 365 58 07
e-mail: powiat@radompowiat.pl

NAZWISKO I IMIĘ (NAZWA)		ChW, UDZIAŁ, GRUPA, ADRES ZAMIESZKANIA (SIEDZIBA)					NIERUCHOMOŚĆ, JEDNOSTKA
NAZWA OBRĘBU	ARKUSZ	DZIAŁKA	POW. DZIAŁKI	POŁOŻENIE DZIAŁKI, PODSTARA NABYCIA,			
MALISZÓW	1	724	0.1731	[położ.:] [KW 9107]		G170	
CZUPRYN JUSTYNA (TADEUSZ, JANINA)				wl	1/1 7.1	MALISZÓW 2A	
MALISZÓW	1	685	1.0293	[położ.:] [KW 23810]		G4	
MALISZÓW	1	725	0.0628	[położ.:] [KW 23810]		G4	
KOBIELA ANNA DONATA (JAN, KRYSZYNA)				wl	1/1M 7.1	26-600 RADOM ul. HELLEŃSKA 2 / 35	
MALISZÓW	1	686	0.5542	[położ.:] [KW RA1R/134604/6]		G300	
MALISZÓW	1	726	0.0235	[położ.:] [KW RA1R/134604/6]		G300	
KOBIELA ANNA DONATA (JAN, KRYSZYNA)				wl	1/M 7.1	26-600 RADOM ul. HELLEŃSKA 2 / 35	
KOBIELA SZCZEPAN (STANISŁAW, EWA)				wl	M	26-624 GRABINA (POCZTA: KOWALA) 2	
MALISZÓW	1	687	0.2647	[położ.:] [KW RA1R/9119/4]		G321	
MALISZÓW	1	727	0.0082	[położ.:] [KW RA1R/9119/4]		G321	
RYWACKA JUSTYNA (JAN, MICHAŁINA)				ws	3/16 7.1	MALISZÓW 25	
RYWACKA MICHAŁINA STANISŁAWA (STEPAN, JANINA)				ws	13/16 7.1	26-624 MALISZÓW (POCZTA: KOWALA) 25	
MALISZÓW	1	688	1.2862	[położ.:] [PS 78/94]		G128	
MALISZÓW	1	728	0.0070	[położ.:] [PS 78/94]		G128	
KONWA ROBERT (JÓZEF, HELENA)				wl	1/1 7.1	26-624 MALISZÓW (POCZTA: KOWALA) 6	
MALISZÓW	1	648	0.1610	[położ.:] [KW 111963]		G259	
ZIÓŁKO ANDRZEJ JERZY (TADEUSZ, KRYSZYNA)				wl	1/1 7.1	MALISZÓW 10	
MALISZÓW	1	714	0.2798	[położ.:] [ANZ 4511/05-16/67/74]		G167	

Z up. STAROSTY
[Signature]
inż. Teresa Polet
KIEROWNIK ODDZIAŁU KATASTRU



01/10/2011
Kartograficzny
Sprawozdanie

Halina

z dnia: 2011-04-15

STAROSTWO POWIATOWE
w RADOMIUul. Dmagałskiego 7, 26-600 Radom
tel. 48/ 365-58-01, fax 48/ 365-58-07
NIP: 621-000-750, www.starostwo-radom.powiat.pl

NAZWISKO I IMIĘ (NAZWA)	Chw, UDZIAŁ, GRUPA, ADRES ZAMIESZKANIA (SIEDZIBA)
NAZWA OBRĘBU	ARKUSZ DZIAŁKA POW. DZIAŁKI POŁOŻENIE DZIAŁKI, FODSTAWA NABYCIA, NIBR

Gmina : 142507_2-KOWALA

GMINA KOWALA	wl	1/1	4	26-624 KOWALA STĘPOCINA (POCZTA: KOWALA) 105A
MALISZÓW	1	573/2	0.0996	[położ.:] [DEC.WR GI18224-K-346/92] G209

CHRUŚLAK DARIUSZ (ALEKSANDER, HALINA)	ws	1/3	7.2	26-624 MALISZÓW (POCZTA: KOWALA) 31D
CHRUŚLAK MIROSŁAW (ALEKSANDER, HALINA)	ws	1/3	7.2	26-624 MALISZÓW (POCZTA: KOWALA) 5A
CHRUŚLAK SŁAWOMIR (ALEKSANDER, HALINA)	ws	1/3	7.2	26-624 MALISZÓW (POCZTA: KOWALA) 5A
MALISZÓW	1	575	0.2948	[położ.:] [AWZ 4511/05-16/39/74, INs201/04, INs5 G40

BŁASIŃSKI STANISŁAW (KAZIMIERZ, ROZALIA)	wl	1/1M	7.1	26-624 MALISZÓW (POCZTA: KOWALA) 22
BŁASIŃSKA MARIANNA (JAN, HELENA)	wl	M		26-624 MALISZÓW (POCZTA: KOWALA) 22
MALISZÓW	1	730/1	0.0644	[położ.:] [AWZ 4511/05-16/92/74] G81
MALISZÓW	1	576/1	1.3459	[położ.:] [AWZ 4511/05-16/92/74] G81

BŁESZYŃSKI MIROSŁAW WIESŁAW (MARIAN, STEFANIA)	wl	1/1M	7.1	26-624 MALISZÓW (POCZTA: KOWALA) 17
BŁESZYŃSKA WALENTYNA (WŁADIMIR, SOFIJA)	wl	M		26-624 MALISZÓW (POCZTA: KOWALA) 17
MALISZÓW	1	577/1	0.9646	[położ.:] [KW RA1R/111074/4] G180
MALISZÓW	1	662	0.0576	[położ.:] [KW RA1R/111074/4] G180
MALISZÓW	1	704	0.3399	[położ.:] [KW RA1R/111074/4] G180

BŁASIŃSKI JÓZEF (JAN, BRONISŁAWA)	ws	1/2	7.1	26-600 RADOM ul. KOSOWSKA 17 / 1
KRZESIŃSKA ALINA (JAN, BRONISŁAWA)	ws	1/2	7.1	26-600 RADOM ul. KOSOWSKA 17 / 1
MALISZÓW	1	663	0.0419	[położ.:] [I ns 733/07] G77

KRUK EDWARD (CZESŁAW, IRENA)	wl	1/1	7.1	MALISZÓW 14
MALISZÓW	1	664/2	0.1477	[położ.:] [AWZ 4511/05-16/146/74] G145
MALISZÓW	1	705/2	0.1133	[położ.:] [AWZ 4511/05-16/146/74] G145
MALISZÓW	1	665	0.2232	[położ.:] [AWZ 4511/05-16/146/74] G145
MALISZÓW	1	706	0.1581	[położ.:] [AWZ 4511/05-16/146/74] G145

DOMAGAŁA DANIEL (STANISŁAW, ZOFIA)	wl	1/1	7.1	26-624 MALISZÓW (POCZTA: KOWALA) 14A
MALISZÓW	1	664/1	0.3743	[położ.:] [KW 28252] G178
MALISZÓW	1	705/1	0.4361	[położ.:] [KW 28252] G178

KOGUT MARZENA GRAŻYNA (JÓZEF, KRYSZYNA)	wl	1/1	7.1	MALISZÓW 13A
MALISZÓW	1	707	0.1646	[położ.:] [AN492/96 Z 1996.02.12.ZM 10/96] G224
MALISZÓW	1	666	0.2789	[położ.:] [AN492/96 Z 1996.02.12.ZM 10/96] G224
MALISZÓW	1	708	0.3838	[położ.:] [AN492/96 Z 1996.02.12.ZM 10/96] G224

SZPIŁSKA TERESA JANINA (STANISŁAW, BOGUSŁAWA)	wl	1/1	7.1	RADOM ul. SKRZYDLATA 69 / 1
MALISZÓW	1	667	0.8750	[położ.:] [AN2219/96 Z 1996.06.27.ZM 10/96] G168

NOWAK ZBIGNIEW (JAN, JANINA)	wl	1/1M	7.1	26-624 MALISZÓW (POCZTA: KOWALA) 11 B
NOWAK SŁAWOMIRA EWA (MARIAN, STEFANIA)	wl	M		26-624 MALISZÓW (POCZTA: KOWALA) 11 B
MALISZÓW	1	668	0.3425	[położ.:] [KW 45766] G250
MALISZÓW	1	709	0.1271	[położ.:] [KW 45766] G250

ODZIMKOWSKA JANINA (JAN, JULIANNA)	ws	3/8	7.1	26-624 MALISZÓW (POCZTA: KOWALA) 11
ODZIMKOWSKI RYSZARD (JÓZEF, WERONIKA)	ws	5/8	7.1	26-624 MALISZÓW (POCZTA: KOWALA) 11
MALISZÓW	1	670	0.4103	[położ.:] [KW RA1R/138201/9] G19
MALISZÓW	1	711	0.1691	[położ.:] [KW RA1R/138201/9] G19
MALISZÓW	1	669	0.2321	[położ.:] [KW RA1R/138201/9] G19
MALISZÓW	1	710	0.0817	[położ.:] [KW RA1R/138201/9] G19
MALISZÓW	1	671	0.3275	[położ.:] [KW RA1R/138201/9] G19
MALISZÓW	1	712	0.1253	[położ.:] [KW RA1R/138201/9] G19

Z up. STAROSTY,
Teresa Potec
Inż. Teresa Potec
KIEROWNIK ODDZIAŁU KATASTRU

STAROSTWO POWIATOWE
w RADOMIU
ul. Domagalskiego 7, 26-600 Radom
tel. 48/ 365-58-01, fax 48/ 365-58-07
e-mail: powiat@radompowiat.pl

DANE DOTYCZĄCE TERENU

03.82

1:100

PLAN SYTUACYJNY

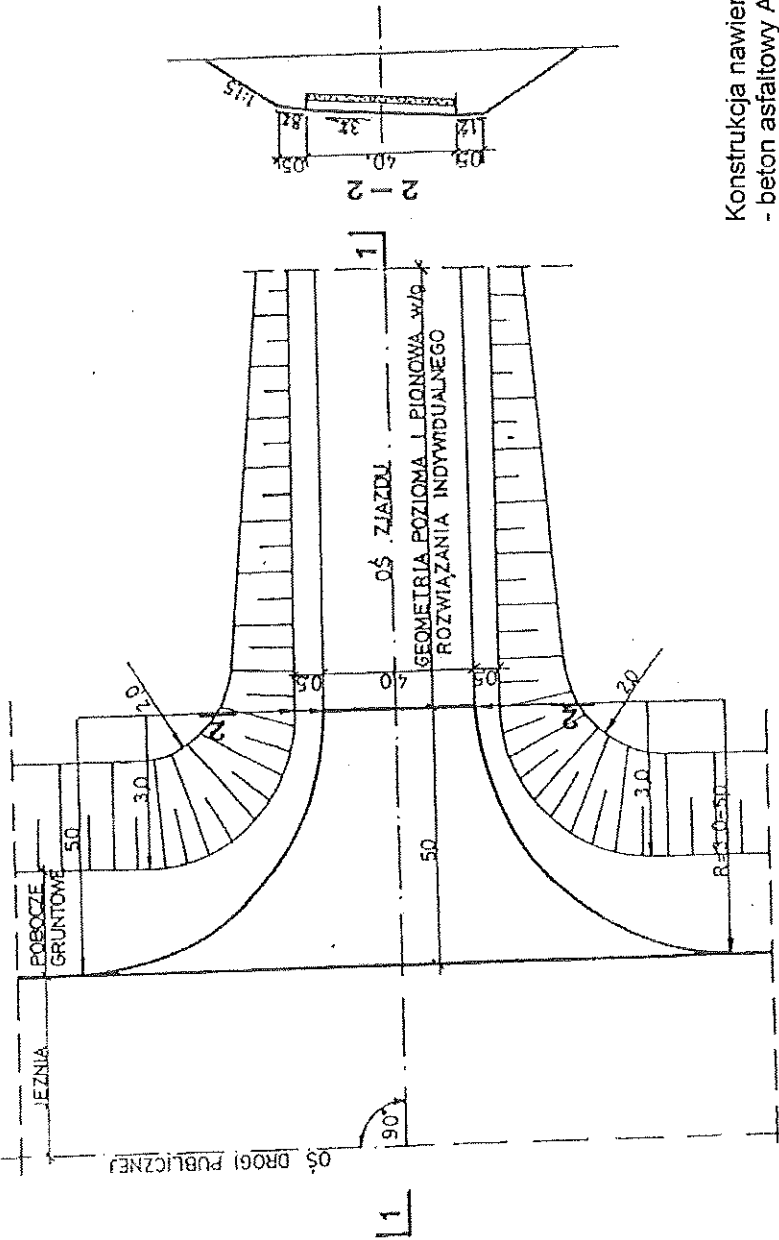

ZASTOSOWANIE

1. Do obsadzi terenów rolnych i zabudowań o charakterze gospodarczym

TABELA PRZEDMIAROWA

Lp.	WYSZCZEGÓLNIENIE ROBÓT	jedn.	ilość
1	Nawierzchnia	m ²	257 18,9
2	Podbudowa	m ²	305 21,7

Konstrukcja nawierzchni:

- beton asfaltowy AC S 11 50/70 gr. 4 cm
- podbudowa z kruszywa łamanego mechanicznie gr. 18 cm

PRZEKRÓJ 1-1

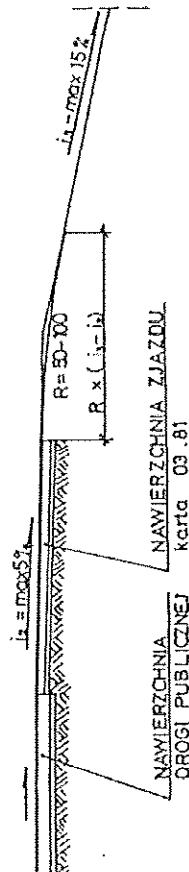

RYSUNEK NR 5

ZAGOSPODAROWANIE
PASA DROGOWEGO

Transprojekt



ZJAZD GOSPODARCZY

03.91

cm

PRZEKRÓJ PODŁUŻNY

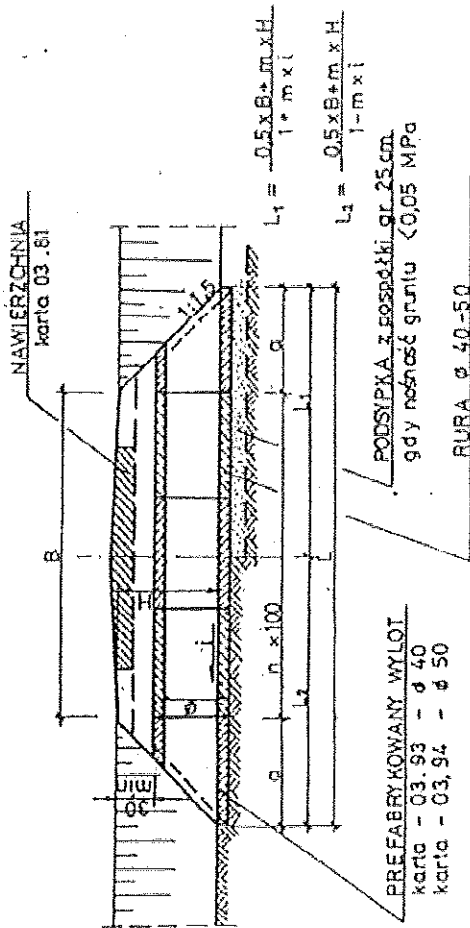

PRZEDMIAR I WYMIARY DLA ϕ 40 I H=75

Lp.	B	c	ilość rur		izolacja		L ₁	L ₂	L ₁	L ₂
			m	szk	m ²	m ²				
1	40	10	2	4	67	2,94	3,06	2,84	3,04	3,04
2	50	10	2	5	83	3,45	3,55	3,40	3,60	3,60

PRZEDMIAR I WYMIARY DLA ϕ 50 I H=85

Lp.	B	c	ilość rur		izolacja		L ₁	L ₂	L ₁	L ₂
			m	szk	m ²	m ²				
1	40	1,2	2	4	750	3,15	3,20	3,10	3,30	3,30
2	50	1,2	2	5	8,50	3,65	3,75	3,60	3,80	3,80



Transprojekt

ZAGOSPODAROWANIE
PASA DROGOWEGO

03.92

cm

PRZEKRÓJ PODŁUŻNY

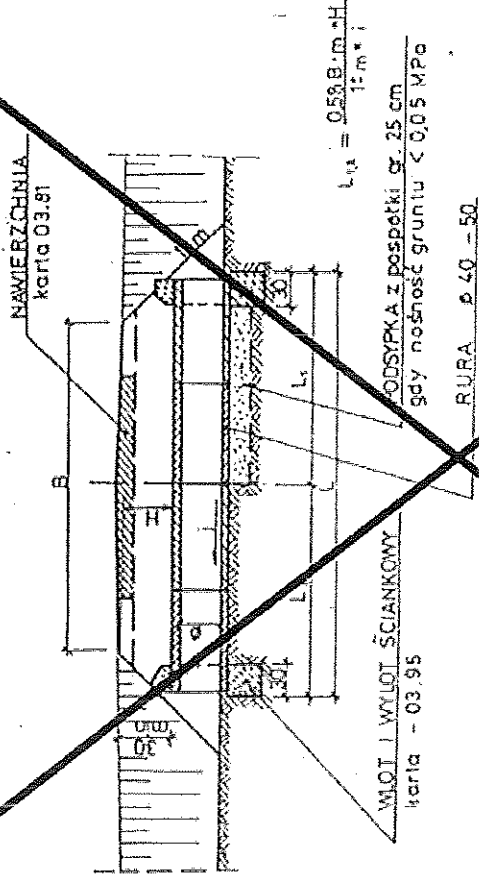

PRZEDMIAR I WYMIARY
dla ϕ 40 H=30 dla ϕ 50 H=30

B	ϕ	L ₁		L ₂		objętość betonu	izolacja rur	izolacja ścian betonowych	umocnienie darmna
		m	m	m	m				
40	15	2,78	2,92	2,58	2,72	0,71	6,7	5,5	2,2
50	15	2,97	3,29	3,09	3,09	0,96	8,4	8,4	2,6

UWAGA!

Zakończenia ściankowe stosować dla
 przepuszczających pod zjazdami i
 z dróg lokalnych i gospodarstw
 których predkość projektowa $<$ 50 km/h

STAROSTWO POWIATOWE
 W RADOMIU
 ul. Dąbrowskiego 7, 26-600 Radom
 tel. 26 25 58 01, fax 26 25 58 07
 e-mail: powiat@radom.pl

RYSUNEK NR 6

03.91

PRZEPUST POD ZJAZDEM Z ZAKOŃCZENIEM KOŁNIERZOWYM

03.92

PRZEPUST POD ZJAZDEM Z ZAKOŃCZENIEM ŚCIANKOWYM

SPECYFIKACJE TECHNICZNE

Do projektu budowlano-wykonawczego

PRZEBUDOWA DROGI GMINNEJ KLASY D

W MIEJSCOWOŚCI MALISZÓW GRABINA

DZ. NR. 898/1 I 899

Wraz z włączeniem do drogi wojewódzkiej nr 744

GMINA KOWAŁA

OPRACOWAŁ:

SPIS SPECYFIKACJI TECHNICZNYCH DROGA GMINNA w m. GRABINA

S.T D.01.01.01 Odtworzenie trasy i punktów wysokościowych	2
S.T D.01.02.01 Usunięcie drzew i krzewów	7
S.T D.01.02.02 Zdjęcie warstwy humusu	10
S.T D.01.02.04 Rozbiórka elementów dróg i ulic	13
S.T D.02.01.01 Roboty ziemne	16
S.T D.04.01.01 Profilowanie i zagęszczenie podłoża pod warstwy konstrukcyjne jezdni	22
S.T D.04.02.01 Podsypka piaskowa	26
S.T D.04.03.01 Oczyszczenie i skropienie warstw konstrukcyjnych	32
S.T D.04.04.02 Podbudowa z kruszywa łamanego	37
S.T D.05.03.05 Warstwa ścieralna, wiążąca i wyrównawczo wzmacniająca	47
S.T D.06.01.01 Umocnienie powierzchniowe skarp i rowów	62
S.T D.06.03.01 Uzupelnienie poboczy kruszywem	66
S.T D.06.04.01 Regulacja i oczyszczenie rowów drogowych	69
S.T D.07.01.01 Oznakowanie poziome	73
S.T D.07.02.01 Oznakowanie pionowe	97
S.T D.10.07.01 Zjazdy do posesji	105

D-01.01.01

ODTWORZENIE TRASY I PUNKTÓW WYSOKOŚCIOWYCH

1. WSTĘP

1.1. Przedmiot ST

Przedmiotem niniejszej specyfikacji technicznej są wymagania dotyczące wykonania i odbioru robót związanych z odtworzeniem trasy drogowej i jej punktów wysokościowych drogi gminnej w m. Grabina.

1.2. Zakres stosowania ST

Specyfikacja techniczna stanowi obowiązującą dokument przetargowy i kontraktowy przy zlecaniu i realizacji robót

1.3. Zakres robót objętych ST

Ustalenia zawarte w niniejszej specyfikacji dotyczą zasad prowadzenia robót związanych z wszystkimi czynnościami umożliwiającymi i mającymi na celu odtworzenie w terenie przebiegu trasy drogowej oraz położenia obiektów inżynierskich.

1.3.1. Odtworzenie trasy i punktów wysokościowych

W zakres robót pomiarowych, związanych z odtworzeniem trasy i punktów wysokościowych wchodzi:

- a) sprawdzenie wyznaczenia sytuacyjnego i wysokościowego punktów głównych osi trasy i punktów wysokościowych,
- b) uzupełnienie osi trasy dodatkowymi punktami (wyznaczenie osi),
- c) wyznaczenie dodatkowych punktów wysokościowych (reperów roboczych),
- d) wyznaczenie przekrojów poprzecznych,
- e) zastabilizowanie punktów w sposób trwały, ochrona ich przed zniszczeniem oraz oznakowanie w sposób ułatwiający odszukanie i ewentualne odtworzenie.

1.3.2. Wyznaczenie obiektów mostowych

Wyznaczenie obiektów mostowych obejmuje sprawdzenie wyznaczenia osi obiektu i punktów wysokościowych, zastabilizowanie ich w sposób trwały, ochronę ich przed zniszczeniem, oznakowanie w sposób ułatwiający odszukanie i ewentualne odtworzenie oraz wyznaczenie usytuowania obiektu (kontur, podpory, punkty).

1.4. Określenia podstawowe

1.4.1. Punkty główne trasy - punkty załamania osi trasy, punkty kierunkowe oraz początkowy i końcowy punkt trasy.

1.4.2. Pozostałe określenia podstawowe są zgodne z obowiązującymi, odpowiednimi polskimi normami i z definicjami podanymi w OST D-M-00.00.00 „Wymagania ogólne” pkt 1.4.

1.5. Ogólne wymagania dotyczące robót

Ogólne wymagania dotyczące robót podano w OST D-M-00.00.00 „Wymagania ogólne” pkt 1.5.

2. MATERIAŁY

2.1. Ogólne wymagania dotyczące materiałów

Ogólne wymagania dotyczące materiałów, ich pozyskiwania i składowania podano w OST D-M-00.00.00 „Wymagania ogólne” pkt 2.

2.2. Rodzaje materiałów

Do utrwalenia punktów głównych trasy należy stosować pale drewniane z gwoździem lub prętem stalowym, słupki betonowe albo rury metalowe o długości około 0,50 metra.

Pale drewniane umieszczone poza granicą robót ziemnych, w sąsiedztwie punktów załamania trasy, powinny mieć średnicę od 0,15 do 0,20 m i długość od 1,5 do 1,7 m.

Do stabilizacji pozostałych punktów należy stosować paliki drewniane średnicy od 0,05 do 0,08 m i długości około 0,30 m, a dla punktów utrwalanych w istniejącej nawierzchni bolce stalowe średnicy 5 mm i długości od 0,04 do 0,05 m.

„Świadki” powinny mieć długość około 0,50 m i przekrój prostokątny.

3. SPRZĘT

3.1. Ogólne wymagania dotyczące sprzętu

Ogólne wymagania dotyczące sprzętu podano w OST D-M-00.00.00 „Wymagania ogólne” pkt 3.

3.2. Sprzęt pomiarowy

Do odtworzenia sytuacyjnego trasy i punktów wysokościowych należy stosować następujący sprzęt:

- teodolity lub tachimetry,
- niwelatory,
- dalmierze,
- tyczki,
- łąty,
- taśmy stalowe, szpilki.

Sprzęt stosowany do odtworzenia trasy drogowej i jej punktów wysokościowych powinien gwarantować uzyskanie wymaganej dokładności pomiaru.

4. TRANSPORT

4.1. Ogólne wymagania dotyczące transportu

Ogólne wymagania dotyczące transportu podano w OST D-M-00.00.00 „Wymagania ogólne” pkt 4.

4.2. Transport sprzętu i materiałów

Sprzęt i materiały do odtworzenia trasy można przewozić dowolnymi środkami transportu.

5. WYKONANIE ROBÓT

5.1. Ogólne zasady wykonania robót

Ogólne zasady wykonania robót podano w OST D-M-00.00.00 „Wymagania ogólne” pkt 5.

5.2. Zasady wykonywania prac pomiarowych

Prace pomiarowe powinny być wykonane zgodnie z obowiązującymi Instrukcjami GUGiK (od 1 do 7).

Przed przystąpieniem do robót Wykonawca powinien przejąć od Zamawiającego dane zawierające lokalizację i współrzędne punktów głównych trasy oraz reperów.

W oparciu o materiały dostarczone przez Zamawiającego, Wykonawca powinien przeprowadzić obliczenia i pomiary geodezyjne niezbędne do szczegółowego wytyczenia robót.

Prace pomiarowe powinny być wykonane przez osoby posiadające odpowiednie kwalifikacje i uprawnienia.

Wykonawca powinien natychmiast poinformować Inspektora Nadzoru o wszelkich błędach wykrytych w wytyczeniu punktów głównych trasy i (lub) reperów roboczych. Błędy te powinny być usunięte na koszt Zamawiającego.

Wykonawca powinien sprawdzić czy rzędne terenu określone w dokumentacji projektowej są zgodne z rzeczywistymi rzędnymi terenu. Jeżeli Wykonawca stwierdzi, że rzeczywiste rzędne terenu istotnie różnią się od rzędnych określonych w dokumentacji projektowej, to powinien powiadomić o tym Inspektora Nadzoru. Ukształtowanie terenu w takim rejonie nie powinno być zmieniane przed podjęciem odpowiedniej decyzji przez Inspektora Nadzoru. Wszystkie roboty dodatkowe, wynikające z różnic rzędnych terenu podanych w dokumentacji projektowej i rzędnych rzeczywistych, akceptowane przez Inspektora Nadzoru, zostaną wykonane na koszt Zamawiającego. Zaniechanie powiadomienia Inspektora Nadzoru oznacza, że roboty dodatkowe w takim przypadku obciążą Wykonawcę.

Wszystkie roboty, które bazują na pomiarach Wykonawcy, nie mogą być rozpoczęte przed zaakceptowaniem wyników pomiarów przez Inspektora Nadzoru.

Punkty wierzchołkowe, punkty główne trasy i punkty pośrednie osi trasy muszą być zaopatrzone w oznaczenia określające w sposób wyraźny i jednoznaczny charakterystykę i położenie tych punktów. Forma i wzór tych oznaczeń powinny być zaakceptowane przez Inspektora Nadzoru.

Wykonawca jest odpowiedzialny za ochronę wszystkich punktów pomiarowych i ich oznaczeń w czasie trwania robót. Jeżeli znaki pomiarowe przekazane przez Zamawiającego zostaną zniszczone przez Wykonawcę świadomie lub wskutek zaniedbania, a ich odtworzenie jest konieczne do dalszego prowadzenia robót, to zostaną one odtworzone na koszt Wykonawcy.

Wszystkie pozostałe prace pomiarowe konieczne dla prawidłowej realizacji robót należą do obowiązków Wykonawcy.

5.3. Sprawdzenie wyznaczenia punktów głównych osi trasy i punktów wysokościowych

Punkty wierzchołkowe trasy i inne punkty główne powinny być zastabilizowane w sposób trwały, przy użyciu pali drewnianych lub słupków betonowych, a także dowiązane do punktów pomocniczych, położonych poza granicą robót ziemnych.

Zamawiający powinien założyć robocze punkty wysokościowe (repery robocze) wzdłuż osi trasy drogowej, a także przy każdym obiekcie inżynierskim.

Maksymalna odległość między reperami roboczymi wzdłuż trasy drogowej w terenie płaskim powinna wynosić 300 metrów, natomiast w terenie falistym i górskim powinna być odpowiednio zmniejszona, zależnie od jego konfiguracji.

Repery robocze należy założyć poza granicami robót związanych z wykonaniem trasy drogowej i obiektów towarzyszących. Jako repery robocze można wykorzystać punkty stałe na stabilnych, istniejących budowlach wzdłuż trasy drogowej. O ile brak takich punktów, repery robocze należy założyć w postaci słupków betonowych lub grubych kształtowników stalowych, osadzonych w gruncie w sposób wykluczający osiadanie, zaakceptowany przez Inspektora Nadzoru.

Rzędne reperów roboczych należy określać z taką dokładnością, aby średni błąd niwelacji po wyrównaniu był mniejszy od 4 mm/km, stosując niwelację podwójną w nawiązaniu do reperów państwowych.

Repery robocze powinny być wyposażone w dodatkowe oznaczenia, zawierające wyraźne i jednoznaczne określenie nazwy reperu i jego rzędnej.

5.4. Odtworzenie osi trasy

Tyczenie osi trasy należy wykonać w oparciu o dokumentację projektową oraz inne dane geodezyjne przekazane przez Zamawiającego, przy wykorzystaniu sieci poligonizacji państwowej albo innej osnowy geodezyjnej, określonej w dokumentacji projektowej.

Oś trasy powinna być wyznaczona w punktach głównych i w punktach pośrednich w odległości zależnej od charakterystyki terenu i ukształtowania trasy, lecz nie rzadziej niż co 50 metrów.

Dopuszczalne odchylenie sytuacyjne wytyczonej osi trasy w stosunku do dokumentacji projektowej nie może być większe niż 3 cm dla autostrad i dróg ekspresowych lub 5 cm dla pozostałych dróg. Rzędne niwelety punktów osi trasy należy wyznaczyć z dokładnością do 1 cm w stosunku do rzędnych niwelety określonych w dokumentacji projektowej.

Do utrwalenia osi trasy w terenie należy użyć materiałów wymienionych w pkt 2.2.

Usunięcie pali z osi trasy jest dopuszczalne tylko wówczas, gdy Wykonawca robót zastąpi je odpowiednimi palami po obu stronach osi, umieszczonych poza granicą robót.

5.5. Wyznaczenie przekrojów poprzecznych

Wyznaczenie przekrojów poprzecznych obejmuje wyznaczenie krawędzi nasypów i wykopów na powierzchni terenu (określenie granicy robót), zgodnie z dokumentacją projektową oraz w miejscach wymagających uzupełnienia dla poprawnego przeprowadzenia robót i w miejscach zaakceptowanych przez Inspektora Nadzoru.

Do wyznaczania krawędzi nasypów i wykopów należy stosować dobrze widoczne paliki lub wiechy. Wiechy należy stosować w przypadku nasypów o wysokości przekraczającej 1 metr oraz wykopów głębszych niż 1 metr. Odległość między palikami lub wiechami należy dostosować do ukształtowania terenu oraz geometrii trasy drogowej. Odległość ta co najmniej powinna odpowiadać odstępowi kolejnych przekrojów poprzecznych.

Profilowanie przekrojów poprzecznych musi umożliwiać wykonanie nasypów i wykopów o kształcie zgodnym z dokumentacją projektową.

5.6. Wyznaczenie położenia obiektów mostowych

Dla każdego z obiektów mostowych należy wyznaczyć jego położenie w terenie poprzez:

- a) wytyczenie osi obiektu,
- b) wytyczenie punktów określających usytuowanie (kontur) obiektu, w szczególności przyczółków i filarów mostów i wiaduktów.

W przypadku mostów i wiaduktów dokumentacja projektowa powinna zawierać opis odpowiedniej osnowy realizacyjnej do wytyczenia tych obiektów.

Położenie obiektu w planie należy określić z dokładnością określoną w punkcie 5.4.

6. KONTROLA JAKOŚCI ROBÓT

6.1. Ogólne zasady kontroli jakości robót

Ogólne zasady kontroli jakości robót podano w OST D-M-00.00.00 „Wymagania ogólne” pkt 6.

6.2. Kontrola jakości prac pomiarowych

Kontrolę jakości prac pomiarowych związanych z odtworzeniem trasy i punktów wysokościowych należy prowadzić według ogólnych zasad określonych w instrukcjach i wytycznych GUGiK (1,2,3,4,5,6,7) zgodnie z wymaganiami podanymi w pkt 5.4.

7. OBMIAR ROBÓT

7.1. Ogólne zasady obmiaru robót

Ogólne zasady obmiaru robót podano w OST D-M-00.00.00 „Wymagania ogólne” pkt 7.

7.2. Jednostka obmiarowa

Jednostką obmiarową jest km (kilometr) odtworzonej trasy w terenie.

Obmiar robót związanych z wyznaczeniem obiektów jest częścią obmiaru robót mostowych.

8. ODBIÓR ROBÓT

8.1. Ogólne zasady odbioru robót

Ogólne zasady odbioru robót podano w OST D-M-00.00.00 „Wymagania ogólne” pkt 8.

8.2. Sposób odbioru robót

Odbiór robót związanych z odtworzeniem trasy w terenie następuje na podstawie szkiców i dzienników pomiarów geodezyjnych lub protokołu z kontroli geodezyjnej, które Wykonawca przedkłada Inspektorowi Nadzoru.

9. PODSTAWA PŁATNOŚCI

9.1. Ogólne ustalenia dotyczące podstawy płatności

Ogólne ustalenia dotyczące podstawy płatności podano w OST D-M-00.00.00 „Wymagania ogólne” pkt 9.

9.2. Cena jednostki obmiarowej

Cena 1 km wykonania robót obejmuje:

- sprawdzenie wyznaczenia punktów głównych osi trasy i punktów wysokościowych,
- uzupełnienie osi trasy dodatkowymi punktami,
- wyznaczenie dodatkowych punktów wysokościowych,
- wyznaczenie przekrojów poprzecznych z ewentualnym wytyczeniem dodatkowych przekrojów,
- zastabilizowanie punktów w sposób trwały, ochrona ich przed zniszczeniem i oznakowanie ułatwiające odszukanie i ewentualne odtworzenie.

Płatność robót związanych z wyznaczeniem obiektów mostowych jest ujęta w koszcie robót mostowych.

10. PRZEPISY ZWIĄZANE

1. Instrukcja techniczna 0-1. Ogólne zasady wykonywania prac geodezyjnych.
2. Instrukcja techniczna G-3. Geodezyjna obsługa inwestycji, Główny Urząd Geodezji i Kartografii, Warszawa 1979.
3. Instrukcja techniczna G-1. Geodezyjna osnowa pozioma, GUGiK 1978.
4. Instrukcja techniczna G-2. Wysokościowa osnowa geodezyjna, GUGiK 1983.
5. Instrukcja techniczna G-4. Pomiary sytuacyjne i wysokościowe, GUGiK 1979.
6. Wytyczne techniczne G-3.2. Pomiary realizacyjne, GUGiK 1983.
7. Wytyczne techniczne G-3.1. Osnowy realizacyjne, GUGiK 1983

D.01.02.01.

Usunięcie drzew i krzewów

1. Wstęp

1.1. Przedmiot Specyfikacji Technicznej

Przedmiotem niniejszej ST są wymagania szczegółowe dotyczące wykonania i odbioru Robót związanych z usunięciem drzew i krzewów w pasie drogowym w ramach robót na drodze gminnej w m. Grabina.

1.2. Zakres stosowania ST

Specyfikacja Techniczna jest stosowana jako dokument przetargowy i kontraktowy przy zleceniu i realizacji Robót wymienionych w punkcie 1.1.

1.3. Zakres Robót objętych ST

Ustalenia zawarte w niniejszej ST dotyczą zasad prowadzenia Robót związanych z usunięciem i karczowaniem drzew i zadrzewienia przydrożnego, krzewów i podrostu roślinnego

1.4. Określenia podstawowe

Określenia podstawowe podane w niniejszej ST są zgodne z zamieszczonymi w ST D-M.00.00.00. "Wymagania ogólne" pkt. 1.4.

1.5. Ogólne wymagania dotyczące Robót

Ogólne wymagania dotyczące Robót podano w ST D-M.00.00.00. "Wymagania ogólne" pkt. 1.5.

2. Materiały

Ogólne wymagania dotyczące materiałów, ich pozyskiwania i składowania podano w ST D-M.00.00.00. „Wymagania ogólne” pkt. 2.

Przy zabezpieczeniu drzew zostaną użyte następujące materiały:

- deski iglaste obrzynane 19÷25 mm, klasy III
- gwoździe budowlane,
- drut stalowy,
- maty słomiane,
- woda.

2.1. Grunt do zasypania dołów

Do zasypania dołów po usuniętej roślinności należy użyć grunt przydatnym do budowy nasypów

3. Sprzęt

Ogólne wymagania dotyczące sprzętu podano w ST D-M.00.00.00. "Wymagania ogólne" pkt. 3.

3.1. Sprzęt do karczowania roślinności

Roboty związane z karczowaniem roślinności mogą być wykonane ręcznie i mechanicznie.

Przy mechanicznym wykonywaniu robót stosuje się:

- a) sycharki,
- b) piły mechaniczne,
- c) koparki lub ciągniki ze specjalnym sprzętem do prowadzenia prac związanych z wyrębem drzew.

4. Transport

Ogólne wymagania dotyczące transportu podano w ST D-M.00.00.00. "Wymagania ogólne" pkt. 4.

4.1. Transport pni i karpiny

Pnie, karpinę oraz gałęzie należy przewozić transportem samochodowym.

Pnie przedstawiające wartość jako materiał użytkowy (np. budowlany, meblarski itp.) powinny być transportowane w sposób niepowodujący ich uszkodzeń.

5. Wykonanie Robót

Ogólne zasady wykonania Robót podano w ST D-M.00.00.00. "Wymagania ogólne" pkt.5.

5.1. Zasady oczyszczania terenu z roślinności

Roboty związane z usunięciem roślinności obejmują wycięcie i wykarczowanie drzew, wywiezienie pni, karpiny i gałęzi poza teren budowy, zasypanie dołów oraz zniszczenie pozostałości po usuniętej roślinności. Wycinkę drzew o właściwościach materiału użytkowego należy wykonywać w tzw. sezonie rębnym, zgodnie z decyzją o wycince drzew.

W miejscach wykopów, z których grunt jest przeznaczony do wbudowania w nasypy, teren należy oczyścić z roślinności, wykarczować pnie i usunąć korzenie tak, aby zawartość części organicznych w gruntach przeznaczonych do wbudowania w nasypy nie przekraczała 2%.

W miejscach nasypów teren należy oczyścić tak, aby części roślinności nie znajdowały się na głębokości do 60 cm poniżej niwelety robót ziemnych i linii skarp nasypu.

Roślinność istniejąca w pasie robót drogowych, nieprzeznaczona do usunięcia, powinna być przez Wykonawcę zabezpieczona przed uszkodzeniem. Jeżeli roślinność, która ma być zachowana, zostanie uszkodzona lub zniszczona przez Wykonawcę, to powinna być ona odtworzona na koszt Wykonawcy, w sposób zaakceptowany przez odpowiednie władze.

5.2. Usunięcie roślinności

Roboty związane z wycinką i karczowaniem roślinności należy prowadzić zgodnie z warunkami zawartymi w wydanych decyzjach na wycinkę drzew.

Poza miejscami wykopów doły po wykarczowanych pniach należy wypełnić gruntem przydatnym do budowy nasypów i zagęścić, zgodnie z wymaganiami zawartymi w D.02.03.01. "Wykonanie nasypów". Doły w obrębie przewidywanych wykopów, należy tymczasowo zabezpieczyć przed gromadzeniem się w nich wody.

Wykonawca ma obowiązek prowadzenia robót w taki sposób, aby drzewa przedstawiające wartość jako materiał użytkowy (np. budowlany, meblarski itp.) nie utraciły tej właściwości w czasie robót.

5.3. Zagospodarowanie ściętych drzew

Karpy, pnie i gałęzie drzew ściętych na terenach będących w administracji Zamawiającego Wykonawca usunie z Terenu Budowy. Drewno z wycinki drzew staje się własnością Wykonawcy. Wykonawca pomniejszy wartość pozycji kosztorysowej za usunięcie drzew o wartość pozyskanego materiału.

5.4. Zniszczenie pozostałości po usuniętej roślinności

Sposób zniszczenia pozostałości po usuniętej roślinności powinien być zgodny ze wskazaniami Inspektora nadzoru

Jeżeli dopuszczono przerobienie gałęzi na korę drzewną za pomocą specjalistycznego sprzętu, to sposób wykonania powinien odpowiadać zaleceniom producenta sprzętu. Nieużyteczne pozostałości po przeróbce powinny być usunięte przez Wykonawcę z terenu budowy.

6. Kontrola jakości Robót

Ogólne zasady kontroli jakości Robót podano w ST D-M.00.00.00. "Wymagania ogólne" pkt. 6.

6.2. Kontrola robót przy usuwaniu roślinności

Sprawdzenie jakości robót polega na wizualnej ocenie kompletności usunięcia roślinności, wykarczowania korzeni i zasypania dołów. Zagęszczenie gruntu wypełniającego doły powinno spełniać odpowiednie wymagania określone w D.02.03.01. "Wykonanie nasypów".

7. OBMIAR ROBÓT

Ogólne zasady obmiaru robót podano w ST D-M-00.00.00 „Wymagania ogólne” pkt 7.

7.1. Jednostka obmiarowa

Jednostką obmiarową robót związanych z usunięciem drzew i krzaków jest:

- dla drzew, dodatkowych pni - 1 szt. (sztuka),
- dla krzewów, - 1m² (metr kwadratowy),

8. ODBIÓR ROBÓT

Ogólne zasady odbioru robót podano w ST D-M-00.00.00 „Wymagania ogólne” pkt 8.

8.1. Odbiór robót zanikających i ulegających zakryciu

Odbiorowi robót zanikających i ulegających zakryciu podlega sprawdzenie dołów po wykarczowanych pniach, przed ich zasypaniem.

9. PODSTAWA PŁATNOŚCI

Ogólne ustalenia dotyczące podstawy płatności podano w ST D-M-00.00.00 „Wymagania ogólne” pkt 9.

9.1. Cena jednostki obmiarowej

Cena jednostkowa usunięcia drzewa uwzględnia:

- wyznaczenie drzew do wycinki,
- wycięcie i wykarczowanie drzew,
- wywiezienie pni, karpiny i gałęzi poza teren budowy,
- zasypanie dołów po karczowaniu wraz z zagęszczeniem,
- zniszczenie pozostałości po usuniętej roślinności.
- uporządkowanie terenu robót.
- wszelkie koszty związane z zagospodarowaniem usuniętej roślinności.

Cena jednostkowa usunięcia krzewu, podrostu roślinnego, uwzględnia:

- wyznaczenie krzewów, podrostu roślinnego, młodnika, samosiewu leśnego do wycinki,
- zakup, dostarczenie i składowanie materiałów,
- wycięcie krzewów, podrostu roślinnego i usunięcie karpin,
- wywiezienie karpiny i gałęzi poza teren budowy,
- zasypanie dołów po karczowaniu wraz z zagęszczeniem,
- zniszczenie pozostałości po usuniętej roślinności.
- uporządkowanie terenu robót.
- wszelkie koszty związane z zagospodarowaniem usuniętej roślinności.

10. PRZEPISY ZWIĄZANE

10.1. Normy

PN-S-02205 Drogi samochodowe. Roboty ziemne. Wymagania i badania.

10.2. Inne dokumenty

KNNR 1. Roboty ziemne. MRRiB 2000

D-01.02.02

ZDJĘCIE WARSTWY HUMUSU

1. WSTĘP

1.1. Przedmiot ST

Przedmiotem niniejszej specyfikacji technicznej są wymagania dotyczące wykonania i odbioru robót związanych ze zdjęciem warstwy humusu i/lub darniny na drodze gminnej w m. Grabina.

1.2. Zakres stosowania ST

Specyfikacja techniczna stanowi obowiązującą dokument przetargowy i kontraktowy przy zleceniu i realizacji robót

1.3. Zakres robót objętych OST

Ustalenia zawarte w niniejszej specyfikacji dotyczą zasad prowadzenia robót związanych ze zdjęciem warstwy humusu i/lub darniny, wykonywanych w ramach robót przygotowawczych.

1.4. Określenia podstawowe

Stosowane określenia podstawowe są zgodne z obowiązującymi, odpowiednimi polskimi normami oraz z definicjami podanymi w OST D-M-00.00.00 „Wymagania ogólne” pkt 1.4.

1.5. Ogólne wymagania dotyczące robót

Ogólne wymagania dotyczące robót podano w OST D-M-00.00.00 „Wymagania ogólne” pkt 1.5.

2. MATERIAŁY

Nie występują.

3. SPRZĘT

3.1. Ogólne wymagania dotyczące sprzętu

Ogólne wymagania dotyczące sprzętu podano w OST D-M-00.00.00 „Wymagania ogólne” pkt 3.

3.2. Sprzęt do zdjęcia humusu i/lub darniny

Do wykonania robót związanych ze zdjęciem warstwy humusu lub/i darniny nie nadającej się do powtórnego użycia należy stosować:

- równiarki,
- sycharki,
- łopaty, szpadle i inny sprzęt do ręcznego wykonywania robót ziemnych - w miejscach, gdzie prawidłowe wykonanie robót sprzętem zmechanizowanym nie jest możliwe,
- koparki i samochody samowyladowcze - w przypadku transportu na odległość wymagającą zastosowania takiego sprzętu.

Do wykonania robót związanych ze zdjęciem warstwy darniny nadającej się do powtórnego użycia, należy stosować:

- noże do cięcia darniny według zasad określonych w p. 5.3,
- łopaty i szpadle.

4. TRANSPORT

4.1. Ogólne wymagania dotyczące transportu

Ogólne wymagania dotyczące transportu podano w OST D-M-00.00.00 „Wymagania ogólne” pkt 4.

4.2. Transport humusu i darniny

Humus należy przemieszczać z zastosowaniem równiarek lub spycharek albo przewozić transportem samochodowym. Wybór środka transportu zależy od odległości, warunków lokalnych i przeznaczenia humusu.

Darninę należy przewozić transportem samochodowym. W przypadku darniny przeznaczonej do powtórnego zastosowania, powinna ona być transportowana w sposób nie powodujący uszkodzeń.

5. WYKONANIE ROBÓT

5.1. Ogólne zasady wykonania robót

Ogólne zasady wykonania robót podano w OST D-M-00.00.00 „Wymagania ogólne” pkt 5.

Teren pod budowę drogi w pasie robót ziemnych, w miejscach dokopów i w innych miejscach wskazanych w dokumentacji projektowej powinien być oczyszczony z humusu i/lub darniny.

5.2. Zdjęcie warstwy humusu

Warstwa humusu powinna być zdjęta z przeznaczeniem do późniejszego użycia przy umacnianiu skarp, zakładaniu trawników, sadzeniu drzew i krzewów oraz do innych czynności określonych w dokumentacji projektowej. Zagospodarowanie nadmiaru humusu powinno być wykonane zgodnie z ustaleniami SST lub wskazaniem Inspektora Nadzoru.

Humus należy zdejmować mechanicznie z zastosowaniem równiarek lub spycharek. W wyjątkowych sytuacjach, gdy zastosowanie maszyn nie jest wystarczające dla prawidłowego wykonania robót, względnie może stanowić zagrożenie dla bezpieczeństwa robót (zmienna grubość warstwy humusu, sąsiedztwo budowl), należy dodatkowo stosować ręczne wykonanie robót, jako uzupełnienie prac wykonywanych mechanicznie.

Warstwę humusu należy zdjąć z powierzchni całego pasa robót ziemnych oraz w innych miejscach określonych w dokumentacji projektowej lub wskazanych przez Inspektora Nadzoru.

Grubość zdejmowanej warstwy humusu (zależna od głębokości jego zalegania, wysokości nasypu, potrzeb jego wykorzystania na budowie itp.) powinna być zgodna z ustaleniami dokumentacji projektowej, SST lub wskazana przez Inspektora Nadzoru, według faktycznego stanu występowania. Stan faktyczny będzie stanowił podstawę do rozliczenia czynności związanych ze zdjęciem warstwy humusu.

Zdjęty humus należy składować w regularnych przyzmacach. Miejsca składowania humusu powinny być przez Wykonawcę tak dobrane, aby humus był zabezpieczony przed zanieczyszczeniem, a także najeżdżaniem przez pojazdy. Nie należy zdejmować humusu w czasie intensywnych opadów i bezpośrednio po nich, aby uniknąć zanieczyszczenia gliną lub innym gruntem nieorganicznym.

5.3. Zdjęcie darniny

Jeżeli powierzchnia terenu w obrębie pasa przeznaczonego pod budowę trasy drogowej jest pokryta darniną przeznaczoną do umocnienia skarp, darninę należy zdjąć w sposób, który nie powoduje jej uszkodzeń i przechowywać w odpowiednich warunkach do czasu wykorzystania.

Wysokie trawy powinny być skoszone przed zdjęciem darniny. Darninę należy ciąć w regularne, prostokątne pasy o szerokości około 0,30 metra lub w kwadraty o długości boku około 0,30 metra. Grubość darniny powinna wynosić od 0,05 do 0,10 metra.

Należy dążyć do jak najszybszego użycia pozyskanej darniny. Jeżeli darnina przed powtórnym wykorzystaniem musi być składowana, to zaleca się jej rozłożenie na gruncie rodzimym. Jeżeli brak miejsca na takie rozłożenie darniny, to należy ją magazynować w regularnych przyzmacach. W porze rozwoju roślin darninę należy składować w warstwach trawą do dołu. W pozostałym okresie darninę należy składować warstwami na przemian trawą do góry i trawą do dołu. Czas składowania darniny przed wbudowaniem nie powinien przekraczać 4 tygodni.

Darninę nie nadającą się do powtórnego wykorzystania należy usunąć mechanicznie, z zastosowaniem równiarek lub spycharek i przewieźć na miejsce wskazane w SST lub przez Inspektora Nadzoru.

6. KONTROLA JAKOŚCI ROBÓT

6.1. Ogólne zasady kontroli jakości robót

Ogólne zasady kontroli jakości robót podano w OST D-M-00.00.00 „Wymagania ogólne” pkt 6.

6.2. Kontrola usunięcia humusu lub/i darniny

Sprawdzenie jakości robót polega na wizualnej ocenie kompletności usunięcia humusu lub/i darniny.

7. OBMIAR ROBÓT

7.1. Ogólne zasady obmiaru robót

Ogólne zasady obmiaru robót podano w OST D-M-00.00.00 „Wymagania ogólne” pkt 7.

7.2. Jednostka obmiarowa

Jednostką obmiarową jest m² (metr kwadratowy) zdjętej warstwy humusu lub/i darniny.

8. ODBIÓR ROBÓT

Ogólne zasady odbioru robót podano w OST D-M-00.00.00 „Wymagania ogólne” pkt 8.

9. PODSTAWA PŁATNOŚCI

9.1. Ogólne ustalenia dotyczące podstawy płatności

Ogólne ustalenia dotyczące podstawy płatności podano w OST D-M-00.00.00 „Wymagania ogólne” pkt 9.

9.2. Cena jednostki obmiarowej

Cena 1 m² wykonania robót obejmuje:

- zdjęcie humusu wraz z hałdowaniem w przyzmy wzdłuż drogi lub odwiezieniem na odkład,
- zdjęcie darniny z ewentualnym odwiezieniem i składowaniem jej w regularnych przyzmach.

10. PRZEPISY ZWIĄZANE

Nie występują.

D - 01.02.04

ROZBIÓRKA ELEMENTÓW DRÓG I ULIC,

1. Wstęp

1.1. Przedmiot Specyfikacji Technicznej

Przedmiotem niniejszej ST są wymagania szczegółowe dotyczące wykonania i odbioru Robót związanych z rozbiórką ogrodzenia, które zostaną wykonane na drodze gminnej w m. Grabina

1.2. Zakres stosowania ST

Specyfikacja Techniczna jest stosowana jako Dokument Przetargowy i Kontraktowy przy zlecaniu i realizacji robót wymienionych w punkcie 1.1.

1.3. Zakres Robót objętych ST

Ustalenia zawarte w niniejszej ST dotyczą zasad prowadzenia Robót związanych z robotami rozbiórkowymi

W zakres Robót związanych z rozbiórką wchodzi:

- a) rozebranie nawierzchni z mieszanki mineralno-bitumicznej,
- b) rozebranie podbudowy z kruszywa,

1.4. Określenia podstawowe

Określenia podstawowe podane w niniejszej ST są zgodne z zamieszczonymi w ST D-M.00.00.00. "Wymagania ogólne" pkt. 1.4.

1.5. Ogólne wymagania dotyczące Robót

Ogólne wymagania dotyczące Robót podano w ST D-M.00.00.00. "Wymagania ogólne" pkt. 1.5.

2. Materiały

Ogólne wymagania dotyczące materiałów, ich pozyskiwania i składowania podano w ST D-M.00.00.00. „Wymagania ogólne” pkt. 2.

2.1. Grunt do zasypania dołów

Do zasypania dołów po elementach należy użyć grunt przydatnym do budowy nasypów

3. Sprzęt

Ogólne wymagania dotyczące sprzętu podano w ST D-M.00.00.00. "Wymagania ogólne" pkt. 3.
Typ sprzętu Wykonawca dostosuje do rodzaju rozbiórki. Wybrany sprzęt powinien uzyskać akceptację Inspektora nadzoru.

4. Transport

Ogólne wymagania dotyczące transportu podano w ST D-M.00.00.00. "Wymagania ogólne" pkt. 4.
Wykonawca zapewnić sukcesywny odwóz materiałów z rozbiórki zgodnie z ustaleniami pkt. 5 niniejszej ST. Środki transportowe należy dostosować do rodzaju przewożonych materiałów.

5. Wykonanie Robót

Ogólne zasady wykonania Robót podano w ST D-M.00.00.00. „Wymagania ogólne” pkt.5.

- 5.1. Roboty rozbiórkowe obejmują usunięcie z pasa drogowego wszystkich elementów wymienionych w pkt. 1.3 niniejszej ST, w stosunku, do których zostało to przewidziane w Dokumentacji Projektowej.
- 5.2. Ewentualne doły (wykopy) powstałe po rozbiórce ogrodzenia znajdujące się w miejscach, gdzie zgodnie z Dokumentacją Projektową będą wykonane wykopy powinny być tymczasowo zabezpieczone. W szczególności należy zapobiec gromadzeniu się w nich wody opadowej. Wszystkie pozostałe doły (wykopy) należy wypełnić warstwami odpowiednim gruntem do poziomu otaczającego terenu i zagęścić zgodnie z wymaganiami określonymi w ST D.02.02.01. "Roboty ziemne".

6. Kontrola jakości Robót

Ogólne zasady kontroli jakości Robót podano w ST D-M.00.00.00. "Wymagania ogólne" pkt. 6.
Kontrola jakości Robót polega na wizualnej ocenie kompletności ich wykonania.

7. Obmiar Robót

Ogólne zasady obmiaru Robót podano w ST D-M.00.00.00. "Wymagania ogólne" pkt. 7.

7.1. Jednostka obmiarowa

Jednostką obmiarową jest 1 m (metr) rozebranego ogrodzenia.

8. Odbiór Robót

Ogólne zasady odbioru Robót podano w ST D-M.00.00.00. "Wymagania ogólne" pkt. 8.

9. Podstawa płatności

Ogólne ustalenia dotyczące podstawy płatności podano w ST D-M.00.00.00. "Wymagania ogólne" pkt. 9.

9.1. Cena jednostkowa

Cena jednostkowa rozebrania 1 m² nawierzchni, podbudowy, uwzględnia:

- oznakowanie terenu robót,
- roboty przygotowawcze – wyznaczenie powierzchni do rozbiórki,
- rozebranie elementów zgodnie z wykazem pkt. 1.3,
- załadunek i wywóz nieprzydatnych materiałów z rozbiórki poza obręb budowy,
- uporządkowanie miejsca prowadzonych robót
- wszelkie koszty związane z zagospodarowaniem materiałów z rozbiórki, takie jak: znalezienie miejsca składowania, utylizacja, uzyskanie niezbędnych pozwoleń, itp.

10. Przepisy związane

1. PN-S-02205 Drogi samochodowe. Roboty ziemne. Wymagania i badania.
2. Ustawa z dnia 27.04.2001 r. Prawo ochrony środowiska (Dz.U. Nr 62, poz. 628)
3. Rozporządzenie Ministra Środowiska z dnia 27.09.2001 r. w sprawie katalogu odpadów (Dz.U. Nr 1 poz. 1206)
4. Rozporządzenie Ministra Środowiska z dnia 11.12.2001 r. w sprawie rodzaju odpadów lub ich ilości, których nie ma obowiązku prowadzenia ewidencji odpadów, oraz kategorii małych i średnich przedsiębiorstw, które mogą prowadzić uproszczoną ewidencję odpadów (Dz.U. Nr 152, poz. 1735)
5. Rozporządzenie Ministra Środowiska z dnia 28.05.2002 r. w sprawie listy rodzajów odpadów, które posiadacz odpadów może przekazywać osobom fizycznym lub jednostkom organizacyjnym, nie będącymi przedsiębiorcami, do wykorzystania na ich własne potrzeby (Dz.U. Nr 74, poz. 686)

6. Ustawa z dnia 27.07.2001 o wprowadzeniu ustawy – prawo ochrony środowiska, ustawy o odpadach oraz zmianie niektórych ustaw (Dz.U. Nr 100, poz. 1085)
7. Ustawa z dnia 11.05.2001 r. o obowiązkach przedsiębiorców w zakresie gospodarowania niektórymi odpadami oraz o opłacie produkcyjnej i opłacie depozytowej (Dz.U. Nr 63, poz. 639)
8. Ustawa z dnia 13.09.1996 r. o utrzymaniu czystości i porządku w gminach (Dz.U. Nr 132, poz. 622)
9. Rozporządzenie Ministra Infrastruktury z dnia 6 lutego 2003 r. w sprawie bezpieczeństwa i higieny pracy podczas wykonywania robót budowlanych (Dz.U. Nr 47, poz. 401)

D - 02.01.01

ROBOTY ZIEMNE

1. WSTĘP

1.1. Przedmiot ST

Przedmiotem niniejszej specyfikacji technicznej są wymagania dotyczące wykonania i odbioru wykopów i nasypów w gruntach nieskalistych na drodze gminnej w m. Grabina

1.2. Zakres stosowania ST

Specyfikacja techniczna stanowi obowiązującą dokument przetargowy i kontraktowy przy zlecaniu i realizacji robót

1.3. Zakres robót objętych ST

Ustalenia zawarte w niniejszej specyfikacji dotyczą zasad prowadzenia robót ziemnych w czasie budowy dróg i obejmują wykonanie wykopów w gruntach nieskalistych oraz nasypów. Roboty polegają na wykonaniu wykopów pod poszerzenia jezdni oraz wykonanie nasypów w celu regulacji korony drogi.

1.4. Określenia podstawowe

Podstawowe określenia zostały podane w OST D-02.00.01 pkt 1.4.

1.5. Ogólne wymagania dotyczące robót

Ogólne wymagania dotyczące robót podano w OST D-02.00.01 pkt 1.5.

2. MATERIAŁY (GRUNTY)

Materiał występujący w podłożu wykopu jest gruntem rodzimym, który będzie stanowił podłoże nawierzchni. Zgodnie z Katalogiem typowych konstrukcji nawierzchni podatnych i półsztywnych powinien charakteryzować się grupą nośności G_1 . Gdy podłoże nawierzchni zaklasyfikowano do innej grupy nośności, należy podłoże doprowadzić do grupy nośności G_1 zgodnie z dokumentacją projektową i SST.

3. SPRZĘT

Wykonawca przystępujący do wykonania robót ziemnych powinien wykazać się możliwością korzystania z następującego sprzętu do:

- odspajania i wydobywania gruntów (narzędzia mechaniczne, młoty pneumatyczne, zrywarki, koparki, ładowarki, wiertarki mechaniczne itp.),
- jednoczesnego wydobywania i przemieszczania gruntów (spycharki, zgarniarki, równiarki, urządzenia do hydromechanizacji itp.),
- transportu mas ziemnych (samochody wywrotki, samochody skrzyniowe, taśmociągi itp.),
- sprzętu zagęszczającego (walce, ubijaki, płyty wibracyjne itp.).

4. TRANSPORT

Ogólne wymagania dotyczące transportu podano w OST D-M-00.00.00 „Wymagania ogólne” pkt 4.

Wybór środków transportowych oraz metod transportu powinien być dostosowany do rodzaju gruntu (materiału), jego objętości, sposobu odspajania i załadunku oraz do odległości transportu. Wydajność środków transportowych powinna być ponadto dostosowana do wydajności sprzętu stosowanego do urabiania i wbudowania gruntu (materiału).

Zwiększenie odległości transportu ponad wartości zatwierdzone nie może być podstawą roszczeń Wykonawcy, dotyczących dodatkowej zapłaty za transport, o ile zwiększone odległości nie zostały wcześniej zaakceptowane na piśmie przez Inspektora Nadzoru.

5. WYKONANIE ROBÓT

5.1. Ogólne zasady wykonania robót

Ogólne zasady wykonania robót podano w OST D-M-00.00.00 „Wymagania ogólne” pkt 5. Sposób wykonania skarp wykopu powinien gwarantować ich stateczność w całym okresie prowadzenia robót, a naprawa uszkodzeń, wynikających z nieprawidłowego ukształtowania skarp wykopu, ich podcięcia lub innych odstępstw od dokumentacji projektowej obciąża Wykonawcę.

Wykonawca powinien wykonywać wykopy w taki sposób, aby grunty o różnym stopniu przydatności do budowy nasypów były odspajane oddzielnie, w sposób uniemożliwiający ich wymieszanie. Odstępstwo od powyższego wymagania, uzasadnione skomplikowanym układem warstw geotechnicznych, wymaga zgody Inspektora Nadzoru.

Odspojone grunty przydatne do wykonania nasypów powinny być bezpośrednio wbudowane w nasyp lub przewiezione na odkład. O ile Inspektor Nadzoru dopuści czasowe składowanie odspojonych gruntów, należy je odpowiednio zabezpieczyć przed nadmiernym zawilgoceniem.

5.2. Dokładność wykonania wykopów i nasypów

Odchylenie osi korpusu ziemnego, w wykopie lub nasypie, od osi projektowanej nie powinny być większe niż ± 10 cm. Różnica w stosunku do projektowanych rzędnych robót ziemnych nie może przekraczać + 1 cm i -3 cm.

Szerokość górnej powierzchni korpusu nie może różnić się od szerokości projektowanej o więcej niż ± 10 cm, a krawędzie korony drogi nie powinny mieć wyraźnych załamań w planie.

Pochylenie skarp nie powinno różnić się od projektowanego o więcej niż 10% jego wartości wyrażonej tangensem kąta. Maksymalne nierówności na powierzchni skarp nie powinny przekraczać ± 10 cm przy pomiarze łąką 3-metrową, albo powinny być spełnione inne wymagania dotyczące nierówności, wynikające ze sposobu umocnienia powierzchni skarpy.

W gruntach skalistych wymagania, dotyczące równości powierzchni dna wykopu oraz pochylenia i równości skarp, powinny być określone w dokumentacji projektowej i SST.

5.3. Odwodnienia pasa robót ziemnych

Niezależnie od budowy urządzeń, stanowiących elementy systemów odwadniających, ujętych w dokumentacji projektowej, Wykonawca powinien, o ile wymagają tego warunki terenowe, wykonać urządzenia, które zapewnią odprowadzenie wód gruntowych i opadowych poza obszar robót ziemnych tak, aby zabezpieczyć grunty przed przewilgoceniem i nawodnieniem. Wykonawca ma obowiązek takiego wykonywania wykopów i nasypów, aby powierzchniom gruntu nadawać w całym okresie trwania robót spadki, zapewniające prawidłowe odwodnienie.

Jeżeli, wskutek zaniedbania Wykonawcy, grunty ulegną nawodnieniu, które spowoduje ich długotrwałą nieprzydatność, Wykonawca ma obowiązek usunięcia tych gruntów i zastąpienia ich gruntami przydatnymi na własny koszt bez jakichkolwiek dodatkowych opłat ze strony Zamawiającego za te czynności, jak również za dowieziony grunt.

Odprowadzenie wód do istniejących zbiorników naturalnych i urządzeń odwadniających musi być poprzedzone uzgodnieniem z odpowiednimi instytucjami.

5.4. Odwodnienie wykopów

Technologia wykonania wykopu musi umożliwiać jego prawidłowe odwodnienie w całym okresie trwania robót ziemnych. Wykonanie wykopów powinno postępować w kierunku podnoszenia się niwelety.

W czasie robót ziemnych należy zachować odpowiedni spadek podłużny i nadać przekrojom poprzecznym spadki, umożliwiające szybki odpływ wód z wykopu. O ile w dokumentacji projektowej nie zawarto innego wymagania, spadek poprzeczny nie powinien być mniejszy niż 4% w przypadku

gruntów spoistych i nie mniejszy niż 2% w przypadku gruntów niespoistych. Należy uwzględnić ewentualny wpływ kolejności i sposobu odsparzania gruntów oraz terminów wykonywania innych robót na spełnienie wymagań dotyczących prawidłowego odwodnienia wykopu w czasie postępu robót ziemnych.

Źródła wody, odsłonięte przy wykonywaniu wykopów, należy ująć w rowy i /lub dreny. Wody opadowe i gruntowe należy odprowadzić poza teren pasa robót ziemnych.

5.5. Wymagania dotyczące zagęszczenia i nośności gruntu

Zagęszczenie gruntu w wykopach i miejscach zerowych robót ziemnych powinno spełniać wymagania, dotyczące minimalnej wartości wskaźnika zagęszczenia (I_s), nie mniej jak 1,0

Jeżeli grunty rodzime w wykopach i miejscach zerowych nie spełniają wymaganego wskaźnika zagęszczenia, to przed ułożeniem konstrukcji nawierzchni należy je dogęścić do wartości I_s , podanego powyżej.

Jeżeli wartości wskaźnika zagęszczenia określone w tabelicy 1 nie mogą być osiągnięte przez bezpośrednie zagęszczanie gruntów rodzimych, to należy podjąć środki w celu ulepszenia gruntu podłoża, umożliwiającego uzyskanie wymaganych wartości wskaźnika zagęszczenia. Możliwe do zastosowania środki, o ile nie są określone w SST, proponuje Wykonawca i przedstawia do akceptacji Inspektorowi Nadzoru.

Dodatkowo można sprawdzić nośność warstwy gruntu na powierzchni robót ziemnych na podstawie pomiaru wtórnego modułu odkształcenia E_2 zgodnie z PN-02205:1998 [4] rysunek 4.

5.6. Ruch budowlany

Nie należy dopuszczać ruchu budowlanego po dnie wykopu o ile grubość warstwy gruntu (nadkładu) powyżej rzędnych robót ziemnych jest mniejsza niż 0,3 m.

Z chwilą przystąpienia do ostatecznego profilowania dna wykopu dopuszcza się po nim jedynie ruch maszyn wykonujących tę czynność budowlaną. Może odbywać się jedynie sporadyczny ruch pojazdów, które nie spowodują uszkodzeń powierzchni korpusu.

Naprawa uszkodzeń powierzchni robót ziemnych, wynikających z niedotrzymania podanych powyżej warunków obciąża Wykonawcę robót ziemnych.

6. KONTROLA JAKOŚCI ROBÓT

6.1. Ogólne zasady kontroli jakości robót

Ogólne zasady kontroli jakości robót podano w OST D-M-00.00.00 „Wymagania ogólne” pkt 6.

6.2. Badania i pomiary w czasie wykonywania robót ziemnych

6.2.1. Sprawdzenie odwodnienia

Sprawdzenie odwodnienia korpusu ziemnego polega na kontroli zgodności z wymaganiami specyfikacji określonymi w pktcie 5 oraz z dokumentacją projektową.

Szczególną uwagę należy zwrócić na:

- właściwe ujęcie i odprowadzenie wód opadowych,
- właściwe ujęcie i odprowadzenie wysięków wodnych.

6.2.2. Sprawdzenie jakości wykonania robót

Czynności wchodzące w zakres sprawdzenia jakości wykonania robót określono w pktcie 6 OST D-02.01.01, D-02.02.01 oraz D-02.03.01.

6.3. Badania do odbioru korpusu ziemnego

6.3.1. Częstotliwość oraz zakres badań i pomiarów

Częstotliwość oraz zakres badań i pomiarów do odbioru korpusu ziemnego podaje tablica 2.

Tablica 2. Częstotliwość oraz zakres badań i pomiarów wykonanych robót ziemnych

Lp.	Badana cecha	Minimalna częstotliwość badań i pomiarów
1	Pomiar szerokości korpusu ziemnego	Zgodnie z zaleceniami Inspektora Nadzoru
2	Pomiar szerokości dna rowów	
3	Pomiar rzędnych powierzchni korpusu ziemnego	
4	Pomiar pochylenia skarp	
5	Pomiar równości powierzchni korpusu	
6	Pomiar równości skarp	
7	Pomiar spadku podłużnego powierzchni korpusu lub dna rowu	Zgodnie z zaleceniami Inspektora Nadzoru
8	Badanie zagęszczenia gruntu	Zgodnie z zaleceniami Inspektora Nadzoru

6.3.2. Szerokość korpusu ziemnego

Szerokość korpusu ziemnego nie może różnić się od szerokości projektowanej o więcej niż ± 10 cm.

6.3.3. Szerokość dna rowów

Szerokość dna rowów nie może różnić się od szerokości projektowanej o więcej niż ± 5 cm.

6.3.4. Rzędne korony korpusu ziemnego

Rzędne korony korpusu ziemnego nie mogą różnić się od rzędnych projektowanych o więcej niż -3 cm lub +1 cm.

6.3.5. Pochylenie skarp

Pochylenie skarp nie może różnić się od pochylenia projektowanego o więcej niż 10% wartości pochylenia wyrażonego tangensem kąta.

6.3.6. Równość korony korpusu

Nierówności powierzchni korpusu ziemnego mierzone łatą 3-metrową, nie mogą przekraczać 3 cm.

6.3.7. Równość skarp

Nierówności skarp, mierzone łatą 3-metrową, nie mogą przekraczać ± 10 cm.

6.3.8. Spadek podłużny korony korpusu lub dna rowu

Spadek podłużny powierzchni korpusu ziemnego lub dna rowu, sprawdzony przez pomiar niwelatorem rzędnych wysokościowych, nie może dawać różnic, w stosunku do rzędnych projektowanych, większych niż -3 cm lub +1 cm.

6.3.9. Zagęszczenie gruntu

Wskaźnik zagęszczenia gruntu określony zgodnie z BN-77/8931-12 [9] powinien być zgodny z założonym dla odpowiedniej kategorii ruchu. W przypadku gruntów dla których nie można określić wskaźnika zagęszczenia należy określić wskaźnik odkształcenia I_0 , zgodnie z normą PN-S-02205:1998 [4].

6.5. Zasady postępowania z wadliwie wykonanymi robotami

Wszystkie materiały nie spełniające wymagań podanych w odpowiednich punktach specyfikacji, zostaną odrzucone. Jeśli materiały nie spełniające wymagań zostaną wbudowane lub zastosowane, to na polecenie Inspektora Nadzoru Wykonawca wymieni je na właściwe, na własny koszt.

Wszystkie roboty, które wykazują większe odchylenia cech od określonych w punktach 5 i 6 specyfikacji powinny być ponownie wykonane przez Wykonawcę na jego koszt.

Na pisemne wystąpienie Wykonawcy, Inspektor Nadzoru może uznać wadę za nie mającą zasadniczego

7. OBMIAR ROBÓT

7.1. Ogólne zasady obmiaru robót

Ogólne zasady obmiaru robót podano w OST D-02.00.01 pkt 7.

7.2. Jednostka obmiarowa

Jednostką obmiarową jest m³ (metr sześcienny) wykonanego wykopu lub nasypu.

8. ODBIÓR ROBÓT

Ogólne zasady odbioru robót podano w OST D-02.00.01 pkt 8.

9. PODSTAWA PŁATNOŚCI

9.1. Ogólne ustalenia dotyczące podstawy płatności

Ogólne ustalenia dotyczące podstawy płatności podano w OST D-02.00.01 pkt 9.

9.2. Cena jednostki obmiarowej

Cena wykonania 1 m³ wykopów w gruntach nieskalistych obejmuje:

- prace pomiarowe i roboty przygotowawcze,
- oznakowanie robót,
- wykonanie wykopu z transportem urobku na odkład, obejmujące: odspojenie, przemieszczenie, załadunek, przewiezienie i wyładunek,
- odwodnienie wykopu na czas jego wykonywania,
- profilowanie dna wykopu, rowów, skarp,
- zagęszczenie powierzchni wykopu,
- przeprowadzenie pomiarów i badań laboratoryjnych, wymaganych w specyfikacji technicznej,
- rozplantowanie urobku na odkładzie,
- wykonanie, a następnie rozebranie dróg dojazdowych,
- rekultywację terenu.

Cena wykonania 1 m³ nasypów obejmuje:

- prace pomiarowe,
- oznakowanie robót,
- pozyskanie gruntu z dokopu, jego odspojenie i załadunek na środki transportowe,
- transport urobku z ukop dokopu na miejsce wbudowania,
- wbudowanie dostarczonego gruntu w nasyp,
- zagęszczenie gruntu,
- profilowanie powierzchni nasypu, rowów i skarp,
- wyprofilowanie skarp dokopu,
- rekultywację dokopu i terenu przyległego do drogi,
- odwodnienie terenu robót,
- wykonanie dróg dojazdowych na czas budowy, a następnie ich rozebranie,
- przeprowadzenie pomiarów i badań laboratoryjnych wymaganych w specyfikacji technicznej.

10. PRZEPISY ZWIĄZANE

10.1. Normy

1. PN-B-02480:1986 Grunty budowlane. Określenia. Symbole. Podział i opis gruntów

2. PN-B-04481:1988 Grunty budowlane. Badania próbek gruntów
3. PN-B-04493:1960 Grunty budowlane. Oznaczanie kapilarności biernej
4. PN-S-02205:1998 Drogi samochodowe. Roboty ziemne. Wymagania i badania

6. PN-EN-963:1999 Geotekstylia i wyroby pokrewne
7. BN-64/8931-01 Drogi samochodowe. Oznaczenie wskaźnika piaskowego
8. BN-64/8931-02 Drogi samochodowe. Oznaczenie modułu odkształcenia nawierzchni podatnych i podłoża przez obciążenie płytą
9. BN-77/8931-12 Oznaczenie wskaźnika zagęszczenia gruntu

10.2. Inne dokumenty

10. Wykonanie i odbiór robót ziemnych dla dróg szybkiego ruchu, IBDiM, Warszawa 1978.
11. Instrukcja badań podłoża gruntowego budowli drogowych i mostowych, GDDP, Warszawa 1998.
12. Katalog typowych konstrukcji nawierzchni podatnych i półsztywnych, IBDiM, Warszawa 1997.
13. Wytyczne wzmocnienia podłoża gruntowego w budownictwie drogowym, IBDiM, Warszawa 2002.

D - 04.01.01

PROFILOWANIE I ZAGĘSZCZANIE PODŁOŻA

1. Wstęp

1.1. Przedmiot Specyfikacji Technicznej

Przedmiotem niniejszej ST są wymagania dotyczące wykonania i odbioru Robót związanych z wykonaniem profilowania i zagęszczenia podłoża na drodze gminnej w m. Grabina.

1.2. Zakres stosowania ST

Specyfikacja Techniczna jest stosowana jako dokument przetargowy i kontraktowy przy zlecaniu i realizacji Robót wymienionych w punkcie 1.1.

1.3. Zakres Robót objętych ST

Ustalenia zawarte w niniejszej ST dotyczą zasad prowadzenia Roboty związanych wykonaniem profilowania i zagęszczenia podłoża w korycie pod warstwy konstrukcyjne na poszerzeniach i chodnikach.

1.4. Określenia podstawowe

Określenia podane w niniejszej ST są zgodne z zamieszczonymi w ST D-M.00.00.00. "Wymagania ogólne" pkt. 1.4.

1.5. Ogólne wymagania dotyczące Robót

Ogólne wymagania dotyczące Robót podano w ST D-M.00.00.00. "Wymagania ogólne" pkt. 1.5.

2. Materiały

Nie występują.

3. Sprzęt

Ogólne wymagania dotyczące sprzętu podano w ST D-M.00.00.00. "Wymagania ogólne" pkt. 3.

3.1. Sprzęt do wykonania robót

Wykonawca jest zobowiązany do używania jedynie takiego rodzaju sprzętu, który nie spowoduje niekorzystnego wpływu na właściwości gruntu podłoża.

Do zagęszczania podłoża należy użyć walców oraz ewentualnie w miejscach trudno dostępnych innego sprzętu zagęszczającego (np. płyty wibracyjne), zapewniającego uzyskanie wymaganych wartości wskaźnika zagęszczenia.

4. Transport

- nie występuje

5. Wykonanie Robót

Ogólne zasady wykonywania Robót podano w ST D-M.00.00.00. „Wymagania ogólne” pkt. 5.

5.1. Warunki przystąpienia do Robót

Wykonawca powinien przystąpić do wykonywania profilowania i zagęszczenia podłoża bezpośrednio przez rozpoczęciem Robót związanych z wykonaniem warstw nawierzchni. Wcześniejsze przystąpienie do profilowania i zagęszczenia podłoża i wykonania tych Robót z wyprzedzeniem możliwe jest wyłącznie za zgodą Inspektora nadzoru, w korzystnych warunkach atmosferycznych.

Po wyprofilowanym i zagęszczonym podłożu nie może odbywać się ruch budowlany, niezwiązany bezpośrednio z wykonaniem pierwszej warstwy nawierzchni.

5.2. Profilowanie podłoża

Przygotowane w ramach robót ziemnych podłoże powinno spełniać wymagania podane w Dokumentacji Projektowej (spadki, pochylenia, rzędne wysokościowe)

Podczas sprawdzania stanu podłoża naturalnego należy również oceniać rodzaj zalegającego gruntu w celu uściślenia, w stosunku do Dokumentacji Projektowej, lokalizacji granic występowania różnych grup nośności podłoża G_p .

Przed przystąpieniem do profilowania podłoże powinno być oczyszczone ze wszelkich zanieczyszczeń, błota lub gruntu, który uległ nadmiernemu zawilgoceniu.

Jeżeli rzędne podłoża przed profilowaniem nie wymagają dowiezienia i wbudowania dodatkowego gruntu to przed przystąpieniem do profilowania oczyszczonego podłoża jego powierzchnię należy dogęścić 3-4 przejściami średniego walca stałowego, gładkiego lub w inny sposób zaakceptowany przez Inspektora Nadzoru

5.3. Zagęszczenie podłoża

Bezpośrednio po profilowaniu podłoża należy przystąpić do jego zagęszczania. Zagęszczanie podłoża należy kontynuować do osiągnięcia wskaźnika zagęszczenia $I_s \geq 1,00$. Wskaźnik zagęszczenia określać zgodnie z BN-77/8931-12

Wilgotność gruntu podłoża podczas zagęszczania powinna być równa wilgotności optymalnej z tolerancją $\pm 2\%$.

5.4. Utrzymanie wyprofilowanego i zagęszczonego podłoża

Podłoże po wyprofilowaniu i zagęszczeniu powinno być utrzymywane w dobrym stanie.

Jeżeli po wykonaniu Robót związanych z profilowaniem i zagęszczeniem podłoża nastąpi przerwa w robotach i Wykonawca nie przystąpi do natychmiastowego układania warstw nawierzchni, to powinien on zabezpieczyć podłoże przed nadmiernym zawilgoceniem na przykład przez rozłożenie folii lub w inny sposób uzgodniony i zaakceptowany przez Inspektora Nadzoru

Jeżeli wyprofilowane i zagęszczone podłoże uległo nadmiernemu zawilgoceniu, to przystąpić do układania podbudowy można przystąpić dopiero po jego naturalnym osuszeniu.

Po osuszeniu podłoża Inspektor Nadzoru oceni jego stan i ewentualnie zaleci wykonania niezbędnych napraw. Jeżeli zawilgocenie nastąpiło na skutek zaniedbań Wykonawcy, to naprawę wykona on na własny koszt.

6. Kontrola jakości Robót

Ogólne zasady kontroli jakości Robót podano w ST D-M.00.00.00. "Wymagania ogólne" pkt. 6.

6.1. Częstotliwość oraz zakres badań i pomiarów

Częstotliwość oraz zakres pomiarów i badań wyprofilowanego i zagęszczonego podłoża podaje tabela 1.

Tabela 1. Częstotliwość oraz zakres pomiarów i badań

Lp	Wyszczególnienie badań i pomiarów	Minimalna częstotliwość badań i pomiarów
1.	Szerokość	Z uwagi na zakres robót częstotliwość badania cech geometrycznych określi Inspektor Nadzoru.
2.	Równość podłużna	
3.	Równość poprzeczna	
4.	Spadki poprzeczne ^{*)}	

5.	Rzędne wysokościowe	w punktach charakterystycznych wg projektu
6.	Zagęszczenie, wilgotność gruntu	w 3 punktach na dziennej działce roboczej

*) Dodatkowe pomiary spadków poprzecznych należy wykonać w punktach głównych łuków poziomych

6.1.1. Równość

Nierówności podłużne i poprzeczne należy mierzyć 4-metrową łatą zgodnie z BN-68/8931-04. Nierówności nie mogą przekraczać 20mm.

6.1.2. Spadki poprzeczne

Spadki poprzeczne profilowanego podłoża powinny być zgodne z Dokumentacją Projektową z tolerancją $\pm 0,5\%$.

6.1.3. Rzędne wysokościowe

Różnice pomiędzy rzędnymi wyprofilowanego podłoża a rzędnymi projektowanymi nie powinny przekraczać +0cm, -2cm.

6.1.4. Zagęszczenie

Wskaźnik zagęszczenia powinien wynosić $I_s \geq 1,00$. Wskaźnik zagęszczenia określać zgodnie z BN-77/8931-12

Wilgotność w czasie zagęszczania należy badać według PN-B-06714-17. Wilgotność gruntu podłoża powinna być równa wilgotności optymalnej z tolerancją $\pm 2\%$.

6.2. Zasady postępowania z wadliwie wykonanym podłożem

Wszystkie powierzchnie, które wykazują większe odchylenia cech geometrycznych określonych w pkt. 6.2. powinny być naprawione przez spulchnienie do głębokości, co najmniej 10cm, wyrównanie i powtórne zagęszczenie. Dodanie nowego materiału bez spulchnienia wykonanej warstwy jest niedopuszczalne.

7. Obmiar Robót

Ogólne zasady obmiaru Robót podano w ST D-M.00.00.00. "Wymagania ogólne" pkt. 7.

7.1. Jednostka obmiarowa

Jednostką obmiarową jest $1m^2$ (metr kwadratowy) powierzchni wyprofilowanego i zagęszczonego podłoża.

8. Odbiór Robót

Ogólne zasady odbioru Robót podano w ST D-M.00.00.00. "Wymagania ogólne" pkt. 8.

Roboty uznaje się za wykonane zgodnie z Dokumentacją Projektową i ST, jeżeli wszystkie badania i pomiary wg pkt. 6 z uwzględnieniem tolerancji dały wyniki pozytywne.

9. Warunki płatności

Ogólne ustalenia dotyczące podstawy płatności podano w ST D-M.00.00.00. "Wymagania ogólne" pkt. 9.

9.1. Cena jednostkowa

Cena jednostkowa profilowania i zagęszczenia $1m^2$ podłoża w korycie obejmuje:

- prace pomiarowe i przygotowawcze,
- oznakowanie robót,

- profilowanie podłoża
- zagęszczenie podłoża
- wykonanie pomiarów i badań przewidzianych w specyfikacji,
- koszt utrzymania czystości na drodze.

10. Przepisy związane

10.1. Normy

1. PN-S-02205 Drogi samochodowe. Roboty ziemne. Wymagania i badania
2. PN-B-04481 Grunty budowlane. Badanie próbek gruntu.
3. BN-68/8931-04 Drogi samochodowe. Pomiar nierówności nawierzchni planografem i łąką.
4. BN-77/8931-12 Oznaczanie wskaźnika zagęszczenia gruntu.

D-04.02.01 PODSYPKA PIASKOWA

1. WSTĘP

1.1. Przedmiot ST

Przedmiotem niniejszej specyfikacji technicznej są wymagania dotyczące wykonania i odbioru robót związanych z wykonaniem warstw podsypki piaskowej na drodze gminnej w m. Grabina.

1.2. Zakres stosowania ST

Specyfikacja techniczna stanowi dokument przetargowy i kontraktowy przy zlecaniu i realizacji robót na drogach

1.3. Zakres robót objętych ST

Ustalenia zawarte w niniejszej specyfikacji dotyczą zasad prowadzenia robót związanych z wykonaniem podsypki piaskowej pod warstwy konstrukcyjne nawierzchni na poszerzeniach i w miejscu odtworzenia nawierzchni.

1.4. Określenia podstawowe

Określenia podstawowe są zgodne z obowiązującymi, odpowiednimi polskimi normami i z określeniami podanymi w OST D-M-00.00.00 „Wymagania ogólne” pkt 1.4.

1.5. Ogólne wymagania dotyczące robót

Ogólne wymagania dotyczące robót podano w OST D-M-00.00.00 „Wymagania ogólne” pkt 1.5.

2. MATERIAŁY

2.1. Ogólne wymagania dotyczące materiałów

Ogólne wymagania dotyczące materiałów, ich pozyskiwania i składowania, podano w OST D-M-00.00.00 „Wymagania ogólne” pkt 2.

2.2. Rodzaje materiałów

Materiałami stosowanymi przy wykonywaniu warstw podsypki są:
– piaski,

2.3. Wymagania dla kruszywa

Kruszywa do wykonania warstw podsypki powinny spełniać następujące warunki:
a) szczelności, określony zależnością:

$$\frac{D_{15}}{d_{85}} \leq 5$$

gdzie:

D_{15} - wymiar sita, przez które przechodzi 15% ziarn warstwy odcinającej lub odsączającej

d_{85} - wymiar sita, przez które przechodzi 85% ziarn gruntu podłoża.

Dla materiałów stosowanych przy wykonywaniu warstw odsączających warunek szczelności musi być spełniony, gdy warstwa ta nie jest układana na warstwie odcinającej.

b) zagęszczalności, określony zależnością:

$$U = \frac{d_{60}}{d_{10}} \geq 5$$

gdzie:

U - wskaźnik różnoziarnistości,

d_{60} - wymiar sita, przez które przechodzi 60% kruszywa tworzącego warstwę odcinającą,

d_{10} - wymiar sita, przez które przechodzi 10% kruszywa tworzącego warstwę odcinającą.

Piasek stosowany do wykonywania warstw odsączających i odcinających powinien spełniać wymagania normy PN-B-11113 [5] dla gatunku 1 i 2, posiadać aprobatę techniczną wydaną przez uprawnioną jednostkę.

2.4. Składowanie materiałów

2.4.1. Składowanie kruszywa

Jeżeli kruszywo przeznaczone do wykonania warstwy odsączającej lub odcinającej nie jest wbudowane bezpośrednio po dostarczeniu na budowę i zachodzi potrzeba jego okresowego składowania, to Wykonawca robót powinien zabezpieczyć kruszywo przed zanieczyszczeniem i zmieszaniem z innymi materiałami kamiennymi. Podłoże w miejscu składowania powinno być równe, utwardzone i dobrze odwodnione.

3. SPRZĘT

3.1. Ogólne wymagania dotyczące sprzętu

Ogólne wymagania dotyczące sprzętu podano w OST D-M-00.00.00 „Wymagania ogólne” pkt 3.

3.2. Sprzęt do wykonania robót

Wykonawca przystępujący do wykonania warstwy odcinającej lub odsączającej powinien wykazać się możliwością korzystania z następującego sprzętu:

- równiarek,
- walców statycznych,
- płyt wibracyjnych lub ubijaków mechanicznych.

4. TRANSPORT

4.1. Ogólne wymagania dotyczące transportu

Ogólne wymagania dotyczące transportu podano w OST D-M-00.00.00 „Wymagania ogólne” pkt 4.

4.2. Transport kruszywa

Kruszywa można przewozić dowolnymi środkami transportu w warunkach zabezpieczających je przed zanieczyszczeniem, zmieszaniem z innymi materiałami, nadmiernym wysuszeniem i zawilgoceniem.

5. WYKONANIE ROBÓT

5.1. Ogólne zasady wykonania robót

Ogólne zasady wykonania robót podano w OST D-M-00.00.00 „Wymagania ogólne” pkt 5.

5.2. Przygotowanie podłoża

Podłoże gruntowe powinno spełniać wymagania określone w ST D-02.00.00 „Roboty ziemne” oraz D-04.01.01 „Profilowanie i zagęszczanie podłoża”.

Warstwy podsypki powinny być wyteczone w sposób umożliwiający wykonanie ich zgodnie z dokumentacją projektową, z tolerancjami określonymi w niniejszych specyfikacjach.

Paliki lub szpilki powinny być ustawione w osi drogi i w rzędach równoległych do osi drogi, lub w inny sposób zaakceptowany przez Inspektora Nadzoru.

Rozmieszczenie palików lub szpilek powinno umożliwiać naciągnięcie sznurków lub linek do wyteczenia robót w odstępach nie większych niż co 10 m.

5.3. Wbudowanie i zagęszczanie kruszywa

Kruszywo powinno być rozkładane w warstwie o jednakowej grubości, przy użyciu równiarki, z zachowaniem wymaganych spadków i rzędnych wysokościowych. Grubość rozłożonej warstwy luźnego kruszywa powinna być taka, aby po jej zagęszczeniu osiągnięto grubość projektowaną.

Natychmiast po końcowym wyprofilowaniu warstwy odsączającej lub odcinającej należy przystąpić do jej zagęszczania.

Zagęszczanie warstw o przekroju daszkowym należy rozpoczynać od krawędzi i stopniowo przesuwać pasami podłużnymi częściowo nakładającymi się, w kierunku jej osi. Zagęszczanie nawierzchni o jednostronnym spadku należy rozpoczynać od dolnej krawędzi i przesuwać pasami podłużnymi częściowo nakładającymi się, w kierunku jej górnej krawędzi.

Nierówności lub zagłębienia powstałe w czasie zagęszczania powinny być wyrównywane na bieżąco przez spulchnienie warstwy kruszywa i dodanie lub usunięcie materiału, aż do otrzymania równej powierzchni.

W miejscach niedostępnych dla walców warstwa podsypki powinna być zagęszczana płytami wibracyjnymi lub ubijakami mechanicznymi.

Zagęszczanie należy kontynuować do osiągnięcia wskaźnika zagęszczenia nie mniejszego od 1,0 według normalnej próby Proctora, przeprowadzonej według PN-B-04481 [1]. Wskaźnik zagęszczenia należy określać zgodnie z BN-77/8931-12 [8].

W przypadku, gdy gruboziarnisty materiał wbudowany w warstwę odsączającą lub odcinającą, uniemożliwia przeprowadzenie badania zagęszczenia według normalnej próby Proctora, kontrolę zagęszczenia należy oprzeć na metodzie obciążeń płytowych. Należy określić pierwotny i wtórny moduł odkształcenia warstwy według BN-64/8931-02 [6]. Stosunek wtórnego i pierwotnego modułu odkształcenia nie powinien przekraczać 2,2.

Wilgotność kruszywa podczas zagęszczania powinna być równa wilgotności optymalnej z tolerancją od -20% do +10% jej wartości. W przypadku, gdy wilgotność kruszywa jest wyższa od wilgotności optymalnej, kruszywo należy osuszyć przez mieszanie i napowietrzanie. W przypadku, gdy wilgotność kruszywa jest niższa od wilgotności optymalnej, kruszywo należy zwilżyć określoną ilością wody i równomiernie wymieszać.

5.4. Utrzymanie warstwy podsypki

Warstwa podsypki po wykonaniu, a przed ułożeniem następnej warstwy powinny być utrzymywane w dobrym stanie.

Koszt napraw wynikłych z niewłaściwego utrzymania warstwy obciąża Wykonawcę robót.

6. KONTROLA JAKOŚCI ROBÓT

6.1. Ogólne zasady kontroli jakości robót

Ogólne zasady kontroli jakości robót podano w OST D-M-00.00.00 „Wymagania ogólne” pkt 6.

6.2. Badania przed przystąpieniem do robót

Przed przystąpieniem do robót Wykonawca powinien wykonać badania kruszyw przeznaczonych do wykonania robót i przedstawić wyniki tych badań Inspektorowi Nadzoru. Badania te powinny obejmować wszystkie właściwości kruszywa określone w p. 2.3.

6.3. Badania w czasie robót

6.3.1. Częstotliwość oraz zakres badań i pomiarów

Częstotliwość oraz zakres badań i pomiarów dotyczących cech geometrycznych i zagęszczenia warstwy odsączającej i odcinającej podaje tablica 1.

Tablica 1. Częstotliwość oraz zakres badań i pomiarów warstwy podsypki

Lp.	Wyszczególnienie badań i pomiarów	Minimalna częstotliwość badań i pomiarów
1	Szerokość warstwy	Z uwagi na zakres robót częstotliwość badania cech geometrycznych określi Inspektor Nadzoru.
2	Równość podłużna	
3	Równość poprzeczna	
4	Spadki poprzeczne *)	
5	Rzędne wysokościowe	
6	Ukształtowanie osi w planie *)	
7	Grubość warstwy	
8	Zagęszczenie, wilgotność kruszywa	

6.3.2. Szerokość warstwy

Szerokość warstwy nie może się różnić od szerokości projektowanej o więcej niż +10 cm, -5 cm.

6.3.3. Równość warstwy

Nierówności podłużne warstwy odcinającej i odsączającej należy mierzyć 4 metrową łata, zgodnie z normą BN-68/8931-04 [7].

Nierówności poprzeczne warstwy odcinającej i odsączającej należy mierzyć 4 metrową łata.

Nierówności nie mogą przekraczać 20 mm.

6.3.4. Spadki poprzeczne

Spadki poprzeczne warstwy odcinającej i odsączającej na prostych i łukach powinny być zgodne z dokumentacją projektową z tolerancją $\pm 0,5\%$.

6.3.5. Rzędne wysokościowe

Różnice pomiędzy rzędnymi wysokościowymi warstwy i rzędnymi projektowanymi nie powinny przekraczać +1 cm i -2 cm.

6.3.6. Ukształtowanie osi w planie

Oś w planie nie może być przesunięta w stosunku do osi projektowanej o więcej niż ± 5 cm.

6.3.7. Grubość warstwy

Grubość warstwy powinna być zgodna z określoną w dokumentacji projektowej z tolerancją +1 cm, -2 cm.

Jeżeli warstwa, ze względów technologicznych, została wykonana w dwóch warstwach, należy mierzyć łączną grubość tych warstw.

Na wszystkich powierzchniach wadliwych pod względem grubości Wykonawca wykona naprawę warstwy przez spulchnienie warstwy na głębokość co najmniej 10 cm, uzupełnienie nowym materiałem o odpowiednich właściwościach, wyrównanie i ponowne zagęszczenie.

Roboty te Wykonawca wykona na własny koszt. Po wykonaniu tych robót nastąpi ponowny pomiar i ocena grubości warstwy, według wyżej podanych zasad na koszt Wykonawcy.

6.3.8. Zagęszczenie warstwy

Wskaźnik zagęszczenia warstwy odcinającej i odsączającej, określony wg BN-77/8931-12 [8] nie powinien być mniejszy od 1.

Jeżeli jako kryterium dobrego zagęszczenia warstwy stosuje się porównanie wartości modułów odkształcenia, to wartość stosunku wtórnego do pierwotnego modułu odkształcenia, określonych zgodnie z normą BN-64/8931-02 [6], nie powinna być większa od 2,2.

Wilgotność kruszywa w czasie zagęszczenia należy badać według PN-B-06714-17 [2]. Wilgotność kruszywa powinna być równa wilgotności optymalnej z tolerancją od -20% do +10%.

6.4. Zasady postępowania z odcinkami wadliwie wykonanymi

Wszystkie powierzchnie, które wykazują większe odchylenia cech geometrycznych od określonych w p. 6.3, powinny być naprawione przez spulchnienie do głębokości co najmniej 10 cm, wyrównane i powtórnie zagęszczone. Dodanie nowego materiału bez spulchnienia wykonanej warstwy jest niedopuszczalne.

7. OBMIAR ROBÓT

7.1. Ogólne zasady obmiaru robót

Ogólne zasady obmiaru robót podano w OST D-M-00.00.00 „Wymagania ogólne” pkt 7.

7.2. Jednostka obmiarowa

Jednostką obmiarową jest m² (metr kwadratowy) warstwy podsypki.

8. ODBIÓR ROBÓT

Ogólne zasady odbioru robót podano w OST D-M-00.00.00 „Wymagania ogólne” pkt 8.

Roboty uznaje się za wykonane zgodnie z dokumentacją projektową, SST i wymaganiami Inżyniera, jeżeli wszystkie pomiary i badania z zachowaniem tolerancji wg pkt 6 dały wyniki pozytywne.

9. PODSTAWA PŁATNOŚCI

9.1. Ogólne ustalenia dotyczące podstawy płatności

Ogólne ustalenia dotyczące podstawy płatności podano w OST D-M-00.00.00 „Wymagania ogólne” pkt 9.

9.2. Cena jednostki obmiarowej

Cena wykonania 1m² warstwy podsypki z piasku obejmuje:

- prace pomiarowe,
- dostarczenie i rozłożenie na uprzednio przygotowanym podłożu warstwy materiału o grubości i jakości określonej w dokumentacji projektowej i specyfikacji technicznej,
- wyrównanie ułożonej warstwy do wymaganego profilu,
- zagęszczenie wyprofilowanej warstwy,
- przeprowadzenie pomiarów i badań laboratoryjnych wymaganych w specyfikacji technicznej,
- utrzymanie warstwy.

10. PRZEPISY ZWIĄZANE

10.1. Normy

- | | | |
|----|---------------|------------------------------------------------------------------------------------|
| 1. | PN-B-04481 | Grunty budowlane. Badania próbek gruntu |
| 2. | PN-B-06714-17 | Kruszywa mineralne. Badania. Oznaczanie wilgotności |
| 3. | PN-B-11111 | Kruszywa mineralne. Kruszywo naturalne do nawierzchni drogowych . Żwir i mieszanka |
| 4. | PN-B-11112 | Kruszywa mineralne. Kruszywo łamane do nawierzchni drogowych |
| 5. | PN-B-11113 | Kruszywa mineralne. Kruszywo naturalne do nawierzchni |

6. BN-64/8931-02 drogowych. Piasek
Drogi samochodowe. Oznaczanie modułu odkształcenia
nawierzchni podatnych i podłoża przez obciążenie płytą
7. BN-68/8931-04 Drogi samochodowe. Pomiar równości nawierzchni planografem i
łata
8. BN-77/8931-12 Oznaczanie wskaźnika zagęszczenia gruntu

10.2. Inne dokumenty

9. 9. Wytyczne budowy nasypów komunikacyjnych na słabym podłożu z zastosowaniem geotekstyliów, IBDiM, Warszawa 1986.

D-04.03.01

OCZYSZCZENIE I SKROPIENIE WARSTW KONSTRUKCYJNYCH

1. WSTĘP

1.1. Przedmiot ST

Przedmiotem niniejszej specyfikacji technicznej (są wymagania dotyczące wykonania i odbioru robót związanych z oczyszczeniem i skropieniem warstw konstrukcyjnych nawierzchni na drodze gminnej w m. Grabina.

1.2. Zakres stosowania ST

Specyfikacja techniczna stanowi obowiązującą dokument przetargowy i kontraktowy przy zlecaniu i realizacji robót

1.3. Zakres robót objętych ST

Ustalenia zawarte w niniejszej specyfikacji dotyczą zasad prowadzenia robót związanych z oczyszczeniem i skropieniem warstw konstrukcyjnych przed ułożeniem następnej warstwy nawierzchni.

1.4. Określenia podstawowe

Określenia podstawowe są zgodne z obowiązującymi, odpowiednimi polskimi normami i z definicjami podanymi w OST D-M-00.00.00 „Wymagania ogólne” pkt 1.4.

1.5. Ogólne wymagania dotyczące robót

Ogólne wymagania dotyczące robót podano w OST D-M-00.00.00 „Wymagania ogólne” pkt 1.5.

2. MATERIAŁY

2.1. Ogólne wymagania dotyczące materiałów

Ogólne wymagania dotyczące materiałów, ich pozyskiwania i składowania, podano w OST D-M-00.00.00 „Wymagania ogólne” pkt 2.

2.2. Rodzaje materiałów do wykonania skropienia

Materiałami stosowanymi przy skropieniu warstw konstrukcyjnych nawierzchni są:

a) do skropienia podbudowy nieasfaltowej:

- kationowe emulsje średniorozpadowe wg WT.EmA-1994 [5],
- upłynnione asfalty średnoodparowalne wg PN-C-96173 [3];

b) do skropienia podbudów asfaltowych i warstw z mieszanek mineralno-asfaltowych:

- kationowe emulsje szybko rozpadowe wg WT.EmA-1994 [5],
- upłynnione asfalty szybko odparowujące wg PN-C-96173 [3],
- asfalty drogowe D 200 lub D 300 wg PN-C-96170 [2], za zgodą Inspektora Nadzoru.

2.3. Wymagania dla materiałów

Wymagania dla kationowej emulsji asfaltowej podano w EmA-94 [5].

Wymagania dla asfaltów drogowych podano w PN-C-96170 [2].

2.4. Zużycie lepiszczy do skropienia

Orientacyjne zużycie lepiszczy do skropienia warstw konstrukcyjnych nawierzchni podano w tablicy 1.

Tablica 1. Orientacyjne zużycie lepiszczy do skropienia warstw konstrukcyjnych nawierzchni

Lp.	Rodzaj lepiszcza	Zużycie (kg/m ²)
1	Emulsja asfaltowa kationowa	od 0,4 do 1,2
2	Asfalt drogowy D 200, D 300	od 0,4 do 0,6

Dokładne zużycie lepiszczy powinno być ustalone w zależności od rodzaju warstwy i stanu jej powierzchni i zaakceptowane przez Inspektora Nadzoru.

2.5. Składowanie lepiszczy

Warunki przechowywania nie mogą powodować utraty cech lepiszcza i obniżenia jego jakości.

Lepiszczce należy przechowywać w zbiornikach stalowych wyposażonych w urządzenia grzewcze i zabezpieczonych przed dostępem wody i zanieczyszczeniem. Dopuszcza się magazynowanie lepiszczy w zbiornikach murowanych, betonowych lub żelbetowych przy spełnieniu tych samych warunków, jakie podano dla zbiorników stalowych.

Emulsję można magazynować w opakowaniach transportowych lub stacjonarnych zbiornikach pionowych z nalewaniem od dna.

Nie należy stosować zbiornika walcowego leżącego, ze względu na tworzenie się na dużej powierzchni cieczy „kożucha” asfaltowego zatykającego później przewody.

Przy przechowywaniu emulsji asfaltowej należy przestrzegać zasad ustalonych przez producenta.

3. SPRZĘT

3.1. Ogólne wymagania dotyczące sprzętu

Ogólne wymagania dotyczące sprzętu podano w OST D-M-00.00.00 „Wymagania ogólne” pkt 3.

3.2. Sprzęt do oczyszczania warstw nawierzchni

Wykonawca przystępujący do oczyszczania warstw nawierzchni, powinien wykazać się możliwością korzystania z następującego sprzętu:

- szczotek mechanicznych,
 - zaleca się użycie urządzeń dwuszczkowych. Pierwsza ze szczotek powinna być wykonana z twardych elementów czyszczących i służyć do zdrapywania oraz usuwania zanieczyszczeń przylegających do czyszczonej warstwy. Druga szczotka powinna posiadać miękkie elementy czyszczące i służyć do zamiatania. Zaleca się używanie szczotek wyposażonych w urządzenia odpylające,
- sprzętarek,
- zbiorników z wodą,
- szczotek ręcznych.

3.3. Sprzęt do skrapiania warstw nawierzchni

Do skrapiania warstw nawierzchni należy używać skrapiarke lepiszcza. Skrapiarke powinna być wyposażona w urządzenia pomiarowo-kontrolne pozwalające na sprawdzanie i regulowanie następujących parametrów:

- temperatury rozkładanego lepiszcza,
- ciśnienia lepiszcza w kolektorze,
- obrotów pompy dozującej lepiszcze,
- prędkości poruszania się skrapiarke,
- wysokości i długości kolektora do rozkładania lepiszcza,
- dozatora lepiszcza.

Zbiornik na lepiszcze skrapiarke powinien być izolowany termicznie tak, aby było możliwe zachowanie stałej temperatury lepiszcza.

Wykonawca powinien posiadać aktualne świadectwo cechowania skrapiarke.

Skrapiarzka powinna zapewnić rozkładanie lepiszcza z tolerancją $\pm 10\%$ od ilości założonej.

4. TRANSPORT

4.1. Ogólne wymagania dotyczące transportu

Ogólne wymagania dotyczące transportu podano w OST D-M-00.00.00 „Wymagania ogólne” pkt 4.

4.2. Transport lepiszczy

Asfalty mogą być transportowane w cysternach kolejowych lub samochodowych, posiadających izolację termiczną, zaopatrzonych w urządzenia grzewcze, zawory spustowe i zabezpieczonych przed dostępem wody.

Emulsja może być transportowana w cysternach, autocysternach, skrapiarzkach, beczkach i innych opakowaniach pod warunkiem, że nie będą korodowały pod wpływem emulsji i nie będą powodowały jej rozpadu. Cysterny przeznaczone do przewozu emulsji powinny być przedzielone przegrodami, dzielącymi je na komory o pojemności nie większej niż 1 m³, a każda przegroda powinna mieć wykroje w dnie umożliwiające przepływ emulsji. Cysterny, pojemniki i zbiorniki przeznaczone do transportu lub składowania emulsji powinny być czyste i nie powinny zawierać resztek innych lepiszczy.

5. WYKONANIE ROBÓT

5.1. Ogólne zasady wykonania robót

Ogólne zasady wykonania robót podano w OST D-M-00.00.00 „Wymagania ogólne” pkt 5.

5.2. Oczyszczenie warstw nawierzchni

Oczyszczenie warstw nawierzchni polega na usunięciu luźnego materiału, brudu, błota i kurzu przy użyciu szczotek mechanicznych, a w razie potrzeby wody pod ciśnieniem. W miejscach trudno dostępnych należy używać szczotek ręcznych. W razie potrzeby, na terenach niezabudowanych, bezpośrednio przed skropieniem warstwa powinna być oczyszczona z kurzu przy użyciu sprężonego powietrza.

5.3. Skropienie warstw nawierzchni

Warstwa przed skropieniem powinna być oczyszczona.

Jeżeli do czyszczenia warstwy była używana woda, to skropienie lepiszczem może nastąpić dopiero po wyschnięciu warstwy, z wyjątkiem zastosowania emulsji, przy których nawierzchnia może być wilgotna.

Skropienie warstwy może rozpocząć się po akceptacji przez Inspektora Nadzoru jej oczyszczenia.

Warstwa nawierzchni powinna być skrapiana lepiszczem przy użyciu skrapiarek, a w miejscach trudno dostępnych ręcznie (za pomocą węża z dyszą rozpryskową).

Temperatury lepiszczy powinny mieścić się w przedziałach podanych w tablicy 2.

Tablica 2. Temperatury lepiszczy przy skrapianiu

Lp.	Rodzaj lepiszcza	Temperatury (°C)
1	Emulsja asfaltowa kationowa	od 20 do 40 *)
2	Asfalt drogowy D 200	od 140 do 150
3	Asfalt drogowy D 300	od 130 do 140

*) W razie potrzeby emulsję należy ogrzać do temperatury zapewniającej wymaganą lepkość.

Jeżeli do skropienia została użyta emulsja asfaltowa, to skropiona warstwa powinna być pozostawiona bez jakiegokolwiek ruchu na czas niezbędny dla umożliwienia penetracji lepiszcza w

warstwę i odparowania wody z emulsji. W zależności od rodzaju użytej emulsji czas ten wynosi od 1 godz. do 24 godzin.

Przed ułożeniem warstwy z mieszanki mineralno-bitumicznej Wykonawca powinien zabezpieczyć skropioną warstwę nawierzchni przed uszkodzeniem dopuszczając tylko niezbędny ruch budowlany.

6. KONTROLA JAKOŚCI ROBÓT

6.1. Ogólne zasady kontroli jakości robót

Ogólne zasady kontroli jakości robót podano w OST D-M-00.00.00 „Wymagania ogólne” pkt 6.

6.2. Badania przed przystąpieniem do robót

Przed przystąpieniem do robót Wykonawca powinien przeprowadzić próbne skropienie warstwy w celu określenia optymalnych parametrów pracy skropiarki i określenia wymaganej ilości lepiszcza w zależności od rodzaju i stanu warstwy przewidzianej do skropienia.

6.3. Badania w czasie robót

6.3.1. Badania lepiszczy

Ocena lepiszczy powinna być oparta na atestach producenta z tym, że Wykonawca powinien kontrolować dla każdej dostawy właściwości lepiszczy podane w tablicy 3.

Tablica 3. Właściwości lepiszczy kontrolowane w czasie robót

Lp.	Rodzaj lepiszcza	Kontrolowane właściwości	Badanie według normy
1	Emulsja asfaltowa kationowa	lepkość	EmA-94 [5]
2	Asfalt drogowy	penetracja	PN-C-04134 [1]

6.3.2. Sprawdzenie jednorodności skropienia i zużycia lepiszcza

Należy przeprowadzić kontrolę ilości rozkładanego lepiszcza według metody podanej w opracowaniu „Powierzchniowe utrwalenia. Oznaczanie ilości rozkładanego lepiszcza i kruszywa” [4].

7. OBMIAR ROBÓT

7.1. Ogólne zasady obmiaru robót

Ogólne zasady obmiaru robót podano w OST D-M-00.00.00 „Wymagania ogólne” pkt 7.

7.2. Jednostka obmiarowa

Jednostką obmiarową jest:

- m² (metr kwadratowy) oczyszczonej powierzchni,
- m² (metr kwadratowy) powierzchni skropionej.

8. ODBIÓR ROBÓT

Ogólne zasady odbioru robót podano w OST D-M-00.00.00 „Wymagania ogólne” pkt 8.

Roboty uznaje się za wykonane zgodnie z dokumentacją projektową, SST i wymaganiami Inspektora Nadzoru, jeżeli wszystkie pomiary i badania z zachowaniem tolerancji wg pkt 6 dały wyniki pozytywne.

9. PODSTAWA PŁATNOŚCI

9.1. Ogólne ustalenia dotyczące podstawy płatności

Ogólne ustalenia dotyczące podstawy płatności podano w OST D-M-00.00.00 „Wymagania ogólne” pkt 9.

9.2. Cena jednostki obmiarowej

Cena 1 m² oczyszczenia warstw konstrukcyjnych obejmuje:

- mechaniczne oczyszczenie każdej niżej położonej warstwy konstrukcyjnej nawierzchni z ewentualnym polewaniem wodą lub użyciem sprężonego powietrza,
- ręczne odspojenie stwardniałych zanieczyszczeń.

Cena 1 m² skropienia warstw konstrukcyjnych obejmuje:

- dostarczenie lepiszcza i napełnienie nim skrapiarek,
- podgrzanie lepiszcza do wymaganej temperatury,
- skropienie powierzchni warstwy lepiszczem,
- przeprowadzenie pomiarów i badań laboratoryjnych wymaganych w specyfikacji technicznej.

10. PRZEPISY ZWIĄZANE

10.1. Normy

- | | | |
|----|------------|--------------------------------------------------------------------|
| 1. | PN-C-04134 | Przetwory naftowe. Pomiar penetracji asfaltów |
| 2. | PN-C-96170 | Przetwory naftowe. Asfalty drogowe |
| 3. | PN-C-96173 | Przetwory naftowe. Asfalty upłynnione AUN do nawierzchni drogowych |

10.2. Inne dokumenty

- | | | |
|----|----|------------------------------------------------------------------------------------------------------------------------------------------------------------------|
| 4. | 4. | „Powierzchniowe utrwalenia. Oznaczanie ilości rozkładanego lepiszcza i kruszywa”. Zalecone przez GDDP do stosowania pismem GDDP-5.3a-551/5/92 z dnia 1992-02-03. |
| 5. | 5. | Warunki Techniczne. Drogowe kationowe emulsje asfaltowe EmA-94. IBDiM - 1994 r. |

D-04.04.02
PODBUDOWA Z KRUSZYWA ŁAMANEGO
STABILIZOWANEGO MECHANICZNIE

1. WSTĘP

1.1. Przedmiot OST

Przedmiotem niniejszej specyfikacji technicznej są wymagania ogólne dotyczące wykonania i odbioru robót związanych z wykonywaniem podbudowy na poszerzeniach oraz na jezdni zasadniczej z kruszywa łamanego stabilizowanego mechanicznie na drodze gminnej w m. Grabina.

1.2. Zakres stosowania ST

Specyfikacja techniczna stanowi obowiązującą dokument przetargowy i kontraktowy przy zlecaniu i realizacji robót

1.3. Zakres robót objętych ST

Ustalenia zawarte w niniejszej specyfikacji dotyczą zasad prowadzenia robót związanych z wykonywaniem podbudowy z kruszywa łamanego stabilizowanego mechanicznie 0/31,5 gr. 20,0cm oraz dodatkowe wyrównanie istniejącego podłoża kruszywem w ilości 216m³

1.4. Określenia podstawowe

1.4.1. Podbudowa z kruszywa łamanego stabilizowanego mechanicznie - jedna lub więcej warstw zagęszczonej mieszanki, która stanowi warstwę nośną nawierzchni drogowej.

1.5. Ogólne wymagania dotyczące robót

Ogólne wymagania dotyczące robót podano w OST D-M-00.00.00 „Wymagania ogólne” pkt 1.5.

MATERIAŁY

2.1. Ogólne wymagania dotyczące materiałów

Ogólne wymagania dotyczące materiałów, ich pozyskiwania i składowania, podano w OST D-M-00.00.00 „Wymagania ogólne” pkt 2.

2.2. Rodzaje materiałów

Materiałem do wykonania podbudowy z kruszyw łamanych stabilizowanych mechanicznie powinno być kruszywo łamane, uzyskane w wyniku przekruszenia surowca skalnego lub kamieni narzutowych i otoczków albo ziarn żwiru większych od 8 mm.

Kruszywo powinno być jednorodne bez zanieczyszczeń obcych i bez domieszek gliny.

2.3. Wymagania dla materiałów

2.3.1. Uziarnienie kruszywa

Krzywa uziarnienia kruszywa, określona według PN-B-06714-15 [3] powinna leżeć między krzywymi granicznymi pól dobrego uziarnienia podanymi na rysunku 1.

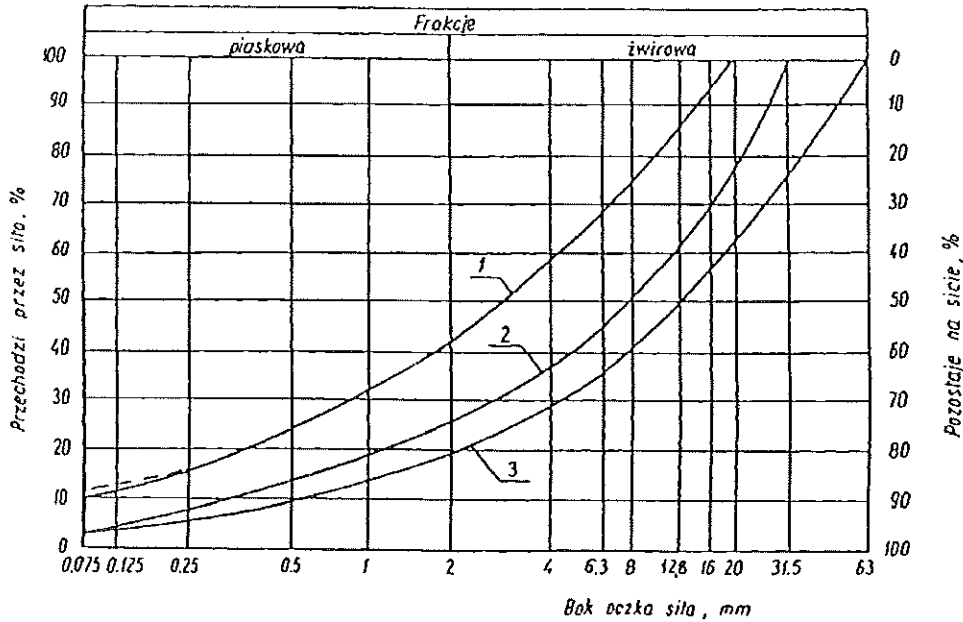

Rysunek 1. Pole dobrego uziarnienia kruszyw przeznaczonych na podbudowy wykonywane metodą stabilizacji mechanicznej

- 1-2 kruszywo na podbudowę zasadniczą (górną warstwę) lub podbudowę jednowarstwową
- 1-3 kruszywo na podbudowę pomocniczą (dolną warstwę)

Krzywa uziarnienia kruszywa powinna być ciągła i nie może przebiegać od dolnej krzywej granicznej uziarnienia do górnej krzywej granicznej uziarnienia na sąsiednich sitach. Wymiar największego ziarna kruszywa nie może przekraczać 2/3 grubości warstwy układanej jednorazowo.

2.3.2. Właściwości kruszywa

Kruszywa powinny spełniać wymagania określone w tablicy 1.

Tablica 1.

Lp.	Wyszczególnienie właściwości	Wymagania						Badania według
		Kruszywa naturalne		Kruszywa łamane		Żużel		
		Podbudowa						
		zasad-nicza	pomoc-nicza	zasad-nicza	pomoc-nicza	zasad-nicza	pomoc-nicza	
1	Zawartość ziarn mniejszych niż 0,075 mm, % (m/m)	od 2 do 10	od 2 do 12	od 2 do 10	od 2 do 12	od 2 do 10	od 2 do 12	PN-B-06714 -15 [3]
2	Zawartość nadziarna, % (m/m), nie więcej niż	5	10	5	10	5	10	PN-B-06714 -15 [3]
3	Zawartość ziarn nieforemnych % (m/m), nie więcej niż	35	45	35	40	-	-	PN-B-06714 -16 [4]
4	Zawartość zanieczyszczeń organicznych, % (m/m), nie więcej niż	1	1	1	1	1	1	PN-B-04481 [1]
5	Wskaźnik piaskowy po pięcio-krotnym zagęszczeniu metodą I lub II	od 30 do 70	od 30 do 70	od 30 do 70	od 30 do 70	-	-	BN-64/8931 -01 [26]

	wg PN-B-04481, %							
6	Ścieralność w bębnie Los Angeles a) ścieralność całkowita po pełnej liczbie obrotów, nie więcej niż b) ścieralność częściowa po 1/5 pełnej liczby obrotów, nie więcej niż	35 30	45 40	35 30	50 35	40 30	50 35	PN-B-06714 -42 [12]
7	Nasiąkliwość, %(m/m), nie więcej niż	2,5	4	3	5	6	8	PN-B-06714 -18 [6]
8	Mrozoodporność, ubytek masy po 25 cyklach zamrażania, %(m/m), nie więcej niż	5	10	5	10	5	10	PN-B-06714 -19 [7]
9	Rozpad krzemianowy i żelazawy łącznie, % (m/m), nie więcej niż	-	-	-	-	1	3	PN-B-06714 -37 [10] PN-B-06714 -39 [11]
10	Zawartość związków siarki w przeliczeniu na SO ₃ , %(m/m), nie więcej niż	1	1	1	1	2	4	PN-B-06714 -28 [9]
11	Wskaźnik nośności $w_{noś}$ mieszanki kruszywa, %, nie mniejszy niż: a) przy zagęszczeniu $I_s \geq 1,00$ b) przy zagęszczeniu $I_s \geq 1,03$	80 120	60 -	80 120	60 -	80 120	60 -	PN-S-06102 [21]

3. SPRZĘT

3.1. Ogólne wymagania dotyczące sprzętu

Ogólne wymagania dotyczące sprzętu podano w OST D-M-00.00.00 „Wymagania ogólne” pkt 3.

3.2. Sprzęt do wykonania robót

Wykonawca przystępujący do wykonania podbudowy z kruszyw stabilizowanych mechanicznie powinien wykazać się możliwością korzystania z następującego sprzętu:

- mieszarek do wytwarzania mieszanki, wyposażonych w urządzenia dozujące wodę. Mieszarki powinny zapewnić wytworzenie jednorodnej mieszanki o wilgotności optymalnej,
- równiarek albo układarek do rozkładania mieszanki,
- walców ogumionych i stalowych wibracyjnych lub statycznych do zagęszczania. W miejscach trudno dostępnych powinny być stosowane zagęszczarki płytowe, ubijaki mechaniczne lub małe walce wibracyjne.

4. TRANSPORT

4.1. Ogólne wymagania dotyczące transportu

Ogólne wymagania dotyczące transportu podano w OST D-M-00.00.00 „Wymagania ogólne” pkt 4.

4.2. Transport materiałów

Kruszywa można przewozić dowolnymi środkami transportu w warunkach zabezpieczających je przed zanieczyszczeniem, zmieszaniem z innymi materiałami, nadmiernym wysuszeniem i zawilgoceniem.

Transport cementu powinien odbywać się zgodnie z BN-88/6731-08 [24].

Transport pozostałych materiałów powinien odbywać się zgodnie z wymaganiami norm przedmiotowych.

5. WYKONANIE ROBÓT

5.1. Ogólne zasady wykonania robót

Ogólne zasady wykonania robót podano w OST D-M-00.00.00 „Wymagania ogólne” pkt 5.

5.2. Przygotowanie podłoża

Podłoże pod podbudowę powinno spełniać wymagania określone w OST D-04.01.01 „Koryto wraz z profilowaniem i zagęszczeniem podłoża” i OST D-02.00.00 „Roboty ziemne”.

Podbudowa powinna być ułożona na podłożu zapewniającym nieprzenikanie drobnych cząstek gruntu do podbudowy. Warunek nieprzenikania należy sprawdzić wzorem:

$$\frac{D_{15}}{d_{85}} \leq 5 \quad (1)$$

w którym:

D_{15} - wymiar boku oczka sita, przez które przechodzi 15% ziarn warstwy podbudowy lub warstwy odsączającej, w milimetrach,

d_{85} - wymiar boku oczka sita, przez które przechodzi 85% ziarn gruntu podłoża, w milimetrach.

Jeżeli warunek (1) nie może być spełniony, należy na podłożu ułożyć warstwę odcinającą lub odpowiednio dobraną geowłókninę. Ochronne właściwości geowłókniny, przeciw przenikaniu drobnych cząstek gruntu, wyznacza się z warunku:

$$\frac{d_{50}}{O_{90}} \leq 1,2 \quad (2)$$

w którym:

d_{50} - wymiar boku oczka sita, przez które przechodzi 50 % ziarn gruntu podłoża, w milimetrach,

O_{90} - umowna średnica porów geowłókniny odpowiadająca wymiarom frakcji gruntu zatrzymująca się na geowłókninie w ilości 90% (m/m); wartość parametru O_{90} powinna być podawana przez producenta geowłókniny.

Paliki lub szpilki do prawidłowego ukształtowania podbudowy powinny być wcześniej przygotowane.

Paliki lub szpilki powinny być ustawione w osi drogi i w rzędach równoległych do osi drogi, lub w inny sposób zaakceptowany przez Inspektora Nadzoru.

Rozmieszczenie palików lub szpilek powinno umożliwiać naciągnięcie sznurków lub linek do wytyczenia robót w odstępach nie większych niż co 10 m.

5.3. Wytwarzanie mieszanki kruszywa

Mieszankę kruszywa o ściśle określonym uziarnieniu i wilgotności optymalnej należy wytwarzać w mieszarkach gwarantujących otrzymanie jednorodnej mieszanki. Ze względu na konieczność zapewnienia jednorodności nie dopuszcza się wytwarzania mieszanki przez mieszanie poszczególnych frakcji na drodze. Mieszanka po wyprodukowaniu powinna być od razu transportowana na miejsce wbudowania w taki sposób, aby nie uległa rozsegregowaniu i wysychaniu.

5.4. Wbudowywanie i zagęszczanie mieszanki

Mieszanka kruszywa powinna być rozkładana w warstwie o jednakowej grubości, takiej, aby jej ostateczna grubość po zagęszczeniu była równa grubości projektowanej. Grubość pojedynczo układanej warstwy nie może przekraczać 20 cm po zagęszczeniu. Warstwa podbudowy powinna być

rozłożona w sposób zapewniający osiągnięcie wymaganych spadków i rzędnych wysokościowych. Jeżeli podbudowa składa się z więcej niż jednej warstwy kruszywa, to każda warstwa powinna być wyprofilowana i zagęszczona z zachowaniem wymaganych spadków i rzędnych wysokościowych. Rozpoczęcie budowy każdej następnej warstwy może nastąpić po odbiorze poprzedniej warstwy przez Inspektora Nadzoru.

Wilgotność mieszanki kruszywa podczas zagęszczania powinna odpowiadać wilgotności optymalnej, określonej według próby Proctora, zgodnie z PN-B-04481 [1] (metoda II). Materiał nadmiernie nawilgocony, powinien zostać osuszony przez mieszanie i napowietrzanie. Jeżeli wilgotność mieszanki kruszywa jest niższa od optymalnej o 20% jej wartości, mieszanka powinna być zwilżona określoną ilością wody i równomiernie wymieszana. W przypadku, gdy wilgotność mieszanki kruszywa jest wyższa od optymalnej o 10% jej wartości, mieszankę należy osuszyć.

Wskaźnik zagęszczenia podbudowy wg BN-77/8931-12 [29] powinien odpowiadać przyjętemu poziomowi wskaźnika nośności podbudowy wg tablicy 1, lp. 11.

5.5. Odcinek próbny

Jeżeli w SST przewidziano konieczność wykonania odcinka próbnego, to co najmniej na 3 dni przed rozpoczęciem robót, Wykonawca powinien wykonać odcinek próbny w celu:

- - stwierdzenia czy sprzęt budowlany do mieszania, rozkładania i zagęszczania kruszywa jest właściwy,
- - określenia grubości warstwy materiału w stanie luźnym, koniecznej do uzyskania wymaganej grubości warstwy po zagęszczeniu,
- - określenia liczby przejść sprzętu zagęszczającego, potrzebnej do uzyskania wymaganego wskaźnika zagęszczenia.

Na odcinku próbnym Wykonawca powinien użyć takich materiałów oraz sprzętu do mieszania, rozkładania i zagęszczania, jakie będą stosowane do wykonywania podbudowy.

Powierzchnia odcinka próbnego powinna wynosić od 400 do 800 m².

Odcinek próbny powinien być zlokalizowany w miejscu wskazanym przez Inspektora Nadzoru.

Wykonawca może przystąpić do wykonywania podbudowy po zaakceptowaniu odcinka próbnego przez Inspektora Nadzoru.

5.6. Utrzymanie podbudowy

Podbudowa po wykonaniu, a przed ułożeniem następnej warstwy, powinna być utrzymywana w dobrym stanie. Jeżeli Wykonawca będzie wykorzystywał, za zgodą Inspektora Nadzoru, gotową podbudowę do ruchu budowlanego, to jest obowiązany naprawić wszelkie uszkodzenia podbudowy, spowodowane przez ten ruch. Koszt napraw wynikłych z niewłaściwego utrzymania podbudowy obciąża Wykonawcę robót.

6. KONTROLA JAKOŚCI ROBÓT

6.1. Ogólne zasady kontroli jakości robót

Ogólne zasady kontroli jakości robót podano w OST D-M-00.00.00 „Wymagania ogólne” pkt 6.

6.2. Badania przed przystąpieniem do robót

Przed przystąpieniem do robót Wykonawca powinien wykonać badania kruszyw przeznaczonych do wykonania robót i przedstawić wyniki tych badań Inspektorowi Nadzoru w celu akceptacji materiałów. Badania te powinny obejmować wszystkie właściwości określone w pkt 2.3 niniejszej OST.

6.3. Badania w czasie robót

6.3.1. Częstotliwość oraz zakres badań i pomiarów

Częstotliwość oraz zakres badań podano w tablicy 2.

Tablica 2. Częstotliwość oraz zakres badań przy budowie podbudowy z kruszyw stabilizowanych mechanicznie

Lp.	Wyszczególnienie badań	Częstotliwość badań	
		Minimalna liczba badań na dziennej działce roboczej	Maksymalna powierzchnia podbudowy przypadająca na jedno badanie (m ²)
1	Uziarnienie mieszanki	2	600
2	Wilgotność mieszanki		
3	Zagęszczenie warstwy	10 próbek na 10000 m ²	
4	Badanie właściwości kruszywa wg tab. 1, pkt 2.3.2	dla każdej partii kruszywa i przy każdej zmianie kruszywa	

6.3.2. Uziarnienie mieszanki

Uziarnienie mieszanki powinno być zgodne z wymaganiami podanymi w pkt 2.3. Próbkę należy pobierać w sposób losowy, z rozłożonej warstwy, przed jej zagęszczeniem. Wyniki badań powinny być na bieżąco przekazywane Inspektorowi Nadzoru.

6.3.3. Wilgotność mieszanki

Wilgotność mieszanki powinna odpowiadać wilgotności optymalnej, określonej według próby Proctora, zgodnie z PN-B-04481 [1] (metoda II), z tolerancją +10% -20%.

Wilgotność należy określić według PN-B-06714-17 [5].

6.3.4. Zagęszczenie podbudowy

Zagęszczenie każdej warstwy powinno odbywać się aż do osiągnięcia wymaganego wskaźnika zagęszczenia.

Zagęszczenie podbudowy należy sprawdzać według BN-77/8931-12 [30]. W przypadku, gdy przeprowadzenie badania jest niemożliwe ze względu na gruboziarniste kruszywo, kontrolę zagęszczenia należy oprzeć na metodzie obciążeń płytowych, wg BN-64/8931-02 [27] i nie rzadziej niż raz na 5000 m², lub według zaleceń Inspektora Nadzoru.

Zagęszczenie podbudowy stabilizowanej mechanicznie należy uznać za prawidłowe, gdy stosunek wtórnego modułu E_2 do pierwotnego modułu odkształcenia E_1 jest nie większy od 2,2 dla każdej warstwy konstrukcyjnej podbudowy.

$$\frac{E_2}{E_1} \leq 2,2$$

6.3.5. Właściwości kruszywa

Badania kruszywa powinny obejmować ocenę wszystkich właściwości określonych w pkt 2.3.2.

Próbki do badań pełnych powinny być pobierane przez Wykonawcę w sposób losowy w obecności Inspektora Nadzoru.

6.4. Wymagania dotyczące cech geometrycznych podbudowy

6.4.1. Częstotliwość oraz zakres pomiarów

Częstotliwość oraz zakres pomiarów dotyczących cech geometrycznych podbudowy podano w tablicy 3.

Tablica 3. Częstotliwość oraz zakres pomiarów wykonanej podbudowy z kruszywa stabilizowanego mechanicznie

Lp.	Wyszczególnienie badań i pomiarów	Minimalna częstotliwość pomiarów
1	Szerokość podbudowy	Z uwagi na zakres robót częstotliwość badania cech geometrycznych określi Inspektor Nadzoru.
2	Równość podłużna	
3	Równość poprzeczna	
4	Spadki poprzeczne ^{*)}	
5	Rzędne wysokościowe	
6	Ukształtowanie osi w planie ^{*)}	
7	Grubość podbudowy	
8	Nośność podbudowy: - moduł odkształcenia - ugięcie sprężyste	

*) Dodatkowe pomiary spadków poprzecznych i ukształtowania osi w planie należy wykonać w punktach głównych łuków poziomych.

6.4.2. Szerokość podbudowy

Szerokość podbudowy nie może różnić się od szerokości projektowanej o więcej niż +10 cm, - 5 cm.

Na jezdniach bez krawężników szerokość podbudowy powinna być większa od szerokości warstwy wyżej leżącej o co najmniej 25 cm lub o wartość wskazaną w dokumentacji projektowej.

6.4.3. Równość podbudowy

Nierówności podłużne podbudowy należy mierzyć 4-metrową łatą lub planografem, zgodnie z BN-68/8931-04 [28].

Nierówności poprzeczne podbudowy należy mierzyć 4-metrową łatą.

Nierówności podbudowy nie mogą przekraczać:

- 10 mm dla podbudowy zasadniczej,
- 20 mm dla podbudowy pomocniczej.

6.4.4. Spadki poprzeczne podbudowy

Spadki poprzeczne podbudowy na prostych i łukach powinny być zgodne z dokumentacją projektową, z tolerancją $\pm 0,5$ %.

6.4.5. Rzędne wysokościowe podbudowy

Różnice pomiędzy rzędnymi wysokościowymi podbudowy i rzędnymi projektowanymi nie powinny przekraczać + 1 cm, -2 cm.

6.4.6. Ukształtowanie osi podbudowy i ulepszonych podłoża

Oś podbudowy w planie nie może być przesunięta w stosunku do osi projektowanej o więcej niż ± 5 cm.

6.4.7. Grubość podbudowy i ulepszonych podłoża

Grubość podbudowy nie może się różnić od grubości projektowanej o więcej niż:

- dla podbudowy zasadniczej ± 10 %,
- dla podbudowy pomocniczej +10%, -15%.

6.4.8. Nośność podbudowy

- - moduł odkształcenia wg BN-64/8931-02 [27] powinien być zgodny z podanym w tablicy 4,
- - ugięcie sprężyste wg BN-70/8931-06 [29] powinno być zgodne z podanym w tablicy 4.

Tablica 4. Cechy podbudowy

Podbudowa z kruszywa o wskaźniku $w_{noś}$ nie mniejszym niż, %	Wymagane cechy podbudowy				
	Wskaźnik zagęszczenia I_s nie mniejszy niż	Maksymalne ugięcie sprężyste pod kołem, mm		Minimalny moduł odkształcenia mierzony płytą o średnicy 30 cm, MPa	
		40 kN	50 kN	od pierwszego obciążenia E_1	od drugiego obciążenia E_2
60	1,0	1,40	1,60	60	120
80	1,0	1,25	1,40	80	140
120	1,03	1,10	1,20	100	180

6.5. Zasady postępowania z wadliwie wykonanymi odcinkami podbudowy

6.5.1. Niewłaściwe cechy geometryczne podbudowy

Wszystkie powierzchnie podbudowy, które wykazują większe odchylenia od określonych w punkcie 6.4 powinny być naprawione przez spulchnienie lub zerwanie do głębokości co najmniej 10 cm, wyrównane i powtórnie zagęszczone. Dodanie nowego materiału bez spulchnienia wykonanej warstwy jest niedopuszczalne.

Jeżeli szerokość podbudowy jest mniejsza od szerokości projektowanej o więcej niż 5 cm i nie zapewnia podparcia warstwom wyżej leżącym, to Wykonawca powinien na własny koszt poszerzyć podbudowę przez spulchnienie warstwy na pełną grubość do połowy szerokości pasa ruchu, dołożenie materiału i powtórne zagęszczenie.

6.5.2. Niewłaściwa grubość podbudowy

Na wszystkich powierzchniach wadliwych pod względem grubości, Wykonawca wykona naprawę podbudowy. Powierzchnie powinny być naprawione przez spulchnienie lub wybranie warstwy na odpowiednią głębokość, zgodnie z decyzją Inspektora Nadzoru, uzupełnione nowym materiałem o odpowiednich właściwościach, wyrównane i ponownie zagęszczone.

Roboty te Wykonawca wykona na własny koszt. Po wykonaniu tych robót nastąpi ponowny pomiar i ocena grubości warstwy, według wyżej podanych zasad, na koszt Wykonawcy.

6.5.3. Niewłaściwa nośność podbudowy

Jeżeli nośność podbudowy będzie mniejsza od wymaganej, to Wykonawca wykona wszelkie roboty niezbędne do zapewnienia wymaganej nośności, zalecone przez Inspektora Nadzoru.

Koszty tych dodatkowych robót poniesie Wykonawca podbudowy tylko wtedy, gdy zniżenie nośności podbudowy wynikało z niewłaściwego wykonania robót przez Wykonawcę podbudowy.

7. OBMIAR ROBÓT

7.1. Ogólne zasady obmiaru robót

Ogólne zasady obmiaru robót podano w OST D-M-00.00.00 „Wymagania ogólne” pkt 7.

7.2. Jednostka obmiarowa

Jednostką obmiarową jest m^2 (metr kwadratowy) podbudowy z kruszywa stabilizowanego mechanicznie.

8. ODBIÓR ROBÓT

Ogólne zasady odbioru robót podano w OST D-M-00.00.00 „Wymagania ogólne” pkt 8.

Roboty uznaje się za zgodne z dokumentacją projektową, SST i wymaganiami Inspektora Nadzoru, jeżeli wszystkie pomiary i badania z zachowaniem tolerancji wg pkt 6 dały wyniki pozytywne.

9. PODSTAWA PŁATNOŚCI

9.1. Cena jednostki obmiarowej

Cena wykonania 1 m² podbudowy obejmuje:

- prace pomiarowe i roboty przygotowawcze,
- oznakowanie robót,
- sprawdzenie i ewentualną naprawę podłoża,
- przygotowanie mieszanki z kruszywa, zgodnie z receptą,
- dostarczenie mieszanki na miejsce wbudowania,
- rozłożenie mieszanki,
- zagęszczenie rozłożonej mieszanki,
- przeprowadzenie pomiarów i badań laboratoryjnych określonych w specyfikacji technicznej,
- utrzymanie podbudowy w czasie robót.

10. PRZEPISY ZWIĄZANE

10.1. Normy

1. PN-B-04481 Grunty budowlane. Badania próbek gruntu
2. PN-B-06714-12 Kruszywa mineralne. Badania. Oznaczanie zawartości zanieczyszczeń obcych
3. PN-B-06714-15 Kruszywa mineralne. Badania. Oznaczanie składu ziarnowego
4. PN-B-06714-16 Kruszywa mineralne. Badania. Oznaczanie kształtu ziarn
5. PN-B-06714-17 Kruszywa mineralne. Badania. Oznaczanie wilgotności
6. PN-B-06714-18 Kruszywa mineralne. Badania. Oznaczanie nasiąkliwości
7. PN-B-06714-19 Kruszywa mineralne. Badania. Oznaczanie mrozoodporności metodą bezpośrednią
8. PN-B-06714-26 Kruszywa mineralne. Badania. Oznaczanie zawartości zanieczyszczeń organicznych
9. PN-B-06714-28 Kruszywa mineralne. Badania. Oznaczanie zawartości siarki metodą bromową
10. PN-B-06714-37 Kruszywa mineralne. Badania. Oznaczanie rozpadu krzemianowego
11. PN-B-06714-39 Kruszywa mineralne. Badania. Oznaczanie rozpadu żelazawego
12. PN-B-06714-42 Kruszywa mineralne. Badania. Oznaczanie ścieralności w bębnie Los Angeles
13. PN-B-06731 Żużel wielkopieczowy kawałkowy. Kruszywo budowlane i drogowe. Badania techniczne
14. PN-B-11111 Kruszywa mineralne. Kruszywa naturalne do nawierzchni drogowych. Żwir i mieszanka
15. PN-B-11112 Kruszywa mineralne. Kruszywa łamane do nawierzchni drogowych
16. PN-B-11113 Kruszywa mineralne. Kruszywa naturalne do nawierzchni drogowych. Piasek
17. PN-B-19701 Cement. Cement powszechnego użytku. Skład, wymagania i ocena zgodności
18. PN-B-23006 Kruszywo do betonu lekkiego
19. PN-B-30020 Wapno
20. PN-B-32250 Materiały budowlane. Woda do betonu i zapraw
21. PN-S-06102 Drogi samochodowe. Podbudowy z kruszyw stabilizowanych mechanicznie

- 22. PN-S-96023 Konstrukcje drogowe. Podbudowa i nawierzchnia z tłucznia kamiennego
- 23. PN-S-96035 Popioły lotne
- 24. BN-88/6731-08 Cement. Transport i przechowywanie
- 25. BN-84/6774-02 Kruszywo mineralne. Kruszywo kamienne łamane do nawierzchni drogowych
- 26. BN-64/8931-01 Drogi samochodowe. Oznaczanie wskaźnika piaskowego
- 27. BN-64/8931-02 Drogi samochodowe. Oznaczanie modułu odkształcenia nawierzchni podatnych i podłoża przez obciążenie płytą
- 28. BN-68/8931-04 Drogi samochodowe. Pomiar równości nawierzchni planografem i łąką
- 29. BN-70/8931-06 Drogi samochodowe. Pomiar ugięć podatnych ugięciomierzem belkowym
- 30. BN-77/8931-12 Oznaczanie wskaźnika zagęszczenia gruntu

10.2. Inne dokumenty

- 31. Katalog typowych konstrukcji nawierzchni podatnych i półsztywnych, IBDiM - Warszawa 1997.

D-05.03.05
NAWIERZCHNIA Z BETONU ASFALTOWEGO
Warstwa ścieralna, wiążąca, wyrównawczo wzmacniająca

1. WSTĘP

1.1. Przedmiot ST

Przedmiotem niniejszej ogólnej specyfikacji technicznej (OST) są wymagania dotyczące wykonania i odbioru robót związanych z wykonywaniem warstw konstrukcji nawierzchni z betonu asfaltowego ścieralnej, wiążącej i wyrównawczo wzmacniającej na drodze gminnej w m. Grabina

1.2. Zakres stosowania ST

Specyfikacja techniczna stanowi obowiązującą dokument przetargowy i kontraktowy przy zlecaniu i realizacji robót

1.3. Zakres robót objętych ST

Ustalenia zawarte w niniejszej specyfikacji dotyczą zasad prowadzenia robót związanych z wykonywaniem warstwy ścieralnej, wiążącej, wyrównawczej i wzmacniającej z betonu asfaltowego wg PN-S-96025:2000 [10]. W dokumentacji przewidziano wykonanie warstwy ścieralnej z AC S 11 50/70 gr 4,0cm, warstwy wiążącej z AC W 16 50/70 gr. 8,0cm oraz dodatkowe wyrównanie odcinka o nawierzchni asfaltowej betonem asfaltowym jak do warstwy wiążącej w ilości 55Mg.

1.4. Określenia podstawowe

1.4.1. Mieszanka mineralna (MM) - mieszanka kruszywa i wypełniacza mineralnego o określonym składzie i uziarnieniu.

1.4.2. Mieszanka mineralno-asfaltowa (MMA) - mieszanka mineralna z odpowiednią ilością asfaltu lub polimeroasfaltu, wytworzona na gorąco, w określony sposób, spełniająca określone wymagania.

1.4.3. Beton asfaltowy (BA) - mieszanka mineralno-asfaltowa ułożona i zagęszczona.

1.4.4. Środek adhezyjny - substancja powierzchniowo czynna, która poprawia adhezję asfaltu do materiałów mineralnych oraz zwiększa odporność błonki asfaltu na powierzchni kruszywa na odmywanie wodą; może być dodawany do asfaltu lub do kruszywa.

1.4.5. Podłoże pod warstwę asfaltową - powierzchnia przygotowana do ułożenia warstwy z mieszanki mineralno-asfaltowej.

1.4.6. Asfalt upłynniony - asfalt drogowy upłynniony lotnymi rozpuszczalnikami.

1.4.7. Emulsja asfaltowa kationowa - asfalt drogowy w postaci zawiesiny rozproszonego asfaltu w wodzie.

1.4.8. Próba technologiczna – wytwarzanie mieszanki mineralno-asfaltowej w celu sprawdzenia, czy jej właściwości są zgodne z receptą laboratoryjną.

1.4.9. Odcinek próbny – odcinek warstwy nawierzchni (o długości co najmniej 50 m) wykonany w warunkach zbliżonych do warunków budowy, w celu sprawdzenia pracy sprzętu i uzyskiwanych parametrów technicznych robót.

1.4.10. Kategoria ruchu (KR) – obciążenie drogi ruchem samochodowym, wyrażone w osiach obliczeniowych (100 kN) na obliczeniowy pas ruchu na dobę.

1.4.11. Pozostałe określenia podstawowe są zgodne z odpowiednimi polskimi normami i z definicjami podanymi w OST D-M-00.00.00 „Wymagania ogólne” pkt 1.4.

1.5. Ogólne wymagania dotyczące robót

Ogólne wymagania dotyczące robót podano w OST D-M-00.00.00 „Wymagania ogólne” pkt 1.5.

2. MATERIAŁY

2.1. Ogólne wymagania dotyczące materiałów

Ogólne wymagania dotyczące materiałów, ich pozyskiwania i składowania, podano w OST D-M-00.00.00 „Wymagania ogólne” pkt 2.

2.2. Asfalt

Należy stosować asfalt drogowy spełniający wymagania określone w PN-C-96170:1965 [6].

W zależności od rodzaju warstwy i kategorii ruchu należy stosować asfalty drogowe podane w tablicy 1 i 2.

2.4. Wypełniacz

Należy stosować wypełniacz, spełniający wymagania określone w PN-S-96504:1961 [9] dla wypełniacza podstawowego i zastępczego.

Przechowywanie wypełniacza powinno być zgodne z PN-S-96504:1961 [9].

Tablica 1. Wymagania wobec materiałów do warstwy ścieralnej z betonu asfaltowego

Lp.	Rodzaj materiału nr normy	KR I lub KR 2
1	Kruszywo łamane granulowane wg PN-B-11112:1996 [2], PN-B-11115:1998 [4] a) ze skał magmowych i przeobrażonych b) ze skał osadowych c) z surowca sztucznego (żuźle pomiedziowe i stalownicze)	kl. I, II; gat. 1, 2 jw. jw.
2	Kruszywo łamane zwykle wg PN-B-11112:1996 [2]	kl. I, II; gat. 1, 2
3	Żwir i mieszanka wg PN-B-11111:1996 [1]	kl. I, II
4	Grys i żwir kruszony z naturalnie rozdrobnionego surowca skalnego wg WT/MK-CZDP 84 [15]	kl. I, II; gat. 1, 2
5	Piasek wg PN-B-11113:1996 [3]	gat. 1, 2
6	Wypełniacz mineralny: a) wg PN-S-96504:1961 [9] b) innego pochodzenia wg orzeczenia laboratoryjnego	podstawowy, zastępczy pyły z odpylania, popioły lotne
7	Asfalt drogowy wg PN-C-96170:1965 [6]	50/70
8	Polimeroasfalt drogowy wg TWT PAD-97 [13]	

Tablica 2. Wymagania wobec materiałów do warstwy wiążącej z betonu asfaltowego

Lp.	Rodzaj materiału nr normy	KR 1 lub KR 2
1	Kruszywo łamane granulowane wg PN-B-11112:1996 [2], PN-B-11115:1998 [4] a) z surowca skalnego b) z surowca sztucznego (żużle pomiedziowe i stalownicze)	kl. I, II; gat.1, 2 jw.
2	Kruszywo łamane zwykłe wg PN-B-11112:1996 [2]	kl. I, II; gat.1, 2
3	Żwir i mieszanka wg PN-B-11111:1996 [1]	kl. I, II
4	Grys i żwir kruszony z naturalnie rozdrobnionego surowca skalnego wg WT/MK-CZDP 84 [15]	kl. I, II; gat.1, 2
5	Piasek wg PN-B-11113:1996 [3]	gat. 1, 2
6	Wypełniacz mineralny: a) wg PN-S-96504:1961[9] b) innego pochodzenia wg orzeczenia laboratoryjnego	podstawowy, zastępczy pyły z odpylania, popioły lotne
7	Asfalt drogowy wg PN-C-96170:1965 [6]	50/70
8	Polimeroasfalt drogowy wg TWT PAD-97 [13]	-

Dla kategorii ruchu KR 1 lub KR 2 dopuszcza się stosowanie wypełniacza innego pochodzenia, np. pyły z odpylania, popioły lotne z węgla kamiennego, na podstawie orzeczenia laboratoryjnego i za zgodą Inspektora Nadzoru.

2.5. Kruszywo

W zależności od kategorii ruchu i warstwy należy stosować kruszywa podane w tablicy 1 i 2.

Składowanie kruszywa powinno odbywać się w warunkach zabezpieczających je przed zanieczyszczeniem i zmieszaniem z innymi asortymentami kruszywa lub jego frakcjami.

2.6. Asfalt upłynniony

Należy stosować asfalt upłynniony spełniający wymagania określone w PN-C-96173:1974 [7].

2.7. Emulsja asfaltowa kationowa

Należy stosować drogowe kationowe emulsje asfaltowe spełniające wymagania określone w WT.EmA-99 [14].

3. SPRZĘT

3.1. Ogólne wymagania dotyczące sprzętu

Ogólne wymagania dotyczące sprzętu podano w OST D-M-00.00.00 „Wymagania ogólne” pkt 3.

3.2. Sprzęt do wykonania nawierzchni z betonu asfaltowego

Wykonawca przystępujący do wykonania warstw nawierzchni z betonu asfaltowego powinien wykazać się możliwością korzystania z następującego sprzętu:

- wyciarki (otaczarki) o mieszaniu cyklicznym lub ciągłym do wytwarzania mieszanek mineralno-asfaltowych,
- układarek do układania mieszanek mineralno-asfaltowych typu zagęszczanego,

- skrapiałek,
- walców lekkich, średnich i ciężkich ,
- walców stalowych gładkich ,
- walców ogumionych,
- szczotek mechanicznych lub/i innych urządzeń czyszczących,
- samochodów samowyładowczych z przykryciem lub termosów.

4. TRANSPORT

4.1. Ogólne wymagania dotyczące transportu

Ogólne wymagania dotyczące transportu podano w OST D-M-00.00.00 „Wymagania ogólne” pkt 4.

4.2. Transport materiałów

4.2.1. Asfalt

Asfalt należy przewozić zgodnie z zasadami podanymi w PN-C-04024:1991 [5].

Transport asfaltów drogowych może odbywać się w:

- cysternach kolejowych,
- cysternach samochodowych,
- bębnach blaszanych,

lub innych pojemnikach stalowych, zaakceptowanych przez Inspektora Nadzoru.

4.2.2 Wypełniacz

Wypełniacz luzem należy przewozić w cysternach przystosowanych do przewozu materiałów sypkich, umożliwiających rozładunek pneumatyczny.

Wypełniacz workowany można przewozić dowolnymi środkami transportu w sposób zabezpieczony przed zawilgoceniem i uszkodzeniem worków.

4.2.3. Kruszywo

Kruszywo można przewozić dowolnymi środkami transportu, w warunkach zabezpieczających je przed zanieczyszczeniem, zmieszaniem z innymi asortymentami kruszywa lub jego frakcjami i nadmiernym zawilgoceniem.

4.2.4. Mieszanka betonu asfaltowego

Mieszankę betonu asfaltowego należy przewozić pojazdami samowyładowczymi z przykryciem w czasie transportu i podczas oczekiwania na rozładunek.

Czas transportu od załadunku do rozładunku nie powinien przekraczać 2 godzin z jednoczesnym spełnieniem warunku zachowania temperatury wbudowania.

Zaleca się stosowanie samochodów termosów z podwójnymi ścianami skrzyni wyposażonej w system ogrzewczy.

5. WYKONANIE ROBÓT

5.1. Ogólne zasady wykonania robót

Ogólne zasady wykonania robót podano w OST D-M-00.00.00 „Wymagania ogólne” pkt 5.

5.2. Projektowanie mieszanki mineralno-asfaltowej

Przed przystąpieniem do robót, w terminie uzgodnionym z Inspektorem Nadzoru, Wykonawca dostarczy Inspektorowi Nadzoru do akceptacji projekt składu mieszanki mineralno-asfaltowej oraz wyniki badań laboratoryjnych poszczególnych składników i próbki materiałów pobrane w obecności Inspektora Nadzoru do wykonania badań kontrolnych przez Inwestora.

Projektowanie mieszanki mineralno-asfaltowej polega na:

- doborze składników mieszanki mineralnej,
- doborze optymalnej ilości asfaltu,
- określeniu jej właściwości i porównaniu wyników z założeniami projektowymi.

Krzywa uziarnienia mieszanki mineralnej powinna mieścić się w polu dobrego uziarnienia wyznaczonego przez krzywe graniczne.

5.2.1. Warstwa ścieralna z betonu asfaltowego

Rzędne krzywych granicznych uziarnienia mieszanek mineralnych do warstwy ścieralnej z betonu asfaltowego oraz orientacyjne zawartości asfaltu podano w tablicy 3.

Tablica 3. Rzędne krzywych granicznych uziarnienia mieszanki mineralnej do warstwy ścieralnej z betonu asfaltowego oraz orientacyjne zawartości asfaltu

Wymiar oczek sit #, mm Zawartość asfaltu		od 0 do 11
Przechodzi przez: 25,0		
	20,0	100
	16,0	90+100
	12,8	80+100
	9,6	69+100
	8,0	62+93
	6,3	56+87
	4,0	45+76
	2,0	35+64
	zawartość ziarn > 2,0	(36+65)
	0,85	26+50
	0,42	19+39
	0,30	17+33
	0,18	13+25
	0,15	12+22
	0,075	7+11
Orientacyjna zawartość asfaltu w MMA, % m/m		5,0+6,5

Krzywe graniczne uziarnienia mieszanek mineralnych do warstwy ścieralnej z betonu asfaltowego przedstawiono na rysunku.

Tablica 5. Rzędne krzywych granicznych uziarnienia mieszanek do warstwy wiążącej, wyrównawczej i wzmacniającej z betonu asfaltowego oraz orientacyjne zawartości asfaltu

Wymiar oczek sit #, mm	od 0 do 16
Przechodzi przez:	
31,5	100
25,0	88÷100
20,0	78+100
16,0	67+92 60+86
12,8	53+80
9,6	42+69
8,0	30+54
6,3	(46+70)
4,0	20+40
2,0	14+28
	11+24
	8+17
	7+15
	3+8
zawartość ziarn > 2,0 mm	
0,85	
0,42	
0,30	
0,18	
0,15	
0,075	
Orientacyjna zawartość asfaltu w MMA, % m/m	4,3+5,8

Krzywe graniczne uziarnienia mieszanek mineralnych do warstwy wiążącej, wyrównawczej i wzmacniającej z betonu asfaltowego przedstawiono na runku

Rys. 8. Krzywe graniczne uziarnienia mieszanki mineralnej BA od 0 do 16 mm do warstwy wiążącej,

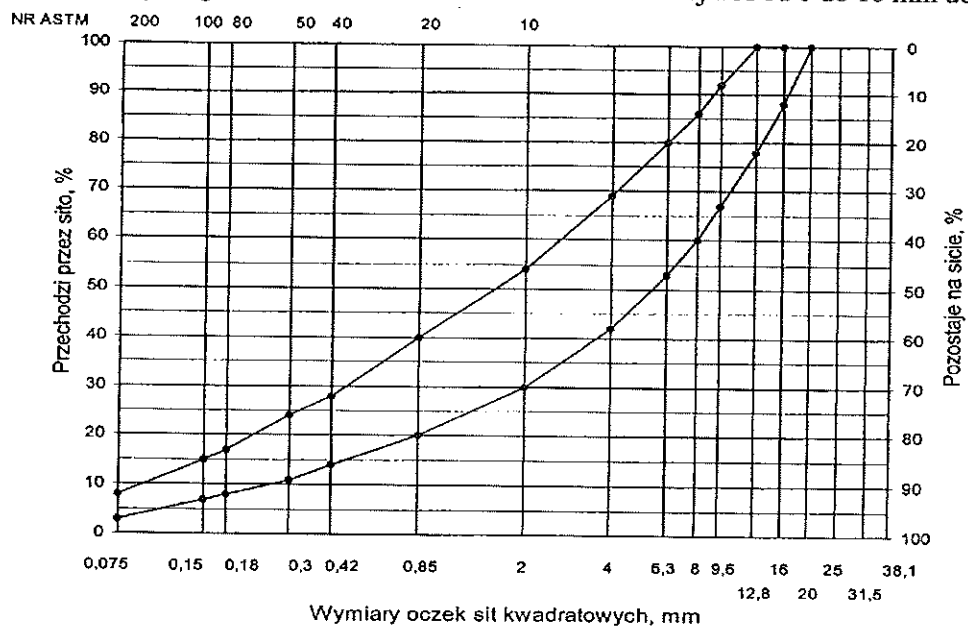

Tablica 6. Wymagania wobec mieszanek mineralno-asfaltowych i warstwy wiążącej z betonu asfaltowego

Lp.	Właściwości	KR 1 lub KR 2
1	Moduł sztywności pelzania ¹⁾ , MPa	nie wymaga się
2	Stabilność próbek wg metody Marshalla w temperaturze 60° C, zagęszczonych 2x75 uderzeń ubijaka, kN	≥ 8,0 (≥ 6,0) ²⁾
3	Odkształcenie próbek jw., mm	od 2,0 do 5,0
4	Wolna przestrzeń w próbkach jw., %(v/v)	od 4,0 do 8,0
5	Wypełnienie wolnej przestrzeni w próbkach jw., %	od 65,0 do 80,0
7	Wskaźnik zagęszczenia warstwy, %	≥ 98,0
8	Wolna przestrzeń w warstwie, % (v/v)	od 4,5 do 9,0

5.3. Wytwarzanie mieszanki mineralno-asfaltowej

Mieszanek mineralno-asfaltową produkuje się w otaczarce o mieszaniu cyklicznym lub ciąglem zapewniającej prawidłowe dozowanie składników, ich wysuszenie i wymieszanie oraz zachowanie temperatury składników i gotowej mieszanki mineralno-asfaltowej.

Dozowanie składników, w tym także wstępne, powinno być wagowe i zautomatyzowane oraz zgodne z receptą. Dopuszcza się dozowanie objętościowe asfaltu, przy uwzględnieniu zmiany jego gęstości w zależności od temperatury. Tolerancje dozowania składników mogą wynosić: jedna działka elementarna wagi, względnie przepływomierza, lecz nie więcej niż $\pm 2\%$ w stosunku do masy składnika.

Jeżeli jest przewidziane dodanie środka adhezyjnego, to powinien on być dozowany do asfaltu w sposób i w ilościach określonych w receptie.

Asfalt w zbiorniku powinien być ogrzewany w sposób pośredni, z układem termostatowania, zapewniającym utrzymanie stałej temperatury z tolerancją $\pm 5^\circ\text{C}$.

Temperatura asfaltu w zbiorniku powinna wynosić:

- dla 50/70 od 145° C do 165° C,

Kruszywo powinno być wysuszone i tak podgrzane, aby mieszanka mineralna po dodaniu wypełniacza uzyskała właściwą temperaturę. Maksymalna temperatura gorącego kruszywa nie powinna być wyższa o więcej niż 30° C od maksymalnej temperatury mieszanki mineralno-asfaltowej.

Temperatura mieszanki mineralno-asfaltowej powinna wynosić:

- z 50/70 od 140° C do 170° C,

5.4. Przygotowanie podłoża

Podłoże pod warstwę nawierzchni z betonu asfaltowego powinno być wyprofilowane i równe. Powierzchnia podłoża powinna być sucha i czysta.

Nierówności podłoża pod warstwy asfaltowe nie powinny być większe od podanych w tablicy 7.

Tablica 7. Maksymalne nierówności podłoża pod warstwy asfaltowe, mm

Lp.	Drogi i place	Podłoże pod warstwę	
		ścieralną	wiązącą
1	Drogi klasy L i D oraz place i parkingi	12	15

W przypadku gdy nierówności podłoża są większe od podanych w tabelicy 7, podłoże należy wyrównać poprzez frezowanie lub ułożenie warstwy wyrównawczej.

Przed rozłożeniem warstwy nawierzchni z betonu asfaltowego, podłoże należy skropić emulsją asfaltową lub asfaltem upłynnionym w ilości ustalonej w SST. Zalecane ilości asfaltu po odparowaniu wody z emulsji lub upłynniacza podano w tabelicy 8.

Powierzchnie czołowe krawężników, włazów, wpustów itp. urządzeń powinny być pokryte asfaltem lub materiałem uszczelniającym określonym w SST i zaakceptowanym przez Inspektora Nadzoru.

Tablica 8. Zalecane ilości asfaltu po odparowaniu wody z emulsji asfaltowej lub upłynniacza z asfaltu upłynnionego

Lp.	Podłoże do wykonania warstwy z mieszanki betonu asfaltowego	Ilość asfaltu po odparowaniu wody z emulsji lub upłynniacza z asfaltu upłynnionego, kg/m ²
Podłoże pod warstwę asfaltową		
1	Podbudowa/nawierzchnia tłuczniowa	od 0,7 do 1,0
2	Podbudowa z kruszywa stabilizowanego mechanicznie	od 0,5 do 0,7
3	Podbudowa z chudego betonu lub gruntu stabilizowanego cementem	od 0,3 do 0,5
4	Nawierzchnia asfaltowa o chropowatej powierzchni	od 0,2 do 0,5

5.5. Połączenie międzywarstwowe

Każdą ułożoną warstwę należy skropić emulsją asfaltową lub asfaltem upłynnionym przed ułożeniem następnej, w celu zapewnienia odpowiedniego połączenia międzywarstwowego, w ilości ustalonej w SST.

Zalecane ilości asfaltu po odparowaniu wody z emulsji asfaltowej lub upłynniacza podano w tabelicy 9.

Tablica 9. Zalecane ilości asfaltu po odparowaniu wody z emulsji asfaltowej lub upłynniacza z asfaltu upłynnionego

Lp.	Połączenie nowych warstw	Ilość asfaltu po odparowaniu wody z emulsji lub upłynniacza z asfaltu upłynnionego kg/m ²
1	Podbudowa asfaltowa	od 0,3 do 0,5
2	Asfaltowa warstwa wyrównawcza lub wzmacniająca	
3	Asfaltowa warstwa wiążąca	od 0,1 do 0,3

Skropienie powinno być wykonane z wyprzedzeniem w czasie przewidzianym na odparowanie wody lub ulotnienie upłynniacza; orientacyjny czas wyprzedzenia wynosi co najmniej:

- - 8 h przy ilości powyżej 1,0 kg/m² emulsji lub asfaltu upłynnionego,
- - 2 h przy ilości od 0,5 do 1,0 kg/m² emulsji lub asfaltu upłynnionego,
- - 0,5 h przy ilości od 0,2 do 0,5 kg/m² emulsji lub asfaltu upłynnionego.

Wymaganie nie dotyczy skropienia rampą otaczarki.

5.6. Warunki przystąpienia do robót

Warstwa nawierzchni z betonu asfaltowego może być układana, gdy temperatura otoczenia jest nie niższa od +5° C dla wykonywanej warstwy grubości > 8 cm i +10° C dla wykonywanej warstwy grubości ≤ 8 cm. Nie dopuszcza się układania mieszanki mineralno-asfaltowej na mokrym podłożu, podczas opadów atmosferycznych oraz silnego wiatru (V > 16 m/s).

5.7. Zarób próbny

Wykonawca przed przystąpieniem do produkcji mieszanek mineralno-asfaltowych jest zobowiązany do przeprowadzenia w obecności Inspektora Nadzoru kontrolnej produkcji.

Sprawdzenie zawartości asfaltu w mieszance określa się wykonując ekstrakcję.

Tolerancje zawartości składników mieszanki mineralno-asfaltowej względem składu zaprojektowanego podano w tablicy 10.

Tablica 10. Tolerancje zawartości składników mieszanki mineralno-asfaltowej względem składu zaprojektowanego przy badaniu pojedynczej próbki metodą ekstrakcji, % m/m

Lp.	Składniki mieszanki mineralno-asfaltowej	KR 1 lub KR 2
1	Ziarna pozostające na sitach o oczkach # mm: 31,5; 25,0; 20,0; 16,0; 12,8; 9,6; 8,0; 6,3; 4,0; 2,0	± 5,0
2	Ziarna pozostające na sitach o oczkach # mm: 0,85; 0,42; 0,30; 0,18; 0,15; 0,075	± 3,0
3	Ziarna przechodzące przez sito o oczkach # 0,075mm	± 2,0
4	Asfalt	± 0,5

5.8. Odcinek próbny

Jeżeli w SST przewidziano konieczność wykonania odcinka próbnego, to co najmniej na 3 dni przed rozpoczęciem robót, Wykonawca wykona odcinek próbny w celu:

- - stwierdzenia czy użyty sprzęt jest właściwy,
- - określenia grubości warstwy mieszanki mineralno-asfaltowej przed zagęszczeniem, koniecznej do uzyskania wymaganej w dokumentacji projektowej grubości warstwy,
- - określenia potrzebnej ilości przejść walców dla uzyskania prawidłowego zagęszczenia warstwy.

Do takiej próby Wykonawca użyje takich materiałów oraz sprzętu, jakie będą stosowane do wykonania warstwy nawierzchni.

Odcinek próbny powinien być zlokalizowany w miejscu wskazanym przez Inspektora Nadzoru.

Wykonawca może przystąpić do wykonywania warstwy nawierzchni po zaakceptowaniu odcinka próbnego przez Inspektora Nadzoru.

5.9. Wykonanie warstwy z betonu asfaltowego

Mieszanka mineralno-asfaltowa powinna być wbudowywana układarką wyposażoną w układ z automatycznym sterowaniem grubości warstwy i utrzymywaniem niwelety zgodnie z dokumentacją projektową.

Temperatura mieszanki wbudowywanej nie powinna być niższa od minimalnej temperatury mieszanki podanej w pktcie 5.3.

Zagęszczanie mieszanki powinno odbywać się bezzwłocznie zgodnie ze schematem przejść walca ustalonym na odcinku próbnym.

Początkowa temperatura mieszanki w czasie zagęszczania powinna wynosić nie mniej niż:

- dla asfaltu D 50 130° C,
- dla asfaltu D 70 125° C,

Zagęszczanie należy rozpocząć od krawędzi nawierzchni ku osi. Wskaźnik zagęszczenia ułożonej warstwy powinien być zgodny z wymaganiami podanymi w tablicach 4 i 6.

Złącza w nawierzchni powinny być wykonane w linii prostej, równoległe lub prostopadłe do osi drogi.

Złącza w konstrukcji wielowarstwowej powinny być przesunięte względem siebie co najmniej o 15 cm. Złącza powinny być całkowicie związane, a przylegające warstwy powinny być w jednym poziomie.

Złącze robocze powinno być równo obcięte i powierzchnia obciętej krawędzi powinna być posmarowana asfaltem lub oklejona samoprzylepną taśmą asfaltowo-kauczukową. Sposób wykonywania złączy roboczych powinien być zaakceptowany przez Inspektora Nadzoru.

6. KONTROLA JAKOŚCI ROBÓT

6.1. Ogólne zasady kontroli jakości robót

Ogólne zasady kontroli jakości robót podano w OST D-M-00.00.00 „Wymagania ogólne” pkt 6.

6.2. Badania przed przystąpieniem do robót

Przed przystąpieniem do robót Wykonawca powinien wykonać badania asfaltu, wypełniacza oraz kruszyw przeznaczonych do produkcji mieszanki mineralno-asfaltowej i przedstawić wyniki tych badań Inspektorowi Nadzoru do akceptacji.

6.3. Badania w czasie robót

6.3.1. Częstotliwość oraz zakres badań i pomiarów

Częstotliwość oraz zakres badań i pomiarów w czasie wytwarzania mieszanki mineralno-asfaltowej podano w tablicy 11.

6.3.2. Skład i uziarnienie mieszanki mineralno-asfaltowej

Badanie składu mieszanki mineralno-asfaltowej polega na wykonaniu ekstrakcji wg PN-S-04001:1967 [8]. Wyniki powinny być zgodne z receptą laboratoryjną z tolerancją określoną w tablicy 10. Dopuszcza się wykonanie badań innymi równoważnymi metodami.

6.3.3. Badanie właściwości asfaltu

Dla każdej cysterny należy określić penetrację i temperaturę mięknięcia asfaltu.

6.3.4. Badanie właściwości wypełniacza

Na każde 100 Mg zużytego wypełniacza należy określić uziarnienie i wilgotność wypełniacza.

Tablica 11. Częstotliwość oraz zakres badań i pomiarów podczas wytwarzania mieszanki mineralno-asfaltowej

Lp.	Wyszczególnienie badań	Częstotliwość badań Minimalna liczba badań na dziennej działce roboczej
1	Skład i uziarnienie mieszanki mineralno-asfaltowej pobranej w wytwórni	1 próbka przy produkcji do 500 Mg 2 próbki przy produkcji ponad 500 Mg
2	Właściwości asfaltu	dla każdej dostawy (cysterny)
3	Właściwości wypełniacza	1 na 100 Mg
4	Właściwości kruszywa	przy każdej zmianie
5	Temperatura składników mieszanki mineralno-asfaltowej	dozór ciągły
6	Temperatura mieszanki mineralno-asfaltowej	każdy pojazd przy załadunku i w czasie wbudowywania
7	Wygląd mieszanki mineralno-asfaltowej	jw.
8	Właściwości próbek mieszanki mineralno-asfaltowej pobranej w wytwórni	jeden raz dziennie
lp.1 i lp.8 – badania mogą być wykonywane zamiennie wg PN-S-96025:2000 [10]		

6.3.5. Badanie właściwości kruszywa

Przy każdej zmianie kruszywa należy określić klasę i gatunek kruszywa.

6.3.6. Pomiar temperatury składników mieszanki mineralno-asfaltowej

Pomiar temperatury składników mieszanki mineralno-asfaltowej polega na odczytaniu temperatury na skali odpowiedniego termometru zamontowanego na otaczarce. Temperatura powinna być zgodna z wymaganiami podanymi w receptce laboratoryjnej i SST.

6.3.7. Pomiar temperatury mieszanki mineralno-asfaltowej

Pomiar temperatury mieszanki mineralno-asfaltowej polega na kilkakrotnym zanurzeniu termometru w mieszance i odczytaniu temperatury.

Dokładność pomiaru $\pm 2^{\circ}$ C. Temperatura powinna być zgodna z wymaganiami podanymi w SST.

6.3.8. Sprawdzenie wyglądu mieszanki mineralno-asfaltowej

Sprawdzenie wyglądu mieszanki mineralno-asfaltowej polega na ocenie wizualnej jej wyglądu w czasie produkcji, załadunku, rozładunku i w budowywania.

6.3.9. Właściwości mieszanki mineralno-asfaltowej

Właściwości mieszanki mineralno-asfaltowej należy określać na próbkach zagęszczonych metodą Marshalla. Wyniki powinny być zgodne z receptą laboratoryjną.

6.4. Badania dotyczące cech geometrycznych i właściwości warstw nawierzchni z betonu asfaltowego

6.4.1. Częstotliwość oraz zakres badań i pomiarów

Częstotliwość oraz zakres badań i pomiarów wykonanych warstw nawierzchni z betonu asfaltowego podaje tablica 12.

Tablica 12. Częstotliwość oraz zakres badań i pomiarów wykonanej warstwy z betonu asfaltowego

Lp.	Badana cecha	Minimalna częstotliwość badań i pomiarów
1	Szerokość warstwy	Według zaleceń Inspektora Nadzoru
2	Równość podłużna warstwy	
3	Równość poprzeczna warstwy	
4	Spadki poprzeczne warstwy	
5	Rzędne wysokościowe warstwy	
6	Ukształtowanie osi w planie	
7	Grubość warstwy	
8	Złącza podłużne i poprzeczne	
9	Krawędź, obramowanie warstwy	
10	Wygląd warstwy	
11	Zagęszczenie warstwy	
12	Wolna przestrzeń w warstwie	

6.4.2. Szerokość warstwy

Szerokość warstwy ścieralnej z betonu asfaltowego powinna być zgodna z dokumentacją projektową, z tolerancją +5 cm. Szerokość warstwy asfaltowej niżej położonej, nie ograniczonej krawężnikiem lub opornikiem w nowej konstrukcji nawierzchni, powinna być szersza z każdej strony co najmniej o grubość warstwy na niej położonej, nie mniej jednak niż 5 cm.

6.4.3. Równość warstwy

Nierówności podłużne i poprzeczne warstw z betonu asfaltowego mierzone wg BN-68/8931-04 [11] nie powinny być większe od podanych w tablicy 13.

Tablica 13. Dopuszczalne nierówności warstw asfaltowych, mm

Lp.	Drogi i place	Warstwa ścieralna	Warstwa wiążąca
3	Drogi klasy L i D oraz place i parkingi	9	12

6.4.4. Spadki poprzeczne warstwy

Spadki poprzeczne warstwy z betonu asfaltowego na odcinkach prostych i na łukach powinny być zgodne z dokumentacją projektową, z tolerancją $\pm 0,5$ %.

6.4.5. Rzędne wysokościowe

Rzędne wysokościowe warstwy powinny być zgodne z dokumentacją projektową, z tolerancją ± 1 cm.

6.4.6. Ukształtowanie osi w planie

Oś warstwy w planie powinna być usytuowana zgodnie z dokumentacją projektową, z tolerancją 5 cm.

6.4.7. Grubość warstwy

Grubość warstwy powinna być zgodna z grubością projektową, z tolerancją ± 10 %. Wymaganie to nie dotyczy warstw o grubości projektowej do 2,5 cm dla której tolerancja wynosi +5 mm i warstwy o grubości od 2,5 do 3,5 cm, dla której tolerancja wynosi ± 5 mm.

6.4.8. Złącza podłużne i poprzeczne

Złącza w nawierzchni powinny być wykonane w linii prostej, równoległe lub prostopadłe do osi. Złącza w konstrukcji wielowarstwowej powinny być przesunięte względem siebie co najmniej o 15 cm. Złącza powinny być całkowicie związane, a przylegające warstwy powinny być w jednym poziomie.

6.4.9. Krawędź, obramowanie warstwy

Warstwa ścieralna przy opornikach drogowych i urządzeniach w jezdni powinna wystawać od 3 do 5 mm ponad ich powierzchnię. Warstwy bez oporników powinny być wyprofilowane a w miejscach gdzie zaszła konieczność obciążenia pokryte asfaltem.

6.4.10. Wygląd warstwy

Wygląd warstwy z betonu asfaltowego powinien mieć jednolitą teksturę, bez miejsc przeasfaltowanych, porowatych, łuszczących się i spękanych.

6.4.11. Zagęszczenie warstwy i wolna przestrzeń w warstwie

Zagęszczenie i wolna przestrzeń w warstwie powinny być zgodne z wymaganiami ustalonymi w SST i receptie laboratoryjnej.

7. OBMIAR ROBÓT

7.1. Ogólne zasady obmiaru robót

Ogólne zasady obmiaru robót podano w OST D-M-00.00.00 „Wymagania ogólne” pkt 7.

7.2. Jednostka obmiarowa

Jednostką obmiarową jest m^2 (metr kwadratowy) warstwy ścieralnej i wiążącej oraz 1 tona dla warstwy wyrównawczo wzmacniającej z betonu asfaltowego.

8. ODBIÓR ROBÓT

Ogólne zasady odbioru robót podano w OST D-M-00.00.00 „Wymagania ogólne” pkt 8.

Roboty uznaje się za wykonane zgodnie z dokumentacją projektową i SST, jeżeli wszystkie pomiary i badania z zachowaniem tolerancji wg pktu 6 i PN-S-96025:2000[10] dały wyniki pozytywne.

9. PODSTAWA PŁATNOŚCI

9.1. Ogólne ustalenia dotyczące podstawy płatności

Ogólne ustalenia dotyczące podstawy płatności podano w OST D-M-00.00.00 „Wymagania ogólne” pkt 9.

9.2. Cena jednostki obmiarowej

Cena wykonania 1 m² warstwy ścieralnej i wiążącej z betonu asfaltowego obejmuje:

- prace pomiarowe i roboty przygotowawcze,
- oznakowanie robót, zgodnie z zatwierdzonym projektem organizacji ruchu,
- dostarczenie materiałów,
- wyprodukowanie mieszanki mineralno-asfaltowej i jej transport na miejsce wbudowania,
- posmarowanie lepiszczem krawędzi urządzeń obcych i krawężników,
- skropienie międzywarstwowe,
- rozłożenie i zagęszczenie mieszanki mineralno-asfaltowej,
- obcięcie krawędzi i posmarowanie asfaltem,
- przeprowadzenie pomiarów i badań laboratoryjnych, wymaganych w specyfikacji technicznej.

10. PRZEPISY ZWIĄZANE

10.1. Normy

- 1.PN-B-11111:1996 Kruszywa mineralne. Kruszywa naturalne do nawierzchni drogowych. Żwir i mieszanka
- 2.PN-B-11112:1996 Kruszywa mineralne. Kruszywa łamane do nawierzchni drogowych
- 3.PN-B-11113:1996 Kruszywa mineralne. Kruszywa naturalne do nawierzchni drogowych. Piasek
- 4.PN-B-11115:1998 Kruszywa mineralne. Kruszywa sztuczne z żużla stalowniczego do nawierzchni drogowych
- 5.PN-C-04024:1991 Ropa naftowa i przetwory naftowe. Pakowanie, znakowanie i transport
- 6.PN-C-96170:1965 Przetwory naftowe. Asfalty drogowe
7. PN-C-96173:1974 Przetwory naftowe. Asfalty upłynnione AUN do nawierzchni drogowych
- 8.PN-S-04001:1967 Drogi samochodowe. Metody badań mas mineralno-bitumicznych i nawierzchni bitumicznych
- 9.PN-S-96504:1961 Drogi samochodowe. Wypełniacz kamienny do mas bitumicznych
- 10.PN-S-96025:2000 Drogi samochodowe i lotniskowe. Nawierzchnie asfaltowe. Wymagania
11. BN-68/8931-04 Drogi samochodowe. Pomiar równości nawierzchni planografem i łata

10.2. Inne dokumenty

- 12.Katalog typowych konstrukcji nawierzchni podatnych i półsztywnych. IBDiM, Warszawa, 1997
- 13.Tymczasowe wytyczne techniczne. Polimeroasfalty drogowe. TWT-PAD-97. Informacje, instrukcje - zeszyt 54, IBDiM, Warszawa, 1997
- 14.1Warunki techniczne. Drogowe kationowe emulsje asfaltowe EmA-99. Informacje, instrukcje - zeszyt 60, IBDiM, Warszawa, 1999

15. WT/MK-CZDP84 Wytyczne techniczne oceny jakości grysów i żwirów kruszonych z naturalnie rozdrobnionego surowca skalnego przeznaczonego do nawierzchni drogowych, CZDP, Warszawa, 1984
16. Zasady projektowania betonu asfaltowego o zwiększonej odporności na odkształcenia trwałe. Wytyczne oznaczania odkształcenia i modułu sztywności mieszanek mineralno-bitumicznych metodą pelzania pod obciążeniem statycznym. Informacje, instrukcje - zeszyt 48, IBDiM, Warszawa, 1995
17. Rozporządzenie Ministra Transportu i Gospodarki Morskiej z dnia 2 marca 1999 r. w sprawie warunków technicznych, jakim

D - 06.01.01

UMOCNIENIE POWIERZCHNIOWE SKARP

1. Wstęp

1.1. Przedmiot Specyfikacji Technicznej

Przedmiotem niniejszej ST są wymagania szczegółowe dotyczące wykonania i odbioru Robót związanych z trwałym powierzchniowym umocnieniem skarp na drodze gminnej w m. Grabina.

1.2. Zakres stosowania ST

Specyfikacja Techniczna jest stosowana jako Dokument Przetargowy i Kontraktowy przy zlecaniu i realizacji Robót wymienionych w punkcie 1.1.

1.3. Zakres Robót objętych ST

Ustalenia zawarte w niniejszej ST dotyczą zasad prowadzenia Robót związanych z trwałym powierzchniowym umocnieniem skarp i rowów.

W zakres robót wchodzi wykonanie:

- a) umocnienie skarp i rowów przez humusowanie warstwą ziemi urodzajnej uzyskanej ze zdjęcia warstwy ziemi w trakcie robót na budowie (wg D.01.02.02) grub. 10cm i obsiew nasionami traw;

1.4. Określenia podstawowe

Określenia podane w niniejszej ST są zgodne z zamieszczonymi w ST D-M.00.00.00. "Wymagania ogólne" pkt. 1.4.

1.5. Ogólne wymagania dotyczące Robót

Ogólne wymagania dotyczące wykonania Robót podano w ST D-M.00.00.00. "Wymagania ogólne" pkt. 1.5.

2. Materiały

Ogólne wymagania dotyczące materiałów, ich pozyskiwania i składowania podano w ST D-M.00.00.00. "Wymagania ogólne" pkt. 2.

2.1. Ziemia urodzajna

Do zahumusowania skarp należy użyć ziemi urodzajną zakupioną spoza terenu budowy lub uzyskaną w trakcie robót na budowie. Użycie ziemi urodzajnej uzyskanej w trakcie robót możliwe jest pod warunkiem uzyskania akceptacji Inspektora Nadzoru.

Ziemia urodzajna powinna zawierać, co najmniej 2% części organicznych. Ziemia urodzajna powinna być wilgotna i pozbawiona kamieni większych od 5cm oraz wolna od zanieczyszczeń obcych.

2.2. Nasiona traw

Wybór gatunków należy dopasować do warunków miejscowych, a więc do rodzaju gleby i stopnia jej zawilgocenia. Najlepiej nadają się do tego specjalne mieszanki traw o gęstym i drobnym ukorzenieniu i o gwarantowanej jakości. Gotowa mieszanka traw powinna mieć oznaczony procentowy skład gatunkowy, klasę, numer normy wg, której została wyprodukowana, zdolność kiełkowania.

2.3. Nawozy mineralne

Nawozy mineralne powinny być w oryginalnym opakowaniu, z podanym składem chemicznym (zawartość azotu, fosforu, potasu [N.P.K.]) i udziałem procentowym składników. Nawozy należy zabezpieczyć przed zawilgoceniem i zbryleniem w czasie transportu i przechowywania. Zaleca się stosowanie nawozów wieloskładnikowych zawierających azot, fosfor i potas.

Ilość, termin oraz mieszanka nawozowa winny zostać zatwierdzone przez Inspektora Nadzoru..

3. Sprzęt

Ogólne wymagania dotyczące sprzętu podano w ST-D-M.00.00.00. "Wymagania ogólne" pkt. 3.

Roboty można wykonywać przy pomocy następującego sprzętu :

- wały kółczatki oraz wały gładkie do zakładania trawników,
- kosiarki mechaniczne do pielęgnacji trawników,
- drobny sprzęt ręczny.
- wibratorów płytowych, ubijaków ręcznych lub mechanicznych
- koparki, żurawi o udźwigu dostosowanym do ciężaru elementów prefabrykowanych

4. Transport

Ogólne wymagania dotyczące transportu podano w ST D-M.00.00.00. "Wymagania ogólne" pkt. 4.

4.1. Transport materiałów

Ziemię urodzajną można przewozić dowolnymi środkami transportu.

5. Wykonanie Robót

Ogólne zasady wykonywania Robót podano w ST D-M.00.00.00. "Wymagania ogólne" pkt.5.

5.1. Przygotowanie podłoża

Powierzchnia skarp i rowów winna odpowiadać wymaganiom określonym przez PN-S-02205.

5.2. Humusowanie i obsianie trawą

Przed obsianiem skarp Wykonawca przykryje skarpy ziemią urodzajną warstwą grubości 10cm.

Humusowanie powinno być wykonywane od górnej krawędzi skarpy, prowadzone w dół i przedłużone poza krawędź korony nasypu i podnóże skarpy na długości 15 – 20cm oraz odpowiednio zagęszczone przez ubicie ręczne lub mechaniczne. Obsianie powierzchni skarpy trawą powinno być przeprowadzone w odpowiednich warunkach atmosferycznych. Zaleca się przeprowadzenie obsiewu w okresie od 1 maja do 15 września. Przy dobrych warunkach pogodowych okres ten może być wydłużony o 2 tygodnie. Przed obsianiem trawą powierzchni skarpy można rozłożyć na niej nawozy sztuczne, w ilości od 0,7 do 0,8 kg/100m² skarpy. Ziarna trawy powinny być równomiernie rozsypane na powierzchni skarpy w ilości 4 kg/100m² skarpy, a po rozsypaniu przykryte gruntem poprzez lekkie grabienie powierzchni skarpy. Po wysiewie nasion ziemia powinna być wałowana lekkim wałem w celu ostatecznego wyrównania i stworzenia dobrych warunków dla podsiąkania wody. Jeżeli przykrycie nasion nastąpiło przez wałowanie kółczatką, można już nie stosować wału gładkiego. Po wysiewie należy teren obficie podlać.

5.2.1. Pielęgnacja

Wykonawca powinien podjąć wszelkie środki, aby zapewnić prawidłowy rozwój ziarn trawy po ich wysianiu. Zaleca się, w okresach suszy, systematyczne zraszanie wodą obsianej powierzchni chroniące ziarna przed wyschnięciem.

Podstawowym zabiegiem w pielęgnacji jest koszenie, podlewanie, nawożenie i odchwaszczanie:

- pierwsze koszenie powinno być przeprowadzone, gdy trawa osiągnie wysokość około 10cm,
- następne koszenia powinny się odbywać w takich odstępach czasu, aby wysokość trawy przed kolejnym koszeniem nie przekraczała 10 - 12cm,
- ostatnie przedzimowe koszenie trawy powinno być wykonane w połowie września,

- koszenia trawników w całym okresie pielęgnacji powinny się odbywać często i w regularnych odstępach czasu, przy czym częstość i wysokość cięcia, należy uzależniać od gatunku wysianej trawy,
- chwasty trwale w pierwszym okresie należy usuwać środkami chwastobójczymi o selektywnym działaniu, które należy stosować z dużą ostrożnością i dopiero po okresie 6 miesięcy od założenia trawnika.

Trawniki wymagają nawożenia mineralnego - około 5kg NPK na 100m² w ciągu roku.

Mieszanki nawozów należy przygotować tak, aby trawom zapewnić składniki wymagane w poszczególnych porach roku:

- wiosną trawnik wymaga mieszanki z przewagą azotu,
- od połowy lata należy ograniczyć azot, zwiększając dawki potasu i fosforu,
- ostatnie nawożenie nie powinno zawierać azotu, lecz tylko fosfor i potas.,

Przewiduje się dosiewy uzupełniające dla trawników (jeden dosiew obowiązkowy) w przypadku braku wzrostów.

Wysokość trawy po skoszeniu nie może przekraczać 5cm,

Konieczne jest utrzymywanie odpowiedniej wilgotności gleby. Należy przewidzieć – w zależności od warunków atmosferycznych - podlewanie.

6. Kontrola jakości Robót

Ogólne zasady kontroli jakości Robót podano w ST D-M.00.00.00. "Wymagania ogólne" pkt. 6.

6.1. Badania przed przystąpieniem do robót

Przed przystąpieniem do robót Wykonawca powinien wykonać badania materiałów przeznaczonych do wbudowania i przedstawić wyniki tych badań Inspektorowi Nadzoru. do akceptacji. Badania materiałów powinny obejmować wszystkie właściwości, które zostały określone w normach podanych dla odpowiednich materiałów w pkt 2.

6.2. Kontrola jakości humusowania i obsiania

Grubość zagęszczonej ziemi urodzajnej i obecność nasion sprawdzać nie rzadziej niż 1 raz na 500m² powierzchni lub na powierzchni mniejszej lecz stanowiącej całość.

W okresie od 6 do 12 miesięcy po obsiewie należy wytypować obszary 20-30m² reprezentujące powierzchnie 500 m² i sprawdzić wymiary pojedynczych miejsc niezadarniowanych. Łączna powierzchnia takich miejsc nie powinna być większa niż 2% powierzchni a pojedynczych miejsc < 0,2m². Należy również sprawdzić czy występują wyłobienia erozyjne, spływy lub lokalne zsuwy

7. Obmiar Robót

Ogólne zasady obmiaru Robót podano w SST D-M.00.00.00. "Wymagania ogólne" pkt. 7.

7.1. Jednostka obmiarowa

Jednostką obmiarową jest 1m² (metr kwadratowy) umocnionej powierzchni skarp poprzez humusowanie i obsianie.

8. Odbiór Robót

Ogólne zasady odbioru Robót podano w ST D-M.00.00.00. "Wymagania ogólne" pkt. 7. Roboty uznaje się za wykonane zgodnie z Dokumentacją Projektową i ST jeżeli wszystkie badania i pomiary z uwzględnieniem tolerancji wg pkt. 6 niniejszej ST dały pozytywne wyniki.

9. Podstawa płatności

Ogólne ustalenia dotyczące podstawy płatności podano w ST D-M.00.00.00. "Wymagania ogólne" pkt. 9.

9.1. Cena jednostki obmiarowej umocnienia rowu

Cena jednostki obmiarowej umocnienia 1m² skarpy przez humusowanie i obsianie ziemią urodzajną obejmuje:

- zakup, dostarczenie i składowanie potrzebnych materiałów,
- koszt zapewnienia niezbędnych czynników produkcji,
- roboty pomiarowe i przygotowawcze,
- przygotowanie podłoża,
- koszt pozyskania i dostarczenia humusu,
- rozłożenie ziemi urodzajnej warstwa grubości 10cm wraz z wyrównaniem,
- rozłożenie nawozów,
- obsianie mieszanką traw wraz z przykryciem warstwą ziemi i przywałowaniem,
- zabiegi pielęgnacyjne,
- badania i pomiary.

10. Przepisy związane

10.1. Normy

- | | |
|---------------|--------------------------------------------------------|
| 1. PN-B-06050 | Roboty ziemne budowlane |
| 2. PN-R-65023 | Materiał siewny. Nasiona roślin rolniczych. |
| 3. PN-S-02205 | Drogi samochodowe. Roboty ziemne. Wymagania i badania. |
| 4. PN-S-02205 | Drogi samochodowe. Roboty ziemne. Wymagania i badania. |

10.1. Inne dokumenty

1. Wytyczne darniowania gruntów ornych oprac. Instytut Melioracji i Użytków Zielonych 1988.
2. Instrukcja producenta maty syntetycznej dotyczące technologii jej wbudowania.

D - 06.03.01

UZUPEŁNIANIE POBOCZY KRUSZYWEM

1. WSTĘP

1.1. Przedmiot ST

Przedmiotem niniejszej specyfikacji technicznej są wymagania dotyczące wykonania i odbioru robót związanych z uzupełnianiem poboczy kruszywem 0/31,5 na drodze gminnej w m. Grabina.

1.2. Zakres stosowania ST

Specyfikacja techniczna stanowi obowiązującą dokument przetargowy i kontraktowy przy zlecaniu i realizacji robót

1.3. Zakres robót objętych ST

Ustalenia zawarte w niniejszej specyfikacji dotyczą zasad prowadzenia robót związanych z uzupełnianiem poboczy.

1.4. Określenia podstawowe

1.4.1. Pobocze gruntowe - część korony drogi przeznaczona do chwilowego zatrzymania się pojazdów, umieszczenia urządzeń bezpieczeństwa ruchu i wykorzystywana do ruchu pieszych, służąca jednocześnie do bocznego oparcia konstrukcji nawierzchni.

1.4.3. Pozostałe określenia podstawowe są zgodne z obowiązującymi, odpowiednimi polskimi normami i z definicjami podanymi w OST D-M-00.00.00 „Wymagania ogólne” pkt 1.4.

1.5. Ogólne wymagania dotyczące robót

Ogólne wymagania dotyczące robót podano w OST D-M-00.00.00 „Wymagania ogólne” pkt 1.5.

2. MATERIAŁY

2.1. Ogólne wymagania dotyczące materiałów

Ogólne wymagania dotyczące materiałów, ich pozyskiwania i składowania, podano w OST D-M-00.00.00 „Wymagania ogólne” pkt 2.

2.2. Rodzaje materiałów

Rodzaje materiałów stosowanych do uzupełnienia poboczy podano w ST D-04.04.02 „Podbudowa z kruszywa łamanego stabilizowanego mechanicznie”

3. SPRZĘT

3.1. Ogólne wymagania dotyczące sprzętu

Ogólne wymagania dotyczące sprzętu podano w OST D-M-00.00.00 „Wymagania ogólne” pkt 3.

3.2. Sprzęt do ścinania i uzupełniania poboczy

Wykonawca przystępujący do wykonania robót określonych w niniejszej OST powinien wykazać się możliwością korzystania z następującego sprzętu:

- równiarek do profilowania,
- ładowarek czołowych,
- walców,
- płytowych zagęszczarek wibracyjnych,
- przewoźnych zbiorników na wodę.

4. TRANSPORT

4.1. Ogólne wymagania dotyczące transportu

Ogólne wymagania dotyczące transportu podano w OST D-M-00.00.00 „Wymagania ogólne” pkt 4.

4.2. Transport materiałów

Przy wykonywaniu robót określonych w niniejszej OST, można korzystać z dowolnych środków transportowych przeznaczonych do przewozu gruntu.

5. WYKONANIE ROBÓT

5.1. Ogólne zasady wykonania robót

Ogólne zasady wykonania robót podano w OST D-M-00.00.00 „Wymagania ogólne” pkt 5.

5.2. Uzupelnianie poboczy

Miejsce, w którym wykonywane będzie uzupełnienie, należy spulchnić na głębokość od 2 do 3 cm, doprowadzić do wilgotności optymalnej, a następnie ułożyć w nim warstwę materiału uzupełniającego w postaci mieszanek optymalnych określonych w D-04.04.02 „Podbudowa z kruszywa łamanego stabilizowanego mechanicznie”

Zagęszczenie ułożonej warstwy materiału uzupełniającego należy prowadzić od krawędzi poboczy w kierunku krawędzi nawierzchni. Rodzaj sprzętu do zagęszczania musi być zaakceptowany przez Inspektora Nadzoru. Zagęszczona powierzchnia powinna być równa, posiadać spadek poprzeczny zgodny z założonym w dokumentacji projektowej, oraz nie posiadać śladów po przejściu walców lub zagęszczarek.

Wskaźnik zagęszczenia wykonany według BN-77/8931-12 [3] powinien wynosić co najmniej 0,98 maksymalnego zagęszczenia według normalnej próby Proctora, zgodnie z PN-B-04481 [1].

6. KONTROLA JAKOŚCI ROBÓT

6.1. Ogólne zasady kontroli jakości robót

Ogólne zasady kontroli jakości robót podano w OST D-M-00.00.00 „Wymagania ogólne” pkt 6.

6.2. Badania przed przystąpieniem do robót

Przed przystąpieniem do robót Wykonawca przeprowadzi badania opracuje optymalny skład mieszanki według ST D-04.04.02 „Podbudowa z kruszywa łamanego stabilizowanego mechanicznie”

6.3. Badania w czasie robót

Częstotliwość oraz zakres badań i pomiarów w czasie prowadzenia robót podano w ST D-04.04.02 „Podbudowa z kruszywa łamanego stabilizowanego mechanicznie”

6.4. Pomiar cech geometrycznych ścinanych lub uzupełnianych poboczy

Częstotliwość oraz zakres pomiarów po zakończeniu robót podano w tablicy 1.

Tablica 2. Częstotliwość oraz zakres pomiarów ścinanych lub uzupełnianych poboczy

Lp.	Wyszczególnienie	Minimalna częstotliwość pomiarów
1	Spadki poprzeczne	Według zaleceń Inspektora Nadzoru
2	Równość podłużna	
3	Równość poprzeczna	

6.4.1. Spadki poprzeczne poboczy

Spadki poprzeczne poboczy powinny być zgodne z dokumentacją projektową, z tolerancją $\pm 1\%$.

6.4.2. Równość poboczy

Nierówności podłużne i poprzeczne należy mierzyć łatą 4-metrową wg BN-68/8931-04 [2]. Maksymalny prześwit pod łatą nie może przekraczać 15 mm.

7. OBMIAR ROBÓT

7.1. Ogólne zasady obmiaru robót

Ogólne zasady obmiaru robót podano w OST D-M-00.00.00 „Wymagania ogólne” pkt 7.

7.2. Jednostka obmiarowa

Jednostką obmiarową jest m^2 (metr kwadratowy) wykonanych robót na poboczach.

8. ODBIÓR ROBÓT

Ogólne zasady odbioru robót podano w OST D-M-00.00.00 „Wymagania ogólne” pkt 8.

Roboty uznaje się za wykonane zgodnie z dokumentacją projektową, SST i wymaganiami Inspektora Nadzoru, jeżeli wszystkie pomiary i badania z zachowaniem tolerancji wg pkt 6 dały wyniki pozytywne.

9. PODSTAWA PŁATNOŚCI

9.1. Ogólne ustalenia dotyczące podstawy płatności

Ogólne ustalenia dotyczące podstawy płatności podano w OST D-M-00.00.00 „Wymagania ogólne” pkt 9.

9.2. Cena jednostki obmiarowej

Cena wykonania 1 m^2 robót obejmuje:

- prace pomiarowe i przygotowawcze,
- oznakowanie robót,
- wyrównanie i zagęszczenie podłoża,
- dostarczenie materiału uzupełniającego mieszanki kruszywa 0/31,5,
- rozłożenie materiału,
- zagęszczenie poboczy,
- przeprowadzenie pomiarów i badań laboratoryjnych wymaganych w specyfikacji technicznej.

10. PRZEPISY ZWIĄZANE

10.1. Normy

1. PN-B-04481 Grunty budowlane. Badania laboratoryjne
2. BN-68/8931-04 Drogi samochodowe. Pomiar równości nawierzchni planografem i łatą
3. BN-77/8931-12 Oznaczenie wskaźnika zagęszczenia gruntu.

10.2. Inne materiały

4. Stanisław Datka, Stanisław Luszawski: Drogowe roboty ziemne.

D - 06.04.01

REGULACJA I OCZYSZCZENIE ROWÓW DROGOWYCH

1. WSTĘP

1.1. Przedmiot ST

Przedmiotem niniejszej specyfikacji technicznej (ST) są wymagania dotyczące wykonania i odbioru robót związanych z regulacją i oczyszczeniem rowów w m. Grabina.

1.2. Zakres stosowania ST

Specyfikacja techniczna (stanowi dokument przetargowy i kontraktowy przy zleceniu i realizacji robót na drogach

1.3. Zakres robót objętych ST

Ustalenia zawarte w niniejszej specyfikacji dotyczą zasad prowadzenia robót związanych z oczyszczaniem, pogłębianiem oraz profilowaniem dna i skarp rowu.

1.4. Określenia podstawowe

1.4.1. Rów - otwarty wykop o głębokości co najmniej 30 cm, który zbiera i odprowadza wodę.

1.4.2. Rów przydrożny - rów zbierający wodę z korony drogi.

1.4.3. Rów odpływowy - rów odprowadzający wodę poza pas drogowy.

1.4.4. Rów stokowy - rów zbierający wodę spływającą ze stoku.

1.4.5. Pozostałe określenia podstawowe są zgodne z obowiązującymi, odpowiednimi polskimi normami i z definicjami podanymi w OST D-M-00.00.00 „Wymagania ogólne” pkt 1.4.

1.5. Ogólne wymagania dotyczące robót

Ogólne wymagania dotyczące robót podano w OST D-M-00.00.00 „Wymagania ogólne” pkt 1.5.

2. MATERIAŁY

Materiały nie występują.

3. SPRZĘT

3.1. Ogólne wymagania dotyczące sprzętu

Ogólne wymagania dotyczące sprzętu podano w OST D-M-00.00.00 „Wymagania ogólne” pkt 3.

3.2. Sprzęt do wykonywania robót remontowych i utrzymaniowych

Wykonawca przystępujący do wykonania robót powinien wykazać się możliwością korzystania z następującego sprzętu:

- koparek podsiębiernych,
- spycharek lemieszowych,
- równiarek samojezdnych lub przyczepnych,
- urządzeń kontrolno-pomiarowych,
- zagęszczarek płytowych wibracyjnych.

4. TRANSPORT

4.1. Ogólne wymagania dotyczące transportu

Ogólne wymagania dotyczące transportu podano w OST D-M-00.00.00 „Wymagania ogólne” pkt 4.

4.2. Transport materiałów

Przy wykonywaniu robót określonych w niniejszej OST, można korzystać z dowolnych środków transportowych.

5. WYKONANIE ROBÓT

5.1. Ogólne zasady wykonania robót

Ogólne zasady wykonania robót podano w OST D-M-00.00.00 „Wymagania ogólne” pkt 5.

5.2. Oczyszczenie rowu

Oczyszczenie rowu polega na wybraniu namułu naniesionego przez wodę, ścięciu trawy i krzaków w obrębie rowu.

5.3. Pogłębianie i wyprofilowanie dna i skarp rowu

W wyniku prac remontowych należy uzyskać podane poniżej wymiary geometryczne rowu i skarp, zgodne z PN-S-02204 [1]:

- dla rowu przydrożnego w kształcie:
 - a) trapezowym - szerokość dna co najmniej 0,40 m, nachylenie skarp od 1:1,5 do 1:1,3, głębokość od 0,30 m do 1,20 m liczona jako różnica poziomów dna i niższej krawędzi górnej rowu;
 - b) trójkątnym - dno wyokrąglone łukiem kołowym o promieniu 0,50 m, nachylenie skarpy wewnętrznej 1:3, nachylenie skarpy zewnętrznej od 1:3 do 1:10, głębokość od 0,30 m do 1,50 m liczona jako różnica poziomów dna i niższej krawędzi górnej rowu;
 - c) opływowym - dno wyokrąglone łukiem kołowym o promieniu 2,0 m, krawędzie górne wyokrąglone łukami kołowymi o promieniu 1,0 m do 2,0 m, nachylenie skarpy wewnętrznej 1:3, a skarpy zewnętrznej od 1:3 do 1:10, głębokość od 0,30 m do 0,50 m liczona jako różnica poziomów dna i niższej krawędzi górnej rowu;
- dla rowu stokowego - kształt trapezowy, szerokość dna co najmniej 0,40 m, nachylenie skarp od 1:1,5 do 1:3, głębokość co najmniej 0,50 m. Rów ten powinien być oddalony co najmniej o 3,0 m od krawędzi skarpy drogowej przy gruntach suchych i zwartych i co najmniej o 5,0 m w pozostałych przypadkach.
- dla rowu odpływowego - kształt trapezowy, szerokość dna co najmniej 0,40 m, głębokość minimum 0,50 m, przebieg prostoliniowy, na załamaniach trasy łuki kołowe o promieniu co najmniej 10,0 m.

Najmniejszy dopuszczalny spadek podłużny rowu powinien wynosić 0,2%; w wyjątkowych sytuacjach na odcinkach nie przekraczających 200 m - 0,1%.

Największy spadek podłużny rowu nie powinien przekraczać:

- a) przy nieumocnionych skarpach i dnie
 - w gruntach piaszczystych - 1,5%,
 - w gruntach piaszczysto-gliniastych, pylastych - 2,0%,
 - w gruntach gliniastych i ilastych - 3,0%,
 - w gruntach skalistych - 10,0%;
- b) przy umocnionych skarpach i dnie
 - matą trawiastą - 2,0%,
 - darnią - 3,0%,
 - faszyną - 4,0%,
 - brukiem na sucho - 6,0%,
 - elementami betonowymi - 10,0%,
 - brukiem na podsypce cementowo-piaskowej - 15,0%.

5.4. Roboty wykończeniowe

Namuł i nadmiar gruntu pochodzącego z remontowanych rowów i skarp należy wywieźć poza obręb pasa drogowego i rozplantować w miejscu zaakceptowanym przez Inżyniera.

Sposób zniszczenia pozostałości po usuniętej roślinności powinien być zgodny z ustaleniami SST lub wskazaniem Inżyniera.

6. KONTROLA JAKOŚCI ROBÓT

6.1. Ogólne zasady kontroli jakości robót

Ogólne zasady kontroli jakości robót podano w OST D-M-00.00.00 „Wymagania ogólne” pkt 6.

6.2. Pomiary cech geometrycznych remontowanego rowu i skarp

Częstotliwość oraz zakres pomiarów podaje tablica 1.

Tablica 1.

Lp.	Wyszczególnienie	Minimalna częstotliwość pomiarów
1	Spadek podłużny rowu	1 km na każde 5 km drogi
2	Szerokość i głębokość rowu	1 raz na 100 m
3	Powierzchnia skarp	1 raz na 100 m

6.2.1. Spadki podłużne rowu

Spadki podłużne rowu powinny być zgodne z dokumentacją projektową, z tolerancją $\pm 0,5\%$ spadku.

6.2.2. Szerokość i głębokość rowu

Szerokość i głębokość rowu powinna być zgodna z dokumentacją projektową z tolerancją ± 5 cm.

6.2.3. Powierzchnia skarp

Powierzchnię skarp należy sprawdzać szablonem. Prześwit między skarżą a szablonem nie powinien przekraczać 3cm.

7. OBMIAR ROBÓT

7.1. Ogólne zasady obmiaru robót

Ogólne zasady obmiaru robót podano w OST D-M-00.00.00 „Wymagania ogólne” pkt 7.

7.2. Jednostka obmiarowa

Jednostką obmiarową jest m (metr) remontowanego rowu.

8. ODBIÓR ROBÓT

Ogólne zasady odbioru robót podano w OST D-M-00.00.00 „Wymagania ogólne” pkt 8.

Roboty uznaje się za wykonane zgodnie z dokumentacją projektową, SST i wymaganiami Inżyniera, jeżeli wszystkie pomiary i badania z zachowaniem tolerancji wg pkt 6 dały wyniki pozytywne.

9. PODSTAWA PŁATNOŚCI

9.1. Ogólne ustalenia dotyczące podstawy płatności

Ogólne ustalenia dotyczące podstawy płatności podano w OST D-M-00.00.00 „Wymagania ogólne” pkt 9.

9.2. Cena jednostki obmiarowej

- Cena wykonania 1 m remontowanego rowu obejmuje:
- roboty pomiarowe i przygotowawcze,
 - oznakowanie robót,
 - oczyszczenie rowu,
 - pogłębianie i profilowanie rowu,
 - ścięcie trawy i krzaków,
 - odwiezienie urobku,
 - roboty wykończeniowe,
 - przeprowadzenie pomiarów wymaganych w specyfikacji technicznej.

10. PRZEPISY ZWIĄZANE

10.1. Normy

1. PN-S-02204 Drogi samochodowe. Odwodnienie dróg

10.2. Inne materiały

2. Stanisław Datka, Stanisław Lenczewski: Drogowe roboty ziemne

D.07.01.01.

Oznakowanie poziome

1. WSTĘP

1.1. Przedmiot OST

Przedmiotem niniejszej j specyfikacji technicznej są wymagania dotyczące wykonania i odbioru oznakowania poziomego na wlocie drogi gminnej w m. Grabina.

1.2. Zakres stosowania ST

Specyfikacja techniczna stanowi obowiązującą dokument przetargowy i kontraktowy przy zlecaniu i realizacji robót

1.3. Zakres robót objętych OST

Ustalenia zawarte w niniejszej specyfikacji dotyczą zasad prowadzenia robót związanych z wykonywaniem i odbiorem oznakowania poziomego stosowanego na drogach o nawierzchni twardej.

1.4. Określenia podstawowe

1.4.1. Oznakowanie poziome - znaki drogowe poziome, umieszczone na nawierzchni w postaci linii ciągłych lub przerywanych, pojedynczych lub podwójnych, strzałek, napisów, symboli oraz innych linii związanych z oznaczeniem określonych miejsc na tej nawierzchni. W zależności od rodzaju i sposobu zastosowania znaki poziome mogą mieć znaczenie prowadzące, segregujące, informujące, ostrzegawcze, zakazujące lub nakazujące.

1.4.2. Znaki podłużne - linie równoległe do osi jezdni lub odchylone od niej pod niewielkim kątem, występujące jako linie: – pojedyncze: przerywane lub ciągłe, segregacyjne lub krawędziowe, – podwójne: ciągłe z przerywanymi, ciągłe lub przerywane.

1.4.3. Strzałki - znaki poziome na nawierzchni, występujące jako strzałki kierunkowe służące do wskazania dozwolonego kierunku zjazdu z pasa oraz strzałki naprowadzające, które uprzedzają o konieczności opuszczenia pasa, na którym się znajdują.

1.4.4. Znaki poprzeczne - znaki służące do oznaczenia miejsc przeznaczonych do ruchu pieszych i rowerzystów w poprzek drogi, miejsc wymagających zatrzymania pojazdów oraz miejsc lokalizacji progów zwalniających.

1.4.5. Znaki uzupełniające - znaki o różnych kształtach, wymiarach i przeznaczeniu, występujące w postaci symboli, napisów, linii przystankowych, stanowisk i pasów postojowych, powierzchni wyłączonych z ruchu oraz symboli znaków pionowych w oznakowaniu poziomym.

1.4.6. Materiały do poziomego znakowania dróg - materiały zawierające rozpuszczalniki, wolne od rozpuszczalników lub punktowe elementy odblaskowe, które mogą zostać naniesione albo wbudowane przez malowanie, natryskiwanie, odlewanie, wytłaczanie, rolowanie, klejenie itp. na nawierzchnie drogowe, stosowane w temperaturze otoczenia lub w temperaturze podwyższonej. Materiały te powinny posiadać właściwości odblaskowe.

1.4.7. Materiały do znakowania cienkowarstwowego - farby rozpuszczalnikowe, wodorozcieńczalne i chemoutwardzalne nakładane warstwą grubości od 0,4 mm do 0,8 mm, mierzoną na mokro.

1.4.8. Materiały do znakowania grubowarstwowego - materiały nakładane warstwą grubości od 0,9 mm do 3,5 mm. Należą do nich masy termoplastyczne i masy chemoutwardzalne stosowane na zimno. Dla linii strukturalnych i profilowanych grubość linii może wynosić 5 mm.

1.4.9. Materiały prefabrykowane - materiały, które łączy się z powierzchnią drogi przez klejenie, wtapianie, wbudowanie lub w inny sposób. Zalicza się do nich masy termoplastyczne w arkuszach do wtapiania oraz taśmy do oznakowań tymczasowych (żółte) i trwałych (białe).

1.4.10. Punktowe elementy odblaskowe - urządzenia prowadzenia poziomego, o różnym kształcie, wielkości i wysokości oraz rodzaju i liczbie zastosowanych odbłyśników, które odbijają padające z boku oświetlenie w celu ostrzegania, prowadzenia i informowania użytkowników drogi. Punktowy element odblaskowy może składać się z jednej lub kilku integralnie związanych ze sobą części, może być przyklejony, zakotwiczony lub wbudowany w nawierzchnię drogi. Część odblaskowa może być jedno lub dwukierunkowa, może się zginać lub nie. Element ten może być typu stałego (P) lub tymczasowego (T).

1.4.11. Kulki szklane – materiał w postaci przezroczystych, kulistych cząstek szklanych do posypywania lub narzucania pod ciśnieniem na oznakowanie wykonane materiałami w stanie ciekłym, w celu uzyskania widzialności oznakowania w nocy przez odbicie powrotne padającej wiązki światła pojazdu w kierunku kierowcy. Kulki szklane są także składnikami materiałów grubowarstwowych.

1.4.12. Kruszywo przeciwoślizgowe – twarde ziarna pochodzenia naturalnego lub sztucznego stosowane do zapewnienia własności przeciwoślizgowych poziomym oznakowaniom dróg, stosowane samo lub w mieszaninie z kulkami szklanymi.

1.4.13. Oznakowanie nowe – oznakowanie, w którym zakończył się czas schnięcia i nie upłynęło 30 dni od wykonania oznakowania. Pomiary właściwości oznakowania należy wykonywać od 14 do 30 dnia po wykonaniu oznakowania.

1.4.14. Tymczasowe oznakowanie drogowe - oznakowanie z materiału o barwie żółtej, którego czas użytkowania wynosi do 3 miesięcy lub do czasu zakończenia robót.

1.4.15. Powyższe i pozostałe określenia są zgodne z odpowiednimi polskimi normami i z definicjami podanymi w OST D-M-00.00.00 „Wymagania ogólne” pkt 1.4.

1.5. Ogólne wymagania dotyczące robót

Ogólne wymagania dotyczące robót podano w OST D-M-00.00.00 „Wymagania ogólne” pkt 1.5.

2. MATERIAŁY

2.1. Ogólne wymagania dotyczące materiałów

Ogólne wymagania dotyczące materiałów, ich pozyskiwania i składowania podano w OST D-M-00.00.00 „Wymagania ogólne” pkt 2.

2.2. Dokument dopuszczający do stosowania materiałów

Materiały stosowane przez Wykonawcę do poziomego oznakowania dróg powinny spełniać warunki postawione w rozporządzeniu Ministra Infrastruktury [7].

Producenci powinni oznakować wyroby znakiem budowlanym B, zgodnie z rozporządzeniem Ministra Infrastruktury [8], co oznacza wystawienie deklaracji zgodności z aprobatą techniczną (np. dla farb oraz mas chemoutwardzalnych i termoplastycznych) lub znakiem CE, zgodnie z rozporządzeniem Ministra Infrastruktury [12], co oznacza wystawienie deklaracji zgodności z normą zharmonizowaną (np. dla kulek szklanych [3, 3a] i punktowych elementów odblaskowych [5, 5a].

Aprobata techniczna wystawiona przed czasem wejścia w życie rozporządzenia [15] nie mogą być zmieniane lecz zachowują ważność przez okres, na jaki zostały wydane. W tym przypadku do oznakowania wyrobu znakiem budowlanym B wystarcza deklaracja zgodności z aprobatą techniczną.

Powyższe zasady należy stosować także do oznakowań tymczasowych wykonywanych materiałami o barwie żółtej.

2.3. Badanie materiałów, których jakość budzi wątpliwość

Wykonawca powinien przeprowadzić dodatkowe badania tych materiałów, które budzą wątpliwości jego lub Inspektora Nadzoru, co do jakości, w celu stwierdzenia czy odpowiadają one wymaganiom określonym w aprobacie technicznej. Badania te Wykonawca zleci IBDiM lub akredytowanemu laboratorium drogowemu. Badania powinny być wykonane zgodnie z PN-EN 1871:2003 [6] lub Warunkami Technicznymi POD-97 [9] lub POD-2006 po ich wydaniu [10].

2.4. Oznakowanie opakowań

Wykonawca powinien żądać od producenta, aby oznakowanie opakowań materiałów do poziomego znakowania dróg było wykonane zgodnie z PN-O-79252 [2], a ponadto aby na każdym opakowaniu był umieszczony trwały napis zawierający:

- nazwę i adres producenta,
- datę produkcji i termin przydatności do użycia,
- masę netto,
- numer partii i datę produkcji,
- informację, że wyrób posiada aprobatę techniczną IBDiM i jej numer,
- nazwę jednostki certyfikującej i numer certyfikatu, jeśli dotyczy [8],
- znak budowlany „B” wg rozporządzenia Ministra Infrastruktury [8] i/lub znak „CE” wg rozporządzenia Ministra Infrastruktury [12],
- informację o szkodliwości i klasie zagrożenia pożarowego,
- ewentualne wskazówki dla użytkowników.

W przypadku farb rozpuszczalnikowych i wyrobów chemoutwardzalnych oznakowanie opakowania powinno być zgodne z rozporządzeniem Ministra Zdrowia [13].

2.5. Przepisy określające wymagania dla materiałów

Podstawowe wymagania dotyczące materiałów podano w punkcie 2.6, a szczegółowe wymagania określone są w Warunkach technicznych POD-97 [9] lub POD-2006 po ich wydaniu [10].

2.6. Wymagania wobec materiałów do poziomego oznakowania dróg

2.6.1. Materiały do oznakowań cienkowarstwowych

Materiałami do wykonywania oznakowania cienkowarstwowego powinny być farby nakładane warstwą grubości od 0,4 mm do 0,8 mm (na mokro). Powinny to być ciekłe produkty zawierające ciała stałe zdyspergowane w roztworze żywicy syntetycznej w rozpuszczalniku organicznym lub w wodzie, które mogą występować w układach jedno- lub wieloskładnikowych.

Podczas nakładania farb, do znakowania cienkowarstwowego, na powierzchnię pędzlem, wałkiem lub przez natrysk, powinny one tworzyć warstwę kohezyjną w procesie odparowania i/lub w procesie chemicznym.

Właściwości fizyczne poszczególnych materiałów do poziomego oznakowania cienkowarstwowego określają aprobaty techniczne.

2.6.2. Materiały do oznakowań grubowarstwowych

Materiałami do wykonywania oznakowania grubowarstwowego powinny być materiały umożliwiające nakładanie ich warstwą grubości od 0,9 mm do 5 mm takie, jak masy chemoutwardzalne stosowane na zimno oraz masy termoplastyczne.

Masy chemoutwardzalne powinny być substancjami jedno-, dwu- lub trójskładnikowymi, mieszanymi ze sobą w proporcjach ustalonych przez producenta i nakładanymi na powierzchnię z

użyciem odpowiedniego sprzętu. Masy te powinny tworzyć powłokę, której spójność zapewnia jedynie reakcja chemiczna.

Masy termoplastyczne powinny być substancjami nie zawierającymi rozpuszczalników, dostarczonymi w postaci bloków, granulek lub proszku. Przy stosowaniu powinny dać się podgrzewać do stopienia i aplikować ręcznie lub maszynowo. Masy te powinny tworzyć spójną warstwę przez ochłodzenie.

Właściwości fizyczne materiałów do oznakowania grubowarstwowego i wykonanych z nich elementów prefabrykowanych określają aprobaty techniczne.

2.6.3. Zawartość składników lotnych w materiałach do znakowania cienkowarstwowego

Zawartość składników lotnych (rozpuszczalników organicznych) nie powinna przekraczać 25% (m/m) w postaci gotowej do aplikacji, w materiałach do znakowania cienkowarstwowego.

Nie dopuszcza się stosowania materiałów zawierających rozpuszczalnik aromatyczny (jak np. toluen, ksylen, etylobenzen) w ilości większej niż 8 % (m/m). Nie dopuszcza się stosowania materiałów zawierających benzen i rozpuszczalniki chlorowane.

Do końca 2007 r. dopuszcza się stosowanie farb rozpuszczalnikowych o zawartości składników lotnych do 30 % (m/m) i rozpuszczalników aromatycznych do 10 % (m/m).

2.6.4. Kulki szklane

Materiały w postaci kulek szklanych refleksyjnych do posypywania lub narzucania pod ciśnieniem na materiały do oznakowania powinny zapewniać widzialność w nocy poprzez odbicie powrotne w kierunku pojazdu wiązki światła wysyłanej przez reflektory pojazdu.

Kulki szklane powinny charakteryzować się współczynnikiem załamania powyżej 1,50, wykazywać odporność na wodę, kwas solny, chlorek wapniowy i siarczek sodowy oraz zawierać nie więcej niż 20% kulek z defektami w przypadku kulek o maksymalnej średnicy poniżej 1 mm oraz 30 % w przypadku kulek o maksymalnej średnicy równej i większej niż 1 mm. Krzywa uziarnienia powinna mieścić się w krzywych granicznych podanych w wymaganiach aprobaty technicznej wyrobu lub w certyfikacie CE.

Kulki szklane hydrofobizowane powinny ponadto wykazywać stopień hydrofobizacji co najmniej 80%.

Wymagania i metody badań kulek szklanych podano w PN-EN 1423:2000[3, 3a].

Właściwości kulek szklanych określają odpowiednie aprobaty techniczne, lub certyfikaty „CE”.

2.6.5. Materiał uszorstniający oznakowanie

Materiał uszorstniający oznakowanie powinien składać się z naturalnego lub sztucznego twardego kruszywa (np. krystobalitu), stosowanego w celu zapewnienia oznakowaniu odpowiedniej szorstkości (właściwości antypoślizgowych). Materiał uszorstniający nie może zawierać więcej niż 1% cząstek mniejszych niż 90 µm. Potrzeba stosowania materiału uszorstniającego powinna być określona w SST. Konieczność jego użycia zachodzi w przypadku potrzeby uzyskania wskaźnika szorstkości oznakowania $SRT \geq 50$.

Materiał uszorstniający (kruszywo przeciwoślizgowe) oraz mieszanina kulek szklanych z materiałem uszorstniającym powinny odpowiadać wymaganiom określonym w aprobacie technicznej.

2.6.6. Punktowe elementy odblaskowe

Punktowym elementem odblaskowym powinna być naklejana, kotwiczona lub wbudowana w nawierzchnię płytka z materiału wytrzymującego przejazd pojazdów samochodowych, zawierająca

element odblaskowy umieszczony w ten sposób, aby zapewniał widzialność w nocy, a także w czasie opadów deszczu wg PN-EN 1463-1:2000 [5, 5a].

Odbłyśnik, będący częścią punktowego elementu odblaskowego może być:

- szklany lub plastikowy w całości lub z dodatkową warstwą odbijającą znajdującą się na powierzchni nie wystawionej na zewnątrz i nie narażoną na przejeżdżanie pojazdów,
- plastikowy z warstwą zabezpieczającą przed ścieraniem, który może mieć warstwę odbijającą tylko w miejscu nie wystawionym na ruch i w którym powierzchnie wystawione na ruch są zabezpieczone warstwami odpornymi na ścieranie.

Profil punktowego elementu odblaskowego nie powinien mieć żadnych ostrych krawędzi od strony najjeżdżanej przez pojazdy. Jeśli punktowy element odblaskowy jest wykonany z dwu lub więcej części, każda z nich powinna być usuwalna tylko za pomocą narzędzi polecanych przez producenta. Wysokość punktowego elementu nie może być większa od 25 mm. Barwa, w przypadku oznakowania trwałego, powinna być biała lub czerwona, a dla oznakowania czasowego – żółta zgodnie z załącznikiem nr 2 do rozporządzenia Ministra Infrastruktury [7].

Spośród punktowych elementów odblaskowych (PEO) stosowanych do oznakowań poziomych wyróżniają się PEO ze szklanym korpusem pełnym (odbłyśnik wielokierunkowy) lub zawierającym świecące diody LED i ewentualnie ogniwo słoneczne z baterią, tzw. aktywne PEO. Nie mieszczą się one w klasyfikacji PN-EN 1463-1:2001 [5], choć spełniają tę samą funkcję co typowe punktowe elementy odblaskowe, tj. kierunkują pojazdy w nocy w czasie suchej i mokrej pogody.

PEO szklane z pełnym korpusem mogą być stosowane do oznakowania rond kompaktowych ze względu na ich geometrię 360°.

Właściwości i wymagania dotyczące punktowych elementów odblaskowych określone są w normie zharmonizowanej [5a] i odpowiednich aprobatkach technicznych.

2.6.7. Wymagania wobec materiałów ze względu na ochronę warunków pracy i środowiska

Materiały stosowane do znakowania nawierzchni nie powinny zawierać substancji zagrażających zdrowiu ludzi i powodujących skażenie środowiska.

2.7. Przechowywanie i składowanie materiałów

Materiały do oznakowania cienko- i grubowarstwowego nawierzchni powinny zachować stałość swoich właściwości chemicznych i fizykochemicznych przez okres co najmniej 6 miesięcy składowania w warunkach określonych przez producenta.

Materiały do poziomego oznakowania dróg należy przechowywać w magazynach odpowiadających zaleceniom producenta, zwłaszcza zabezpieczających je od napromieniowania słonecznego, opadów i w temperaturze, dla:

- a) farb wodorozcieńczalnych od 5°C do 40°C,
- b) farb rozpuszczalnikowych od -5°C do 25°C,
- c) pozostałych materiałów - poniżej 40°C.

3. SPRZĘT

3.1. Ogólne wymagania dotyczące sprzętu

Ogólne wymagania dotyczące sprzętu podano w OST D-M-00.00.00 „Wymagania ogólne” pkt 3.

3.2. Sprzęt do wykonania oznakowania poziomego

Wykonawca przystępujący do wykonania oznakowania poziomego, w zależności od zakresu robót, powinien wykazać się możliwością korzystania z następującego sprzętu, zaakceptowanego przez Inspektora Nadzoru:

- szczotek mechanicznych (zaleca się stosowanie szczotek wyposażonych w urządzenia odpylające) oraz szczotek ręcznych,
- frezarek,
- sprężarek,
- małowarek,
- układarek mas termoplastycznych i chemoutwardzalnych,
- wyklejarek do taśm,
- sprzętu do badań, określonego w SST.

Wykonawca powinien zapewnić odpowiednią jakość, ilość i wydajność małowarek lub układarek proporcjonalną do wielkości i czasu wykonania całego zakresu robót.

4. TRANSPORT

4.1. Ogólne wymagania dotyczące transportu

Ogólne wymagania dotyczące transportu podano w OST D-M-00.00.00 „Wymagania ogólne” pkt 4.

4.2. Przewóz materiałów do poziomego znakowania dróg

Materiały do poziomego znakowania dróg należy przewozić w opakowaniach zapewniających szczelność, bezpieczny transport i zachowanie wymaganych właściwości materiałów. Pojemniki powinny być oznakowane zgodnie z normą PN-O-79252 [2]. W przypadku materiałów niebezpiecznych opakowania powinny być oznakowane zgodnie z rozporządzeniem Ministra Zdrowia [13].

Farby rozpuszczalnikowe, rozpuszczalniki palne oraz farby i masy chemoutwardzalne należy transportować zgodnie z postanowieniami umowy międzynarodowej [14] dla transportu drogowego materiałów palnych, klasy 3, oraz szczegółowymi zaleceniami zawartymi w karcie charakterystyki wyrobu sporządzonej przez producenta. Wyroby, wyżej wymienione, nie posiadające karty charakterystyki nie powinny być dopuszczone do transportu.

Pozostałe materiały do znakowania poziomego należy przewozić krytymi środkami transportowymi, chroniąc opakowania przed uszkodzeniem mechanicznym, zgodnie z PN-C-81400 [1] oraz zgodnie z prawem przewozowym.

5. WYKONANIE ROBÓT

5.1. Ogólne zasady wykonania robót

Ogólne zasady wykonania robót podano w OST D-M-00.00.00 „Wymagania ogólne” pkt 5. Nowe i odnowione nawierzchnie dróg przed otwarciem do ruchu muszą być oznakowane zgodnie z dokumentacją projektową.

5.2. Warunki atmosferyczne

W czasie wykonywania oznakowania temperatura nawierzchni i powietrza powinna wynosić co najmniej 5°C, a wilgotność względna powietrza powinna być zgodna z zaleceniami producenta lub wynosić co najwyżej 85%.

5.3. Jednorodność nawierzchni znakowanej

Poprawność wykonania znakowania wymaga jednorodności nawierzchni znakowanej. Nierówności i/lub miejsca napraw cząstkowych nawierzchni, które nie wyróżniają się od starej nawierzchni i nie mają większego rozmiaru niż 15% powierzchni znakowanej, uznaje się za powierzchnie jednorodne. Dla powierzchni niejednorodnych należy w SST ustalić: rozmiary powierzchni niejednorodnej zgodnie z Systemem Oceny Stanu Nawierzchni (SOSN), odkształcenia

nawierzchni (otwarte złącza podłużne, koleiny, spękania, przełomy, garby), wymagania wobec materiału do oznakowania nawierzchni i wymagania wobec Wykonawcy.

5.4. Przygotowanie podłoża do wykonania znakowania

Przed wykonaniem znakowania poziomego należy oczyścić powierzchnię nawierzchni malowanej z pyłu, kurzu, piasku, smarów, olejów i innych zanieczyszczeń, przy użyciu sprzętu wymienionego w SST i zaakceptowanego przez Inspektora Nadzoru.

Powierzchnia nawierzchni przygotowana do wykonania oznakowania poziomego musi być czysta i sucha.

5.5. Przedznakowanie

W celu dokładnego wykonania poziomego oznakowania drogi, można wykonać przedznakowanie, stosując się do ustaleń zawartych w dokumentacji projektowej, w załączniku nr 2 do rozporządzenia Ministra Infrastruktury [7], SST i wskazaniach Inspektora Nadzoru.

Do wykonania przedznakowania można stosować nietrwałą farbę, np. farbę silnie rozcieńczoną rozpuszczalnikiem. Zaleca się wykonywanie przedznakowania w postaci cienkich linii lub kropek. Początek i koniec znakowania należy zaznaczyć małą kreską poprzeczną.

W przypadku odnawiania oznakowania drogi, gdy stare oznakowanie jest wystarczająco czytelne i zgodne z dokumentacją projektową, można przedznakowania nie wykonywać.

5.6. Wykonanie oznakowania drogi

5.6.1. Dostarczenie materiałów i spełnienie zaleceń producenta materiałów

Materiały do znakowania drogi, spełniające wymagania podane w punkcie 2, powinny być dostarczone w oryginalnych opakowaniach handlowych i stosowane zgodnie z zaleceniami SST, producenta oraz wymaganiami znajdującymi się w aprobacie technicznej.

5.6.2. Wykonanie oznakowania drogi materiałami cienkowarstwowymi

Wykonanie znakowania powinno być zgodne z zaleceniami producenta materiałów, a w przypadku ich braku lub niepełnych danych - zgodne z poniższymi wskazaniem.

Farbę do znakowania cienkowarstwowego po otwarciu opakowania należy wymieszać w czasie od 2 do 4 minut do uzyskania pełnej jednorodności. Przed lub w czasie napełniania zbiornika malowarki zaleca się precedzić farbę przez sito 0,6 mm. Nie wolno stosować do malowania mechanicznej farby, w której osad na dnie opakowania nie daje się całkowicie wymieszać lub na jej powierzchni znajduje się kożuch.

Farbę należy nakładać równomierną warstwą o grubości ustalonej w SST, zachowując wymiary i ostrość krawędzi. Grubość nanoszonej warstwy zaleca się kontrolować przy pomocy grzebienia pomiarowego na płycie szklanej lub metalowej podkładanej na drodze malowarki. Ilość farby zużyta w czasie prac, określona przez średnie zużycie na metr kwadratowy nie może się różnić od ilości ustalonej, więcej niż o 20%.

Wszystkie większe prace powinny być wykonane przy użyciu samojezdnych malowarek z automatycznym podziałem linii i posypywaniem kulkami szklanymi z ew. materiałem uszorstniającym. W przypadku mniejszych prac, wielkość, wydajność i jakość sprzętu należy dostosować do zakresu i rozmiaru prac. Decyzję dotyczącą rodzaju sprzętu i sposobu wykonania znakowania podejmuje Inżynier na wniosek Wykonawcy.

5.6.3. Wykonanie oznakowania drogi materiałami grubowarstwowymi

Wykonanie oznakowania powinno być zgodne z zaleceniami producenta materiałów, a w przypadku ich braku lub niepełnych danych - zgodne z poniższymi wskazaniem.

Materiał znakujący należy nakładać równomierną warstwą o grubości (lub w ilości) ustalonej w SST, zachowując wymiary i ostrość krawędzi. Grubość nanoszonej warstwy zaleca się kontrolować przy pomocy grzebienia pomiarowego na płytce metalowej, podkładanej na drodze małowarki. Ilość materiału zużyta w czasie prac, określona przez średnie zużycie na metr kwadratowy, nie może się różnić od ilości ustalonej, więcej niż o 20%.

W przypadku mas chemoutwardzalnych i termoplastycznych wszystkie większe prace (linie krawędziowe, segregacyjne na długich odcinkach dróg) powinny być wykonywane przy użyciu urządzeń samojezdnych z automatycznym podziałem linii i posypywaniem kulkami szklanymi z ew. materiałem uszorstniającym. W przypadku mniejszych prac, wielkość, wydajność i jakość sprzętu należy dostosować do ich zakresu i rozmiaru. Decyzję dotyczącą rodzaju sprzętu i sposobu wykonania znakowania podejmuje Inżynier na wniosek Wykonawcy. W przypadku znakowania nawierzchni betonowej należy przed aplikacją usunąć warstwę powierzchniową betonu metodą frezowania, śrutowania lub waterblasting, aby zlikwidować pozostałości mleczka cementowego i uszorstnić powierzchnię. Po usunięciu warstwy powierzchniowej betonu, należy powierzchnię znakowaną umyć wodą pod ciśnieniem oraz zagruntować środkiem wskazanym przez producenta masy (podkład, grunt, primer) w ilości przez niego podanej.

5.6.4. Wykonanie oznakowania drogi punktowymi elementami odblaskowymi

Wykonanie oznakowania powinno być zgodne z zaleceniami producenta materiałów, a w przypadku ich braku lub niepełnych danych - zgodne z poniższymi wskazaniem.

Przy wykonywaniu oznakowania punktowymi elementami odblaskowymi należy zwracać szczególną uwagę na staranne mocowanie elementów do podłoża, od czego zależy trwałość wykonanego oznakowania.

Nie wolno zmieniać ustalonego przez producenta rodzaju kleju z uwagi na możliwość uzyskania różnej jego przyczepności do nawierzchni i do materiałów, z których wykonano punktowe elementy odblaskowe.

W przypadku znakowania nawierzchni betonowych należy zastosować podkład (primer) poprawiający przyczepność przyklejanych punktowych elementów odblaskowych do nawierzchni.

5.6.5. Wykonanie oznakowania tymczasowego

Do wykonywania oznakowania tymczasowego barwy żółtej należy stosować materiały łatwe do usunięcia po zakończeniu okresu tymczasowości. Linie wyznaczające pasy ruchu zaleca się uzupełnić punktowymi elementami odblaskowymi z odbłyśnikami także barwy żółtej.

Czasowe oznakowanie poziome powinno być wykonane z materiałów odblaskowych. Do jego wykonania należy stosować: farby, taśmy samoprzylepne lub punktowe elementy odblaskowe. Stosowanie farb dopuszcza się wyłącznie w takich przypadkach, gdy w wyniku przewidywanych robót nawierzchniowych oznakowanie to po ich zakończeniu będzie całkowicie niewidoczne, np. zostanie przykryte nową warstwą ścieralną nawierzchni.

Materiały stosowane do wykonywania oznakowania tymczasowego powinny także posiadać aprobaty techniczne, a producent powinien wystawiać deklarację zgodności.

5.7. Usuwanie oznakowania poziomego

W przypadku konieczności usunięcia istniejącego oznakowania poziomego, czynność tę należy wykonać jak najmniej uszkadzając nawierzchnię.

Zaleca się wykonywać usuwanie oznakowania:

- cienkowsarstwowego, metodą: frezowania mechanicznego lub wodą pod wysokim ciśnieniem (waterblasting), piaskowania, śrutowania, trawienia, wypalania lub zamałowania,
- grubowsarstwowego, metodą piaskowania, kulkowania, frezowania,
- punktowego, prostymi narzędziami mechanicznymi.

Środki zastosowane do usunięcia oznakowania nie mogą wpływać ujemnie na przyczepność nowego oznakowania do podłoża, na jego szorstkość, trwałość oraz na właściwości podłoża.

Usuwanie oznakowania na czas robót drogowych może być wykonane przez zamalowanie nietrwałą farbą barwy czarnej.

Materiały pozostałe po usunięciu oznakowania należy usunąć z drogi tak, aby nie zanieczyszczały środowiska, w miejsce zaakceptowane przez Inspektora Nadzoru.

5.8. Odnowa oznakowania poziomego

Odnawianie oznakowania poziomego, wykonywanego w przypadku utraty wymagań jednej z właściwości, należy wykonać materiałem o sprawdzonej dobrej przyczepności do starej warstwy.

Jako zasadę można przyjąć, że oznakowanie wykonane farbami akrylowymi, należy odnawiać także farbami akrylowymi, oznakowania grubowarstwowe wykonane masami termoplastycznymi – natryskiwany cienką warstwą masy termoplastycznej lub farbą wodorozcieńczalną zalecaną przez producenta masy, oznakowania wykonane masami chemoutwardzalnymi – farbami chemoutwardzalnymi, natryskiwany masami chemoutwardzalnymi (sprayplast) lub odpowiednimi akrylowymi farbami rozpuszczalnikowymi.

Ilość stosowanego do odnowienia materiału, należy dobrać w zależności od rodzaju i stanu oznakowania odnawianego, kierując się wskazówkami producenta materiału i zaleceniami Inspektora Nadzoru.

6. KONTROLA JAKOŚCI ROBÓT

6.1. Ogólne zasady kontroli jakości robót

Ogólne zasady kontroli jakości robót podano w OST D-M-00.00.00 „Wymagania ogólne” pkt 6.

6.2. Badanie przygotowania podłoża i przedznakowania

Powierzchnia jezdni przed wykonaniem znakowania poziomego musi być całkowicie czysta i sucha.

Przedznakowanie powinno być wykonane zgodnie z wymaganiami punktu 5.5.

6.3. Badania wykonania oznakowania poziomego

6.3.1. Wymagania wobec oznakowania poziomego

6.3.1.1. Zasady

Wymagania sprecyzowano przede wszystkim w celu określenia właściwości oznakowania dróg w czasie ich użytkowania. Wymagania określa się kilkoma parametrami reprezentującymi różne aspekty właściwości oznakowania dróg według PN-EN 1436:2000 [4] i PN-EN 1436:2000/A1:2005 [4a].

Badania wstępne, dla których określono pierwsze wymaganie, są wykonywane w celu kontroli przed odbiorem. Powinny być wykonane w terminie od 14 do 30 dnia po wykonaniu. Kolejne badania kontrolne należy wykonywać po okresie, od 3 do 6 miesięcy po wykonaniu i przed upływem 1 roku, oraz po 2, 3 i 4 latach dla materiałów o trwałości dłuższej niż 1 rok.

Barwa żółta dotyczy tylko oznakowań tymczasowych, które także powinny być kontrolowane. Inne barwy oznakowań niż biała i żółta należy stosować zgodnie z zaleceniami zawartymi w załączniku nr 2 do rozporządzenia [7].

6.3.1.2. Widzialność w dzień

Widzialność oznakowania w dzień jest określona współczynnikiem luminancji β i barwą oznakowania wyrażoną współrzędnymi chromatyczności.

Wartość współczynnika β powinna wynosić dla oznakowania nowego w terminie od 14 do 30 dnia po wykonaniu, barwy:

- białej, na nawierzchni asfaltowej, co najmniej 0,40, klasa B3,
- białej, na nawierzchni betonowej, co najmniej 0,50, klasa B4,
- żółtej, co najmniej 0,30, klasa B2.

Wartość współczynnika β powinna wynosić po 30 dniu od wykonania dla całego okresu użytkowania oznakowania, barwy:

- białej, na nawierzchni asfaltowej, co najmniej 0,30, klasa B2,
- białej, na nawierzchni betonowej, co najmniej 0,40, klasa B3,
- żółtej, co najmniej 0,20, klasa B1.

Barwa oznakowania powinna być określona wg PN-EN 1436:2000 [4] przez współrzędne chromatyczności x i y , które dla suchego oznakowania powinny leżeć w obszarze zdefiniowanym przez cztery punkty narożne podane w tablicy 1 i na wykresach (rys. 1, 2 i 3).

Tablica 1. Punkty narożne obszarów chromatyczności oznakowań dróg

Punkt narożny nr		1	2	3	4
Oznakowanie białe	x	0,355	0,305	0,285	0,335
	y	0,355	0,305	0,325	0,375
Oznakowanie żółte klasa Y1	x	0,443	0,545	0,465	0,389
	y	0,399	0,455	0,535	0,431
Oznakowanie żółte klasa Y2	x	0,494	0,545	0,465	0,427
	y	0,427	0,455	0,535	0,483
Oznakowanie czerwone	x	0,690	0,530	0,495	0,655
	y	0,310	0,300	0,335	0,345
Oznakowanie niebieskie	x	0,078	0,200	0,240	0,137
	y	0,171	0,255	0,210	0,038

Rys. 1. Współrzędne chromatyczności x,y dla barwy białej
oznakowania

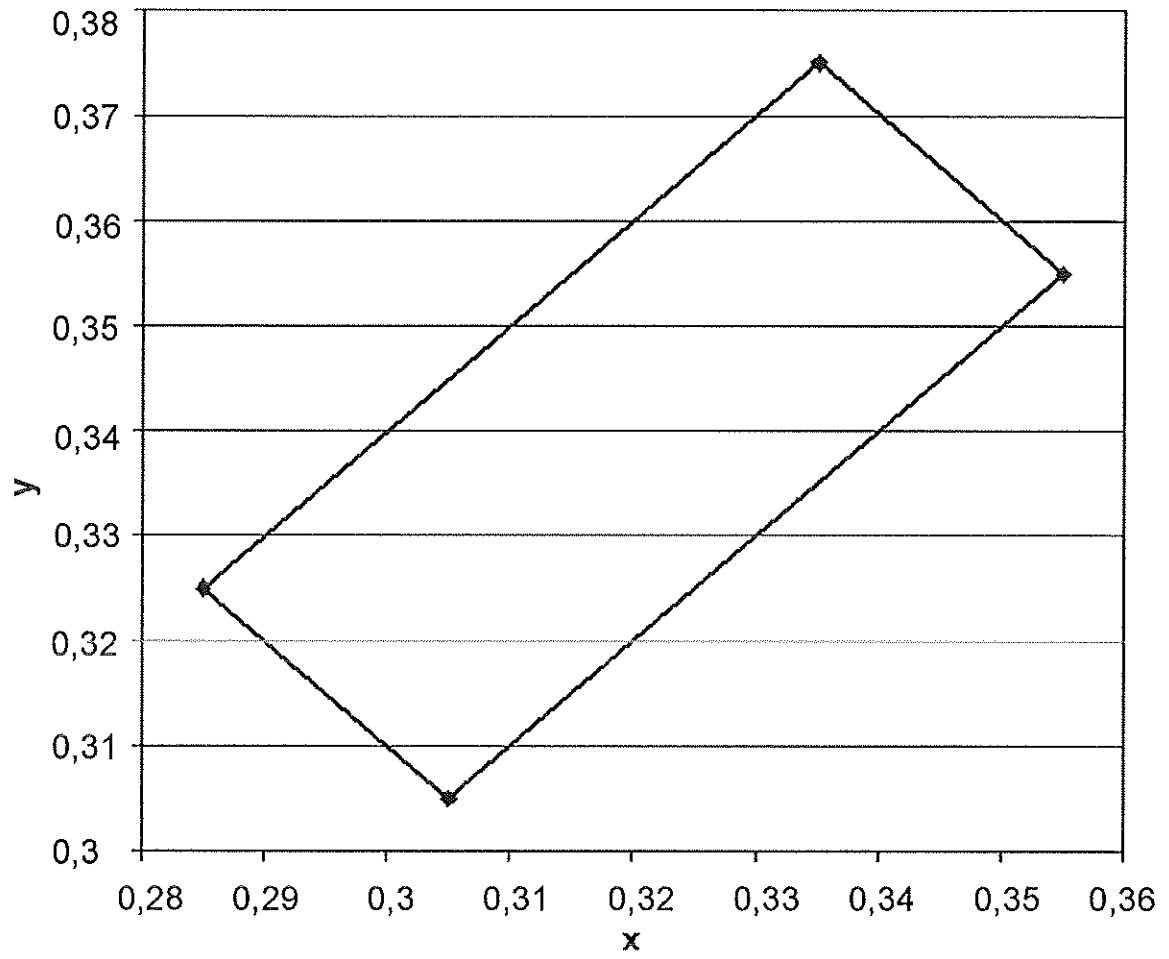

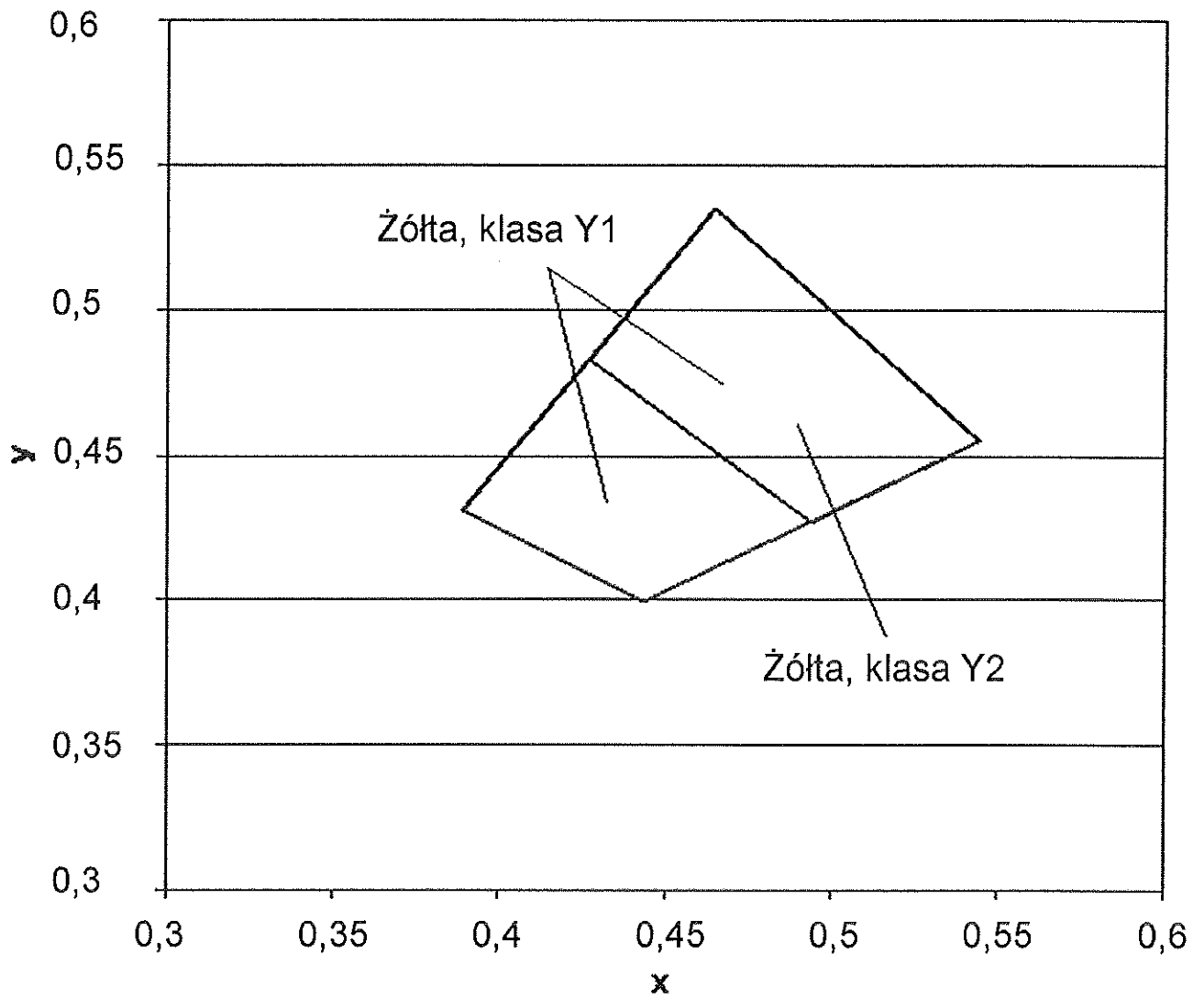

Rys.2. Współrzędne chromatyczności x,y dla barwy żółtej oznakowania

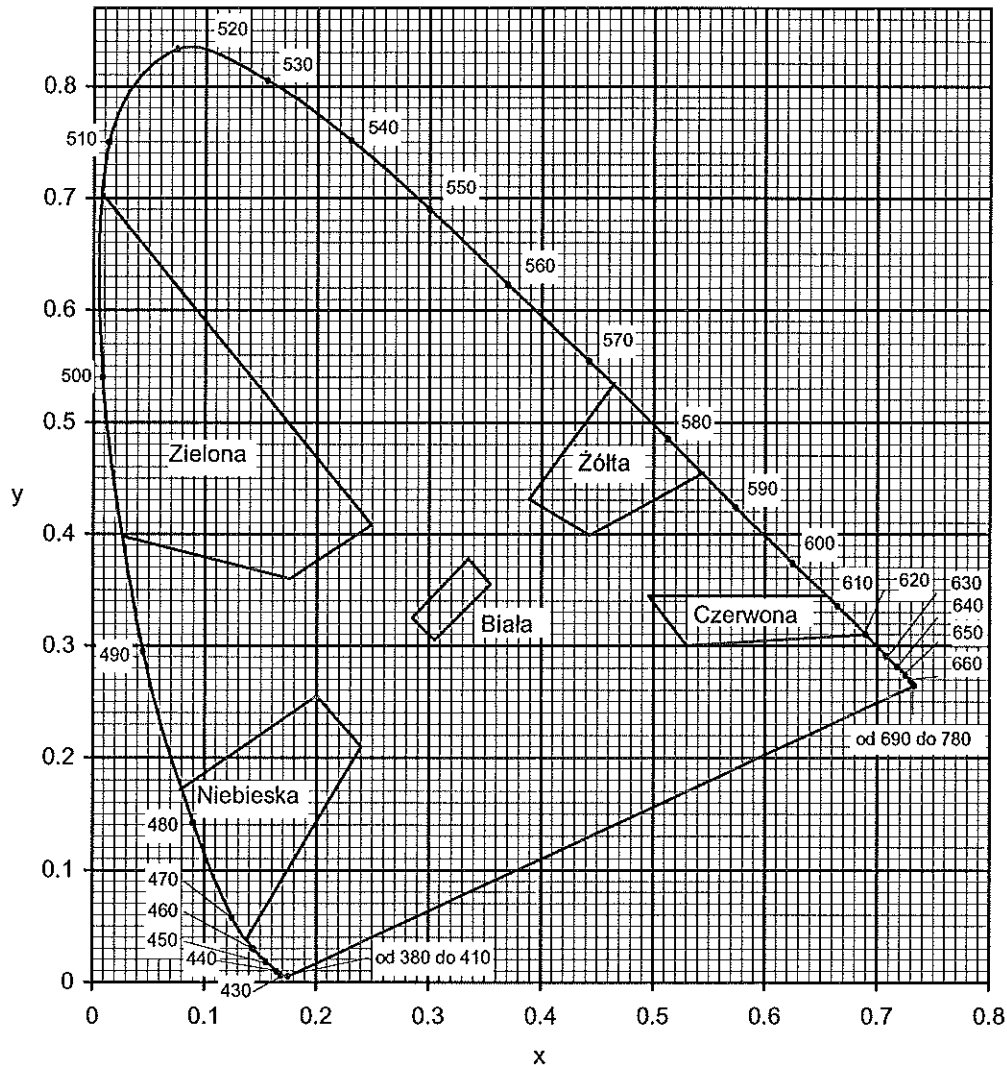

Rys. 3. Granice barw białej, żółtej, czerwonej, niebieskiej i zielonej oznakowania

Pomiar współczynnika luminancji β może być zastąpiony pomiarem współczynnika luminancji w świetle rozproszonym Qd, wg PN-EN 1436:2000 [4] lub wg POD-97 [9] i POD-2006 (po wydaniu) [10].

Do określenia odbicia światła dziennego lub odbicia oświetlenia drogi od oznakowania stosuje się współczynnik luminancji w świetle rozproszonym Qd.

Wartość współczynnika Qd dla oznakowania nowego w ciągu 14 - 30 dni po wykonaniu powinna wynosić dla oznakowania świeżego, barwy:

- białej, co najmniej $130 \text{ mcd m}^{-2} \text{ lx}^{-1}$ (nawierzchnie asfaltowe), klasa Q3,
- białej, co najmniej $160 \text{ mcd m}^{-2} \text{ lx}^{-1}$ (nawierzchnie betonowe), klasa Q4,
- żółtej, co najmniej $100 \text{ mcd m}^{-2} \text{ lx}^{-1}$, klasa Q2,

Wartość współczynnika Qd powinna wynosić dla oznakowania eksploatowanego po 30 dniu od wykonania, w ciągu całego okresu użytkowania, barwy:

- białej, co najmniej $100 \text{ mcd m}^{-2} \text{ lx}^{-1}$ (nawierzchnie asfaltowe), klasa Q2,
- białej, co najmniej $130 \text{ mcd m}^{-2} \text{ lx}^{-1}$ (nawierzchnie betonowe), klasa Q3,

- żółtej, co najmniej $80 \text{ mcd m}^{-2} \text{ lx}^{-1}$, klasa Q1.

6.3.1.3. Widzialność w nocy

Za miarę widzialności w nocy przyjęto powierzchniowy współczynnik odbłasku R_L , określany według PN-EN 1436:2000 [4] z uwzględnieniem podziału na klasy PN-EN 1436:2000/A1:2005 [4a].

Wartość współczynnika R_L powinna wynosić dla oznakowania nowego (w stanie suchym) w ciągu 14 - 30 dni po wykonaniu, barwy:

- białej, na autostradach, drogach ekspresowych oraz na drogach o prędkości $\geq 100 \text{ km/h}$ lub o natężeniu ruchu $> 2\,500$ pojazdów rzeczywistych na dobę na pas, co najmniej $250 \text{ mcd m}^{-2} \text{ lx}^{-1}$, klasa R4/5,
- białej, na pozostałych drogach, co najmniej $200 \text{ mcd m}^{-2} \text{ lx}^{-1}$, klasa R4,
- żółtej tymczasowej, co najmniej $150 \text{ mcd m}^{-2} \text{ lx}^{-1}$, klasa R3,

Wartość współczynnika R_L powinna wynosić dla oznakowania eksploatowanego w ciągu od 2 do 6 miesięcy po wykonaniu, barwy:

- białej, na autostradach, drogach ekspresowych oraz na drogach o prędkości $\geq 100 \text{ km/h}$ lub o natężeniu ruchu $> 2\,500$ pojazdów rzeczywistych na dobę na pas, co najmniej $200 \text{ mcd m}^{-2} \text{ lx}^{-1}$, klasa R4,
- białej, na pozostałych drogach, co najmniej $150 \text{ mcd m}^{-2} \text{ lx}^{-1}$, klasa R3
- żółtej tymczasowej, co najmniej $100 \text{ mcd m}^{-2} \text{ lx}^{-1}$, klasa R2.

Wartość współczynnika R_L powinna wynosić dla oznakowania eksploatowanego od 7 miesiąca po wykonaniu, barwy:

- białej, na autostradach, drogach ekspresowych oraz na drogach o prędkości $\geq 100 \text{ km/h}$ lub o natężeniu ruchu $> 2\,500$ pojazdów rzeczywistych na dobę na pas, co najmniej $150 \text{ mcd m}^{-2} \text{ lx}^{-1}$, klasa R3,
- białej, na pozostałych drogach, co najmniej $100 \text{ mcd m}^{-2} \text{ lx}^{-1}$, klasa R2,
- żółtej tymczasowej, co najmniej $100 \text{ mcd m}^{-2} \text{ lx}^{-1}$, klasa R2.

Na nawierzchniach o grubej makroteksturze, takich jak: powierzchniowe utrwalanie oraz na nawierzchniach niejednorodnych można wyjątkowo, tylko na drogach określonych w tabelicy 5, dopuścić wartość współczynnika odbłasku $R_L = 70 \text{ mcd m}^{-2} \text{ lx}^{-1}$, klasa R1 dla oznakowania cienkowarstwowego eksploatowanego od 6 miesiąca po wykonaniu.

Na nawierzchniach nowych lub odnowionych z warstwą ścierną z SMA zaleca się stosować materiały grubowarstwowe.

W szczególnie uzasadnionych przypadkach możliwe jest ustalenie w SST wyższych klas wymagań wg PN-EN 1436:2000/A1:2005 [4a].

Wartość współczynnika R_L powinna wynosić dla oznakowania profilowanego, nowego (w stanie wilgotnym) i eksploatowanego w okresie gwarancji wg PN-EN 1436:2000 [4] zmierzona od 14 do 30 dni po wykonaniu, barwy:

- białej, co najmniej $50 \text{ mcd m}^{-2} \text{ lx}^{-1}$, klasa RW3,
- w okresie eksploatacji co najmniej $35 \text{ mcd m}^{-2} \text{ lx}^{-1}$, klasa RW2.

Powyższe wymaganie dotyczy jedynie oznakowań profilowanych, takich jak oznakowanie strukturalne wykonywane masami termoplastycznymi, masami chemoutwardzalnymi i taśmami w postaci np. poprzecznych wygarbnień (baretek), drop-on-line, itp.

Wykonywanie pomiarów na oznakowaniu ciągłym z naniesionymi wygarbieniami może być wykonywane tylko metoda dynamiczną. Pomiar aparatami ręcznymi jest albo niemożliwy albo obciążony dużym błędem.

Wykonywanie pomiarów odbłaskowości na pozostałych typach oznakowania strukturalnego, z uwagi na jego niecałkowite i niejednorodne pokrycie powierzchni oznakowania, jest obciążone większym błędem niż na oznakowaniach pełnych. Dlatego podczas odbioru czy kontroli, należy przyjąć jako dopuszczalne wartości współczynnika odbłasku o 20 % niższe od przyjętych w SST.

6.3.1.4. Szorstkość oznakowania

Miarą szorstkości oznakowania jest wartość wskaźnika szorstkości SRT (Skid Resistance Tester) mierzona wahadłem angielskim, wg PN-EN 1436:2000 [4] lub POD-97 [9] i POD-2006 (po wydaniu) [10]. Wartość SRT symuluje warunki, w których pojazd wyposażony w typowe opony hamuje z blokadą kół przy prędkości 50 km/h na mokrej nawierzchni.

Wymaga się, aby wartość wskaźnika szorstkości SRT wynosiła na oznakowaniu:

- w ciągu całego okresu użytkowania, co najmniej 45 jednostek SRT (klasa S1).

Dopuszcza się podwyższenie w SST wymagania szorstkości do 50 – 60 jednostek SRT (klasy S2 – S3), w uzasadnionych przypadkach. Uzyskanie większej szorstkości oznakowania, wiąże się z zastosowaniem kruszywa przeciwpoślizgowego samego lub w mieszaninie z kulkami szklanymi wg PN-EN 1423:2001 [3]. Należy przy tym wziąć pod uwagę jednoczesne obniżenie wartości współczynnika luminancji i współczynnika odbłasku.

Szorstkość oznakowania, na którym nie zastosowano kruszywa przeciwpoślizgowego, zazwyczaj wzrasta w okresie eksploatacji oznakowania, dlatego nie należy wymagać wyższej jego wartości na starcie, a niższej w okresie gwarancji.

Wykonywanie pomiarów wskaźnika szorstkości SRT dotyczy oznakowań jednolitych, płaskich, wykonanych farbami, masami termoplastycznymi, masami chemoutwardzalnymi i taśmami. Pomiar na oznakowaniu strukturalnym jest, jeśli możliwy, to nie miarodajny. W przypadku oznakowania z wygarbieniami i punktowymi elementami odblaskowymi pomiar nie jest możliwy.

UWAGA: Wskaźnik szorstkości SRT w normach powierzchniowych został nazwany PTV (Polishing Test Value) za PN-EN 13 036-4:2004(U)[6a]. Metoda pomiaru i sprzęt do jego wykonania są identyczne z przyjętymi w PN-EN 1436:2000[4] dla oznakowań poziomych.

6.3.1.5. Trwałość oznakowania

Trwałość oznakowania cienkowarstwowego oceniana jako stopień zużycia w 10-stopniowej skali LCPC określonej w POD-97 [9] lub POD-2006 (po wydaniu) [10] powinna wynosić po 12-miesięcznym okresie eksploatacji oznakowania: co najmniej 6.

Taka metoda oceny znajduje szczególnie zastosowanie do oceny przydatności materiałów do poziomego oznakowania dróg.

W stosunku do materiałów grubowarstwowch i taśm ocena ta jest stosowana dopiero po 2, 3, 4, 5 i 6 latach, gdy w oznakowaniu pojawiają się przetarcia do nawierzchni. Do oceny materiałów strukturalnych, o nieciągłym pokryciu nawierzchni metody tej nie stosuje się.

W celach kontrolnych trwałość jest oceniana pośrednio przez sprawdzenie spełniania wymagań widoczności w dzień, w nocy i szorstkości.

6.3.1.6. Czas schnięcia oznakowania (względnie czas do przejezdności oznakowania)

Za czas schnięcia oznakowania przyjmuje się czas upływający między wykonaniem oznakowania a jego oddaniem do ruchu.

Czas schnięcia oznakowania nie powinien przekraczać czasu gwarantowanego przez producenta, z tym że nie może przekraczać 2 godzin w przypadku wymalowań nocnych i 1 godziny w przypadku wymalowań dziennych. Metoda oznaczenia czasu schnięcia znajduje się w POD-97 [9] lub POD-2006 (po wydaniu) [10].

6.3.1.7. Grubość oznakowania

Grubość oznakowania, tj. podwyższenie ponad górną powierzchnię nawierzchni, powinna wynosić dla:

- a) oznakowania cienkowarstwowego (grubość na mokro bez kulek szklanych), co najwyżej 0,89 mm,
- b) oznakowania grubowarstwowego, co najmniej 0,90 mm i co najwyżej 5 mm,

c) punktowych elementów odblaskowych umieszczanych na części jezdnej drogi, co najwyżej 15 mm, a w uzasadnionych przypadkach ustalonych w dokumentacji projektowej, co najwyżej 25 mm.

Wymagania te nie obowiązują, jeśli nawierzchnia pod znakowaniem jest wyfrezowana.

Kontrola grubości oznakowania jest istotna w przypadku, gdy Wykonawca nie udziela gwarancji lub gdy nie są wykonywane pomiary kontrolne za pomocą aparatury lub poprzez ocenę wizualną.

6.3.2. Badania wykonania znakowania poziomego z materiału cienkowarstwowego lub grubowarstwowego

Wykonawca wykonując znakowanie poziome z materiału cienko- lub grubowarstwowego przeprowadza przed rozpoczęciem każdej pracy oraz w czasie jej wykonywania, co najmniej raz dziennie, lub zgodnie z ustaleniem SST, następujące badania:

a) przed rozpoczęciem pracy:

- sprawdzenie oznakowania opakowań,
- wizualną ocenę stanu materiału, w zakresie jego jednorodności i widocznych wad,
- pomiar wilgotności względnej powietrza,
- pomiar temperatury powietrza i nawierzchni,
- badanie lepkości farby, wg POD-97 [9] lub POD-2006 (po wydaniu) [10],

b) w czasie wykonywania pracy:

- pomiar grubości warstwy oznakowania,
- pomiar czasu schnięcia, wg POD-97 [9] lub POD-2006 (po wydaniu) [10],
- wizualną ocenę równomierności rozłożenia kulek szklanych podczas objazdu w nocy,
- pomiar poziomych wymiarów oznakowania, na zgodność z dokumentacją projektową i załącznikiem nr 2 do rozporządzenia Ministra Infrastruktury [7],
- wizualną ocenę równomierności skropienia (rozłożenia materiału) na całej szerokości linii,
- oznaczenia czasu przejeźdźności, wg POD-97 [9] lub POD-2006 (po wydaniu) [10].

Protokół z przeprowadzonych badań wraz z jedną próbką, jednoznacznie oznakowaną, na blasze (300 x 250 x 1,5 mm) Wykonawca powinien przechować do czasu upływu okresu gwarancji.

Do odbioru i w przypadku wątpliwości dotyczących wykonania oznakowania poziomego, Inspektor Nadzoru może zlecić wykonanie badań:

- widzialności w nocy,
- widzialności w dzień,
- szorstkości,

odpowiadających wymaganiom podanym w punkcie 6.3.1 i wykonanych według metod określonych w Warunkach technicznych POD-97 [9] lub POD-2006 (po wydaniu) [10]. Jeżeli wyniki tych badań wykażą wadliwość wykonanego oznakowania to koszt badań ponosi Wykonawca, w przypadku przeciwnym - Zamawiający. Badania powinien zlecać Zamawiający do niezależnego laboratorium badawczego, co gwarantuje większą wiarygodność wyników.

W przypadku konieczności wykonywania pomiarów na otwartych do ruchu odcinkach dróg o dopuszczalnej prędkości ≥ 100 km/h należy ograniczyć je do linii krawędziowych zewnętrznych w przypadku wykonywania pomiarów aparatami ręcznymi, ze względu na bezpieczeństwo wykonujących pomiary.

Pomiary współczynnika odblasku na liniach segregacyjnych i krawędziowych wewnętrznych, na otwartych do ruchu odcinkach dróg o dopuszczalnej prędkości ≥ 100 km/h, a także na liniach podłużnych oznakowań z wygarbieniami, należy wykonywać przy użyciu mobilnego reflektometru zainstalowanego na samochodzie i wykonujących pomiary w ruchu.

W przypadku wykonywania pomiarów współczynnika odblaskowości i współczynników luminancji aparatami ręcznymi częstotliwość pomiarów należy dostosować do długości badanego odcinka, zgodnie z tablicą 2. W każdym z mierzonych punktów należy wykonać po 5 odczytów

współczynnika odbłasku i po 3 odczyty współczynników luminancji w odległości jeden od drugiego minimum 1 m.

Tablica 2. Częstotliwość pomiarów współczynników odbłaskowości i luminancji aparatami ręcznymi

Lp.	Długość odcinka, km	Częstotliwość pomiarów, co najmniej	Minimalna ilość pomiarów
1	od 0 do 3	od 0,1 do 0,5 km	3-6
2	od 3 – do 10	co 1 km	11
3	od 10 do 20	co 2 km	11
4	od 20 do 30	co 3 km	11
5	powyżej 30	co 4 km	> 11

Wartość wskaźnika szorstkości zaleca się oznaczyć w 2 – 4 punktach oznakowania odcinka.

6.3.3. Badania wykonania oznakowania poziomego z zastosowaniem punktowych elementów odbłaskowych

Wykonawca wykonując oznakowanie z prefabrykowanych elementów odbłaskowych przeprowadza, co najmniej raz dziennie lub zgodnie z ustaleniem SST, następujące badania:

- sprawdzenie oznakowania opakowań,
- sprawdzenie rodzaju stosowanego kleju lub innych elementów mocujących, zgodnie z zaleceniami SST,
- wizualną ocenę stanu elementów, w zakresie ich kompletności i braku wad,
- temperatury powietrza i nawierzchni,
- pomiaru czasu oddania do ruchu,
- wizualną ocenę liniowości i kierunkowości przyklejenia elementów,
- równomierności przyklejenia elementów na całej długości linii,
- zgodności wykonania oznakowania z dokumentacją projektową i załącznikiem nr 2 do rozporządzenia Ministra Infrastruktury z 3 lipca 2003 r. [7].

Protokół z przeprowadzonych badań wraz z próbkami przyklejonych elementów, w liczbie określonej w SST, Wykonawca przechowuje do czasu upływu okresu gwarancji.

W przypadku wątpliwości dotyczących wykonania oznakowania poziomego Inspektor Nadzoru może zlecić wykonanie badań widzialności w nocy, na próbkach zdjętych z nawierzchni i dostarczonych do laboratorium, na zgodność z wymaganiami podanymi w SST lub aprobacie technicznej, wykonanych według metod określonych w PN-EN 1463-1[5] lub w Warunkach technicznych POD-97 [9] lub POD-2006 (po wydaniu) [10]. Jeśli wyniki tych badań wykażą wadliwość wykonanego oznakowania to koszt badań ponosi Wykonawca, w przypadku przeciwnym - Zamawiający.

6.3.4. Zbiorcze zestawienie wymagań dla materiałów i oznakowań

W tablicy 3 podano zbiorcze zestawienie dla materiałów. W tablicy 4 podano zbiorcze zestawienie dla oznakowań na autostradach, drogach ekspresowych oraz na drogach o prędkości ≥ 100 km/h lub o natężeniu ruchu $> 2 500$ pojazdów rzeczywistych na dobę na pas. W tablicy 5 podano zbiorcze zestawienie dla oznakowań na pozostałych drogach.

Tablica 3. Zbiorne zestawienie wymagań dla materiałów

Lp.	Właściwość	Jednostka	Wymagania
1	Zawartość składników lotnych w materiałach do znakowania		
	– rozpuszczalników organicznych	% (m/m)	≤ 25
	– rozpuszczalników aromatycznych	% (m/m)	≤ 8
	– benzenu i rozpuszczalników chlorowanych	% (m/m)	0
2	Właściwości kulek szklanych		
	– współczynnik załamania światła	-	≥ 1,5
	– zawartość kulek z defektami	%	20
3	Okres stałości właściwości materiałów do znakowania przy składowaniu	miesiące	≥ 6

Tablica 4. Zbiorne zestawienie wymagań dla oznakowań na autostradach, drogach ekspresowych oraz na drogach o prędkości ≥ 100 km/h lub o natężeniu ruchu > 2 500 pojazdów rzeczywistych na dobę na pas

Lp.	Właściwość	Jednostka	Wymagania	Klasa
1	Współczynnik odbłasku R_L dla oznakowania nowego (w ciągu 14 - 30 dni po wykonaniu) w stanie suchym barwy: – białej – żółtej tymczasowej	mcd m^{-2}	≥ 250	R4/5
		lx^{-1}	≥ 150	R3
2	Współczynnik odbłasku R_L dla oznakowania suchego w okresie od 1 do 6 miesięcy po wykonaniu, barwy: – białej – żółtej	mcd m^{-2}	≥ 200	R4
		lx^{-1}	≥ 100	R2
3	Współczynnik odbłasku R_L dla oznakowania suchego od 7 miesiąca po wykonaniu barwy białej	mcd m^{-2} lx^{-1}	≥ 150	R3
4	Współczynnik odbłasku R_L dla grubowarstwowego strukturalnego oznakowania wilgotnego od 14 do 30 dnia po wykonaniu, barwy białej	mcd m^{-2} lx^{-1}	≥ 50	RW3

Lp.	Właściwość	Jednostka	Wymagania	Klasa
5	Współczynnik odbłasku R_L dla grubowarstwowego strukturalnego oznakowania wilgotnego po 30 dniu od wykonania, barwy białej	$\text{mcd m}^{-2} \text{ lx}^{-1}$	≥ 35	RW2
6	Współczynnik luminancji β dla oznakowania nowego (od 14 do 30 dnia po wykonaniu) barwy: – białej na nawierzchni asfaltowej – białej na nawierzchni betonowej – żółtej	- - -	$\geq 0,40$ $\geq 0,50$ $\geq 0,30$	B3 B4 B2
7	Współczynnik luminancji β dla oznakowania eksploatowanego (po 30 dniu od wykonania) barwy: - białej na nawierzchni asfaltowej - białej na nawierzchni betonowej - żółtej	- - -	$\geq 0,30$ $\geq 0,40$ $\geq 0,20$	B2 B3 B1
8	Współczynnik luminancji w świetle rozproszonym Q_d (alternatywnie do β) dla oznakowania nowego w ciągu od 14 do 30 dnia po wykonaniu, barwy: – białej na nawierzchni asfaltowej – białej na nawierzchni betonowej – żółtej	$\text{mcd m}^{-2} \text{ lx}^{-1}$ $\text{mcd m}^{-2} \text{ lx}^{-1}$ $\text{mcd m}^{-2} \text{ lx}^{-1}$	≥ 130 ≥ 160 ≥ 100	Q3 Q4 Q2
9	Współczynnik luminancji w świetle rozproszonym Q_d (alternatywnie do β) dla oznakowania eksploatowanego w ciągu całego okresu eksploatacji po 30 dniu od wykonania, barwy: – białej na nawierzchni asfaltowej – białej na nawierzchni betonowej – żółtej	$\text{mcd m}^{-2} \text{ lx}^{-1}$ $\text{mcd m}^{-2} \text{ lx}^{-1}$ $\text{mcd m}^{-2} \text{ lx}^{-1}$	≥ 100 ≥ 130 ≥ 80	Q2 Q3 Q1
10	Szorstkość oznakowania eksploatowanego	wskaźnik SRT	≥ 45	S1
11	Trwałość oznakowania cienkowarstwowego po 12 miesiącach:	skala LCPC	≥ 6	-

Lp.	Właściwość	Jednostka	Wymagania	Klasa
12	Czas schnięcia materiału na nawierzchni	h	≤ 1	-
	- w dzień	h	≤ 2	-
	- w nocy			

Tablica 5. Zbiorcze zestawienie wymagań dla oznakowań na pozostałych drogach nie wymienionych w tablicy 4

Lp.	Właściwość	Jednostka	Wymagania	Klasa
1	Współczynnik odbłasku R_L dla oznakowania nowego (w ciągu 14 - 30 dni po wykonaniu) w stanie suchym barwy: - białej, - żółtej tymczasowej	mcd m^{-2} lx^{-1} mcd m^{-2} lx^{-1}	≥ 200 ≥ 150	R4 R3
2	Współczynnik odbłasku R_L dla oznakowania eksploatowanego od 2 do 6 miesięcy po wykonaniu, barwy: - białej, - żółtej	mcd m^{-2} lx^{-1} mcd m^{-2} lx^{-1}	≥ 150 ≥ 100	R3 R2
3	Współczynnik odbłasku R_L dla oznakowania suchego od 7 miesięcy po wykonaniu barwy białej	mcd m^{-2} lx^{-1}	≥ 100	R2
4	Współczynnik odbłasku R_L dla grubowarstwowego strukturalnego oznakowania wilgotnego od 14 do 30 dnia po wykonaniu, barwy białej	mcd m^{-2} lx^{-1}	≥ 50	RW3
5	Współczynnik odbłasku R_L dla grubowarstwowego strukturalnego oznakowania wilgotnego po 30 dniu od wykonania, barwy białej	mcd m^{-2} lx^{-1}	≥ 35	RW2
6	Współczynnik luminancji β dla oznakowania nowego (od 14 do 30 dnia po wykonaniu) barwy: - białej na nawierzchni asfaltowej, - białej na nawierzchni betonowej, - żółtej	- - -	$\geq 0,40$ $\geq 0,50$ $\geq 0,30$	B3 B4 B2

Lp.	Właściwość	Jednostka	Wymagania	Klasa
7	Współczynnik luminancji β dla oznakowania eksploatowanego (po 30 dniu od wykonania) barwy: - białej - żółtej	- -	$\geq 0,30$ $\geq 0,20$	B2 B1
8	Współczynnik luminancji w świetle rozproszonym Qd (alternatywnie do β) dla oznakowania nowego w ciągu od 14 do 30 dnia po wykonaniu, barwy: - białej na nawierzchni asfaltowej - białej na nawierzchni betonowej - żółtej	mcd m^{-2} lx^{-1} mcd m^{-2} lx^{-1} mcd m^{-2} lx^{-1}	≥ 130 ≥ 160 ≥ 100	Q3 Q4 Q2
9	Współczynnik luminancji w świetle rozproszonym Qd (alternatywnie do β) dla oznakowania eksploatowanego w ciągu całego okresu eksploatacji po 30 dniu od wykonania, barwy: - białej na nawierzchni asfaltowej - białej na nawierzchni betonowej - żółtej	mcd m^{-2} lx^{-1} mcd m^{-2} lx^{-1} mcd m^{-2} lx^{-1}	≥ 100 ≥ 130 ≥ 80	Q2 Q3 Q1
10	Szorstkość oznakowania eksploatowanego	wskaźnik SRT	≥ 45	S1
11	Trwałość oznakowania cienkowarstwowego po 12 miesiącach:	skala LCPC	≥ 6	-
12	Czas schnięcia materiału na nawierzchni - w dzień - w nocy	h h	≤ 1 ≤ 2	- -

6.4. Tolerancje wymiarów oznakowania

6.4.1. Tolerancje nowo wykonanego oznakowania

Tolerancje nowo wykonanego oznakowania poziomego, zgodnego z dokumentacją projektową i załącznikiem nr 2 do rozporządzenia Ministra Infrastruktury z 3.07.2003 r. [7], powinny odpowiadać następującym warunkom:

- szerokość linii może różnić się od wymaganej o ± 5 mm,
- długość linii może być mniejsza od wymaganej co najwyżej o 50 mm lub większa co najwyżej o 150 mm,
- dla linii przerywanych, długość cyklu składającego się z linii i przerwy nie może odbiegać od średniej liczonej z 10 kolejnych cykli o więcej niż ± 50 mm długości wymaganej,

- dla strzałek, liter i cyfr rozstaw punktów narożnikowych nie może mieć większej odchyłki od wymaganego wzoru niż ± 50 mm dla wymiaru długości i ± 20 mm dla wymiaru szerokości.

Przy wykonywaniu nowego oznakowania poziomego, spowodowanego zmianami organizacji ruchu, należy dokładnie usunąć zbędne stare oznakowanie.

6.4.2. Tolerancje przy odnawianiu istniejącego oznakowania

Przy odnawianiu istniejącego oznakowania należy dążyć do pokrycia pełnej powierzchni istniejących znaków, przy zachowaniu dopuszczalnych tolerancji podanych w punkcie 6.4.1.

7. OBMIAR ROBÓT

7.1. Ogólne zasady obmiaru robót

Ogólne zasady obmiaru robót podano w OST D-M-00.00.00 „Wymagania ogólne” pkt 7.

7.2. Jednostka obmiarowa

Jednostką obmiarową oznakowania poziomego jest m^2 (metr kwadratowy) powierzchni naniesionych oznakowań lub liczba umieszczonych punktowych elementów odbłaskowych.

8. ODBIÓR ROBÓT

8.1. Ogólne zasady odbioru robót

Ogólne zasady odbioru robót podano w OST D-M-00.00.00 „Wymagania ogólne” pkt 8.

Roboty uznaje się za wykonane zgodnie z dokumentacją projektową, SST i wymaganiami Inspektor Nadzoru, jeżeli wszystkie pomiary i badania, z zachowaniem tolerancji wg pkt 6, dały wyniki pozytywne.

8.2. Odbiór robót zanikających i ulegających zakryciu

Odbiór robót zanikających i ulegających zakryciu, w zależności od przyjętego sposobu wykonania robót, może być dokonany po:

- oczyszczeniu powierzchni nawierzchni,
- przedznakowaniu,
- frezowaniu nawierzchni przed wykonaniem znakowania materiałem grubowarstwowym,
- usunięciu istniejącego oznakowania poziomego,
- wykonaniu podkładu (primera) na nawierzchni betonowej.

8.3. Odbiór ostateczny

Odbioru ostatecznego należy dokonać po całkowitym zakończeniu robót, na podstawie wyników pomiarów i badań jakościowych określonych w punktach od 2 do 6.

8.4. Odbiór pogwarancyjny

Odbioru pogwarancyjnego należy dokonać po upływie okresu gwarancyjnego, ustalonego w SST. Sprawdzeniu podlegają cechy oznakowania określone niniejszym OST na podstawie badań wykonanych przed upływem okresu gwarancyjnego.

Zaleca się stosowanie następujących minimalnych okresów gwarancyjnych:

a) dla oznakowania cienkowarstwowego:

- na odcinkach zamiejskich, z wyłączeniem przejść dla pieszych: co najmniej 12 miesięcy,
- na odcinkach przejść przez miejscowości: co najmniej 6 miesięcy,
- na przejściach dla pieszych na odcinkach zamiejskich: co najmniej 6 miesięcy,
- na przejściach dla pieszych w miejscowościach: co najmniej 3 miesiące,

b) dla oznakowania grubowarstwowego, oznakowania taśmami i punktowymi elementami odbłaskowymi: co najmniej 24 miesiące.

W niektórych przypadkach można rozważać ograniczenia okresów gwarancyjnych dla oznakowań:

a) cienkowarstwowych

- dla wymalowań farbami nie udziela się 12 miesięcznej gwarancji na wykonane oznakowanie w przypadku nawierzchni, których czas użytkowania jest krótszy niż jeden rok oraz dla oznakowań wykonanych w okresie od 1 listopada do 31 marca,
- na nawierzchniach bitumicznych niejednorodnych o warstwie ścieralnej spękanej, kruszącej się, z luźnymi grysami, należy skrócić okres gwarancyjny dla linii segregacyjnych do 6 miesięcy, przejść dla pieszych i drobnych elementów do 3 miesięcy,
- na nawierzchniach kostkowych o równej powierzchni w dobrym stanie, pożądane jest skrócić okres gwarancyjny dla linii segregacyjnych do 3 miesięcy, przejść dla pieszych i drobnych elementów do 1 miesiąca,
- na nawierzchniach drogowych o silnie zdeformowanej, spękanej, łuszczącej się powierzchni, na złączach podłużnych jeśli są niejednorodne, tj. ze szczelinami, garbami podłużnymi i poprzecznymi, na nawierzchniach kostkowych w złym stanie (nierówna powierzchnia, kostka uszkodzona, braki kostki, luźne zanieczyszczenia w szczelinach między kostkami niemożliwe do usunięcia za pomocą szczotki i zamiatarki) - gwarancji nie powinno się udzielać,
- w przypadku stosowania piasku lub piasku z solą do zimowego utrzymania dróg, okres gwarancyjny należy skrócić do maksimum 9 miesięcy przy wymalowaniu wiosennym i do 6 miesięcy przy wymalowaniu jesiennym;
- na nawierzchniach bitumicznych ułożonych do 1 miesiąca przed wykonaniem oznakowania (nawierzchnie nowe i odnowione) należy wymagać gwarancji maksymalnie 6 miesięcy przy minimalnych parametrach ($R_L > 100 \text{ mcd/m}^2\text{lx}$), po czym należy wykonać oznakowanie stałe z pełnymi wymaganiami odpowiednimi do rodzaju drogi.

9. PODSTAWA PŁATNOŚCI

9.1. Ogólne ustalenia dotyczące podstawy płatności

Ogólne ustalenia dotyczące podstawy płatności podano w OST D-M-00.00.00 „Wymagania ogólne” pkt 9. Ponadto Zamawiający powinien tak sformułować umowę, aby Wykonawca musiał doprowadzić oznakowanie do wymagań zawartych w SST w przypadku zauważenia niezgodności.

9.2. Cena jednostki obmiarowej

Cena 1 m² wykonania robót obejmuje:

- prace pomiarowe, roboty przygotowawcze i oznakowanie robót,
- przygotowanie i dostarczenie materiałów,
- oczyszczenie podłoża (nawierzchni),
- przedznakowanie,
- naniesienie powłoki znaków na nawierzchnię drogi o kształtach i wymiarach zgodnych z dokumentacją projektową i załącznikiem nr 2 do rozporządzenia Ministra Infrastruktury [7],
- ochrona znaków przed zniszczeniem przez pojazdy w czasie prowadzenia robót,
- przeprowadzenie pomiarów i badań laboratoryjnych wymaganych w specyfikacji technicznej.

10. PRZEPISY ZWIĄZANE

10.1. Normy

1. PN-89/C-81400 Wyroby lakierowe. Pakowanie, przechowywanie i transport
2. PN-85/O-79252 Opakowania transportowe z zawartością. Znaki i znakowanie. Wymagania podstawowe
3. PN-EN 1423:2000, Materiały do poziomego oznakowania dróg Materiały do posypywania. Kulki szklane, kruszywo przeciwpoślizgowe i ich mieszaniny)
- 3a. PN-EN Materiały do poziomego oznakowania dróg Materiały do

- 1423:2001/A1:2005 posypywania. Kulki szklane, kruszywo przeciwpoślizgowe i ich mieszaniny (Zmiana A1)
4. PN-EN 1436:2000, Materiały do poziomego oznakowania dróg. Wymagania dotyczące poziomego oznakowania dróg
- 4a. PN-EN 1436:2000/A1:2005 Materiały do poziomego oznakowania dróg. Wymagania dotyczące poziomego oznakowania dróg (Zmiana A1)
5. PN-EN 1463-1:2000 Materiały do poziomego oznakowania dróg. Punktowe elementy odblaskowe Część 1: Wymagania dotyczące charakterystyki nowego elementu
- 5a. PN-EN 1463-1:2000/A1:2005 Materiały do poziomego oznakowania dróg. Punktowe elementy odblaskowe Część 1: Wymagania dotyczące charakterystyki nowego elementu (Zmiana A1)
- 5b. PN-EN 1463-2:2000 Materiały do poziomego oznakowania dróg. Punktowe elementy odblaskowe Część 2: Badania terenowe
6. PN-EN 1871:2003 Materiały do poziomego oznakowania dróg. Właściwości fizyczne
- 6a. PN-EN 13036-4:2004(U) Drogi samochodowe i lotniskowe – Metody badań – Część 4: Metoda pomiaru oporów poślizgu/poślizgnięcia na powierzchni: próba wahadła

10.2. Przepisy związane i inne dokumenty

7. Załącznik nr 2 do rozporządzenia Ministra Infrastruktury z dnia 3 lipca 2003 r. Szczegółowe warunki techniczne dla znaków drogowych poziomych i warunki ich umieszczania na drogach (Dz. U. nr 220, poz. 2181)
8. Rozporządzenie Ministra Infrastruktury z dnia 11 sierpnia 2004 r. w sprawie sposobów deklarowania zgodności wyrobów budowlanych oraz sposobu znakowania ich znakiem budowlanym (Dz. U. nr 198, poz. 2041)
9. Warunki Techniczne. Poziome znakowanie dróg. POD-97. Seria „I” - Informacje, Instrukcje. Zeszyt nr 55. IBDiM, Warszawa, 1997
10. Warunki Techniczne. Poziome znakowanie dróg. POD-2006. Seria „I” - Informacje, Instrukcje. IBDiM, Warszawa, w opracowaniu
11. Prawo przewozowe (Dz. U. nr 53 z 1984 r., poz. 272 z późniejszymi zmianami)
12. Rozporządzenie Ministra Infrastruktury z dnia 11 sierpnia 2004 r. w sprawie systemów oceny zgodności, wymagań jakie powinny spełniać notyfikowane jednostki uczestniczące w ocenie zgodności oraz sposobu oznaczania wyrobów budowlanych oznakowaniem CE (Dz. U. nr 195, poz. 2011)
13. Rozporządzenie Ministra Zdrowia z dnia 2 września 2003 r. w sprawie oznakowania opakowań substancji niebezpiecznych i preparatów niebezpiecznych (Dz. U. nr 73, poz. 1679)
14. Umowa europejska dotycząca międzynarodowego przewozu towarów niebezpiecznych (RID/ADR)
15. Rozporządzenie Ministra Infrastruktury z dnia 8 listopada 2004 r. w sprawie aprobat technicznych oraz jednostek organizacyjnych uprawnionych do ich wydania (Dz. U. nr 249, poz. 2497)

D.07.02.01. Oznakowanie pionowe

1. Wstęp

1.1 Przedmiot Specyfikacji Technicznej

Przedmiotem niniejszej ST są wymagania szczegółowe wykonania i odbioru Robót związanych z oznakowaniem pionowym w ramach przebudowy drogi gminnej w m. Grabina.

1.2 Zakres stosowania

Specyfikacja Techniczna jest stosowana jako Dokument Przetargowy i Kontraktowy przy zleceniu i realizacji Robót wymienionych w punkcie 1.1.

1.3. Zakres robót objętych ST

Ustalenia zawarte w niniejszej ST dotyczą zasad prowadzenia Robót związanych z wykonaniem oznakowania pionowego w zakresie stosowanym na drogach

1.5. Ogólne wymagania dotyczące Robót

Ogólne wymagania dotyczące Robót podano w ST D-M.00.00.00. "Wymagania ogólne" pkt. 1.5.

1. Materiały

Każdy materiał użyty do wykonania oznakowania i konstrukcji wsporczych musi być dopuszczony do stosowania Polską Normą lub Aprobata Techniczną wydaną przez IBDiM oraz potwierdzony Deklaracją Zgodności producenta (wg Dyrektywy nr 89/106 EWG).

2.1. Znaki o jednolitej konstrukcji tarcz

Tarcze powinny być wykonane z blachy stalowej grubości co najmniej 1,25mm, zabezpieczone antykorozyjnie metodą zanurzeniową (ogniową), poddane obróbce chemicznej w celu pokrycia ich antykorozyjnymi powłokami konwersyjnymi chromianowymi, anodowymi lub innymi podobnymi, spełniającymi wymagania badań na odporność w komorze solnej w warunkach przyspieszonego starzenia.

Znaki, których wymiary nie uzasadniają podziału na panele powinny być wykonane jako jednolite z podwójnie zagiętymi krawędziami na całym obwodzie, **bez osłabiających nacięć i przewężeń na narożach**, z zachowaniem wszystkim innych warunków jak dla tarcz panelowych.

Nie dopuszcza się stosowania stalowych tarcz znaków, zabezpieczonych przed korozją jedynie farbami antykorozyjnymi.

Krawędzie tarczy powinny być zabezpieczone przed korozją farbami ochronnymi o odpowiedniej trwałości, nie mniejszej niż przewidywany okres użytkowania znaku.

Wytrzymałość dla tarczy znaku z blachy stalowej nie powinna być mniejsza niż 310MPa.

Nie dopuszcza się stosowania jakichkolwiek ramek na znakach konwencjonalnych.

2.2. Znaki odblaskowe

Nanoszenie lic na tarcze znaków powinno się wykonać zgodnie z zaleceniami producenta zastosowanych folii odblaskowych. Powierzchnie tarcz, przed naniesieniem lic wszystkich rodzajów znaków, powinny być dokładnie odfuszczone i odpowiednio przygotowane.

Lica wykonane z folii odblaskowej 2 typu i pryzmatycznej muszą posiadać zabezpieczone krawędzie przed penetracją zanieczyszczeń poprzez zabezpieczenie, chemiczne (środek chemiczny kompatybilny z rodzajem folii) lub poprzez naklejenie naddatku folii transparentnej.

Zastosowana do wykonania lic znaków folia odblaskowa powinna wykazywać pełne związanie z tarczą znaku przez cały deklarowany przez producenta okres trwałości znaku.

Niedopuszczalne są nie doklejenia, odklejenia, złuszczenia lub odstawianie lica znaku na krawędziach lub na powierzchni tarczy znaku.

Sposób połączenia folii z powierzchnią tarczy znaku powinien uniemożliwić jej odłączenie od tarczy bez jej zniszczenia.

W każdym przypadku, zastosowane folie powinny być chemicznie kompatybilne, aby nie zmniejszyły wymaganego okresu trwałości znaku, który wynosi:

- 7 lat dla lic wykonanych z folii typu 1
- 10 lat dla lic wykonanych z folii typu 2
- 12 lat dla lic wykonanych z folii pryzmatycznej.

Powierzchnia lica znaku powinna być równa i gładka, nie mogą na niej występować lokalne nierówności i pofałdowania. Niedopuszczalne jest występowanie jakichkolwiek ognisk korozji, zarówno na powierzchni jak i obrzeżach tarczy znaku.

Znaki konwencjonalne z grupy A, B, C, D wykonać w technologii sitodruku. W szczególności dla tablic typu E i F wykonanych z folii 2 typu wymaga się zastosowanie technologii wykonania lica na bazie białej folii odblaskowej z naniesioną transparentną folią ploterową.

Do znaków wykonywanych z folii pryzmatycznej wymaga się zastosowanie technologii wykonania lica na bazie folii odblaskowej z naniesioną transparentną folią ploterową. Nie dopuszcza się klejenia tarcz znaków z kawałków folii nieuzasadnionych technologicznie (np. szerokość rolki i wielkość znaku).

W znakach nowych na każdym z fragmentów powierzchni znaku o wymiarach 4x4 cm nie może występować więcej niż 0,7 lokalnych usterek (załamania, pęcherzyki) o wymiarach nie większych niż 1 mm w każdym kierunku. Niedopuszczalne jest występowanie jakichkolwiek zarysowań powierzchni znaku.

W znakach użytkowanych na każdym z fragmentów powierzchni znaku o wymiarach 4x4cm dopuszcza się do 2 usterek jak wyżej, o wymiarach nie większych niż 1mm w każdym kierunku. Na powierzchni tej dopuszcza się do 3 zarysowań o szerokości nie większej niż 0,8mm i całkowitej długości nie większej niż 10cm – pod warunkiem, że zarysowania te nie zniekształcają treści znaku.

W znakach użytkowanych dopuszcza się również lokalne uszkodzenia folii o powierzchni nie przekraczającej 6 mm² każde – w liczbie nie większej niż pięć na powierzchni znaku małego lub średniego, oraz o powierzchni nie przekraczającej 8mm² każde – w liczbie nie większej niż 8 na każdym z fragmentów powierzchni znaku dużego lub wielkiego (włączając znaki informacyjne) o wymiarach 1200 x 1200mm.

Uszkodzenia folii nie mogą zniekształcać treści znaku – w przypadku występowania takiego zniekształcenia znak powinien być niezwłocznie wymieniony.

W znakach drogowych niedopuszczalne jest występowanie jakichkolwiek rys, sięgających przez warstwę folii do powierzchni tarczy znaku. W znakach użytkowanych istnienie takich rys jest dopuszczalne pod warunkiem, że występujące w ich otoczeniu ogniska korozyjne nie przekroczą wielkości określonych poniżej.

W znakach użytkowanych, po wymaganym okresie gwarancyjnym, dopuszczalne jest występowanie co najmniej dwóch lokalnych ognisk korozji o wymiarach nie przekraczających 2,0mm w każdym kierunku na powierzchni każdego z fragmentów znaku o wymiarach 4 x 4mm. W znakach nowych oraz w znakach znajdujących się w okresie wymaganej gwarancji żadna korozja tarczy znaku nie może występować.

Wymagana jest taka wytrzymałość połączenia folii odblaskowej z tarczą znaku, by po zgięciu tarczy o 90° przy promieniu łuku zgięcia do 10mm w żadnym miejscu nie uległo ono zniszczeniu.

2.9. Przechowywanie i składowanie materiałów

Wykonawca powinien zapewnić wszystkim materiałom warunki przechowywania i składowania zapewniające zachowanie ich jakości i przydatności do robót.

Odpowiedzialność za wady materiałów powstałe w czasie przechowywania i składowania ponosi wykonawca.

Znaki powinny być przechowywane w pomieszczeniach suchych z dala od materiałów działających korodująco i warunkach zabezpieczających przed uszkodzeniami.

3. Sprzęt

Wykonawca oznakowania pionowego powinien wykazać się możliwością korzystania z następującego sprzętu:

- żurawi samochodowych o udźwigu do 4t
- koparki do wykonania wykopów przestrzennych
- wiertnic do wykonywania dołów pod słupki w gruncie spoistym
- środków transportowych do przewozu materiałów
- przewoźnych zbiorników na wodę
- sprzętu spawalniczego

Sprzęt stosowany przy wykonywaniu oznakowania pionowego wymaga zatwierdzenia przez Inspektora nadzoru

4. Transport

Wykonawca zapewni wszelkie środki i warunki techniczne zabezpieczające elementy oznakowania pionowego przed uszkodzeniem podczas transportu i montażu. Montaż oznakowania na drodze należy wykonywać zgodnie z obowiązującymi w tym zakresie przepisami bezpieczeństwa i organizacji ruchu, pod nadzorem osób posiadającymi odpowiednie uprawnienia.

5. Wykonanie robót

5.1. Roboty przygotowawcze

Przed przystąpieniem do robót należy wyznaczyć:

- lokalizację znaku tj. jego pikietaż
- odległość krawędzi znaku od krawędzi korony drogi, jezdni, utwardzonego pobocza

Punkty stabilizujące miejsca ustawienia znaków należy zabezpieczyć w taki sposób, aby w czasie odbioru robót istniała możliwość sprawdzenia lokalizacji znaków.

5.2. Lokalizacja znaków

Lokalizacja i wysokość zamocowania znaku powinna być zgodna z dokumentacją projektową oraz z Załącznikiem Nr 1 do rozporządzenia Ministra Infrastruktury z dnia 3 lipca 2003 r. w sprawie szczegółowych warunków technicznych dla znaków i sygnałów drogowych oraz urządzeń bezpieczeństwa ruchu drogowego i warunków ich umieszczania na drogach (Dz.U. Nr 220 z dnia 23 grudnia 2003 r., poz. 218) – „Szczegółowe warunki techniczne dla znaków drogowych poziomych i warunki ich umieszczania na drogach” oraz pismem Generalnej Dyrekcji Dróg Krajowych i Autostrad nr GDDKiA-BZ-3-pg-407-93/04 z dnia 2004-09-21 w sprawie „Ujednoliconych Zasad dotyczących realizacji zadań wynikających z wdrażania na drogach krajowych zapisów rozporządzenia Ministra Infrastruktury z dnia 3 lipca 2003r., w sprawie szczegółowych warunków technicznych dla znaków i sygnałów drogowych oraz urządzeń bezpieczeństwa ruchu drogowego i warunków ich umieszczania na drogach”- w szczególności dotyczy to znaku zespolonego w postaci słupka przeszkodowego U-5a ze znakiem C-9.

Na odcinkach dróg z poboczami pionową krawędź znaku (wewnętrzna w stosunku do drogi) należy odsunąć na zewnątrz krawędzi korony drogi na odległość nie mniejszą niż **0,5m**. W polu widoczności znaku należy usunąć gałęzie.

Wysokość umieszczenia znaków, mierzona od poziomu pobocza lub chodnika do dolnej krawędzi znaku powinna wynosić **2,0m**. Przy występującym ruchu pieszym znaki należy lokalizować w miarę możliwości na istniejących słupach oświetleniowych lub innych na wysokości **2.2m**. W przypadku braku takiej możliwości stosować konstrukcje nie zajmujące chodnika np. wysięgniki. Decyzje podejmie Inżynier.

5.3. Wykonanie wykopów i fundamentów dla konstrukcji wsporczych znaków

Wykop pod fundament powinien być wykonany wiertnicą mechaniczną (hydrauliczną, elektryczną) i posiadać taką głębokość, aby spód fundamentu znajdował się poniżej granicy przemarzania gruntu ale nie mniej niż **1,1m**. Przy wykonywaniu fundamentów pod większe znaki

Średnica wykopu powinna być dostosowana do typu konstrukcji wsporczej.

Wykopy fundamentowe powinny być wykonane bezpośrednio przed wykonaniem fundamentu aby uniknąć obsuwania gruntu, napływu wody gruntowej.

Konstrukcje wsporcze należy fundamentować (montować) same bez znaków. Znaki należy zamontować na konstrukcji dopiero po uzyskaniu odpowiedniej wytrzymałości fundamentów.

Przy ustawianiu konstrukcji wsporczych znaków pionowych wzdłuż odcinków, na których mogą występować kable, roboty ziemne związane z wykonywaniem dołów pod fundamenty znaków należy prowadzić ręcznie.

5.4. Widoczność znaku

Przy lokalizowaniu znaku Wykonawca zobowiązany jest:

- W rejonie skrzyżowań sprawdzić, czy lokalizacja znaku nie powoduje ograniczenia widoczności na wlotach głównych i podporządkowanych;
- Sprawdzić, czy znaki istniejące nie zasłaniają lub nie są zasłanianie przez znaki nowe, a w razie konieczności dokonać korekty ich lokalizacji;
- Dokonać wycięcia gałęzi, jeżeli powodują zasłonięcie znaku.

5.5. Tolerancje ustawienia znaku pionowego

Konstrukcje wsporcze znaków powinny być wykonane zgodnie z Dokumentacją Projektową i SST lub wskazaniami Inspektora nadzoru.

Dopuszczalne tolerancje ustawienia znaku:

- odchyłka od pionu, nie więcej niż $\pm 1^\circ$,

- odchyłka od wysokości umieszczenia znaku, nie więcej niż $\pm 2\text{cm}$,

- odchyłka w odległości ustawienia znaku od krawędzi korony drogi, jezdni, utwardzonego pobocza nie więcej niż $\pm 5\text{cm}$

5.6. Połączenie tarczy znaku z konstrukcją wsporczą

Tarcza znaku musi być zamocowana do konstrukcji wsporczej lub konstrukcji bramowej w sposób uniemożliwiający jej przesunięcie lub obrót. Materiał i sposób wykonania połączenia tarczy znaku konstrukcją wsporczą musi umożliwiać odłączenie tarczy znaku od tej konstrukcji przez cały czas użytkowania znaku.

Na drogach i obszarach, na których występują częste przypadki dewastacji znaków, zaleca się stosowanie elementów złącznych o konstrukcji uniemożliwiającej lub znacznie utrudniającej ich rozłączenie przez osoby niepowołane.

Tarcza znaku składanego musi wykazywać pełną integralność podczas najechania przez pojazd w każdych warunkach kolizji. W szczególności – żaden z segmentów lub elementów tarczy nie może się od niej odłączać w sposób powodujący zagrożenie na niebezpieczeństwo i szkodę.

Nie dopuszcza się zamocowania znaku do konstrukcji wsporczej w sposób wymagający bezpośrednio przeprowadzenia śrub mocujących przez lico znaku.

5.7. Trwałość wykonania znaku pionowego

Znak drogowy pionowy musi być wykonany w sposób trwały, zapewniający pełną czytelność przedstawionego na nim symbolu lub napisu w całym okresie jego użytkowania, przy czym wpływy zewnętrzne działające na znak, nie mogą powodować zniekształcenia treści znaku.

Wymagane okresy trwałości znaków;

- 7 lat dla znaków z licami z folii typu 1
- 10 lat dla znaków z licami z folii typu 2
- 12 lat dla znaków z licami folii pryzmatycznej.

6. Kontrola jakości Robót

6.1. Badania materiałów

Przed przystąpieniem do wykonania robót Wykonawca przedstawi Inżynierowi Aprobaty Techniczne i deklaracje zgodności z przedmiotowymi normami.

6.2. Badania w czasie wykonywania robót

6.2.1. Badania materiałów w czasie wykonywania robót

Wszystkie materiały dostarczone na budowę z aprobatą techniczną lub z deklaracją zgodności wydaną przez producenta powinny być sprawdzone w zakresie powierzchni wyrobu i jego wymiarów.

Częstotliwość badań i ocena ich wyników powinna być zgodna z ustaleniami tablicy 1.

Tablica 1. Częstotliwość badań przy sprawdzeniu powierzchni i wymiarów wyrobów dostarczonych przez producentów

Lp.	Rodzaj badania	Liczba badań	Opis badań	Ocena wyników badań
1	Sprawdzenie powierzchni	od 5 do 10 badań z wybranych losowo elementów w każdej dostarczonej partii	Powierzchnię zbadać nieuzbrojonym okiem. Do ew. sprawdzenia głębokości wad użyć dostępnych narzędzi (np. linałów z czujnikiem, suwmiarek, mikrometrów itp.)	Wyniki badań powinny być zgodne z
2	Sprawdzenie wymiarów	wyrobów liczącej do 1000 elementów	Przeprowadzić uniwersalnymi przyrządami pomiarowymi lub sprawdzianami (np. linałami, przymiarami itp.)	wymaganiami punktu 2

W przypadkach budzących wątpliwości można zlecić uprawnionej jednostce zbadanie właściwości dostarczonych wyrobów i materiałów w zakresie wymagań podanych w punkcie 2.

6.2.2. Kontrola w czasie wykonywania robót

W czasie wykonywania robót należy sprawdzać:

- zgodność wykonania znaków pionowych z Dokumentacją Projektową (lokalizacja, wymiary, wysokość zamocowania znaków),-
- zachowanie dopuszczalnych odchyłek wymiarów, zgodnie z punktem 2 i 5,
- prawidłowość wykonania wykopów pod konstrukcje wsporcze,

- poprawność wykonania fundamentów,
 - poprawność ustawienia słupków, konstrukcji wsporczych i konstrukcji bramowych,
- W przypadku wykonania spawanych złączy elementów konstrukcji wsporczych należy:
- przed oględzinami, spoinę i przylegające do niej elementy łączone (od 10 do 20 mm z każdej strony) dokładnie oczyścić z zanieczyszczeń utrudniających prowadzenie obserwacji i pomiarów,
 - oględziny złączy przeprowadzić wizualnie z ewentualnym użyciem lupy o powiększeniu od 2 do 4 razy; do pomiarów spoin powinny być stosowane wzorniki, przymiary oraz uniwersalne spoinomierze,
 - w przypadkach wątpliwych można zlecić uprawnionej jednostce zbadanie wytrzymałości zmęczeniowej spoin, zgodnie z PN-M-06515,
 - złącza o wadach większych niż dopuszczalne, określone w punkcie 5.7, powinny być naprawione powtórным spawaniem.

6.3. Kontrola po ustawieniu znaków

Po ustawieniu znaków drogowych kontroli podlegają następujące elementy:

Znaki konwencjonalne:

- lica znaków - określenie współrzędnych chromatyczności i współczynnika β dla poszczególnych kolorów
(bez koloru czarnego) - wykonać kolorymetrem (o geometrii $45^\circ/0^\circ$ dla 2 % obserwatora) po jednym wybranym znaku z grupy A, B, C, D, E, F dla folii I i II typu . Dokonać pięciu pomiarów na każdym badanym znaku. Współrzędne chromatyczności dla każdego pomiaru muszą mieścić się w polu określonym dla badanego koloru. Wynikiem ostatecznym określenia współczynnika β jest średnia z 5 pomiarów.
- tył znaków (dla powłok kryjących) określenie współrzędnych chromatyczności i współczynnika β dla koloru szarego, wykonać kolorymetrem (o geometrii $45^\circ/0^\circ$ dla 2 % obserwatora) na tych samych znakach co „lica znaków” z grupy A, B, C, D, E, F. Dokonać pięciu pomiarów. **Współrzędne chromatyczności dla każdego pomiaru muszą mieścić się w polu określonym dla badanego koloru.** Wynikiem ostatecznym określenia współczynnika β jest średnia z 5 pomiarów.
- widoczność i odblaskowość znaków w nocy określona reflektometrem (o parametrach - kąt oświetlenia 5° i $0,33^\circ$ kąt obserwacji) – dokonać pięciu pomiarów na licu znaku, po jednym wybranym znaku z grupy A, B, C, D, E, F co były mierzone współrzędne chromatyczności. Dot. folii I i II typu . Wynikiem ostatecznym jest średnia z 5 pomiarów.
Wyniki wzorcowe dla odpowiedniego typu folii są podane w załączniku do Dziennika Ustaw , Numer 220 z dnia 23.12.2003 r. Załącznik nr 1 – tablice nr 1.3,1.4,1.5, 1,6.

7. OBMIAR ROBÓT.

7.1. Jednostka obmiarowa

Jednostką obmiarową jest ustawienie:

- 1 szt. (sztuka) ustawienia podpory znaku (słupka)
- 1 szt.(sztuka) znaku wraz z zamocowaniem na podporze,

8. Odbiór Robót

Roboty uznaje się za wykonane zgodnie z Dokumentacją Projektową i SST jeżeli wszystkie badania i pomiary wg pkt. 6 niniejszej SST dały pozytywne wyniki.

8.1. Odbiór ostateczny

Odbiór ostateczny powinien być dokonany po całkowitym zakończeniu robót, na podstawie wyników pomiarów i badań jakościowych określonych w punktach 2 ,5 i 6.

10.2. Inne dokumenty

10.2.1. Załącznik Nr 1 do rozporządzenia Ministra Infrastruktury z dnia 3 lipca 2003 w sprawie szczegółowych warunków technicznych dla znaków i sygnałów drogowych oraz urządzeń bezpieczeństwa ruchu drogowego i warunków ich umieszczania na drogach (Dz.U. Nr 220 z dnia 23 grudnia 2003, poz. 218) – „Szczegółowe warunki techniczne dla znaków drogowych pionowych i warunki ich umieszczania na drogach”

10.2.2. Rozporządzenie Ministra Infrastruktury oraz Ministra Spraw Wewnętrznych i Administracji z dnia 31 lipca 2002 r. w sprawie znaków i sygnałów drogowych. Dz.U. Nr 170 z dnia 12 października 2002 r. poz. 1393.

10.2.3. Pismo Generalnej Dyrekcji Dróg Krajowych i Autostrad nr GDDKiA-BZ-3-pg-407-93/04 z dnia 2004-09-21 w sprawie „Ujednoliconych Zasad dotyczących realizacji zadań wynikających z wdrażania na drogach krajowych zapisów rozporządzenia Ministra Infrastruktury z dnia 3 lipca 2003r. w sprawie szczegółowych warunków technicznych dla znaków i sygnałów drogowych oraz urządzeń bezpieczeństwa ruchu drogowego i warunków ich umieszczania na drogach ”. (Dz.U.2003.220.2181).

D - 10.07.01 ZJAZDY DO POSESJI

1. Wstęp

1.1. Przedmiot Specyfikacji Technicznej (ST)

Przedmiotem niniejszej ST są wymagania dotyczące wykonania i odbioru robót związanych z wykonaniem zjazdów do posesji na drodze gminnej w m. Grabina.

1.2. Zakres stosowania ST

Specyfikacja Techniczna jest stosowana jako Dokument Przetargowy i Kontraktowy przy zleceniu i realizacji Robót wymienionych w punkcie 1.1.

1.3. Zakres Robót objętych ST

Ustalenia zawarte w niniejszej ST dotyczą zasad prowadzenia Robót związanych z wykonaniem:

- zjazdów o nawierzchni asfaltowej gr. 4,0cm na podbudowie z kruszywa łamanego grub. 12,0cm

1.4. Określenia podstawowe

Określenia podane w niniejszej ST są zgodne z zamieszczonymi w ST D-M.00.00.00. "Wymagania ogólne" pkt. 1.4.

1.5. Ogólne wymagania dotyczące Robót

Ogólne wymagania dotyczące Robót podano w ST D-M.00.00.00 „Wymagania ogólne” pkt. 1.5., w ST D.04.04.02 „Podbudowa z kruszywa łamanego stabilizowanego mechanicznie”, ST D.05.03.05 „Nawierzchnia z betonu asfaltowego”, ST D.08.02.02 „Chodniki z brukowej kostki betonowej”.

2. Materiały

Ogólne wymagania dotyczące materiałów, ich pozyskiwania i składowania podano w ST D-M.00.00.00. „Wymagania ogólne” pkt. 2.

2.1. Materiały do podbudowy i nawierzchni z kruszywa

Do wykonania mieszanki kruszywa łamanego do wykonania podbudowy na zjazdach należy stosować kruszywo o wymaganiach podanych w tablicy 1.

Tabela 1.

Lp.	Wyszczególnienie właściwości	Wymagania	Badania wg
1	Zawartość ziarn mniejszych niż 0,075 mm, % (m/m)	od 2 do 10	PN-B-06714-15
2	Zawartość nadziarna, % (m/m), nie więcej niż	5	PN-B-06714-15
3	Zawartość ziarn nieforemnych %(m/m), nie więcej niż	35	PN-B-06714-16
4	Zawartość zanieczyszczeń organicznych, %(m/m), nie więcej niż	1	PN-B-04481
5	Wskaźnik piaskowy po pięciokrotnym zagęszczeniu metodą I lub II wg PN-B-04481, %	od 30 do 70	BN-64/8931-01
6	Ścieralność w bębnie Los Angeles a) ścieralność całkowita po pełnej liczbie obrotów, nie więcej niż b) ścieralność częściowa po 1/5 pełnej liczby obrotów, nie więcej niż	35 30	PN-B-06714-42
7	Nasiąkliwość, %(m/m), nie więcej niż	3	PN-B-06714-18

8	Mrozoodporność, ubytek masy po 25 cyklach zamrażania, % (m/m), nie więcej niż	5	PN-B-06714-19
9	Zawartość związków siarki w przeliczeniu na SO ₃ , % (m/m), nie więcej niż	1	PN-B-06714-28

2.2. Materiały do warstwy ścieralnej

Do wykonania mieszanki betonu asfaltowego do wykonania warstwy ścieralnej na zjazdach należy stosować materiały o wymaganiach podanych w tablicy 2.

Tablica 2. Wymagania dla materiałów do warstwy ścieralnej z betonu asfaltowego

Lp.	Rodzaj materiału/ Nr normy	warstwa ścieralna
1	Kruszywo łamane granulowane wg PN-B-11112:1996	kl. I, II; gat. 1,2 j.w. j.w.
	a) z litego surowca skalnego, ze skał: - magmowych - przeobrażonych - osadowych	
	b) z surowca sztucznego (żuźle pomiedziowe i stałownicze)	
	c) z surowca naturalnie rozdrobnionego	j.w.
2	Kruszywo łamane zwykłe wg PN-96/B-11112	kl. I, II; gat. 1,2
3	Żwir i mieszanka wg PN-96/B-11111	kl. I, II
4	Grys i żwir kruszony wg WT/MK-CZDP 84	kl. I, II; gat. 1, 2
5	Piasek wg PN-96/B-11113	gat. 1, 2
6.	Wypełniacz mineralny	podstawowy, zastępczy pyły z odpylania, popioły lotne z węgla kamiennego
	a) wg PN-61/S-96504 b) innego pochodzenia wg orzeczenia laboratorium drogowego	
7.	Asfalt drogowy	50/70

2.3. Kostka brukowa

Do wykonania robót należy użyć brukowej kostki jednowarstwowej kolorowej o grubości 8cm.

Wymagania techniczne dla betonowej kostki brukowej określa norma PN-EN 1338 w sposób przedstawiony w tabeli 3.

Tabela 3.

Lp	Cecha	Załącznik normy	Wymaganie		
1	Kształt i wymiary				
1.1	Dopuszczalne odchyłki w mm od zadeklarowanych wymiarów kostki, grubości	C	Długość Grubość	Szerokość	Różnica pomiędzy dwoma pomiarami grubości, tej samej kostki, powinna być
	< 100 mm				
	≥ 100 mm		± 3 ± 4	± 3	
1.2	Odchyłki płaskości i pofalowania (jeśli maksymalne wymiary kostki)	C	Maksymalna (w mm) wypukłość wklęsłość		

	> 300 mm), przy długości pomiarowej			1,5	1,0
	300 mm			2,0	1,5
	400 mm				
2	Właściwości fizyczne i mechaniczne				
2.1	Odporność na zamrażanie/rozmrażanie z udziałem soli odładzających (wg klasy 3, zał. D)	D	Ubytek masy po badaniu: wartość średnia $\leq 1,0$ kg/m ² , przy czym każdy pojedynczy wynik $< 1,5$ kg/m ²		
2.2	Wytrzymałość na rozciąganie przy rozłupywaniu	F	Wytrzymałość charakterystyczna $T \geq 3,6$ MPa. Każdy pojedynczy wynik $\geq 2,9$ MPa i nie powinien wykazywać obciążenia niszczącego mniejszego niż 250 N/mm długości rozłupania		
2.3	Trwałość (ze względu na wytrzymałość)	F	Kostki mają zadawalającą trwałość (wytrzymałość) jeśli spełnione są wymagania pktu 2.2 oraz istnieje normalna konserwacja		
2.4	Odporność na ścieranie (wg klasy 3 oznaczenia H normy)	G i H	Pomiar wykonany na tarczy		
			szerokiej ścierniej, wg zał. G normy – badanie podstawowe	Böhme, wg zał. H normy – badanie alternatywne	
			≤ 23 mm	$\leq 20\ 000\text{mm}^3/5000\text{mm}^2$	
2.5	Odporność na poślizg/poślizgnięcie	I	a) jeśli górna powierzchnia kostki nie była szlifowana lub polerowana – zadawalająca odporność, b) jeśli wyjątkowo wymaga się podania wartości odporności na poślizg/poślizgnięcie – należy zadeklarować minimalną jej wartość pomierzoną wg zał. I normy (wahadłowym przyrządem do badania tarcia)		

Kostki kolorowe powinny być barwione substancjami odpornymi na działanie czynników atmosferycznych, światła (w tym promieniowania UV) i silnych alkaliów (m.in. cementu, który przy wypełnieniu spoin zaprawą cementowo-piaskową nie może odbarwiać kostek). Zaleca się stosowanie środków stabilnie barwiących zaczyn cementowy w kostce, np. tlenki żelaza, tlenek chromu, tlenek tytanu, tlenek kobaltowo-glinowy (nie należy stosować do barwienia: sadz i barwników organicznych).

Uwaga: Naloty wapienne (wykwity w postaci białych plam) mogą pojawić się na powierzchni kostek w początkowym okresie eksploatacji. Powstają one w wyniku naturalnych procesów fizykochemicznych występujących w betonie i zanikają w trakcie użytkowania w okresie do 2-3 lat.

2.3.1. Materiały na podsypkę i wypełnienia spoin

- mieszanka cementowo-piaskowa 1:4 dla podsypki z cementu portlandzkiego klasy 32,5N wg PN-EN 197-1
- i z piasku naturalnego spełniającego wymagania PN-B-06712,
- piasek wg PN-B-11113 dla wypełnienia spoin.

3. Sprzęt

Ogólne wymagania dotyczące sprzętu podano w ST D-M.00.00.00. „Wymagania ogólne” pkt. 3. Wymagania dla sprzętu podano w ST D.04.04.02. "Podbudowa z kruszywa łamanego stabilizowanego mechanicznie", ST D.04.03.01. „Oczyszczenie i skropienie warstw konstrukcyjnych”, ST D.05.03.05. "Nawierzchnie z betonu asfaltowego", ST D.08.02.02 „Chodniki z brukowej kostki betonowej”. Przed przystąpieniem do wykonania robót Inspektor Nadzoru sprawdzi zgodność przedstawionej przez Wykonawcę propozycji sprzętowej z wymaganiami ST.

4. Transport

Ogólne wymagania dotyczące transportu podano w ST D-M.00.00.00. „Wymagania ogólne” Wymagania dotyczące transportu podano w ST D.04.04.02. "Podbudowa z kruszywa łamanego stabilizowanego mechanicznie", ST D.04.03.01. „Oczyszczenie i skropienie warstw konstrukcyjnych”, ST D.05.03.05. "Nawierzchnie z betonu asfaltowego", ST D.08.02.02 „Chodniki z brukowej kostki betonowej”.

5. Wykonanie Robót

Ogólne zasady wykonywania Robót podano w ST D-M.00.00.00 „Wymagania ogólne” pkt. 5.

5.1. Roboty ziemne

Wykonanie Robót ziemnych polega na uzupełnieniu korony zjazdu.

5.1.1. Podłoże

Podłoże pod ułożenie nawierzchni i podbudowy zjazdów z kruszywa stabilizowanego mechanicznie może stanowić grunt nasypowy lub rodzimy. Podłoże gruntowe pod nawierzchnię powinno być przygotowane zgodnie z wymogami określonymi w ST D-04.01.01 „Profilowanie i zagęszczenie podłoża pod warstwy konstrukcyjne”.

5.2. Wykonanie podbudowy z kruszywa łamanego stabilizowanego mechanicznie

Wykonanie podbudowy z kruszywa łamanego na zjazdach wg ST D.04.04.02. "Podbudowa z kruszywa łamanego stabilizowanego mechanicznie"

5.2.1. Układanie mieszanki z kruszywa

Mieszanka kruszywa powinna być rozkładana w warstwie o jednakowej grubości, takiej, aby jej ostateczna grubość po zagęszczeniu była równa grubości projektowanej. Warstwa powinna być rozłożona w sposób zapewniający osiągnięcie wymaganych spadków i rzędnych wysokościowych. W miejscach, gdzie widoczna jest segregacja kruszywa należy przed zagęszczeniem wymienić kruszywo na materiał o odpowiednich właściwościach. Wilgotność mieszanki kruszywa podczas zagęszczania powinna odpowiadać wilgotności optymalnej, określonej według próby Proctora, zgodnie z PN-B-04481 (metoda II). Zagęszczenie powinno być równomierne na całej szerokości zjazdu. Wskaźnik zagęszczenia, badany zgodnie z BN-77/8931-12, powinien wynosić, co najmniej 1,0.

Dla zjazdów z kostki brukowej oraz zjazdów o nawierzchni asfaltowej ułożona warstwa z mieszanki kruszywa stanowić będzie podbudowę.

Dla zjazdów kruszywowych ułożona warstwa z mieszanki kruszywa stanowić będzie nawierzchnię.

5.3. Wykonanie warstwy ścieralnej zjazdów z betonu asfaltowego.

Na oczyszczonej i skropionej podbudowie wg zasad ST D.04.03.01. "Oczyszczenie i skropienie warstw konstrukcyjnych" należy wykonać warstwę ścieralną z betonu asfaltowego o grub. 4cm wg zasad ST D.05.03.05. "Nawierzchnie z betonu asfaltowego".

6. Kontrola jakości Robót

Ogólne zasady kontroli jakości Robót podano w ST D-M.00.00.00 „Wymagania ogólne” pkt. 6.

Kontrolę jakości Robót należy prowadzić:

- dla podłoża zgodnie z wymaganiami ST D 04.01.01 „Profilowanie i zagęszczenie podłoża pod warstwy konstrukcyjne”.
- dla podbudowy zgodnie z wymaganiami OST D.04.04.02. "Podbudowa z kruszywa łamanego stabilizowanego mechanicznie"
- dla oczyszczenia i skropienia podbudowy zgodnie z wymaganiami ST D.04.03.01. "Oczyszczenie i skropienie warstw konstrukcyjnych";
- dla nawierzchni z betonu asfaltowego - zgodnie z wymaganiami ST D.05.03.05. "Nawierzchnie z betonu asfaltowego".

Z uwagi na skomplikowany zakres robót Inspektor Nadzoru określi rodzaj oraz częstotliwość badań i pomiarów.

7. Obmiar Robót

Ogólne zasady obmiaru Robót podano w ST D-M.00.00.00 „Wymagania ogólne” pkt. 7.

7.1. Jednostka obmiarowa

Jednostką obmiarową jest $1m^2$ (metr kwadratowy) wykonanego zjazdu.

8. Odbiór Robót

Ogólne zasady odbioru Robót podano w ST D-M.00.00.00. „Wymagania ogólne” pkt. 8.

Roboty uznaje się za wykonane zgodnie z Dokumentacją Projektową i ST, jeżeli wszystkie badania i pomiary z zachowaniem tolerancji wg pkt. 6 dały wyniki pozytywne.

9. Podstawa płatności

Ogólne ustalenia dotyczące podstawy płatności podano w ST D-M.00.00.00. „Wymagania ogólne” pkt. 9.

9.1. Cena jednostkowa

Cena jednostkowa $1m^2$ zjazdu o nawierzchni asfaltowej obejmuje:

- prace pomiarowe i roboty przygotowawcze,
- zakup, dostarczenie i składowanie materiałów,
- koszt niezbędnych czynników produkcji,
- oznakowanie robót,
- niezbędne roboty ziemne,
- przygotowanie i dostarczenie mieszanki kruszywa łamanego stabilizowanego mechanicznie
- ułożenie podbudowy z kruszywa łamanego stabilizowanego mechanicznie gr. 12cm
- oczyszczenie i skropienie podbudowy,
- przygotowanie i dostarczenie mieszanki betonu asfaltowego,
- ułożenie warstwy ścieralnej z betonu asfaltowego grub. 4cm,
- obcięcie krawędzi,
- przeprowadzenie pomiarów i badań laboratoryjnych wymaganych w ST.

10. Przepisy związane

Podane w ST D 04.01.01 „Profilowanie i zagęszczenie podłoża pod warstwy konstrukcyjne”, D.04.03.01. „Oczyszczenie i skropienie warstw konstrukcyjnych”, ST D.04.04.02. "Podbudowa z kruszywa łamanego stabilizowanego mechanicznie"; ST D.05.03.05. "Nawierzchnie z betonu asfaltowego",

2

PRZEDMIAR ROBÓT

Nazwa obiektu lub robót:

*Przebudowa drogi gminnej na działce nr 898- 1,899 klasy D
Maliszów - Grabina*

Kody i nazwy CPV:

Grupa robót:

- 45.1 *Przygotowanie terenu pod budowę*
- 45.2 *Roboty budowlane w zakresie wznoszenia kompletnych obiektów budowlanych lub ich części oraz roboty w zakresie inżynierii lądowej i wodnej*

Klasa robót:

- 45.11 *Roboty w zakresie burzenia i rozbiórki obiektów budowlanych; roboty ziemne*
- 45.23 *Roboty budowlane w zakresie budowy rurociągów, linii komunikacyjnych i elektroenergetycznych, autostrad, dróg, lotnisk i kolei; wyrównywanie terenu*

Kategoria robót:

- 45.11.2 *Roboty w zakresie usuwania gleby*
- 45.23.2 *Roboty pomocnicze w zakresie rurociągów i kabli*
- 45.23.3 *Roboty w zakresie konstruowania, fundamentowania oraz wykonywania nawierzchni autostrad, dróg*

Lokalizacja inwestycji:

*Maliszów przez Starą Wieś gm. Kowala
Droga gminna na działce nr 898*

Zamawiający (inwestor):

Urząd Gminy w Kowali

Adres:

Kowala 105A, 26-624 Kowala

Data opracowania:

10 kwietnia 2015

PRZEMIAN ROBÓT

Lp.	Kod pozycji	Nr spec. techn.	Opis i wyliczenia	j.m.	Poszcz.	Razem
1 45112000-5						
Roboty w zakresie usuwania gleby						
1	KNR 2-01 d.1 0119-03	01.01.0 1	Roboty pomiarowe przy liniowych robotach ziemnych - trasa drogi w terenie równinnym odtworzenie osi trasy i punktów wysokościowych 0+000 - 0+880 0.880	km		
				km	0.880	
					RAZEM	0.880
2	KNR 2-01 d.1 0108-04	01.01.0 2	Mechaniczne karczowanie gęstych krzaków i podsycia Likwidacja zarośli - teren mocno zarośnięty odrostami, chwastami o wysokości pomiędzy 1-1,5 m na całym odcinku po lewej i prawej stronie na szerokości poboczy i rowów Str. lewa: 850x3,8= 3230 Str. prawa: 880x4,10 = 3680 6838/10000	ha		
				ha	0.684	
					RAZEM	0.684
3	KNR-W 2- d.1 01 0108-05	01.02.0 1	Mechaniczne karczowanie średniej gęstości krzaków i podsycia Strona lewa: 3,2x50 = 160 Strona prawa: 3x40 = 120 280/10000	ha		
				ha	0.028	
					RAZEM	0.028
4	KNR 2-01 d.1 0126-01	01.02.0 2	Usunięcie warstwy ziemi urodzajnej (humusu) o grubości do 15 cm za pomocą spycharek 5440	m ²		
				m ²	5440.000	
					RAZEM	5440.000
5	KNR 2-01 d.1 0214-02	01.02.0 2	Nakłady uzupełniające za każde dalsze rozpoczęte 0.5 km transportu ponad 1 km samochodami samowyladowczymi po terenie lub drogach gruntowych ziemi kat.III-IV 5440*0.15	m ³		
				m ³	816.000	
					RAZEM	816.000
2 45112500-0						
Usuwanie gleby						
6	KNR 2-01 d.2 0201-04	02.01.0 1	Roboty ziemne wykonywane koparkami przedsięwziętymi o poj.łyżki 0,25 m ³ w gr.kat.I-II z transportem urobku samochodami samowyladowczymi na odległość do 1 km 55	m ³		
				m ³	55.000	
					RAZEM	55.000
7	KNR 2-01 d.2 0235-01	02.01.0 1	Formowanie i zagęszczanie nasypów o wys. do 3.0 m spycharkami w gruncie kat. I-II Wykonanie nasypów w celu ukształtowania korony drogi z gruntu (piasek) dostarczonego z dokopu 856	m ³		
				m ³	856.000	
					RAZEM	856.000
3 45233100-0						
Roboty w zakresie budowy autostrad, dróg						
8	KNR 2-31 d.3 0107-02	04.04.0 2	Wyrównanie istniejącej podbudowy tłuczniem kamiennym sortowanym z zagęszczeniem mechanicznym - średnia grubość warstwy po zagęszczeniu ponad 10 cm Podbudowa z kruszywa łamanego stabilizowanego mechanicznie 0/31,5 przeznaczonego na wyrównanie lokalizacji jw. 216	m ³		
				m ³	216.000	
					RAZEM	216.000
9	KNR 2-31 d.3 0103-04	04.01.0 1	Mechaniczne profilowanie i zagęszczenie podłoża pod warstwy konstrukcyjne nawierzchni w gruncie kat. I-IV Przygotowanie podłoża na poszerzeniach i na szlaku po rozłożeniu kruszywa wyrównawczego z zagęszczeniem dla wykonania podbudowy zasadniczej gr. 20 cm odc. na poszerzeniach wg tabeli poszerzeń od 0+000 do 0+102 = 16 m ² 16 odc. pozostały stanowi lokalizację 0+102 do 880 880*5.74	m ²		
				m ²	16.000	
				m ²	5051.200	
					RAZEM	5067.200
10	KNR 2-31 d.3 0104-03 0104-04	04.02.0 1	Warstwy odsączające z piasku na poszerzeniach, wykonanie ręczne, zagęszczanie mechaniczne - grubość warstwy po zagęszczeniu 23 cm Wykonanie warstwy odsączającej gr. 23 cm z piasku na odcinku od 0+003,5 do 0+102 wg tabeli poszerzeń i rozbiórki istniejącej nawierzchni 141	m ²		
				m ²	141.000	
					RAZEM	141.000
11	KNR 2-31 d.3 0114-01	04.02.0 1	Podbudowa z kruszywa naturalnego 0-31,5 mm- warstwa o grubości po zagęszczeniu 20 cm na poszerzeniach: 30*[0.5+0.06+0.12] na szlaku 0+102 - 0+880 778*[5+0.37*2]	m ²		
				m ²	20.400	
				m ²	4465.720	
					RAZEM	4486.120

PRZEDMIAR ROBÓT

Lp.	Kod pozycji	Nr spec. techn.	Opis i wyliczenia	j.m.	Poszcz.	Razem
12 d.3	KNK 2-06 0309-04 + KNK 2-06 0309-07	04.03.0 1	Mechaniczne oczyszczenie podbudowy tłuczniowej pod nawierzchnie bitumiczne skropienie podbudowy smoła pod nawierzchnie bitumiczne powierzchnia istniejącej nawierzchni bitumicznej i poszerzenia oraz włączenie do drogi woj. 102.0*5.0 poszerzenia: 20*[(0.5+0.5)+(0.06+0.12)*2] powierzchni wykragleń: [(7*7)-(3,14*49):4 10,5+[(8*8)-(3,14*64):4] = 10,5+13,8 Powierzchnia szlakowa: podbudowa: 0+102 - 0+880 = 778 mb 778*[5+[0.15*2]] warstwa wiążąca: 778*5.12 A (obliczenia pomocnicze) 2*[510+27.2+24.30]+4123.40+3983.36	m ²	510.000 27.200 24.300 4123.400 3983.360 =====	
				m ²	8668.260 9229.760	
					RAZEM	9229.760
13 d.3	KNK 2-06 0312-01	05.03.0 5	Warstwa wiążąca z betonu asfaltowego nawierzchni z betonu asfaltowego ACW16/50/70 w jezdniach wykonywana mechanicznie Wykonanie warstwy wyrównawczo-wzmacniającej z betonu asfaltowego ACW16/50/70 od 0+003,5 - 0+102 wg tabeli wyrównań 55	Mg		
				Mg	55.000	
					RAZEM	55.000
14 d.3	KNR 2-31 0310-01 0310-02	05.03.0 5	Wykonanie warstwy wiążącej gr. 8 cm-200 kg/m ² z betonu asfaltowego ACW1650/70 odcinek włączeniowy: 20*6.12+10*[6.12+5.12]/2 wykraglenia: (6,88)-(3,14*6,88):4+7,882-[(3,14*7,882):4] = 10,20+13,55 odcinek dalszy: 0+033,5-0+880 846.5*5.12	m ²		
				m ²	178.600	
				m ²	23.750	
				m ²	4334.080	
					RAZEM	4536.430
15 d.3	KNR 2-31 0310-05 0310-06	05.03.0 5	Wykonanie warstwy ścieralnej z betonu asfaltowego AC11S50/70 gr. 4 cm na całym odc. drog - 100 kg/m ² odcinek włączeniowy: 20*6+10*3+[50/2] wykraglenia: 7*7-[3,14*7*7]/4+13.76 odcinek dalszy: 846.5*5	m ²		
				m ²	175.000	
				m ²	24.295	
				m ²	4232.500	
					RAZEM	4431.795
4	45231000-5		Roboty budowlane w zakresie budowy rurociągów, ciągów komunikacyjnych i linii energetycznych			
16 d.4	KNR 2-31 1404-02	03.01.0 2	Oczyszczenie przepustów o śr. 0.6 m z namułu Oczyszczanie przepustu betonowego melioracyjnego w km 0+316,90 z namułu i wszelkich nieczystości w celu pełnego udrożnienia przepływu 12	m		
				m	12.000	
					RAZEM	12.000
17 d.4	KNR-W 10 2601-01	03.01.0 2	Remont konstrukcji betonowych i żelbetowych - elementy betonowe o gr. do 20 cm wraz z naprawą elementów konstrukcji wlotu i wylotu 0.30*12	m ³		
				m ³	3.600	
					RAZEM	3.600
18 d.4	KNR 2-01 0109-05	01.02.0 1	Usunięcie krzewów i zarośli na wlocie i wylocie ww. przepustu, doprowadzenie do należytego stanu technicznego rowu dopływowego i odpływowego na dł. 2x15 [2*15.0]*3.50/10000	ha		
				ha	0.011	
					RAZEM	0.011
5	45233253-7		Roboty w zakresie nawierzchni dróg dla pieszych			
19 d.5	KNR 2-31 0103-04 analogia	04.01.0 1	Mechaniczne profilowanie i zagęszczenie podłoża pod warstwy konstrukcyjne nawierzchni w gruncie kat. I-IV Uporządkowanie podłoża pod umocnienie poboczy po zakończeniu robót ziemnych i nawierzchniowych poprzez wyrównanie powierzchni i zagęszczenie w celu uzyskania odpowiedniej nośności. A. strona prawa 0+011,5 - 0+867 855.5*0.80 wpisanie się łukiem do dr. woj [[6.28*7]/4+4]*1.10 skrzyżowanie z drogą gruntową na końcowym fragm. drogi	m ²	684.400 16.489	

PRZEDMIAR ROBÓT

Lp.	Kod pozycji	Nr spec. techn.	Opis i wyliczenia	j.m.	Poszcz.	Razem
			$[(6.28*6)/4 + [6.28*3]/4] * 0.80$ A (obliczenia pomocnicze) B. strona lewa: 0+011,5 – 0+867 855.5*0.80 wpisanie się łukiem do dr. woj. jak w pkt. A 13 skrzyżowanie z drogą gruntową po str. lewej na końcowym fragmencie $[(6.28*8)/4 + [6.28*3]/4] * 0.8$ dodatkowe metry wynikające z wylukowania na zjazdach ilość zjazdów pojedynczych: 9 9x0,7 (różnica pomiędzy szerokością wylukowanego zjazdu z dł. dwóch łuków $[(6.28*5)x2]:4 = [15,7-15] = 0,7x9 = 6,3 x0,8 = 5,04 m^2$ 5,04 Zjazdy podwójne: szt. 2, Długość po prostej 10+2x5 = 20 mb, Długość łuków 2x(6,28x5):4 = 15,63 15,63-20 = 4,37x0,8 = 3,5 -3,5 B (obliczenia pomocnicze) 712.193+712.756 C (suma częściowa)	m ²	11.304 ===== 712.193 684.400 13.000 13.816 5.040 -3.500 ===== 712.756 1424.949 ----- 1424.949	
					RAZEM	1424.949
20 d.5	KNR 2-31 0204-03 0204-04	06.03.0 1	Nawierzchnia z tłucznia kamiennego 0-31,5 - warstwa dolna z tłucznia - grubość po zagęszczeniu 12 cm Umocnienie pobocza kruszywem łamanym 0/31,5 gr. 12 cm pasem szerokości 0,75 m z zaklinowaniem płaszczyny powierzchni $[855.5+15+16.24+855.5+17.31+6.3-4.37]*0.75$	m ²		
				m ²	1321.110	
6			Zjazdy do gospodarstw i na działki		RAZEM	1321.110
21 d.6	KNR 2-31 0103-04	04.01.0 1	Przygotowanie podłoża na zjazdach poprzez wyrównanie i zagęszczenie pod ułożenie podbudowy z kruszywa A. zjazdy pojedyncze szt. 10 - pow. jednego zjazdu: $5x5 + [52 - (3,14x52):4]x2 = 25 + 10,74 = 35,74 x10 = 357,4 m^2$ B. zjazdy podwójne: szt. 2 - pow. jednego zjazdu : $(5x10) + [52 - (3,14x52):4]x2 = 50 + 10,74 = 60,74 x2 = 121,5m^2$ C. skrzyżowanie z drogą gruntową Strona lewa: $5x5 + [82 - (3,14x82):4] + [52 - (3,14x52):4] = 25 + 13,76 + 5,4 = 44,16m^2$ Strona prawa: $4x4 + [62 - (3,14x62):4] + [32 - (3,14x32):4] = 16 + 7,74 + 1,94 = 25,68 m^2$ 357.40+121.5+44.16+25.68	m ²		
				m ²	548.740	
					RAZEM	548.740
22 d.6	KNR 2-31 0204-03 0204-04	04.03.0 1	Nawierzchnia z tłucznia kamiennego - warstwa dolna z tłucznia-podbudowa z kruszywa łamanego 0/31,5 gr. 18 cm na zjazdach na działki i drogi polne 357.40+121.5+44.16+25.68	m ²		
				m ²	548.740	
					RAZEM	548.740
23 d.6	KNR 2-31 0605-06 analogia	09.01.0 2	Przepusty rurowe pod zjazdami - rury PEHD o śr. 40 cm zjazdy podwójne szt. 2: dł. przepustu 14 mb: 2x14 = 28 mb zjazdy pojedyncze szt. 10 – dł. przepustu 7 mb: 10x7 = 70 mb 28+70	m		
				m	98.000	
					RAZEM	98.000
24 d.6	KNR 13-12 1505-05	09.01.0 2	Ścianki czołowe betonowe przepustów 4.8	m ³		
				m ³	4.800	
					RAZEM	4.800
25 d.6	KNR 2-31 0706-03	07.01.0 1	Mechaniczne malowanie linii segregacyjnych i krawędziowych przerywanych na jezdni farbą chlorokauczkową Oznakowanie poziome wg projektu docelowej organizacji ruchu na włączeniu drogi gminnej do wojewódzkiej nr 744 w km 11+206 P3b 5 P4 15 P13 9 A (obliczenia pomocnicze)	m ²		
					5.000	
					15.000	
					9.000	
					=====	
					29.000	

PRZEDMIAR ROBÓT

Lp.	Kod pozycji	Nr spec. techn.	Opis i wyliczenia	j.m.	Poszcz.	Razem
			29*0.20	m ²	5.800	
					RAZEM	5.800
26	d.6 analiza indywidualna		Opracowanie tymczasowej organizacji na czas prowadzenia robót w pasie drogi woj. Nr 744 wraz z wymaganymi uzgodnieniami i zatwierdzeniem	kpl.		
			1	kpl.	1.000	
					RAZEM	1.000
27	KNR 2-31 d.6 0204-03 0204-04	04.03.0 1	Nawierzchnia z tłuczni kamienno 0-31,5 - warstwa grubość po zagęszczeniu 15 cm - ulepszenie pobocza drogi wojewódzkiej na odc. od skrzyżowania do wiaty autobusowej kruszywem 0/31,5 z zaklinowaniem 280	m ²		
				m ²	280.000	
					RAZEM	280.000

PRZEDMIAR ROBÓT

Lp.	Kod pozycji	Nr spec. techn.	Opis i wyliczenia	j.m.	Poszcz.	Razem
12	KNK 2-06 d.3 0309-04 + KNK 2-06 0309-07	04.03.0 1	Mechaniczne oczyszczenie podbudowy tłuczniowej pod nawierzchnie bitumiczne skropienie podbudowy smoła pod nawierzchnie bitumiczne powierzchnia istniejącej nawierzchni bitumicznej i poszerzenia oraz włączenie do drogi woj. 102.0*5.0 poszerzenia: 20*[(0.5+0.5)+[0.06+0.12]*2] powierzchni wyokrągłej: [(7*7)-(3,14*49):4 10,5+[(8*8)-(3,14+64):4] = 10,5+13,8 Powierzchnia szlakowa: podbudowa: 0+102 - 0+880 = 778 mb 778*[5+[0.15*2]] warstwa wiążąca: 778*5.12 A (obliczenia pomocnicze) 2*[510+27.2+24.30]+4123.40+3983.36	m ²	510.000 27.200 24.300 4123.400 3983.360 =====	
				m ²	8668.260	
					9229.760	
					RAZEM	9229.760
13	KNK 2-06 d.3 0312-01	05.03.0 5	Warstwa wiążąca z betonu asfaltowego nawierzchni z betonu asfaltowego ACW16/50/70 w jezdniach wykonywana mechanicznie Wykonanie warstwy wyrównawczo-wzmacniającej z betonu asfaltowego ACW16/50/70 od 0+003,5 - 0+102 wg tabeli wyrównań 55	Mg		
				Mg	55.000	
					RAZEM	55.000
14	KNR 2-31 d.3 0310-01 0310-02	05.03.0 5	Wykonanie warstwy wiążącej gr. 8 cm-200 kg/m ² z betonu asfaltowego ACW1650/70 odcinek włączeniowy: 20*6.12+10*[6.12+5.12]/2 wyokrąglenia: (6,88)-(3,14*6,88):4+7,882-[(3,14*7,882):4] = 10.20+13.55 odcinek dalszy: 0+033,5-0+880 846.5*5.12	m ²		
				m ²	178.600	
				m ²	23.750	
				m ²	4334.080	
					RAZEM	4536.430
15	KNR 2-31 d.3 0310-05 0310-06	05.03.0 5	Wykonanie warstwy ścieralnej z betonu asfaltowego AC11S50/70 gr. 4 cm na całym odc. drog - 100 kg/m ² odcinek włączeniowy: 20*6+10*3+[50/2] wyokrąglenia: 7*7-[3,14*7*7]/4+13.76 odcinek dalszy: 846.5*5	m ²		
				m ²	175.000	
				m ²	24.295	
				m ²	4232.500	
					RAZEM	4431.795
4	45231000-5		Roboty budowlane w zakresie budowy rurociągów, ciągów komunikacyjnych i linii energetycznych			
16	KNR 2-31 d.4 1404-02	03.01.0 2	Oczyszczenie przepustów o śr. 0.6 m z namułu Oczyszczanie przepustu betonowego melioracyjnego w km 0+316,90 z namułu i wszelkich nieczystości w celu pełnego udrożnienia przepływu 12	m		
				m	12.000	
					RAZEM	12.000
17	KNNR-W 10 d.4 2601-01	03.01.0 2	Remont konstrukcji betonowych i żelbetowych - elementy betonowe o gr. do 20 cm wraz z naprawą elementów konstrukcji wlotu i wylotu 0.30*12	m ³		
				m ³	3.600	
					RAZEM	3.600
18	KNR 2-01 d.4 0109-05	01.02.0 1	Usunięcie krzewów i zarośli na wlocie i wylocie ww. przepustu, doprowadzenie do należytego stanu technicznego rowu dopływowego i odpływowego na dł. 2x15 [2*15.0]*3.50/10000	ha		
				ha	0.011	
					RAZEM	0.011
5	45233253-7		Roboty w zakresie nawierzchni dróg dla pieszych			
19	KNR 2-31 d.5 0103-04 analogia	04.01.0 1	Mechaniczne profilowanie i zagęszczenie podłoża pod warstwy konstrukcyjne nawierzchni w gruncie kat. I-IV Uporządkowanie podłoża pod umocnienie poboczy po zakończeniu robót ziemnych i nawierzchniowych poprzez wyrównanie powierzchni i zagęszczenie w celu uzyskania odpowiedniej nośności. A. strona prawa 0+011,5 - 0+867 855.5*0.80 wpisanie się łukiem do dr. woj [[6.28*7]/4+4]*1.10 skrzyżowanie z drogą gruntową na końcowym fragm. drogi	m ²	684.400	
					16.489	

PROJEKT BUDOWLANO-WYKONAWCZY

**STAROSTWO POWIATOWE
w RADOMIU**

PRZEBUDOWY DROGI GMINNEJ NR DZ. 886 I 889W M. MALISZÓW (STARA WIEŚ)
WRAZ Z WŁĄCZENIEM TEJ DROGI DO TRASY WOJEWÓDZKIEJ NR 744
I BUDOWĄ CHODNIKA

ul. Dąbrowskiego 7, 26-600 Radom
tel. 048/ 365-58-01, fax 048/ 365-58-01

Dz. Nr 177

Gmina: Kowala

INWESTOR: URZĄD GMINY KOWALA

Powiat: Radom

I CZĘŚĆ OPISOWO-OBLICZENIOWA

województwo: mazowieckie

1. Oświadczenie projektanta
2. Uprawnienia projektanta
3. Zawiadczenie o przynależności do M.I.I.B.
4. Orientacja w skali 1:10.000
5. Opinia i Uzgodnienia
6. Określenie konstrukcji nawierzchni
7. Opis techniczny
8. Przedmiar robot
9. Kosztorys ślepy
10. Tabela robot ziemnych
11. Wykaz zjazdów
12. Dane do wyniesienia osi drogi w terenie zawarte na planie sytuacyjnym.

STAROSTA RADOMSKI
Załącznik do pozwolenia na budowę
nr. 2248.2011
z dnia 20.10.2011
znak: BA. 6740.1332.2011

II CZĘŚĆ RYSUNKOWA

1. Plan sytuacyjny z organizacji ruchu 1:1000
2. Profil podłużny w skali 1:100/1000
3. Przekroje normalne i konstrukcyjne w skali skala 1:50
4. Przekroje poprzeczne do obliczenia robót ziemnych
5. Rysunek konstrukcyjny wpustu z przykanalikiem
6. Rysunek zjazdu gospodarczego z nawierzchnią asfaltową
7. Rysunek zjazdu gospodarczego przez chodnik
8. Przekrój podłużny przez zjazd

Z up. STAROSTY

mgr Anna DREWİN
Naczelnik Wydziału
Budownictwa i Architektury

III DANE DOTYCZĄCE TERENU

1. Mapa do celów projektowych
2. Mapa ewidencji gruntów
3. Wypis szczegółowy i uproszczony z rejestru gruntów

FUNKCJA	IMIE I NAZWISKO	Nr. UPR.	PODPIS
PROJEKTANT	Grzegorz Giermakowski	UAN-IIK-6386/48/87	<i>Grzegorz Giermakowski</i> mgr inż. Grzegorz Giermakowski upr. projektowa budowlana Nr 1486/48/87 26-600 Radom, ul. Jakowicka 24
SPRAWDZAJACY			

11257



**MARSZAŁEK
WOJEWÓDZTWA MAZOWIECKIEGO**
ul. Jagiellońska 26, 03-719 Warszawa

**STAROSTWO POWIATOWE
w RADOMIU**
ul. Domagalskiego 7, 26-600 Radom
tel. 248/365-58-01, fax 048/365-58-01

NI-D-I.8010.315.2011.JG

Nr Kanc.: 100984-13265/11

Warszawa, *M* czerwca 2011 r.

„ZBT” sp. z o. o.
Ul. Wielkopolska 5
26 – 600 Radom

OPINIA TECHNICZNA

Objekt: skrzyżowanie drogi gminnej z drogą wojewódzką nr 744 w km 11+217 w miejscowości Maliszów gm. Kowala
Faza: koncepcja

W odpowiedzi na Państwa wniosek, oraz po zapoznaniu się z dostarczoną dokumentacją, opiniuje przedstawioną koncepcję skrzyżowania drogi gminnej z drogą wojewódzką nr 744 w km 11+217 w miejscowości Maliszów gm. Kowala, z następującymi uwagami do uwzględnienia w dalszej fazie projektowania:

- należy zastosować normatywne promienie łuków na skrzyżowaniu ($R_{min} = 8,0$ m.);
- wloty drogi gminnej należy zaprojektować o szer. 6,0 m na długości co najmniej 20,0 m. licząc od krawędzi jezdni drogi wojewódzkiej,

Projekt budowlany w zakresie rozwiązań geometrycznych podlega zaopiniowaniu, a projekty organizacji ruchu (stałej i na czas budowy) zatwierdzeniu, które należy złożyć w Departamencie Nieruchomości i Infrastruktury Urzędu Marszałkowskiego Województwa Mazowieckiego w Warszawie (ul. Kłopotowskiego 5, 03-718 Warszawa).

Szczegóły techniczne i konstrukcyjne w granicach pasa drogowego drogi wojewódzkiej należy uzgodnić z Mazowieckim Zarządem Dróg Wojewódzkich w Warszawie.

Opinia ważna wraz z rysunkiem.





Do wiadomości:

1. Mazowiecki Zarząd Dróg Wojewódzkich w Warszawie,
2. Urząd Gminy Kowala,

Sprawę prowadzi:
Janusz Gmiński
tel (22) 5979837

op. Marszałek
Dzw
[Signature]
Dyrektor Departamentu



-  PROJEKTOWANA KRAJOWA DROGA ZE ŚCIEKIEM PREFABRYKOWANYM
-  PROJEKTOWANA KRAJOWA DROGA
-  PROJEKTOWANA KOPANINA
-  PROJEKTOWANE CHODNIKI

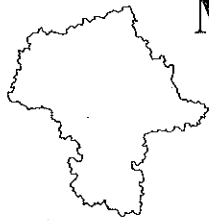

Mazowiecki Zarząd Dróg Wojewódzkich w Warszawie

STAN POWIATOWE
w Radomiu
ul. Domagalskiego 7, 26-600 Radom
tel. 048/ 365 58 01, fax 048/ 365 58 01
e-mail: powiat@radompowiat.pl

ul. Mazowiecka 14 00-048 Warszawa
tel. (22) 244 90 00 do 12, fax. (22) 244 90 13

www.mzdw.pl, e-mail dyrekcja@mzdw.pl

W-5/4427/2011/11/744UK

Warszawa, dnia 03.10.2011r

URZĄD GMINY w KOWALI	
2011 - 10 - 07	
WPLYNEŁO DNIA:	
L.dz.	zł
Podpis	

Urząd Gminy w Kowali
Kowala 105a
26-624 Kowala

Dotyczy: uzgodnienia konstrukcji nawierzchni dla włączenia drogi gminnej do drogi woj. nr 744 w km 11+217 w. Maliszów.

W odpowiedzi na pismo znak BI.7010.39.11 z dnia 29.09.2011r, Mazowiecki Zarząd Dróg Wojewódzkich w Warszawie **uzgadnia** (Uzgodnienie nr UK-744-156/11 z dnia 03.10.2011r) konstrukcję nawierzchni dla włączenia drogi gminnej (w zakresie pasa drogowego drogi woj.) do drogi wojewódzkiej nr 744 w km 11+217 w m. Maliszów, zgodnie z załączonym do pisma rysunkiem nr 3 oraz uwagą:

- beton asfaltowy AC22P, przeznaczony na warstwę podbudowy zaprojektować z asfaltem D35/50.

p.o. Dyrektora
Mazowieckiego Zarządu Dróg Wojewódzkich
w Warszawie

[mgr inż. Zbigniew Ostrowski]





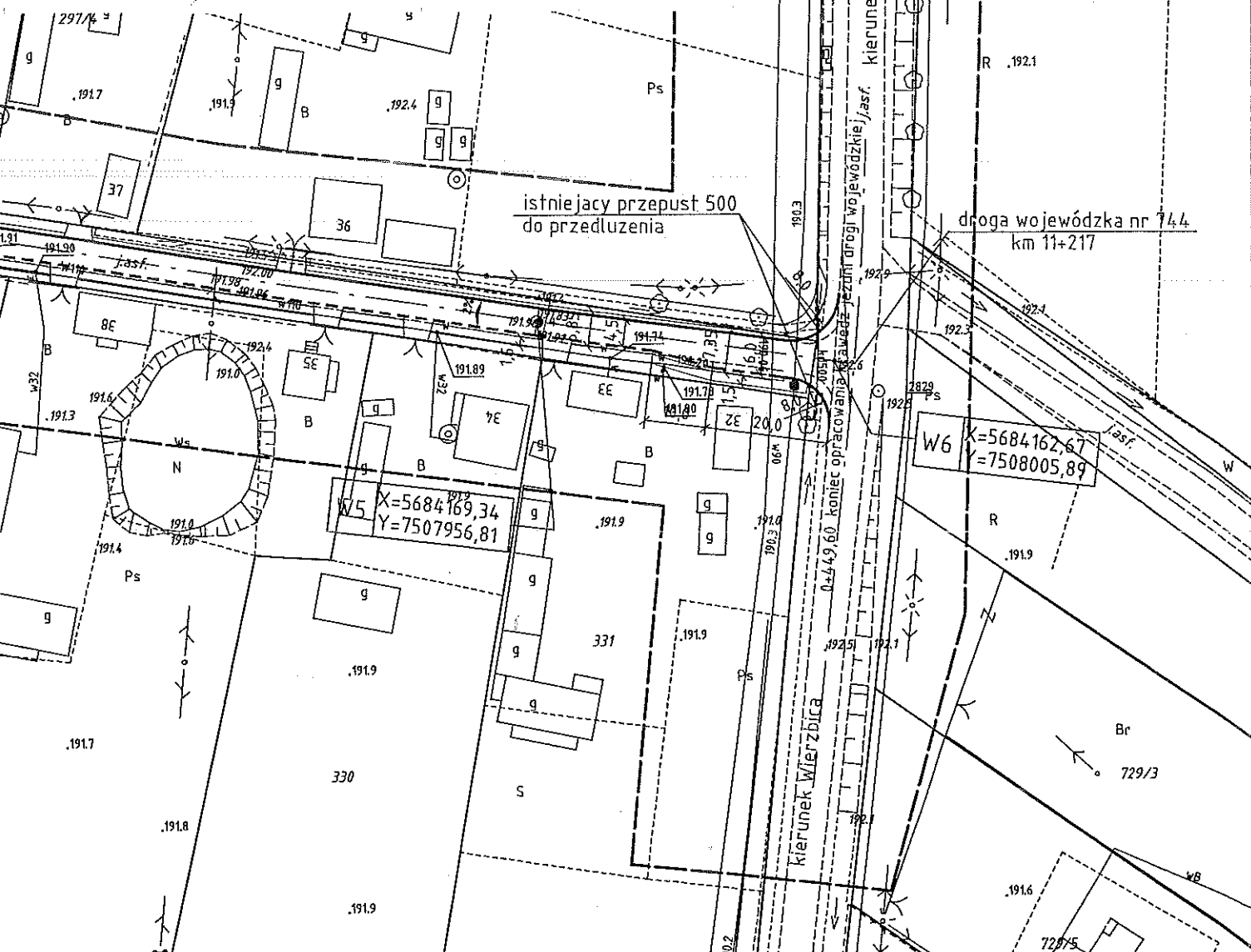

owieckie
adomski
owała
liszów, dz. 886, 889, ark. 1c
152.21.05.4, 7.152.22.01.3
atna w granicach lokalizacji
2011 r.

2011-04-21

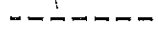
GEOD. BUD"
Usług
rtograficznych
Jacek Wasik
ymenowskiego 100
IP 796-010-14-59

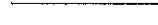
GEODETA OPRAWNIONY
Jacek Wasik
LpE/MGPE Nr 7280
26-600 Radom, ul. Wielkopolska 75/51
Tel 049 338-15-82



-  PROJEKTOWANA KRA
ZE ŚCIEKIEM PREFAB
-  PROJEKTOWANA KRA
-  PROJEKTOWANA KOF
-  PROJEKTOWANE CHO
-  PROJEKTOWANE ZJA
-  PROJEKTOWANY WP

ZBT Sp. z o. o. RADOM
26-600 Radom, ul. Wielkopolska

SKALA 1:100/1:1000

PP= 181,00

0+402 wpust prawy 191,93

KONIEC OPRACOWANIA KRAWEDZ JEZDNI DROGI WOJEWÓDZKIEJ

RZEDNE NIWELETY	192.19	192.11	192.01	192.06	192.09	192.12	192.02
ELEMENTY NIWELETY		L=50.00	i=-0.20%	L=50.00	i=-0.20%	i=0.25%	L=42.00
RZEDNE TERENU	192.00	191.98	191.89	191.94	191.97	192.00	192.02
ELEMENTY TRASY W PLANIE	-						
ODLEGLOSCI	0.00	50.00	0.00	20.00	30.00	42.00	49.60
KILOMETRY I HEKTOMETRY	0+03		0+04				

PRZEKRÓJ NORMALNY KONSTRUKCYJNY W STREFIE WLOTU DO DROGI WOJEWÓDZKIEJ

UK-7/1-156
 Uzgodniam konstrukcję
 w całości - ze zm

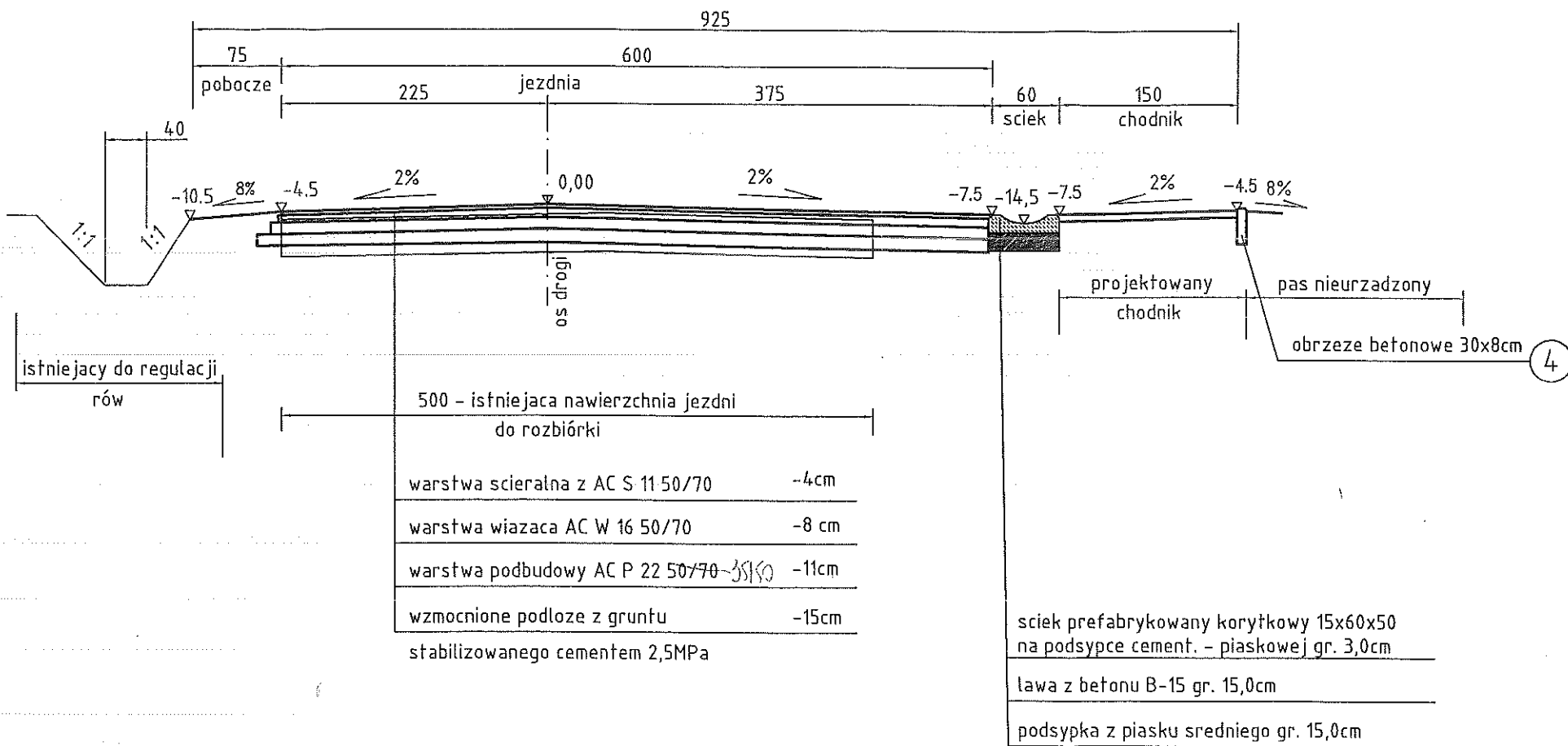

ZBT Sp. z o. o. RAD
 26-600 Radom, ul. Wiel
 PRZEBUDOWA DROGI GMINNEJ

OPINIA NR 670-1/2011

uzgodnienia dokum. projektowej

Przedmiot uzgodnienia : PRZEBUDOWY DROGI GMINNEJ

Dla:

URZĄD GMINY KOWALA

Adres :

26-624 KOWALA

Na zlecenie 3774-1/2011 z dnia: znak: **Data wpływu zlecenia do Zespołu:** 2011-06-29

Zespół Uzgadniania Dokumentacji Projektowej **opiniuje pozytywnie** lokalizację obiektu położonego :
MALISZÓW DZ.886,889, gmina : KOWALA

Inwestor :

URZĄD GMINY KOWALA

26-624 KOWALA

Jednostka projektowa :

GIERMAKOWSKI GRZEGORZ

26-600 RADOM
JANOWIECKA 24

Data posiedzenia : 2011-07-14

Uwagi i zlecenia:

Niniejsza opinia nie zwalnia Inwestora od uzyskania z właściwego organu do spraw nadzoru architektoniczno - budowlanego pozwolenia na budowę.

W przypadku robót w pasach drogowych Inwestor zobowiązany jest uzyskać zezwolenie na wejście w pas drogowy od zarządzającego drogą.

Uzgodnienie zachowuje ważność przez okres 3 lat od dnia wydania opinii.

Uzgodnienie traci ważność w przypadku gdy:

- a) Inwestor nie zrealizował projektu w okresie 3 lat,
- b) decyzja o warunkach zabudowy i zagospodarowania terenu , o zatwierdzeniu planu realizacyjnego lub o pozwoleniu na budowę została zmieniona lub uchylona,
- c) dokonano zmiany miejscowego planu zagospodarowania przestrzennego.

O wystąpieniu w/w przypadków Inwestor obowiązany jest zawiadomić bezzwłocznie Zespół Uzgadniania Dokumentacji.

1. Przy skrzyżowaniach i zblizeniach projektowanych sieci od istniejącego uzbrojenia podziemnego, prace ziemne wykonać ręcznie, bez użycia sprzętu zmechanizowanego i pod fachowym nadzorem technicznym zapewnionym przez wykonawcę robót.
2. W razie niezgodności realizacji obiektów z projektem, inwestor zobowiązany jest do wystąpienia do ZUD o wydanie opinii w sprawie dalszego postępowania. Realizacja inwestycji niezgodnie z projektem może spowodować nakaz przebudowy na koszt inwestora realizowanych obiektów, bądź innych będących z nimi w kolizji.
3. Zgodnie z art.48 ust.1 pkt 6 ustawy Prawo Geodezyjne i Kartograficzne, Inwestor zobowiązany jest pod karą grzywny zapewnić geodezyjne wytyczenie projektowanych obiektów oraz geodezyjną inwentaryzację powykonawczą zrealizowanych obiektów (przed zasypaniem).
4. Podczas prac należy zwrócić szczególną uwagę na zachowanie w stanie nienaruszonym punktów geodezyjnych, które podlegają ochronie w trybie przepisów ustawy Prawo Geodezyjne i Kartograficzne (Dz.U.30/89 i 15/91).
5. Prace ziemne wykonać pod nadzorem przedstawicieli instytucji zarządzających sieciami uzbrojenia terenu, krzyżującymi się i zblizonymi do uzgadnianego obiektu.

O zamiarze prowadzenia prac ziemnych instytucje branżowe winny być zawiadomione z tygodniowym wyprzedzeniem.

Zabezpieczyć kable energetyczne rurami ochronnymi A 110 PS w miejscach skrzyżowań z projektowaną drogą. NETIA S.A. Przed przystąpieniem do prac zgłosić do kier. sieci tel. 022/330-29-36, fax. 022/330-22-23.

Zabudować rurę osłonową na rurociąg NETII 7t AROT śr. 160. Prace wykonać pod nadzorem branżowym

URZĄD GMINY KOWALA
Zespół Uzgadniania Dokumentacji Projektowej
[Podpis]
[Pieczęć]

MAPA DO CELÓW PROJEKTOWYCH

Skala 1:1000

woj. mazowieckie
powiat: radomski
miejscowość: Kowala

ul. nr: Maliszów, dz. 886, 889, ark. 1c
krajowe: 7.152.21.05.4, 7.152.22.01.3

mapa aktualna w granicach lokalizacji
marzec 2011 r.

121984- "GEOBUD"
Zakład Usług
Geodezyjno-Kartograficznych
Jan Jęsiorek, Jacek Wasik
26-500 Radom, ul. Limanowskiego 100
tel. 838 16 113 NIP 796-010-14-59

GEODETA LIPRAWNIONY
Jacek Wasik
Upr. MBRPIS Nr 7280
26-500 Radom, ul. Królowej Jadwigi 6/51
tel. 0487 333-15-82



2011-04-21
1704-91/11
2011-04-21

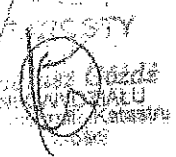

STAROSTWO POWIATOWE
w RADOMIU
ul. Domagalskiego 7, 26-000 Radom
tel. 048/ 365-58-01, fax 048/ 365-58-01

OKREŚLENIE KONSTRUKCJI NAWIERZCHNI

Konstrukcja nawierzchni wzmocnienia po przebudowie drogi gminnej w m. Maliszów

Konstrukcje nawierzchni drogi po przebudowie dobrano korzystając z Katalogu Typowych Konstrukcji Nawierzchni Podatnych (IBDiM Warszawa 1997) dla kategorii ruchu KR2 oraz warunków podłoża zaliczonego do grupy nośności G3.

Rozpoznanie nawierzchni oraz warunków gruntowych dokonano na podstawie dokumentacji geotechnicznej opracowanej przez firmę *EkO Przedsiębiorstwo Ochrony Środowiska Tomasz Spętany* oraz wizji w terenie w miesiącu maju 2011r. Istniejąca nawierzchnia składa się z warstwy betonu asfaltowego gr. 5,0-9,0cm, charakteryzującego się lokalnymi dużymi powierzchniami spękań siatkowych na podbudowie z kruszywa łamanego gr. 15,0cm, kruszywie naturalnym gr.15,0cm oraz bruku gr.14,0cm posadowionego na warstwie piasku gr. 30,0-40,0cm i podłożu gruntowym zaliczonym do grupy nośności G3. Istniejąca nawierzchnia porównując ją z Katalogiem Typowych Konstrukcji Nawierzchni Podatnych nie spełnia warunków nośności dla kategorii ruchu KR2.

Według Katalogu dla kategorii ruchu KR2 nawierzchnia powinna składać się z 12,0cm warstwy bitumicznej na 20,0cm warstwie kruszywa łamanego ułożonego na podłożu gruntowym G1.

W związku z powyższym istniejąca nawierzchnia wymaga wzmocnienia polegającego na ułożeniu dodatkowych warstw asfaltowych o gr. 10,0cm.

Projektowana konstrukcja wzmocnienia nawierzchni

- warstwa ścieralna z betonu asfaltowego AC 11 S 50/70 gr. 4,0cm
- warstwa wzmacniająco- wyrównawcza z betonu asfaltowego AC 16 W 50/70 gr. minimum 6,0cm
- istniejąca nawierzchnia asfaltowa

Obliczenia sprawdzające sporządzono dla najniekorzystniejszego układu warstw konstrukcyjnych i stanu nawierzchni

$H_{zw} = 44,0\text{cm}$ – grubość zastępcza wymagana dla przyjętej kategorii ruchu według Katalogu

$H_{zp} = a_1xh_1 + a_2xh_2 + a_3xh_4$ – grubość zastępcza nawierzchni po wzmocnieniu, gdzie:

$a_1 = 2,0$ – współczynnik materiałowy dla nowych warstw betonu asfaltowego

$h_1 = 10,0\text{cm}$ – grubość nowych warstw betonu asfaltowego

$a_2 = 1,6$ – współczynnik materiałowy dla istniejącej warstwy betonu asfaltowego średnio spękanego

$h_2 = 5,0\text{cm}$ – grubość istniejących warstw betonu asfaltowego

$a_3 = 1,0$ – współczynnik materiałowy dla istniejącej warstwy podbudowy z kruszywa

$h_3 = 16,0\text{cm}$ – grubość istniejących warstw podbudowy z kruszywa naturalnego z kamieniem łamanym

$H_{zp} = 2,0 \times 10 + 1,6 \times 5 + 1,0 \times 16 = 44,0\text{cm}$ – obliczona grubość zastępcza nawierzchni po wzmocnieniu

$H_{zw} = 44,0\text{cm}$ – wymagana grubość zastępcza nawierzchni

Obliczona grubość zastępcza nawierzchni po wzmocnieniu $H_{zp} = 44,0\text{cm}$ jest większa od grubości zastępczej wymaganej $H_{zw} = 44,0\text{cm}$ co oznacza że nawierzchnia po wzmocnieniu przeniesie obciążenie ruchu dla kategorii KR2.

Sprawdzenie warunku mrozoodporności.

Wymagana łączna grubość nawierzchni ze względu na mrozoodporność dla gruntu G3 i kategorii ruchu KR2 wynosi 55,0cm.

Łączna grubość nawierzchni po wzmocnieniu (warstwy nośne i podsypka piaskowa) w punkcie obliczeniowym wynosi $10+5+16+30=61,0\text{cm}$. Warunek mrozoodporności jest spełniony.

Ze względu na wymóg MZDW w Warszawie na wlocie drogi gminnej do drogi wojewódzkiej w pasie drogi wyższej kategorii zaprojektowano nawierzchnie dla kategorii ruchu KR3. konieczność taka występuje na poszerzeniach drogi gminnej przy regulacji wyokrąglen krawędzi dróg na wlocie.

Projektowana konstrukcja nawierzchni

- | | |
|----------------------------------------------------------------|------------|
| - warstwa ścieralna z betonu asfaltowego AC 11 S 50/70 | gr. 4,0cm |
| - warstwa wiążąca z betonu asfaltowego AC 16 W 50/70 | gr. 8,0cm |
| - warstwa podbudowy z betonu asfaltowego AC 22 P 50/70 | gr. 11,0cm |
| - wzmocnienie podłoża z gruntu stabilizowanego cementem 2,5MPa | gr. 15,0cm |

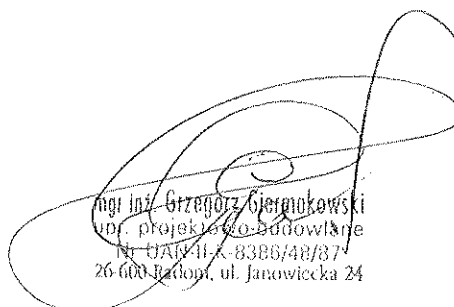

mgr inż. Grzegorz Giermowski
op. projektowo-budowlane
N. OABY/12.8388/48/37
26-600 Radom, ul. Janowiecka 24

STAROSTWO POWIATOWE
w RADOMIU
ul. Domagalańskiego 7, 28-600 Radom
tel. 048/365-58-01, fax 048/365-58-7

OPIS TECHNICZNY

OPIS TECHNICZNY

**do projektu budowlano-wykonawczego przebudowy
drogi gminnej na działkach nr 886 i 889 klasy D
w m. MALISZÓW
przez Starą Wieś wraz z włączeniem do drogi wojew. nr 744
i budową chodnika**

1. Podstawa opracowania

- umowa z Inwestorem – Gmina Kowala
- mapa do celów projektowych w skali 1:1000
- rozporządzenie MTiGM w sprawie warunków technicznych, jakim powinny odpowiadać drogi publiczne i ich usytuowanie (Dz. U. nr 43 poz. 430 z 14.05.1999r)
- opinie i uzgodnienia:
 - z ZUD Starostwo Powiatowe w Radomiu
 - z Gminą Kowala – wójt gminy – rozwiązanie geometryczne i konstrukcyjne do obiektu
 - z MZDW Warszawa – włączenie drogi do trasy wojewódzkiej nr 744
- badanie geologiczne na projektowanym odcinku w odniesieniu do rodzajów gruntów zalegających pod drogą i poziomowi wody gruntowej
- pomiary uzupełniające i wywiad w terenie
- wytyczne PROJEKTOWANIA DRÓG
- Katalog powtarzalnych elementów drogowych
- Katalog typowych konstrukcji nawierzchni podatnych i półsztywnych W-wa IBDM 1995

2. Lokalizacja inwestycji

Projektowany odcinek drogi rozpoczyna się od skrzyżowania z drogą wojewódzką nr 744 relacji Radom-Wierzbica i kończy tuż za skrzyżowaniem z inną drogą gminną biegnącą do wsi Piachy.

Długość projektowanego odcinka wynosi 475 mb.

Szczegółowy przebieg i lokalizację odcinka drogi pokazano na planie orientacyjnym 1:10000 a dokładny przebieg na planie sytuacyjnym 1:1000.

Grunty zajęte pod przebudowę stanowią w całości własność Gminy Kowala czyli SKARBU PAŃSTWA.

3. Istniejący stan zagospodarowania terenu

Opracowanie projektowe obejmuje projekt terenu drogowego w ramach, którego ujęto:

- wyznaczenie przebiegu osi trasy i jej konturów na dotychczasowym terenie stanowiącym fragment drogi utwardzonej wraz z zabudową wzdłuż, której po stronie prawej przewidziane jest chodnik dla ruchu pieszego.
- konieczne do wykonania roboty ziemne, korytowanie pod chodnik oraz uporządkowanie istniejącego rowu po stronie lewej
- odwodnienie wzmocnionej istniejącej nawierzchni drogi poprzez nadanie jej odpowiednich spadków podłużnego i poprzecznych w celu odprowadzenia wód opadowych do projektowanego cieką betonowo - przychodnikowego po stronie prawej i do rowu przydrożnego po stronie lewej.
- wykonanie wzmocnienia istniejącej nawierzchni warstwą wyrównaną i ścieralną wynikająca z obliczeń na podstawie przeprowadzonych badań geologicznych
- wybudowanie chodnika dla ruchu pieszego na tym odcinku oraz wjazdów do gospodarstw i na działki przydrożne,
- utwardzenie poboczy kruszywem łamanym na wymaganej szerokości wg projektu
- umocnienie skarp i rowów płytami EKO w miejscach tego wymagających oraz zagęszczenie i obsianie trawą na całej długości..

4. Warunki gruntowo-wodne

Zostały określone na podstawie przeprowadzonych badań geologicznych w terenie i sporządzonej na tej podstawie dokumentacji. W związku z tym opracowaniem stwierdzono, że podłożu zalegają do głębokości 0,6-0,7 m grunty piaszczyste zaś głębiej grunty gliniaste, a zwierciadło wody ukształtowane jest na poziomie 1,7-1,8 od powierzchni terenu. Biorąc pod uwagę powyższe na podstawie porównań z klasyfikacją tabelaryczną z rozporządzenia MTiGM, grunty podłoża projektowanego odcinka drogi zalicza się do grupy nośności G₃ i G₄.

5. Stan istniejący

Projektowany odcinek stanowi połączenie drogi gminnej biegnącej przez wsie Piachy i Starą Wieś z drogą woj. nr 744 relacji Radom – Wierzbica – Szydłowiec.

Istniejąca droga posiada nawierzchnię utwardzoną w stanie lekko zdeformowanym. Droga posiada po stronie prawej wąskie pobocze i zarys rowu przydrożnego wymagającego renowacji i pogłębienia po stronie lewej pobocza, na którym projektowany jest chodnik z poboczem i ciekim betonowym.

Na całej długości projektowany odcinek biegnie przez obszar zabudowany przy czym strona lewa posiada zabudową bardziej zwartą – gęściejszą.

6. Uzbrojenie istniejące

Wzdłuż projektowanego pasa drogi zlokalizowane są następujące uzbrojenia:

- wodociąg wiejski \varnothing 110z odnogami do posesji \varnothing 32 po stronie prawej w pasie drogowym – przebieg pokazany na planie – kolor niebieski, nie koliduje w przeprowadzeniu prac drogowych
- linia energetyczna – biegnąca poza pasem drogowym w dość znacznej odległości nie kolidując z pracami które będą realizowane w związku z przebudową drogi

7. Stan projektowy

7.1. Parametry projektowe

Drogę projektuje się jako jednopasmową klasy D dla prędkości projektowej 40 km/godz. :

- szerokość jezdni 4,5m
- szerokość poboczy jednostronne (str. lewa) 1x0,75 z umocowaniem na całej szerokości
- chodnik szerokości 1,5 m oddzielony od jezdni ciekim prefabrykowanym szer. 0,6 mb
- spadek poprzeczny jezdni daszkowy 2%
- spadek poprzeczny pobocza 6%
- pochylenie skarp 1:1, przeciwskarpy 1:1

7.2. Droga w planie

Przebieg projektowanej drogi dostosowany jest ściśle do istniejącego pasa drogowego w terenie. Trasa posiada sześć wierzchołków początkowy W_1 i końcowy W_6 .

Załamania W_2 i W_3 o kątach zwrotu $\alpha=3,44g$, $\alpha+1,37g$ z wyokrągleniami $R=150m$ i $R=300m$. Na wierzchołkach W_4 i W_5 wyokrąglenie nie zastosowano z uwagi na bardzo minimalne załamania.

7.3. Rozwiązania wysokościowe

Projektowana niweleta drogi dowiązana została do sieci niwelacji państwowej. Niweletę zaprojektowano dla osi drogi i dostosowano do istniejących warunków terenowych z uwzględnieniem grubości projektowanej konstrukcji nawierzchni.

Niweleta została podniesiona od 10-19 cm w stosunku do niwelety istniejącej drogi.

7.4. Odwodnienie

Projektuje się jako powierzchniowe. Wody opadowe na odcinku początkowym zostaną odprowadzone częściowo ciekim betonowym po lewej stronie do drogi gminnej a dalej ciekim prawostronnym projektowanym na całej długości projektowanego odcinka do drogi wojewódzkiej z połowy jezdni i z chodnika.

Druga połowa jezdni odwodniona będzie poboczem do prawostronnego rowu przydrożnego a na odcinkach gdzie go nie będzie ciekim betonowym.

7.5. Konstrukcja nawierzchni

Konstrukcję nawierzchni opracowano na podstawie „KATALOGU TYPOWYCH KONSTRUKCJI NAWIERZCHNI PODATNYCH”. Przyjęto obciążenie ruchem dla kategorii KR-1,2 i warunki podłoża zakwalifikowano do grupy nośności G_1 .

Dla wyznaczonych parametrów oraz założonych warunków technologicznych przyjęto następującą konstrukcję nawierzchni jezdni:

- warstwa ścieralna z betonu asfaltowego AC11S50/70 gr. 4 cm
- warstwa wiążąca z betonu asfaltowego AC16W50/70 gr 8 cm
- podbudowa istniejąca do wykorzystania

CHODNIK:

Typowy z kostki betonowej (polbruk) gr. 6 cm – kolorowa na podsypce cementowo-piaskowej gr. 5 cm i podbudowie z gruntu stabilizowanego cementem 1,5 MPa.

Po wykonaniu robót ziemnych przy uprzednim usunięciu ziemi roślinnej (trawa, zarośla) pobocze drogi zostanie wyprofilowane do odpowiedniej wysokości i utwardzone kruszywem gr. 12 cm.

7.6. Roboty ziemne

Wykonanie robót ziemnych będzie polegać na:

- zdjęciu ziemi roślinnej z powierzchni zalegającej zaroślami i trawą
- wykonanie koryta pod ciek betonowy i chodnik po stronie prawej
- wykonanie wykopów w celu należytego uformowania po stronie lewej rowu przydrożnego

7.7. Zjazdy na drogi boczne i do gospodarstw

Zaprojektowano:

- na drogi boczne:
 - droga woj. nr 744 w geometrii uzgodnionej z Urzędem Marszałkowskim w Warszawie
 - droga gminna do m. Piachy w geometrii pokazanej na planie sytuacyjnym i wyrównanie istniejącej nawierzchni masą asfaltobetonową.
- do gospodarstw jako typowe na długości od krawędzi jezdni do bram wjazdowych wg przeprowadzonej inwentaryzacji stanu istniejącego, przy czym:
 - po stronie chodnikowej z kostki betonowej kol. szarego na podbudowie
 - po stronie lewej na podbudowie z kruszywa i nawierzchni asfaltobetonowej jednowarstwowej gr. 4 cm.

7.8. Organizacja ruchu

a) na czas robót

Roboty wykonywane w obrębie drogi wojewódzkiej nr 744 opracuje wykonawca uzgadniając z odpowiednimi władzami zgłaszając jednocześnie zajęcie pasa drogowego na określony czas. Na szlaku drogi gminnej można prowadzić dopuszczając ruch lokalny stosownie do fazy robót stosując schemat oznakowania zaakceptowany przez inspektora nadzoru.

b) stała

Projekt organizacji docelowej na włączenie projektowanej drogi gminnej do drogi woj. nr 744 stanowi odrębne opracowanie uzgodnione z odpowiednimi władzami i zatwierdzone przez Urząd Marszałkowski w Warszawie.

8. Przedmiar robót i kosztorysy

Opracowanie projektowe zawiera szczegółowy przedmiar robót a na jego podstawie opracowano kosztorys ślepy i kosztorys inwestorski.

Uwagi końcowe

Projekt zawiera dodatkowe opracowanie w postaci:

- Szczegółowej Specyfikacji Technicznej dotyczącej wymogów i warunków odbioru robót
- wymaganych uzgodnień, z którymi wykonawca obowiązany jest się zapoznać przed przystąpieniem do wykonywania prawidłowo i bezpiecznie wszystkich asortymentów robót zawartych w kontrakcie
- dokumentacja geologiczna służąca do opracowania konstrukcji drogi przede wszystkim jak również dla orientacji w zakresie warunków gruntowo – wodnych.

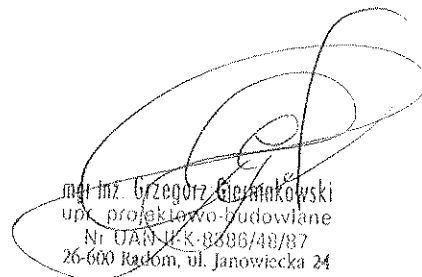

mgr inż. Grzegorz Kiełmowski
upr. projektowo-budowlane
Nr UAN-UK-8886/48/87
26-600 Radom, ul. Janowiecka 24

Tabela robót ziemnych.

STAROSTWO POWIATOWE
w RADOMIU

ul. Domegalskiego 7, 28-600 Radom

tel. 048/ 365-58-01, fax 048/ 365-58-0

Obiekt:

droga gminna Maliszów

Pikietaż	Powierzchnia		Odległość	Objętości				
	wykop	nasyp		Ogółem		Roboty poprz.	Różnice	
				wykop	nasyp		wykop	nasyp
m	m ²	m ²	m	m ³	m ³	m ³	m ³	m ³
0,00	2,56	0,00						
10,00	0,05	0,13	10,00	13,05	0,65	0,65	12,40	
50,00	0,01	0,50	40,00	1,20	12,60	1,20		11,40
100,00	0,00	0,31	50,00	0,25	20,25	0,25		20,00
150,00	0,00	0,52	50,00	0,00	20,75	0,00		20,75
200,00	0,07	0,68	50,00	1,75	30,00	1,75		28,25
250,00	0,01	0,42	50,00	2,00	27,50	2,00		25,50
300,00	0,00	0,60	50,00	0,25	25,50	0,25		25,25
350,00	0,11	0,40	50,00	2,75	25,00	2,75		22,25
400,00	0,12	0,39	50,00	5,75	19,75	5,75		14,00
420,00	0,00	0,40	20,00	1,20	7,90	1,20		6,70
430,00	0,13	0,23	10,00	0,65	3,15	0,65		2,50
442,00	0,12	0,32	12,00	1,50	3,30	1,50		1,80
449,80	3,56	0,00	7,60	13,98	1,22	1,22	12,77	
				m3				
Razem:				44	198	19	25	178

Bilans robót ziemnych

wykop z wywiezieniem gruntu poza teren budowy

44 m3

nasyp z gruntu dowiezionego z dokopu

198 m3

Tabela poszerzeń i rozbiórek istniejącej nawierzchni

Obiekt:		droga gminna Maliszów			
Pikietaż	Dane liniowe		Odległość	Powierzchnia rozbiórki istniejącej nawierzchni	Powierzchnia poszerzeń i otworzonej nawierzchni
	szerokość rozbiórek. Pr	szerokość poszerzeń. Pp			
m		m	m		m ²
0,00	0,00	4,50	50,00	0	113
50,00	0,00	0,00	50,00	0	0
100,00	0,00	0,00	50,00	4	0
150,00	0,15	0,00	50,00	8	0
200,00	0,15	0,00	50,00	13	0
250,00	0,35	0,00	50,00	23	0
300,00	0,55	0,00	50,00	28	0
350,00	0,55	0,00	50,00	28	0
400,00	0,55	0,00	20,00	11	0
420,00	0,55	0,00	10,00	3	5
430,00	0,00	0,95	12,00	0	11
442,00	0,00	0,95	7,60	0	76
449,60	0,00	19,00		m ²	m ²
Razem:				115	204

Tabela wyrównań (warstwa wyrównawczo-wzmacniająca)

STAROSTWO POWIATOWE

OSMIU

ul. Dąbrowskiego 7, 26-600 Radom

tel. 048/365-58-01, fax 048/365-58-01

Obiekt:	droga gminna Maliszów							
Pikietaż	dane z przekroju			Odległość	Średnia grubość frezow.	Pow. wyrównania ogółem	Objętości	
	frezowa- nie	szer. wyrówn. Pw	warstwa wyrówn. Wr				Ogółem	
							frez.	w. wyr.
m	m ²	m	m ²	m	cm	m ²	m ³	m ³
0,00		0,00	0,00					
10,00		4,50	0,30	10,00		23		1,5
50,00		4,50	0,30	40,00		180		12,0
100,00		4,50	0,30	50,00		225		15,0
150,00		4,50	0,55	50,00		225		21,3
200,00		4,50	0,40	50,00		225		23,8
250,00		4,50	0,45	50,00		225		21,3
300,00		4,50	0,65	50,00		225		27,5
350,00		4,50	0,34	50,00		225		24,8
400,00		4,50	0,34	50,00		225		17,0
420,00		4,50	0,35	20,00		90		6,9
430,00		5,00	0,45	10,00		48		4,0
442,00		5,00	0,37	12,00		60		4,9
449,60		0,00	0,00	7,60		19		1,4
						m ²	m ³	
Razem:						1995	0	181,4

warstwa wyrównawczo wzmacniająca z AC 16 W 50/70

181,4 m³/2,4Mg/m³

435 Mg

średnia grubość warstwy w cm

181 m³/2380m²

9,1 cm

WYKAZ ZJAZDÓW

do posesji i na działki

STAROSTWO POWIATOWE

w RADOMIU

ul. Dąbrowskiego 7, 26-600 Radom

tel. 048/ 365-58-01, fax 048/ 365-58-01

Dla Drogi gminnej nr 350608W.2

m. Maliszów od osi drogi woj.: 0+000 do 0+470

na działkach nr 886 i 889

LP.	LOKALIZACJA			KONSTRUKCJA NAWIERZCHNI ZJAZDU	ODWODNIENIE	SZEROKOŚĆ ZJAZDU - s DŁUGOŚĆ - h	POWIERZCHNIA ZJAZDU w m ² = sxh+skos 1/2h	UWAGI nr domu
	PIKIETAŻ	Strona Lewa L Prawa P	Nr działki					
1	2	3	4	5	6	7	8	9
1	0+003	P	312/2	KRUSZYWO	BRAK	S-5,0 H-2,8	5,0X2,8+2,8 = 16,80	NR D. 52
2	0+028	P	313	GRUNTOWE	BRAK	S-5,3 H-2	5,3X2+2 = 12,60	B.Z.N.
3	0+036	L	289/4	GRUNTOWA	BRAK	S-5,6 H-3,0	5,6X3+3 = 20,00	NR D. 50
4	0+066	P	314	KRUSZYWO	BRAK	S-5,6 H-3,5	5,6X3,5+3,5 = 23,10	NR D. 49A
5	0+076	L	290	NAW. BETONOWA	BRAK	S-5,8 H-2,6	5,8X2,6+2,6= 17,70	NR D. 49
6	0+084	P	315	GRUNTOWA	BRAK	S-5,3 H-2,2	5,3X2,2+2,2 = 13,90	NR D. 48
7	0+114	L	292	GRUNTOWA	RURA ZAPCHANA	S-5,4 H-3,7	5,4X3,7+3,7 = 23,70	NR D. 47
8	0+141	P	294	GRUNTOWA	BRAK	S-5,3 H-2,10	5,3X2,1+2,1 = 13,30	NR D. 46
9	0+142	L		GRUNTOWA	FI 20 ZANIECZYSZ	S-5,5 H-2,3	5,5X2,3+2,3 = 15,00	NR D. 45
10	0+177	L	295/1	GRUNTOWA	BRAK	S-5,3 H 2,3	5,3X2,3+2,3 = 14,50	NR D. 44
11	0+191	P	317	GRUNTOWA	BRAK	S-5,3 H 2,3	5,3X2,3+2,3 = 14,50	NR D. 43
12	0+206	P	296	GRUNTOWA	BRAK	S-5,2 H-2,2	5,2X2,2+2,2 = 13,60	NR D. 41
13	0+207	L	321	GRUNTOWA	BRAK	S-5,3 H-2,4	5,3X2,4+2,4 = 15,10	NR D. 42
14	0+204	P	323/2	GRUNTOWA	BRAK	S-5 H-3,3	5,5X3,3+3,3 = 21,50	NR D. 40
15	0+275	P	323/2	GRUNTOWA	BRAK	S-6,4 H-3,3	6,4X3,3+3,3 = 24,40	---
16	0+303	L	297/2	GRUNTOWA	BRAK	S-5,4 H-3,3	5,4X3,3+3,3= 21,1	NR D. 38
17	0+303	P	323/4	GRUNTOWA	BRAK	S-5,3 H-3,0	5,3X3,0+3,0 =19,00	NR D. 39

LP.	LOKALIZACJA			KONSTRUKCJA NAWIERZCHNI ZIAZDU	ODWODNIENIE	SZEROKOŚĆ ZIAZDU - s DŁUGOŚĆ - h	POWIERZCHNIA ZIAZDU - m ²	STANOWISKO POWIATOWEJ KADRY ul. Dąbrowska 26-300 Redon tel. 044/365-58-01, fax 044/365-58-02	nr domu
	PIKIETAŻ	Strona Lewa L Prawa P	Nr działki						
1	2	3	4	5	6	7	8	9	
18	0+321	P	297/3	GRUNTOWA	BRAK	S-5,3 H -2,5	5,3X2,5+2,5 = 16,00		NR D. 37
19	0+323	L	324,2	GRUNTOWA	BRAK	S-5,4 H-3,10	5,4X3,10+3,1 = 20		NR D.38
20	0+358	L	298	GRUNTOWA	RURA FI 30	S-4,2 H-3,6	4,2X3,6+3,6= 18,80		NR D. 36
21	0+365	P	324/2	GRUNTOWA	BRAK	S-5,3 H-3,3	5,3X3,3+3,3= 20,80		NR D. 35
22	0+381	P	330	KRUSZYWO	BRAK	S-5,5 H-3,3	5,5X3X3+3,3=21,50		NR D. 34
23	0+404	P	331	GRUNTOWE	BRAK	S-5,6 H-3,6	5,6X3,6+3,6=23,8		NR D. 33

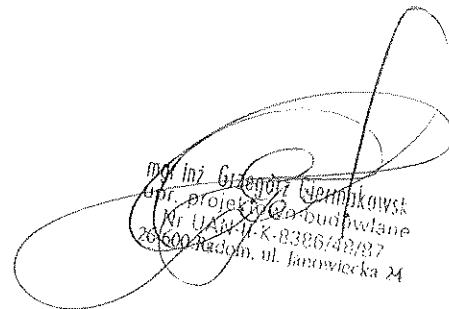

 mgr inż. Grzegorz Ciernikowski
 Główny projektant i budowlane
 Nr UAW 1-K-8386/42/87
 26600 Redon, ul. Janowiecka 24

Część Rysunkowa

Sekcje: 7.152.21.05.4, 7.152.22.01.5
Mapa aktualna w granicach lokalizacji
na marzec 2011 r.

570521964 "GEOBUD"
Zakład Usług
Geodezyjno-Kartograficznych
Jan Jesionek, Jacek Wąsik
26-600 Radom, ul. Limanowskiego 100
tel. 48 33 16 113 NIP 796-010-14-59

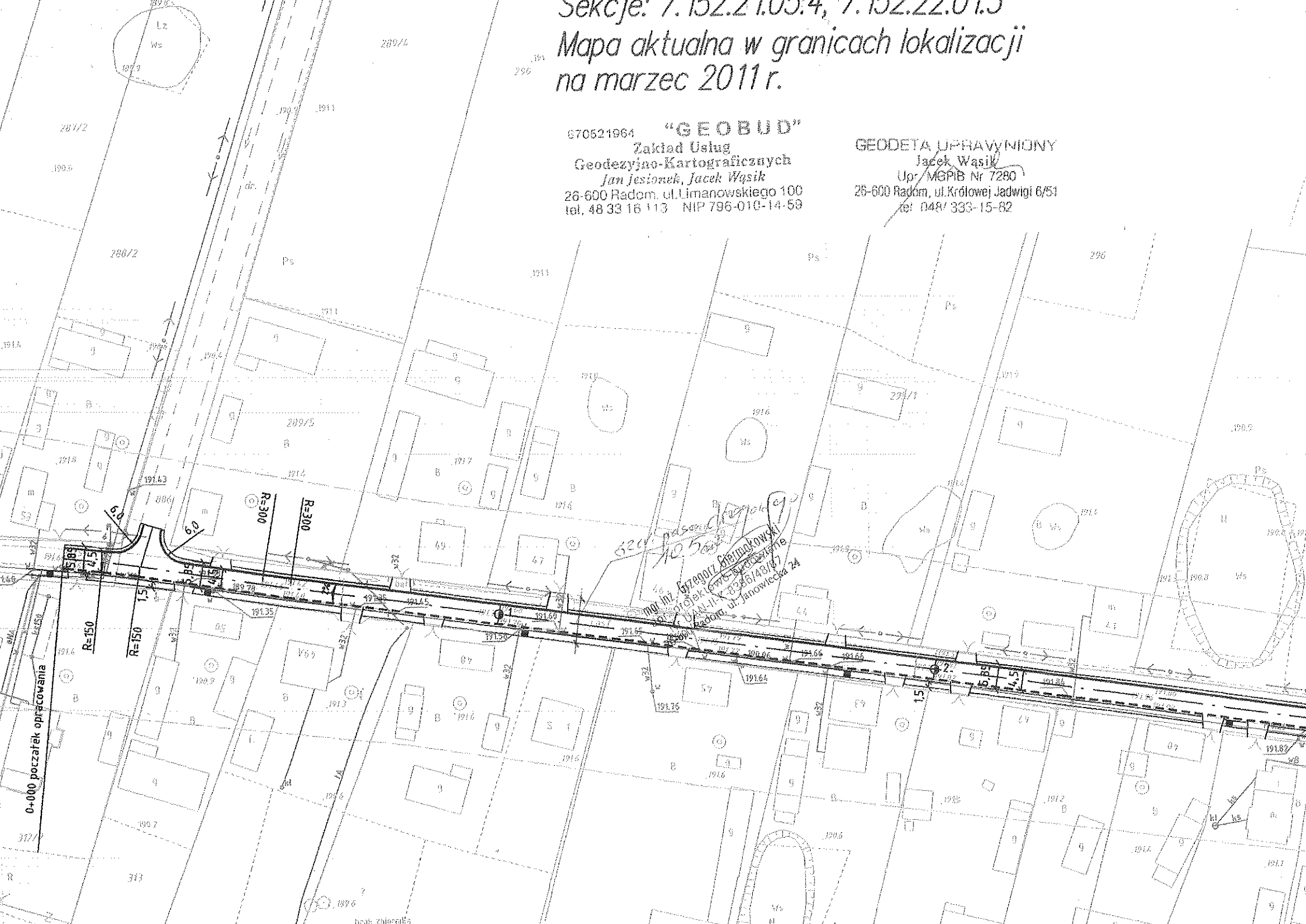
GEODETA UPRAWNIENY
Jacek Wąsik
Upr. MGPIB Nr 7280
26-600 Radom, ul. Królowej Jadwigi 6/51
tel. 048/ 333-15-82











mgr inż. Grzegorz Górnikowski
 upr. projektowe budowlane
 Nr UANALR-8386/48/87
 26-600 Radom, ul. Janowiecka 24

uprawnionym do wykonywania prac geodezyjnych,
 usytuowania obiektów budowlanych wymagających
 pozwolenia na budowę, a po zakończeniu tej budowy
 dokonaniu geodezyjnych pomiarów powykonawczych
 i sporządzeniu związanej z tym dokumentacji.

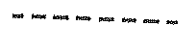
Nie wyklucza się istnienia w terenie
 również urządzeń podziemnych, dla
 których brak było informacji branżowych
 i nie zostały odnalezione w terenie w czasie
 inwentaryzacji geodezyjnej.

STAROSTWO POWIATOWE w RADOMIU
 Powiatowy Ośrodek Dokumentacji Geodezyjnej i Kartograficznej
 Zespół Usługowania Dokumentacji Projektowej
 26-600 Radom, ul. Graniczna 24, tel. 365 30 48

LOKALIZACJĘ *przebudowy*
drogi powinnej
 678/2011 2011.04.14
 Uzgodniono OPINIA Nr

-  PROJEKTOWANA KRAWĘŻ Z ŚCIEKIEM PREFABRYKOWANYM
-  PROJEKTOWANA KRAWĘŻ
-  PROJEKTOWANA KRAWĘŻ
-  PROJEKTOWANE CHŁOPIKI
-  PROJEKTOWANE ZJAZDY
-  PROJEKTOWANY WPUSZCZAK

ZBT Sp. z o. o. RADOM
 26-600 Radom, ul. Wielkopolska 1

DRUGA GMINNA

SKALA 1:100/1:1000

PP= 181,00

POCZATEK OPRACOWANIA

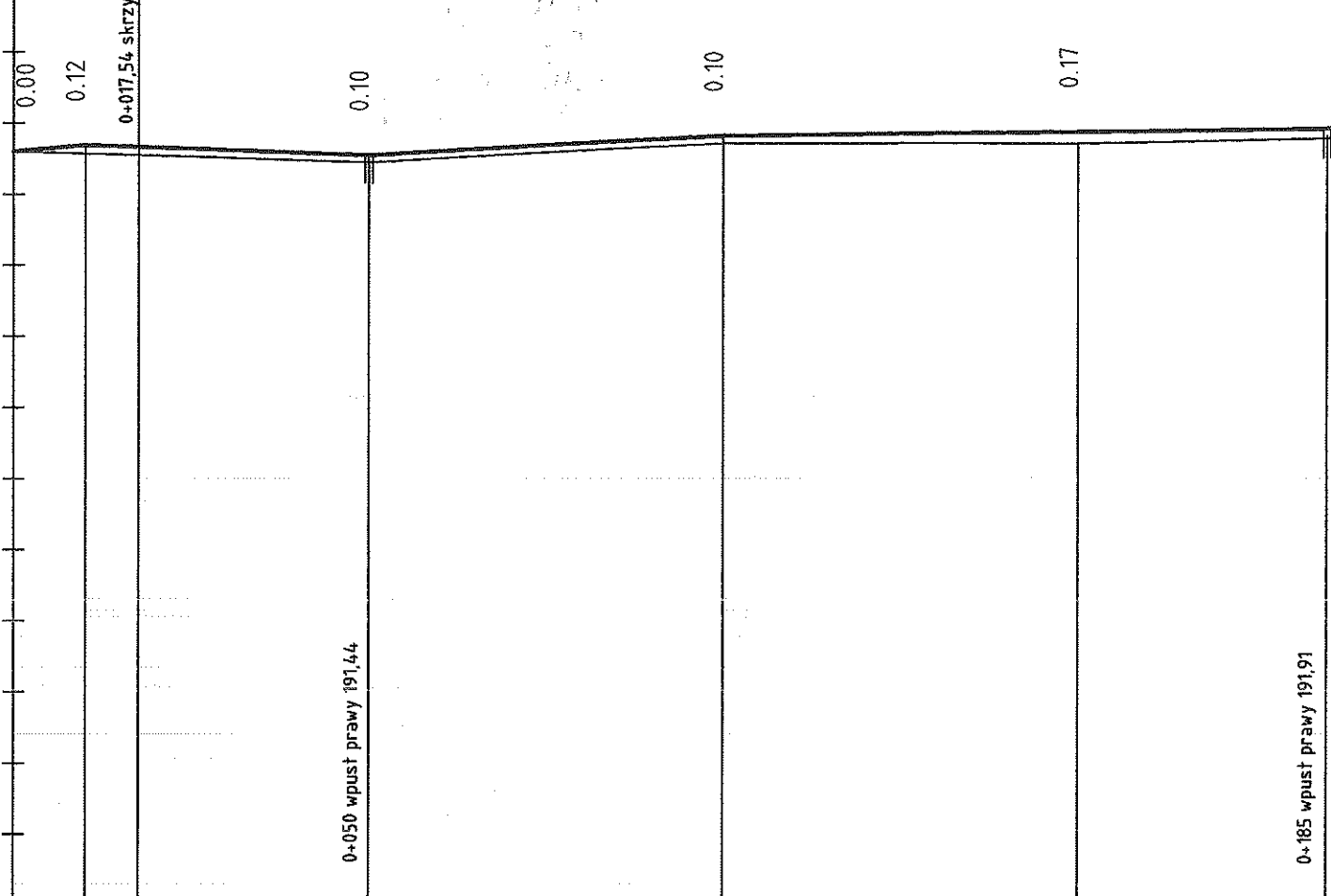

	191.60	191.68 191.69	191.66	191.58 191.56	191.84	191.92
RZEDNE NIWELETY	191.60	191.68 191.69	191.66	191.58 191.56	191.84	191.92
ELEMENTY NIWELETY	$i=0.83\%$ $L=10.00$	$L=40.00$	$i=-0.30\%$	$i=0.56\%$ $L=50.00$	$i=0.20\%$	
RZEDNE TERENU	191.60	191.57	191.46	191.74	191.75	
ELEMENTY TRASY W PLANIE	$L=8.97$ $R=150$ $L=8.58$ $D=3.64g$	$L=27.84$	$D=1.37g$ $L=6.46$ $R=300$			
ODLEGLOSCI	0.00	8.97 10.00	17.54	45.38 50.00 51.84	0.00	50.00
KILOMETRY I HEKTOMETRY	0				0	1

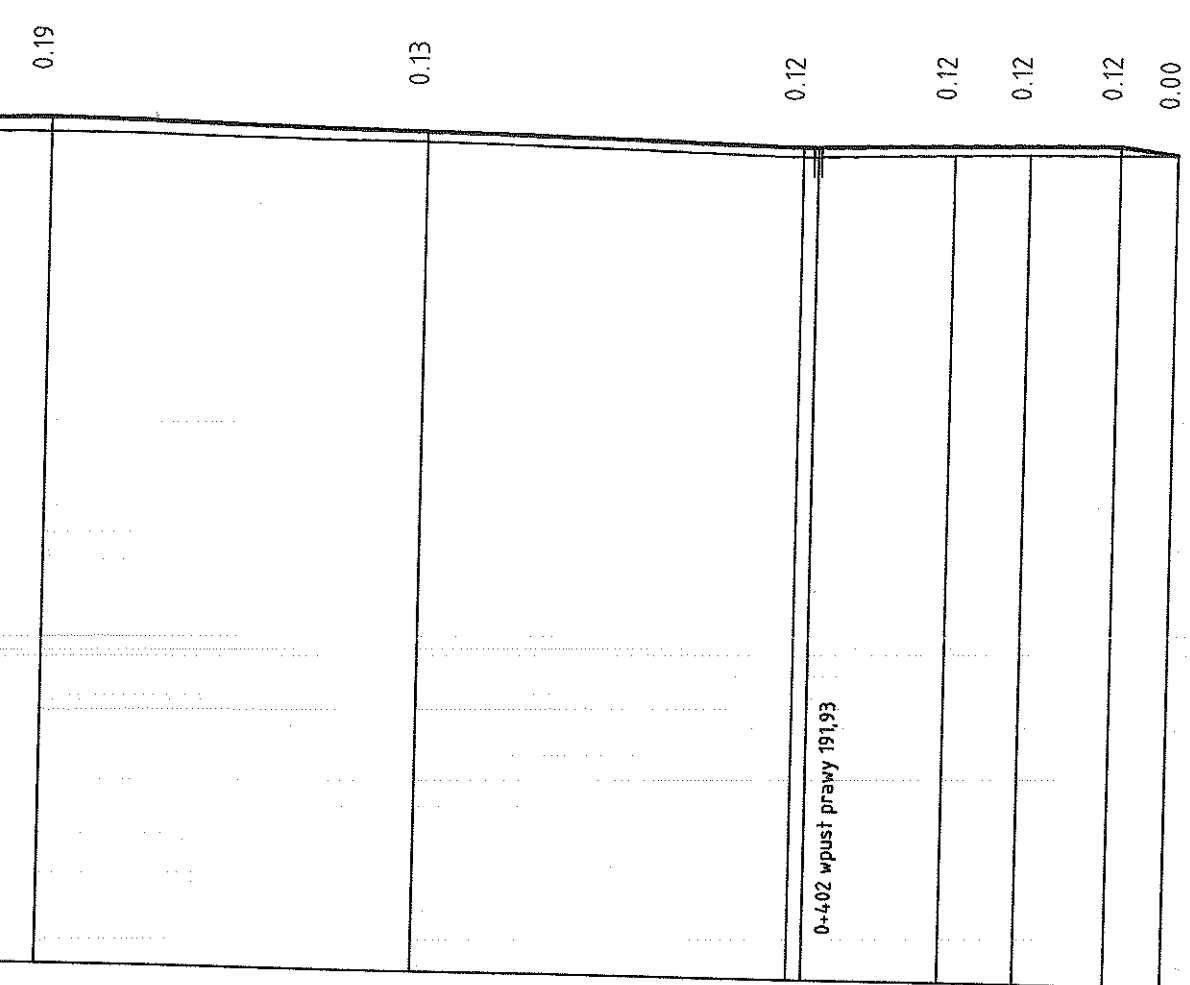
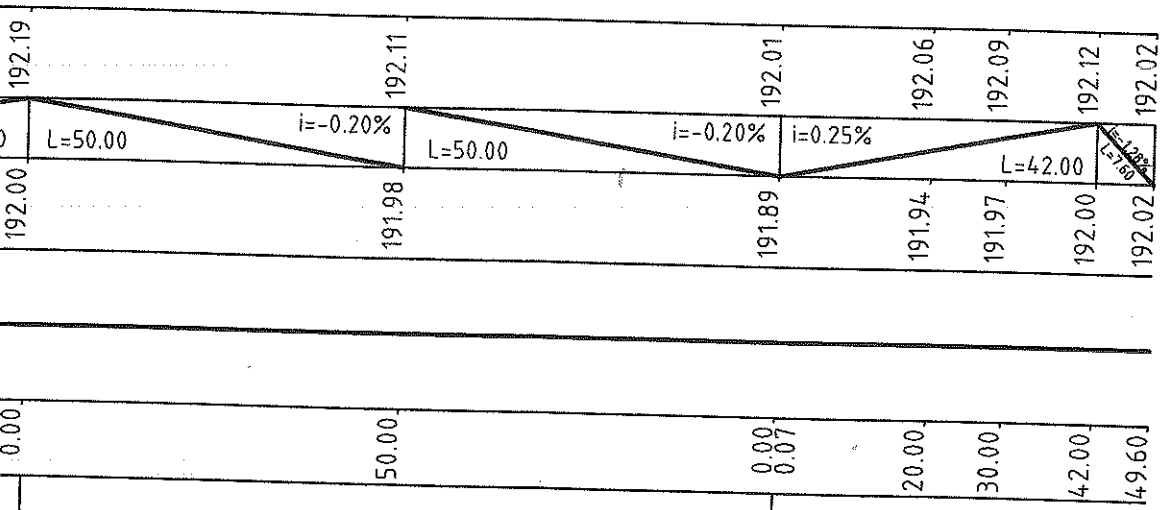

KONIEC OPRACOWANIA

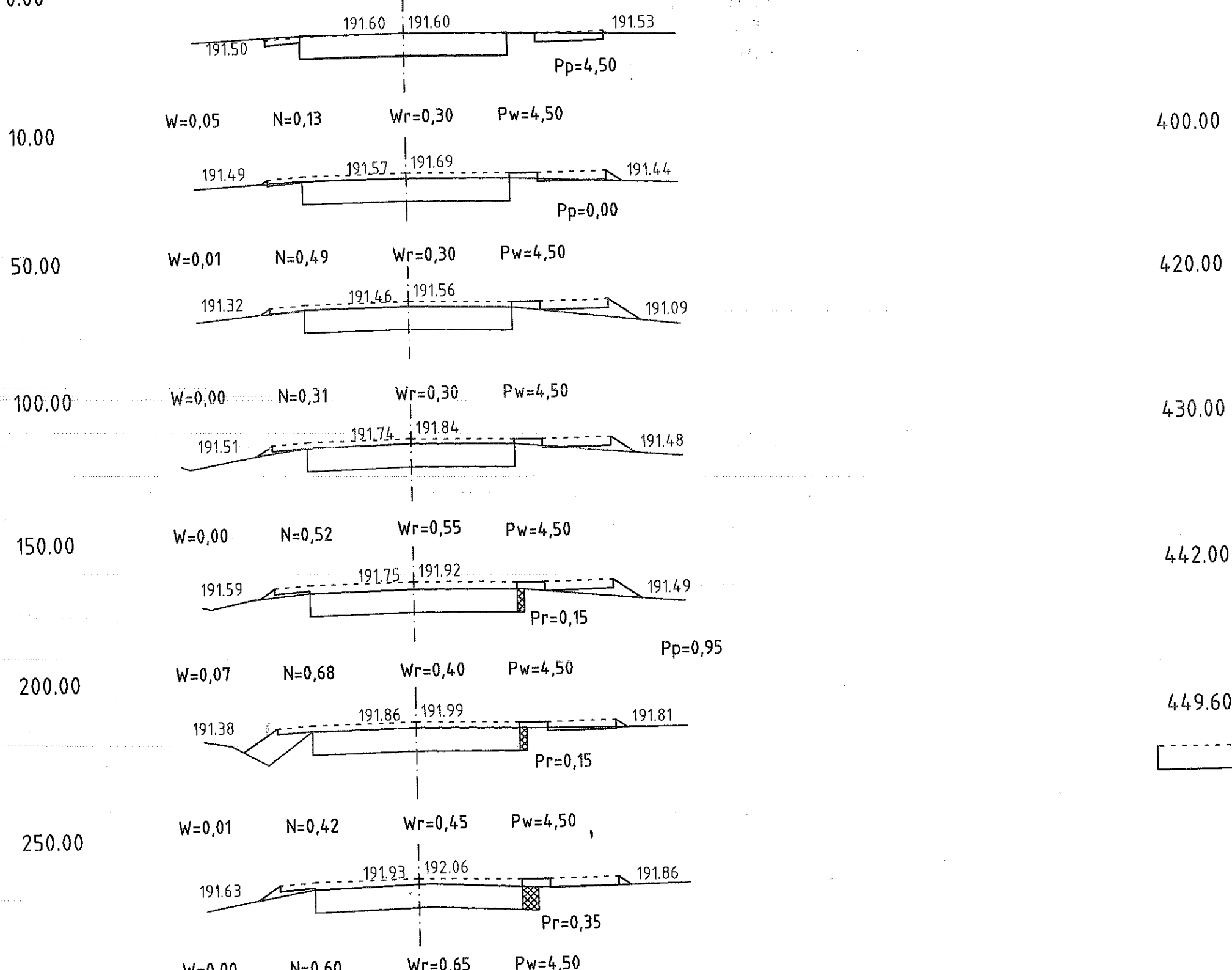

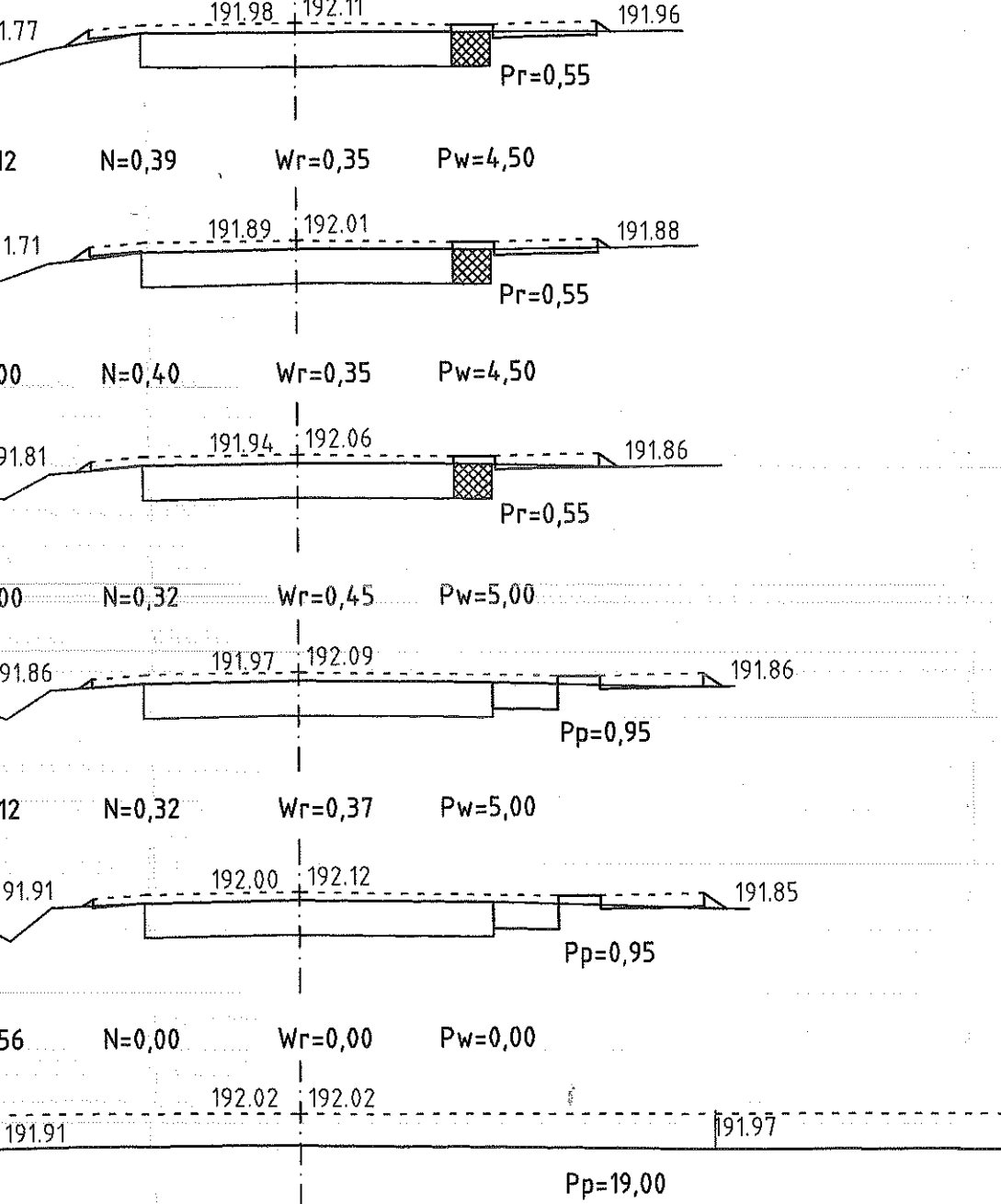

LEGENDA:

- W=0,97 POWIERZCHNIA WYKOPÓW
- N=0,07 POWIERZCHNIA NASYPÓW
- Wr=0,57 POWIERZCHNIA WYRÓWNAŃ
- Pw=5,30 SZEROKOŚĆ WYRÓWNIANIA
- Pr=0,40 SZEROKOŚĆ ROZBIÓRKI ISTNIEJĄCEJ NAWIERZCHNI
- Pp=0,40 SZEROKOŚĆ POSZERZEŃ I ODTWORZENIA ISTNIEJĄCEJ NAWIERZCHNI

PRZEKRÓJ NORMALNY SKALA 1:50

od km 0+000,00 do km 0+420,00

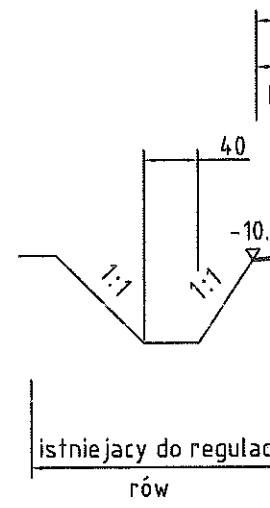
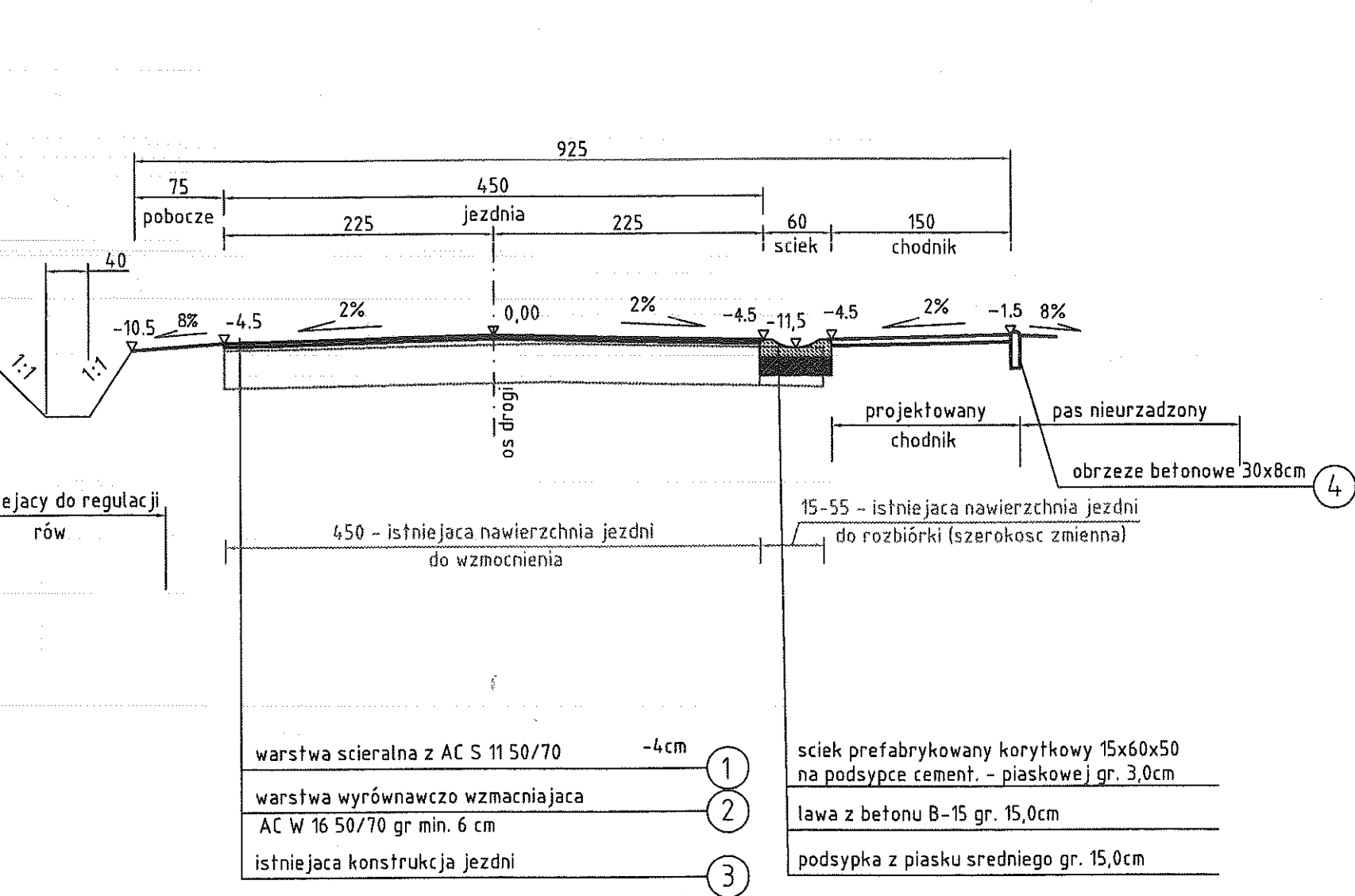

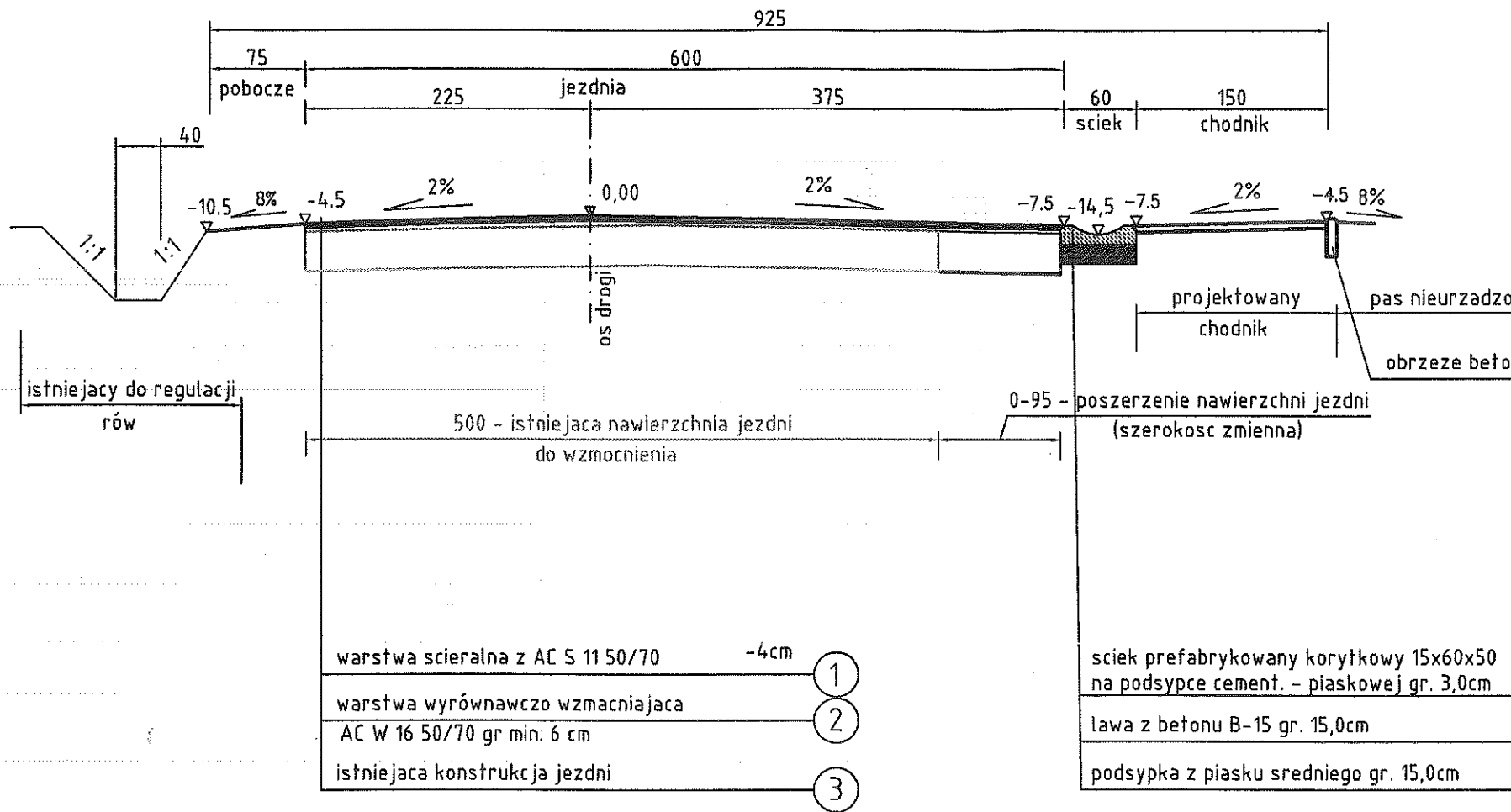

re 30x8cm ④

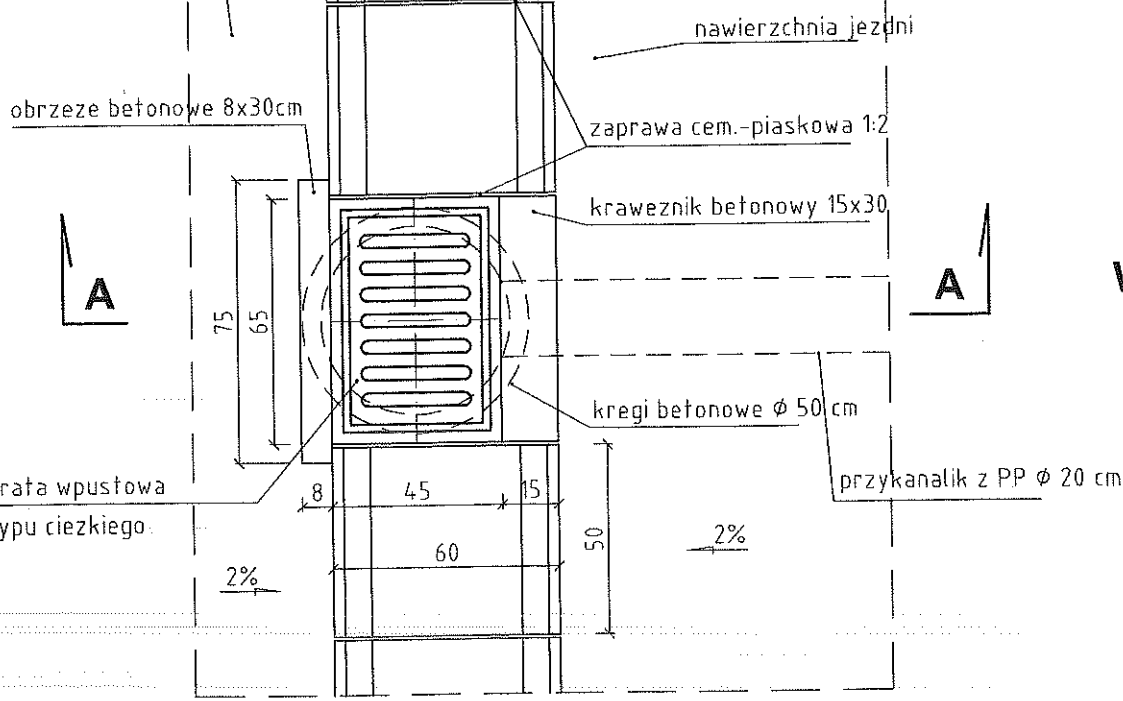

WIDOK Z GÓRY

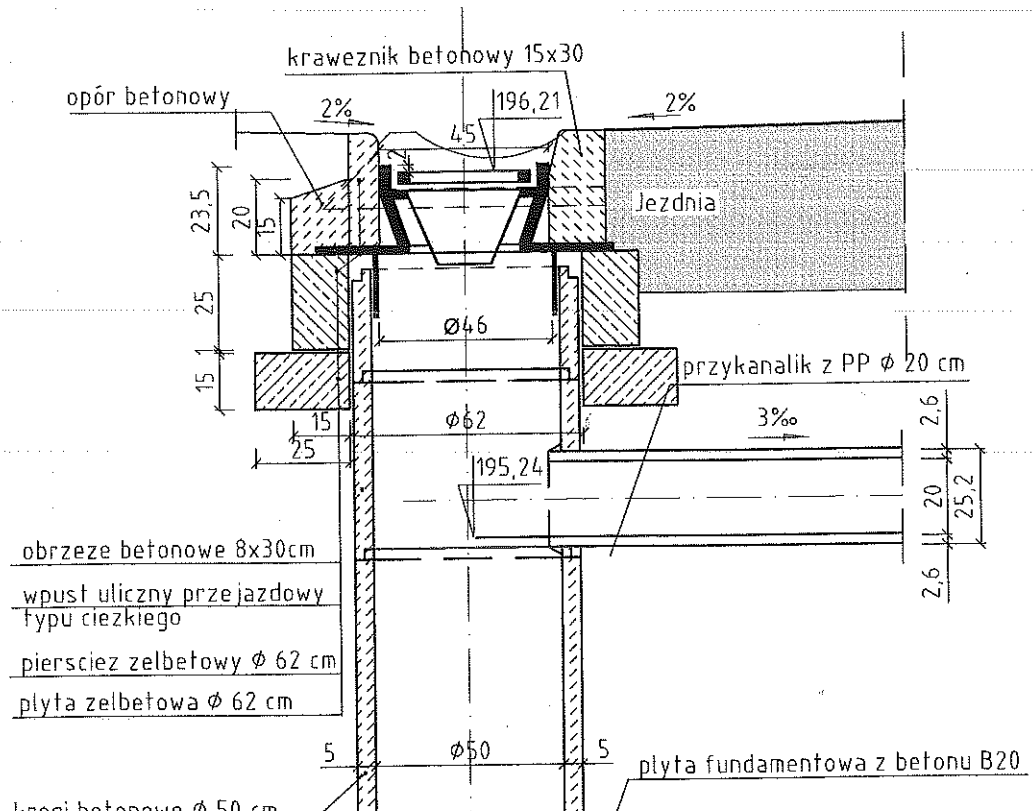

PRZEKRÓJ A - A

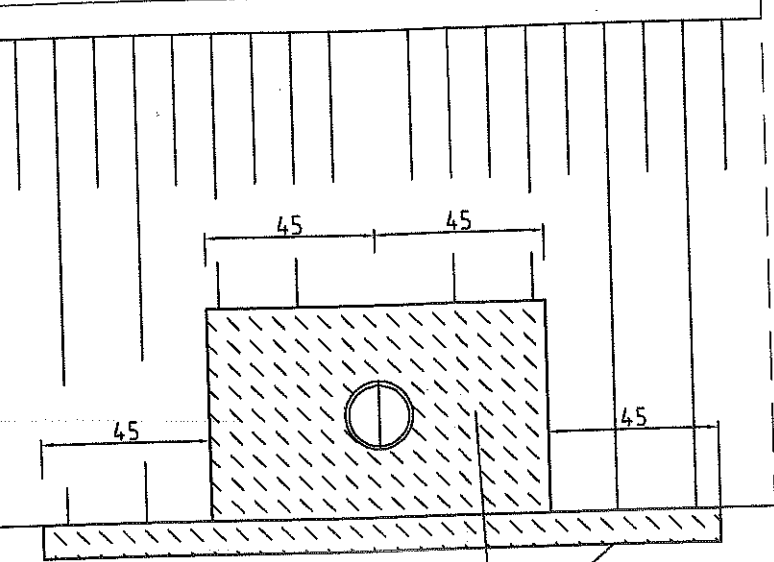

umocnienie płytami azurowymi typu eco
wylotu, dna i przeciwskarpy rowu

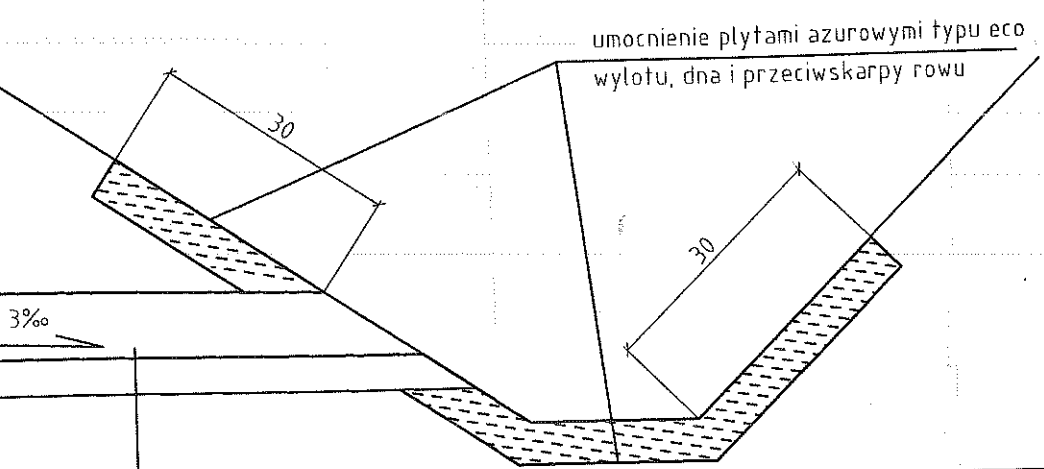

umocnienie płytami azurowymi typu eco
wylotu, dna i przeciwskarpy rowu

szukankalik PP średnicy 200

ZBT Sp. z o. o. RADOM 26-600 Radom, ul. Wielkopolska 5	
PRZEBUDOWA DROGI GMINNEJ	Nr rys. 5

PLAN SYTUACYJNY

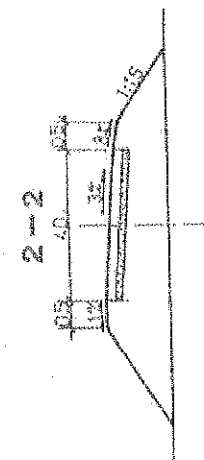
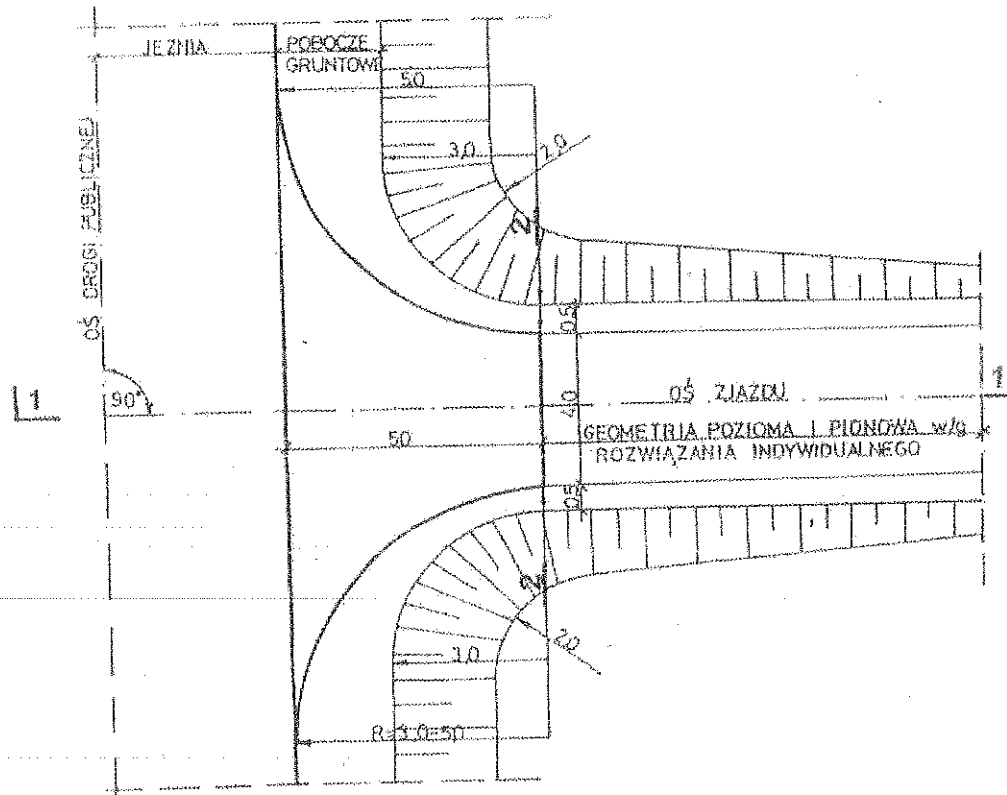

ZASTOSOWANIE

- 1. Do obsługi terenów o charakterze gosp.

TABELA PRZEDMIARÓW

Lp.	WYSZCZEGÓLNIENIE
1	Nawierzchnia
2	Podbudowa

PRZEKRÓJ 1-1

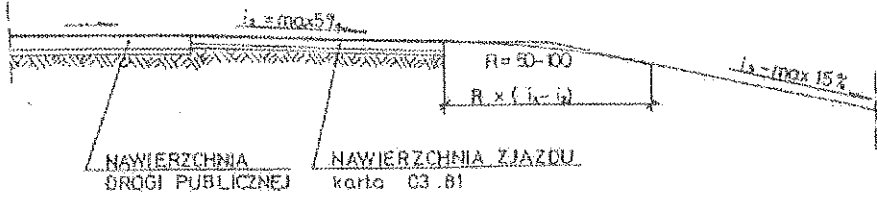

Konstrukcja nawierzchni:
 - beton asfaltowy AC S 11 50/70 gr. 4 cm
 - podbudowa z kruszywa łamanego mechan



ZAGOSPODAROWANIE
 PASA DROGOWEGO

ZJAZD GOSPODARCZY

RY

PLAN SYTUACYJNY

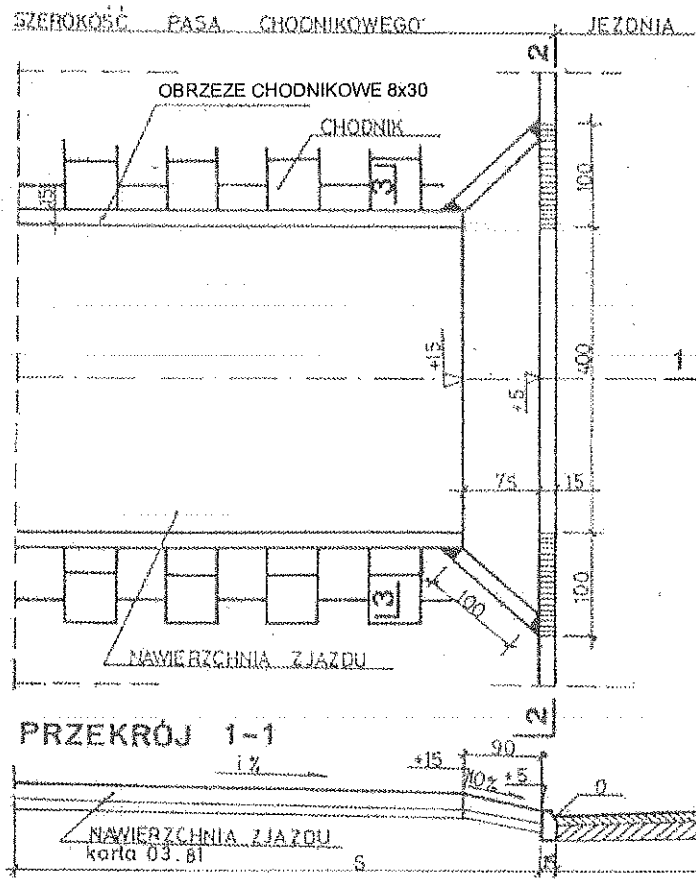

- Konstrukcja n
- kostka beton
 - podsypka ce
 - kruszywo lar

TABELA

Lp.
1
2
3
4
5

W tabeli
ułożono



ZAGOSPODAROWANIE
PASA DROGOWEGO

ZJAZD GOSPODARCZY PRZE

03.91

PRZEKRÓJ PODŁUŻNY

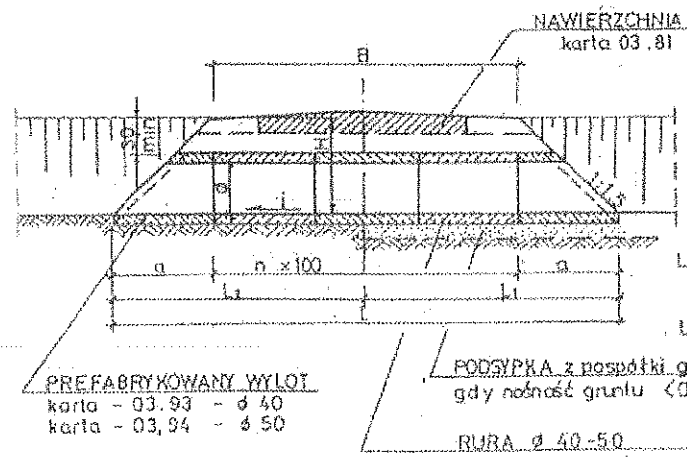

$$L_1 = \frac{0,5 \times B + m \times H}{1 + m \times i}$$

$$L_2 = \frac{0,5 \times b + m \times H}{1 - m \times i}$$

PODSYPKA z posypki gr. 25 cm.
gdy nośność gruntu < 0,05 MPa
RURA ø 40-50

PREFABRYKOWANY WYLOT
karta - 03.93 - ø 40
karta - 03.94 - ø 50

PRZEDMIAR I WYMIARY DLA ø 40 i H=75

Lp.	B	a	ilość rur		izolacja rur	izolacja < 0,05 / 0,05 / 0,1 < 2%			
			kołnierz szt.	pełne szt.		L ₁ m	L ₂ m	L ₁ m	L ₂ m
1	40	10	2	4	6,7	2,94	3,06	2,84	3,04
2	50	10	2	5	8,3	3,45	3,55	3,40	3,60

PRZEDMIAR I WYMIARY DLA ø 50 i H=85

Lp.	B	a	ilość rur		izolacja rur	izolacja < 0,05 / 0,05 / 0,1 < 2%			
			kołnierz szt.	pełne szt.		L ₁ m	L ₂ m	L ₁ m	L ₂ m
1	40	1,2	2	4	7,80	3,15	3,20	3,10	3,30
2	50	1,2	2	5	8,50	3,85	3,75	3,60	3,80

PRZEKRÓJ PODŁUŻNY

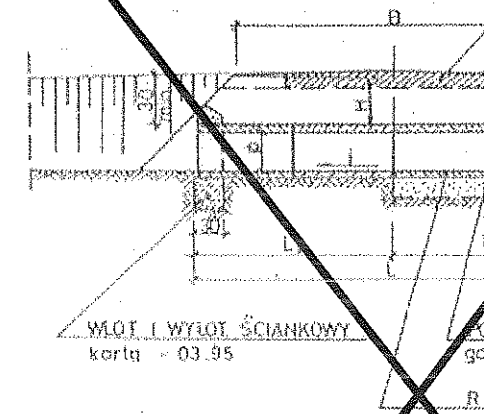

PRZEDMIAR I WYMIARY dla ø 40 H=30 dla ø 50 H=30

B	a	izolacja < 0,05 / 0,05 / 0,1 < 2%				objętość betonu	izol. rur
		L ₁ m	L ₂ m	L ₁ m	L ₂ m		
40	10	2,78	2,52	2,72	2,56	0,71	
50	10	2,97	2,71	2,91	3,09	0,96	

UWAGA
Założyciel
przepuszczenia
z dróg
których

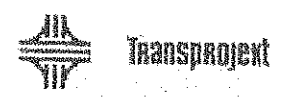

ZAGOSPODAROWANIE
PASA DROGOWEGO

03.91	PRZEPUST POD ZIAZDEM Z ZAKO...
03.92	PRZEPUST POD ZIAZDEM Z ZAKO...

Gmina: Kowala
Obręb: Maliszów, dz. 886, 889, ark. 1c
Sekcje: 7.152.21.05.4, 7.152.22.01.3
Mapa aktualna w granicach lokalizacji
na marzec 2011 r.

2011-06-21



-670621964- "GEOBUD"
Zakład Usług
Geodezyjno-Kartograficznych
Jan Jesionek, Jacek Wasik
26-600 Radom, ul. Limanowskiego 100
tel. 48 33 16 113 NIP 796-010-14-59



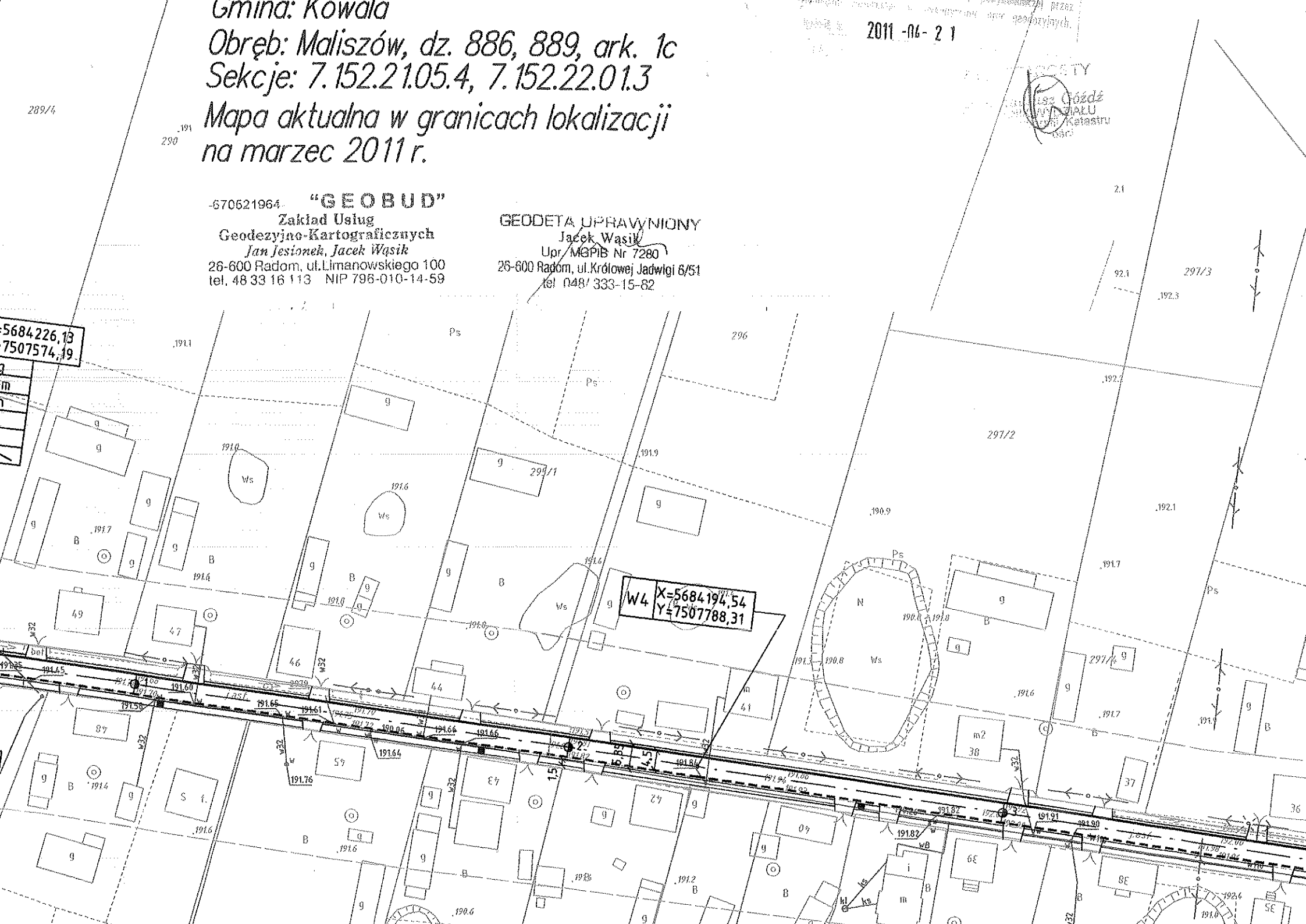

GEODETA UPRAWNIONY
Jacek Wasik
Upr. MGPIB Nr 7280
26-600 Radom, ul. Królowej Jadwigi 6/51
tel. 048/ 333-15-82

5684226,13
7507574,19

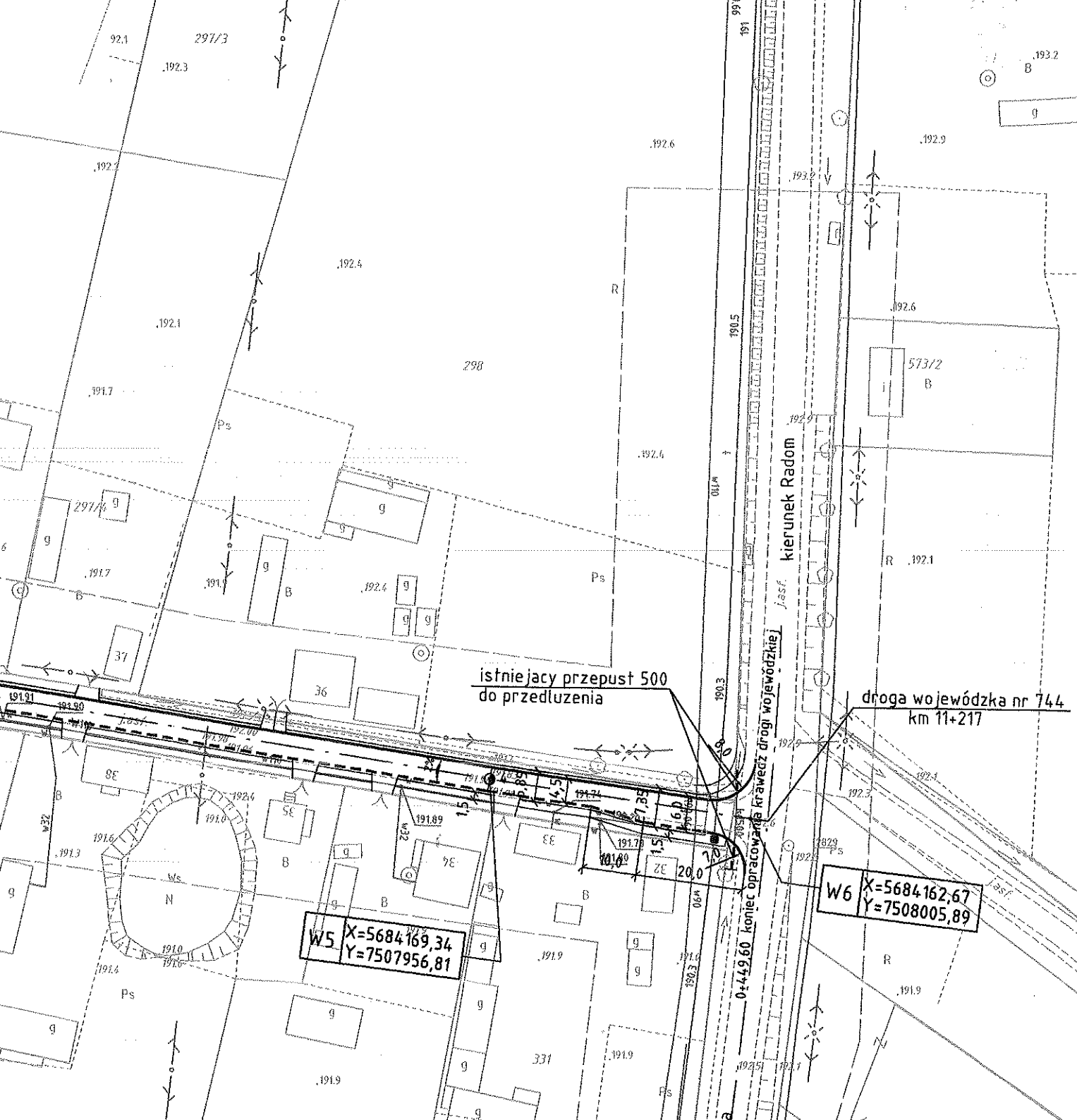
W4 X=5684194,54
Y=7507788,31



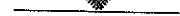

-  PROJEKTOWANA ZE ŚCIEKIEM P
-  PROJEKTOWANA
-  PROJEKTOWANA
-  PROJEKTOWANA
-  PROJEKTOWANA
-  PROJEKTOWANA

ZBT Sp. z o. o. RADOM
26-600 Radom, ul. Wielko

DROGA GMINNA w m. MALISZÓW

DANE DOTYCZĄCE TER

Woj. radomski
Powiat: radomski

Gmina: Kowala

Obręb: Maliszów, dz. 886, 889, ark. 1c

Sekcje: 7.152.21.05.4, 7.152.22.01.3

Mapa aktualna w granicach lokalizacji
na marzec 2011 r.

-670521964- "GEOBUD"
Zakład Usług
Geodezyjno-Kartograficznych
Jan Jesionek, Jacek Wąsik
26-600 Radom, ul. Limanowskiego 100
tel. 48 33 16 113 NIP 796-010-14-59

GEODETA UPRAWNIENY
Jacek Wąsik
Upr. MGPIB Nr 7280
26-600 Radom, ul. Królowej Jadwigi 6/51
tel. 048/ 333-15-82

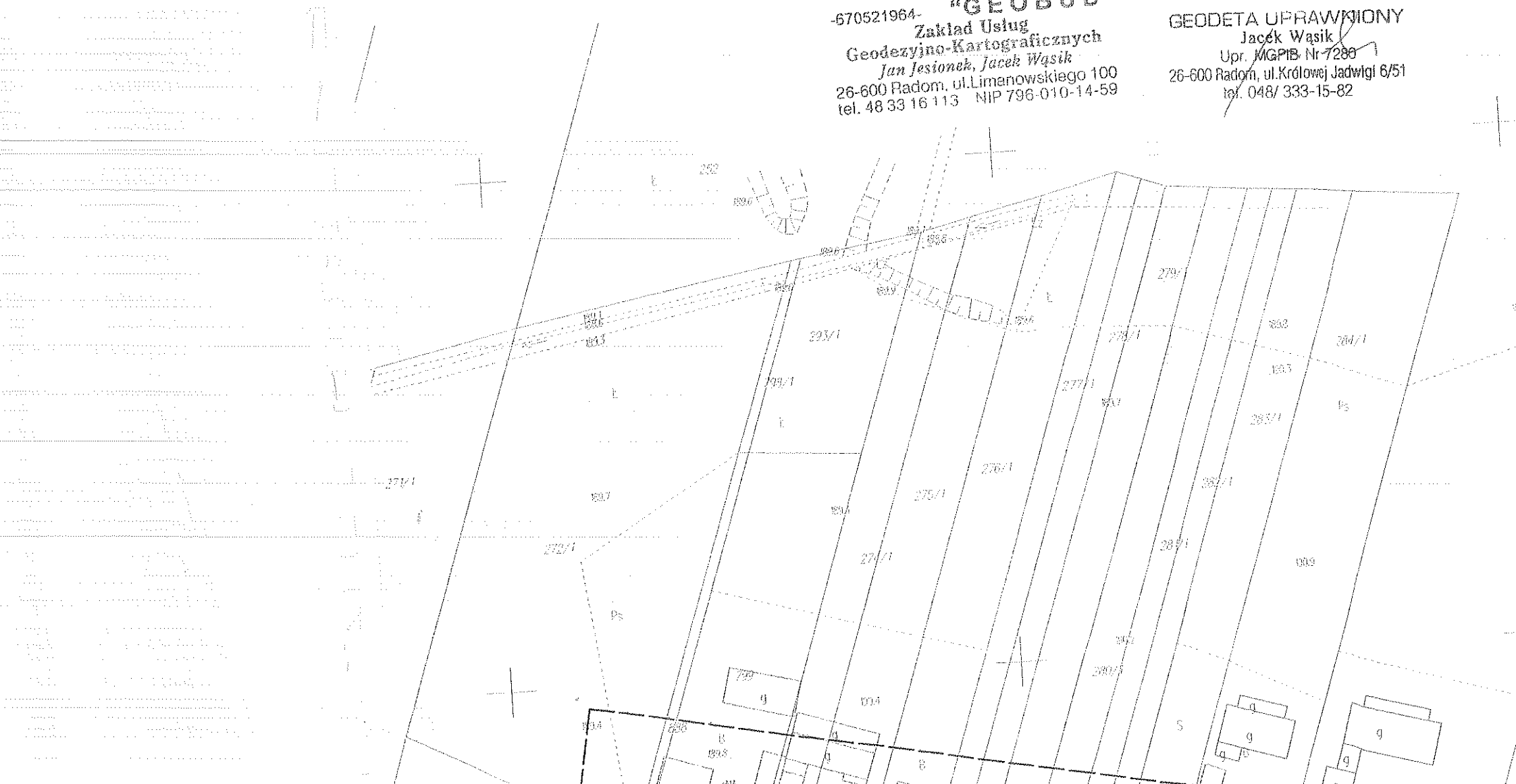







578/1

599/1
598/1
595/1
596/1

573/5

848

573/3

575/2

729/4

898/1

575/1

731/2

729/6

730/1

762

703

704

705/1

763/2

703/2

706

707

765/3

708

709

765/4

710/2

711/2

712/2

713/2

767/2

671/2

672/2

673/2

849/2

674/2

675/2

667/2

669/2

668/2

676/2

677/2

678/2

679/2

680/2

681/2

682/2

683/2

664/4

665/2

666/2

664/6

662/2

663/2

662/1

663/1

664/3

899

664/5

665/1

666/1

667/1

668/1

669/1

670/1

671/1

672/1

673/1

849/1

674/1

675/1

676/1

677/1

678/1

679/1

680/1

681/1

682/1

683/1

720/1

721/1

722/1

723/1

04/11
Kartograficzny
sprawozdanie

Malina

SPIS SPECYFIKACJI TECHNICZNYCH DROGA GMINNA w m. MALISZÓW

S.T D.01.01.01 Odtworzenie trasy i punktów wysokościowych	2
S.T D.01.02.01 Usunięcie drzew i krzewów	7
S.T D.01.02.02 Zdjęcie warstwy humusu	10
S.T D.01.02.04 Rozbiórka elementów dróg i ulic	13
S.T D.02.01.01 Roboty ziemne	16
S.T D.03.02.01 Przykanalik i studzienka ściekowa	22
S.T D.04.01.01 Profilowanie i zagęszczenie podłoża pod warstwy konstrukcyjne jezdni	31
S.T D.04.03.01 Oczyszczenie i skropienie warstw konstrukcyjnych	35
S.T D.04.05.01 Ulepszone podłoże z gruntu stabilizowanego cementem	40
S.T D.04.07.01 Podbudowa z betonu asfaltowego	48
S.T D.05.03.05 Warstwa ścierna, wiążąca i wyrównawczo wzmacniająca	60
S.T D.06.01.01 Umocnienie powierzchniowe skarp i rowów	75
S.T D.06.03.01 Uzupelnienie poboczy kruszywem	79
S.T D.06.04.01 Regulacja i oczyszczenie rowów drogowych	82
S.T D.07.01.01 Oznakowanie poziome	85
S.T D.07.02.01 Oznakowanie pionowe	110
S.T D.08.02.02 Chodniki z brukowej kostki betonowej	118
S.T D.08.03.01 Obrzeża betonowe	124
S.T D.08.05.01 Ścieki betonowe z elementów prefabrykowanych	128
S.T D.10.07.01 Zjazdy do posesji	134

D-01.01.01

ODTWORZENIE TRASY I PUNKTÓW WYSOKOŚCIOWYCH

1. WSTĘP

1.1. Przedmiot ST

Przedmiotem niniejszej specyfikacji technicznej są wymagania dotyczące wykonania i odbioru robót związanych z odtworzeniem trasy drogowej i jej punktów wysokościowych drogi gminnej w m. Maliszów.

1.2. Zakres stosowania ST

Specyfikacja techniczna stanowi obowiązującą dokument przetargowy i kontraktowy przy zleceniu i realizacji robót

1.3. Zakres robót objętych ST

Ustalenia zawarte w niniejszej specyfikacji dotyczą zasad prowadzenia robót związanych z wszystkimi czynnościami umożliwiającymi i mającymi na celu odtworzenie w terenie przebiegu trasy drogowej oraz położenia obiektów inżynierskich.

1.3.1. Odtworzenie trasy i punktów wysokościowych

W zakres robót pomiarowych, związanych z odtworzeniem trasy i punktów wysokościowych wchodzi:

- a) sprawdzenie wyznaczenia sytuacyjnego i wysokościowego punktów głównych osi trasy i punktów wysokościowych,
- b) uzupełnienie osi trasy dodatkowymi punktami (wyznaczenie osi),
- c) wyznaczenie dodatkowych punktów wysokościowych (reperów roboczych),
- d) wyznaczenie przekrojów poprzecznych,
- e) zastabilizowanie punktów w sposób trwały, ochrona ich przed zniszczeniem oraz oznakowanie w sposób ułatwiający odszukanie i ewentualne odtworzenie.

1.3.2. Wyznaczenie obiektów mostowych

Wyznaczenie obiektów mostowych obejmuje sprawdzenie wyznaczenia osi obiektu i punktów wysokościowych, zastabilizowanie ich w sposób trwały, ochronę ich przed zniszczeniem, oznakowanie w sposób ułatwiający odszukanie i ewentualne odtworzenie oraz wyznaczenie usytuowania obiektu (kontur, podpory, punkty).

1.4. Określenia podstawowe

1.4.1. Punkty główne trasy - punkty załamania osi trasy, punkty kierunkowe oraz początkowy i końcowy punkt trasy.

1.4.2. Pozostałe określenia podstawowe są zgodne z obowiązującymi, odpowiednimi polskimi normami i z definicjami podanymi w OST D-M-00.00.00 „Wymagania ogólne” pkt 1.4.

1.5. Ogólne wymagania dotyczące robót

Ogólne wymagania dotyczące robót podano w OST D-M-00.00.00 „Wymagania ogólne” pkt 1.5.

2. MATERIAŁY

2.1. Ogólne wymagania dotyczące materiałów

Ogólne wymagania dotyczące materiałów, ich pozyskiwania i składowania podano w OST D-M-00.00.00 „Wymagania ogólne” pkt 2.

2.2. Rodzaje materiałów

Do utrwalenia punktów głównych trasy należy stosować pale drewniane z gwoździem lub prętem stalowym, słupki betonowe albo rury metalowe o długości około 0,50 metra.

Pale drewniane umieszczone poza granicą robót ziemnych, w sąsiedztwie punktów załamania trasy, powinny mieć średnicę od 0,15 do 0,20 m i długość od 1,5 do 1,7 m.

Do stabilizacji pozostałych punktów należy stosować paliki drewniane średnicy od 0,05 do 0,08 m i długości około 0,30 m, a dla punktów utrwalanych w istniejącej nawierzchni bolce stalowe średnicy 5 mm i długości od 0,04 do 0,05 m.

„Świadki” powinny mieć długość około 0,50 m i przekrój prostokątny.

3. SPRZĘT

3.1. Ogólne wymagania dotyczące sprzętu

Ogólne wymagania dotyczące sprzętu podano w OST D-M-00.00.00 „Wymagania ogólne” pkt 3.

3.2. Sprzęt pomiarowy

Do odtworzenia sytuacyjnego trasy i punktów wysokościowych należy stosować następujący sprzęt:

- teodolity lub tachimetry,
- niwelatory,
- dalmierze,
- tyczki,
- łąty,
- taśmy stalowe, szpilki.

Sprzęt stosowany do odtworzenia trasy drogowej i jej punktów wysokościowych powinien gwarantować uzyskanie wymaganej dokładności pomiaru.

4. TRANSPORT

4.1. Ogólne wymagania dotyczące transportu

Ogólne wymagania dotyczące transportu podano w OST D-M-00.00.00 „Wymagania ogólne” pkt 4.

4.2. Transport sprzętu i materiałów

Sprzęt i materiały do odtworzenia trasy można przewozić dowolnymi środkami transportu.

5. WYKONANIE ROBÓT

5.1. Ogólne zasady wykonania robót

Ogólne zasady wykonania robót podano w OST D-M-00.00.00 „Wymagania ogólne” pkt 5.

5.2. Zasady wykonywania prac pomiarowych

Prace pomiarowe powinny być wykonane zgodnie z obowiązującymi Instrukcjami GUGiK (od 1 do 7).

Przed przystąpieniem do robót Wykonawca powinien przejąć od Zamawiającego dane zawierające lokalizację i współrzędne punktów głównych trasy oraz reperów.

W oparciu o materiały dostarczone przez Zamawiającego, Wykonawca powinien przeprowadzić obliczenia i pomiary geodezyjne niezbędne do szczegółowego wytyczenia robót.

Prace pomiarowe powinny być wykonane przez osoby posiadające odpowiednie kwalifikacje i uprawnienia.

Wykonawca powinien natychmiast poinformować Inspektora Nadzoru o wszelkich błędach wykrytych w wytyczeniu punktów głównych trasy i (lub) reperów roboczych. Błędy te powinny być usunięte na koszt Zamawiającego.

Wykonawca powinien sprawdzić czy rzędne terenu określone w dokumentacji projektowej są zgodne z rzeczywistymi rzędnymi terenu. Jeżeli Wykonawca stwierdzi, że rzeczywiste rzędne terenu istotnie różnią się od rzędnych określonych w dokumentacji projektowej, to powinien powiadomić o tym Inspektora Nadzoru. Ukształtowanie terenu w takim rejonie nie powinno być zmieniane przed podjęciem odpowiedniej decyzji przez Inspektora Nadzoru. Wszystkie roboty dodatkowe, wynikające z różnic rzędnych terenu podanych w dokumentacji projektowej i rzędnych rzeczywistych, akceptowane przez Inspektora Nadzoru, zostaną wykonane na koszt Zamawiającego. Zaniechanie powiadomienia Inspektora Nadzoru oznacza, że roboty dodatkowe w takim przypadku obciążą Wykonawcę.

Wszystkie roboty, które bazują na pomiarach Wykonawcy, nie mogą być rozpoczęte przed zaakceptowaniem wyników pomiarów przez Inspektora Nadzoru.

Punkty wierzchołkowe, punkty główne trasy i punkty pośrednie osi trasy muszą być zaopatrzone w oznaczenia określające w sposób wyraźny i jednoznaczny charakterystykę i położenie tych punktów. Forma i wzór tych oznaczeń powinny być zaakceptowane przez Inspektora Nadzoru.

Wykonawca jest odpowiedzialny za ochronę wszystkich punktów pomiarowych i ich oznaczeń w czasie trwania robót. Jeżeli znaki pomiarowe przekazane przez Zamawiającego zostaną zniszczone przez Wykonawcę świadomie lub wskutek zaniedbania, a ich odtworzenie jest konieczne do dalszego prowadzenia robót, to zostaną one odtworzone na koszt Wykonawcy.

Wszystkie pozostałe prace pomiarowe konieczne dla prawidłowej realizacji robót należą do obowiązków Wykonawcy.

5.3. Sprawdzenie wyznaczenia punktów głównych osi trasy i punktów wysokościowych

Punkty wierzchołkowe trasy i inne punkty główne powinny być zastabilizowane w sposób trwały, przy użyciu pali drewnianych lub słupków betonowych, a także dowiązane do punktów pomocniczych, położonych poza granicą robót ziemnych.

Zamawiający powinien założyć robocze punkty wysokościowe (repery robocze) wzdłuż osi trasy drogowej, a także przy każdym obiekcie inżynierskim.

Maksymalna odległość między reperami roboczymi wzdłuż trasy drogowej w terenie płaskim powinna wynosić 300 metrów, natomiast w terenie falistym i górskim powinna być odpowiednio zmniejszona, zależnie od jego konfiguracji.

Repery robocze należy założyć poza granicami robót związanych z wykonaniem trasy drogowej i obiektów towarzyszących. Jako repery robocze można wykorzystać punkty stałe na stabilnych, istniejących budowlach wzdłuż trasy drogowej. O ile brak takich punktów, repery robocze należy założyć w postaci słupków betonowych lub grubych kształtowników stalowych, osadzonych w gruncie w sposób wykluczający osiadanie, zaakceptowany przez Inspektora Nadzoru.

Rzędne reperów roboczych należy określać z taką dokładnością, aby średni błąd niwelacji po wyrównaniu był mniejszy od 4 mm/km, stosując niwelację podwójną w nawiązaniu do reperów państwowych.

Repery robocze powinny być wyposażone w dodatkowe oznaczenia, zawierające wyraźne i jednoznaczne określenie nazwy reperu i jego rzędnej.

5.4. Odtworzenie osi trasy

Tyczenie osi trasy należy wykonać w oparciu o dokumentację projektową oraz inne dane geodezyjne przekazane przez Zamawiającego, przy wykorzystaniu sieci poligonizacji państwowej albo innej osnowy geodezyjnej, określonej w dokumentacji projektowej.

Oś trasy powinna być wyznaczona w punktach głównych i w punktach pośrednich w odległości zależnej od charakterystyki terenu i ukształtowania trasy, lecz nie rzadziej niż co 50 metrów.

Dopuszczalne odchylenie sytuacyjne wytyczonej osi trasy w stosunku do dokumentacji projektowej nie może być większe niż 3 cm dla autostrad i dróg ekspresowych lub 5 cm dla pozostałych dróg. Rzędne niwelety punktów osi trasy należy wyznaczyć z dokładnością do 1 cm w stosunku do rzędnych niwelety określonych w dokumentacji projektowej.

Do utrwalenia osi trasy w terenie należy użyć materiałów wymienionych w pkt 2.2.

Usunięcie pali z osi trasy jest dopuszczalne tylko wówczas, gdy Wykonawca robót zastąpi je odpowiednimi palami po obu stronach osi, umieszczonych poza granicą robót.

5.5. Wyznaczenie przekrojów poprzecznych

Wyznaczenie przekrojów poprzecznych obejmuje wyznaczenie krawędzi nasypów i wykopów na powierzchni terenu (określenie granicy robót), zgodnie z dokumentacją projektową oraz w miejscach wymagających uzupełnienia dla poprawnego przeprowadzenia robót i w miejscach zaakceptowanych przez Inspektora Nadzoru.

Do wyznaczania krawędzi nasypów i wykopów należy stosować dobrze widoczne paliki lub wiechy. Wiechy należy stosować w przypadku nasypów o wysokości przekraczającej 1 metr oraz wykopów głębszych niż 1 metr. Odległość między palikami lub wiechami należy dostosować do ukształtowania terenu oraz geometrii trasy drogowej. Odległość ta co najmniej powinna odpowiadać odstępowi kolejnych przekrojów poprzecznych.

Profilowanie przekrojów poprzecznych musi umożliwiać wykonanie nasypów i wykopów o kształcie zgodnym z dokumentacją projektową.

5.6. Wyznaczenie położenia obiektów mostowych

Dla każdego z obiektów mostowych należy wyznaczyć jego położenie w terenie poprzez:

- a) wytyczenie osi obiektu,
- b) wytyczenie punktów określających usytuowanie (kontur) obiektu, w szczególności przyczółków i filarów mostów i wiaduktów.

W przypadku mostów i wiaduktów dokumentacja projektowa powinna zawierać opis odpowiedniej osnowy realizacyjnej do wytyczenia tych obiektów.

Położenie obiektu w planie należy określić z dokładnością określoną w punkcie 5.4.

6. KONTROLA JAKOŚCI ROBÓT

6.1. Ogólne zasady kontroli jakości robót

Ogólne zasady kontroli jakości robót podano w OST D-M-00.00.00 „Wymagania ogólne” pkt 6.

6.2. Kontrola jakości prac pomiarowych

Kontrolę jakości prac pomiarowych związanych z odtworzeniem trasy i punktów wysokościowych należy prowadzić według ogólnych zasad określonych w instrukcjach i wytycznych GUGiK (1,2,3,4,5,6,7) zgodnie z wymaganiami podanymi w pkt 5.4.

7. OBMIAR ROBÓT

7.1. Ogólne zasady obmiaru robót

Ogólne zasady obmiaru robót podano w OST D-M-00.00.00 „Wymagania ogólne” pkt 7.

7.2. Jednostka obmiarowa

Jednostką obmiarową jest km (kilometr) odtworzonej trasy w terenie.

Obmiar robót związanych z wyznaczeniem obiektów jest częścią obmiaru robót mostowych.

8. ODBIÓR ROBÓT

8.1. Ogólne zasady odbioru robót

Ogólne zasady odbioru robót podano w OST D-M-00.00.00 „Wymagania ogólne” pkt 8.

8.2. Sposób odbioru robót

Odbiór robót związanych z odtworzeniem trasy w terenie następuje na podstawie szkiców i dzienników pomiarów geodezyjnych lub protokołu z kontroli geodezyjnej, które Wykonawca przedkłada Inspektorowi Nadzoru.

9. PODSTAWA PŁATNOŚCI

9.1. Ogólne ustalenia dotyczące podstawy płatności

Ogólne ustalenia dotyczące podstawy płatności podano w OST D-M-00.00.00 „Wymagania ogólne” pkt 9.

9.2. Cena jednostki obmiarowej

Cena 1 km wykonania robót obejmuje:

- sprawdzenie wyznaczenia punktów głównych osi trasy i punktów wysokościowych,
- uzupełnienie osi trasy dodatkowymi punktami,
- wyznaczenie dodatkowych punktów wysokościowych,
- wyznaczenie przekrojów poprzecznych z ewentualnym wytyczeniem dodatkowych przekrojów,
- zastabilizowanie punktów w sposób trwały, ochrona ich przed zniszczeniem i oznakowanie ułatwiające odszukanie i ewentualne odtworzenie.

Płatność robót związanych z wyznaczeniem obiektów mostowych jest ujęta w koszcie robót mostowych.

10. PRZEPISY ZWIĄZANE

1. Instrukcja techniczna 0-1. Ogólne zasady wykonywania prac geodezyjnych.
2. Instrukcja techniczna G-3. Geodezyjna obsługa inwestycji, Główny Urząd Geodezji i Kartografii, Warszawa 1979.
3. Instrukcja techniczna G-1. Geodezyjna osnowa pozioma, GUGiK 1978.
4. Instrukcja techniczna G-2. Wysokościowa osnowa geodezyjna, GUGiK 1983.
5. Instrukcja techniczna G-4. Pomiary sytuacyjne i wysokościowe, GUGiK 1979.
6. Wytyczne techniczne G-3.2. Pomiary realizacyjne, GUGiK 1983.
7. Wytyczne techniczne G-3.1. Osnowy realizacyjne, GUGiK 1983

D.01.02.01. Usunięcie drzew i krzewów

1. Wstęp

1.1. Przedmiot Specyfikacji Technicznej

Przedmiotem niniejszej ST są wymagania szczegółowe dotyczące wykonania i odbioru Robót związanych z usunięciem drzew i krzewów w pasie drogowym w ramach robót na drodze gminnej w m. Maliszów.

1.2. Zakres stosowania ST

Specyfikacja Techniczna jest stosowana jako dokument przetargowy i kontraktowy przy zleceniu i realizacji Robót wymienionych w punkcie 1.1.

1.3. Zakres Robót objętych ST

Ustalenia zawarte w niniejszej ST dotyczą zasad prowadzenia Robót związanych z usunięciem i karczowaniem drzew i zadrzewienia przydrożnego, krzewów i podrostu roślinnego

1.4. Określenia podstawowe

Określenia podstawowe podane w niniejszej ST są zgodne z zamieszczonymi w ST D-M.00.00.00. "Wymagania ogólne" pkt. 1.4.

1.5. Ogólne wymagania dotyczące Robót

Ogólne wymagania dotyczące Robót podano w ST D-M.00.00.00. "Wymagania ogólne" pkt. 1.5.

2. Materiały

Ogólne wymagania dotyczące materiałów, ich pozyskiwania i składowania podano w ST D-M.00.00.00. „Wymagania ogólne” pkt. 2.

Przy zabezpieczeniu drzew zostaną użyte następujące materiały:

- deski iglaste obrzynane 19+25 mm, klasy III
- gwoździe budowlane,
- drut stalowy,
- maty słomiane,
- woda.

2.1. Grunt do zasypania dołów

Do zasypania dołów po usuniętej roślinności należy użyć grunt przydatnym do budowy nasypów

3. Sprzęt

Ogólne wymagania dotyczące sprzętu podano w ST D-M.00.00.00. "Wymagania ogólne" pkt. 3.

3.1. Sprzęt do karczowania roślinności

Roboty związane z karczowaniem roślinności mogą być wykonane ręcznie i mechanicznie.

Przy mechanicznym wykonywaniu robót stosuje się:

- a) spycharki,
- b) piły mechaniczne,
- c) koparki lub ciągniki ze specjalnym sprzętem do prowadzenia prac związanych z wyrębem drzew.

4. Transport

Ogólne wymagania dotyczące transportu podano w ST D-M.00.00.00. "Wymagania ogólne" pkt. 4.

4.1. Transport pni i karpiny

Pnie, karpinę oraz gałęzie należy przewozić transportem samochodowym.

Pnie przedstawiające wartość jako materiał użytkowy (np. budowlany, meblarski itp.) powinny być transportowane w sposób niepowodujący ich uszkodzeń.

5. Wykonanie Robót

Ogólne zasady wykonania Robót podano w ST D-M.00.00.00. "Wymagania ogólne" pkt.5.

5.1. Zasady oczyszczania terenu z roślinności

Roboty związane z usunięciem roślinności obejmują wycięcie i wykarczowanie drzew, wywiezienie pni, karpiny i gałęzi poza teren budowy, zasypanie dołów oraz zniszczenie pozostałości po usuniętej roślinności. Wycinkę drzew o właściwościach materiału użytkowego należy wykonywać w tzw. sezonie rębnym, zgodnie z decyzją o wycince drzew.

W miejscach wykopów, z których grunt jest przeznaczony do wbudowania w nasypy, teren należy oczyścić z roślinności, wykarczować pnie i usunąć korzenie tak, aby zawartość części organicznych w gruntach przeznaczonych do wbudowania w nasypy nie przekraczała 2%.

W miejscach nasypów teren należy oczyścić tak, aby części roślinności nie znajdowały się na głębokości do 60 cm poniżej niwelety robót ziemnych i linii skarp nasypu.

Roślinność istniejąca w pasie robót drogowych, nieprzeznaczona do usunięcia, powinna być przez Wykonawcę zabezpieczona przed uszkodzeniem. Jeżeli roślinność, która ma być zachowana, zostanie uszkodzona lub zniszczona przez Wykonawcę, to powinna być ona odtworzona na koszt Wykonawcy, w sposób zaakceptowany przez odpowiednie władze.

5.2. Usunięcie roślinności

Roboty związane z wycinką i karczowaniem roślinności należy prowadzić zgodnie z warunkami zawartymi w wydanych decyzjach na wycinkę drzew.

Poza miejscami wykopów doły po wykarczowanych pniach należy wypełnić gruntem przydatnym do budowy nasypów i zagęścić, zgodnie z wymaganiami zawartymi w D.02.03.01. "Wykonanie nasypów". Doły w obrębie przewidywanych wykopów, należy tymczasowo zabezpieczyć przed gromadzeniem się w nich wody.

Wykonawca ma obowiązek prowadzenia robót w taki sposób, aby drzewa przedstawiające wartość jako materiał użytkowy (np. budowlany, meblarski itp.) nie utraciły tej właściwości w czasie robót.

5.3. Zagospodarowanie ściętych drzew

Karpy, pnie i gałęzie drzew ściętych na terenach będących w administracji Zamawiającego Wykonawca usunie z Terenu Budowy. Drewno z wycinki drzew staje się własnością Wykonawcy. Wykonawca pomniejszy wartość pozycji kosztorysowej za usunięcie drzew o wartość pozyskanego materiału.

5.4. Zniszczenie pozostałości po usuniętej roślinności

Sposób zniszczenia pozostałości po usuniętej roślinności powinien być zgodny ze wskazaniami Inspektora nadzoru

Jeżeli dopuszczono przerobienie gałęzi na korę drzewną za pomocą specjalistycznego sprzętu, to sposób wykonania powinien odpowiadać zaleceniom producenta sprzętu. Nieużyteczne pozostałości po przeróbce powinny być usunięte przez Wykonawcę z terenu budowy.

6. Kontrola jakości Robót

Ogólne zasady kontroli jakości Robót podano w ST D-M.00.00.00. "Wymagania ogólne" pkt. 6.

6.2. Kontrola robót przy usuwaniu roślinności

Sprawdzenie jakości robót polega na wizualnej ocenie kompletności usunięcia roślinności, wykarczowania korzeni i zasypania dołów. Zagęszczenie gruntu wypełniającego doły powinno spełniać odpowiednie wymagania określone w D.02.03.01. "Wykonanie nasypów".

7. OBMIAR ROBÓT

Ogólne zasady obmiaru robót podano w ST D-M-00.00.00 „Wymagania ogólne” pkt 7.

7.1. Jednostka obmiarowa

Jednostką obmiarową robót związanych z usunięciem drzew i krzaków jest:

- dla drzew, dodatkowych pni - 1 szt. (sztuka),
- dla krzewów, - 1m² (metr kwadratowy),

8. ODBIÓR ROBÓT

Ogólne zasady odbioru robót podano w ST D-M-00.00.00 „Wymagania ogólne” pkt 8.

8.1. Odbiór robót zanikających i ulegających zakryciu

Odbiorowi robót zanikających i ulegających zakryciu podlega sprawdzenie dołów po wykarczowanych pniach, przed ich zasypaniem.

9. PODSTAWA PŁATNOŚCI

Ogólne ustalenia dotyczące podstawy płatności podano w ST D-M-00.00.00 „Wymagania ogólne” pkt 9.

9.1. Cena jednostki obmiarowej

Cena jednostkowa usunięcia drzewa uwzględnia:

- wyznaczenie drzew do wycinki,
- wycięcie i wykarczowanie drzew,
- wywiezienie pni, karpiny i gałęzi poza teren budowy,
- zasypanie dołów po karczowaniu wraz z zagęszczeniem,
- zniszczenie pozostałości po usuniętej roślinności.
- uporządkowanie terenu robót.
- wszelkie koszty związane z zagospodarowaniem usuniętej roślinności.

Cena jednostkowa usunięcia krzewu, podrostu roślinnego, uwzględnia:

- wyznaczenie krzewów, podrostu roślinnego, młodnika, samosiewu leśnego do wycinki,
- zakup, dostarczenie i składowanie materiałów,
- wycięcie krzewów, podrostu roślinnego i usunięcie karpin,
- wywiezienie karpiny i gałęzi poza teren budowy,
- zasypanie dołów po karczowaniu wraz z zagęszczeniem,
- zniszczenie pozostałości po usuniętej roślinności.
- uporządkowanie terenu robót.
- wszelkie koszty związane z zagospodarowaniem usuniętej roślinności.

10. PRZEPISY ZWIĄZANE

10.1. Normy

PN-S-02205 Drogi samochodowe. Roboty ziemne. Wymagania i badania.

10.2. Inne dokumenty

KNNR 1. Roboty ziemne. MRRiB 2000

D-01.02.02

ZDJĘCIE WARSTWY HUMUSU

1. WSTĘP

1.1. Przedmiot ST

Przedmiotem niniejszej specyfikacji technicznej są wymagania dotyczące wykonania i odbioru robót związanych ze zdjęciem warstwy humusu i/lub darniny na drodze gminnej w m. Maliszów.

1.2. Zakres stosowania ST

Specyfikacja techniczna stanowi obowiązującą dokument przetargowy i kontraktowy przy zlecaniu i realizacji robót

1.3. Zakres robót objętych OST

Ustalenia zawarte w niniejszej specyfikacji dotyczą zasad prowadzenia robót związanych ze zdjęciem warstwy humusu i/lub darniny, wykonywanych w ramach robót przygotowawczych.

1.4. Określenia podstawowe

Stosowane określenia podstawowe są zgodne z obowiązującymi, odpowiednimi polskimi normami oraz z definicjami podanymi w OST D-M-00.00.00 „Wymagania ogólne” pkt 1.4.

1.5. Ogólne wymagania dotyczące robót

Ogólne wymagania dotyczące robót podano w OST D-M-00.00.00 „Wymagania ogólne” pkt 1.5.

2. MATERIAŁY

Nie występują.

3. SPRZĘT

3.1. Ogólne wymagania dotyczące sprzętu

Ogólne wymagania dotyczące sprzętu podano w OST D-M-00.00.00 „Wymagania ogólne” pkt 3.

3.2. Sprzęt do zdjęcia humusu i/lub darniny

Do wykonania robót związanych ze zdjęciem warstwy humusu lub/i darniny nie nadającej się do powtórnego użycia należy stosować:

- równiarki,
- sycharki,
- łopaty, szpadle i inny sprzęt do ręcznego wykonywania robót ziemnych - w miejscach, gdzie prawidłowe wykonanie robót sprzętem zmechanizowanym nie jest możliwe,
- koparki i samochody samowładowcze - w przypadku transportu na odległość wymagającą zastosowania takiego sprzętu.

Do wykonania robót związanych ze zdjęciem warstwy darniny nadającej się do powtórnego użycia, należy stosować:

- noże do cięcia darniny według zasad określonych w p. 5.3,
- łopaty i szpadle.

4. TRANSPORT

4.1. Ogólne wymagania dotyczące transportu

Ogólne wymagania dotyczące transportu podano w OST D-M-00.00.00 „Wymagania ogólne” pkt 4.

4.2. Transport humusu i darniny

Humus należy przemieszczać z zastosowaniem równiarek lub spycharek albo przewozić transportem samochodowym. Wybór środka transportu zależy od odległości, warunków lokalnych i przeznaczenia humusu.

Darninę należy przewozić transportem samochodowym. W przypadku darniny przeznaczonej do powtórnego zastosowania, powinna ona być transportowana w sposób nie powodujący uszkodzeń.

5. WYKONANIE ROBÓT

5.1. Ogólne zasady wykonania robót

Ogólne zasady wykonania robót podano w OST D-M-00.00.00 „Wymagania ogólne” pkt 5.

Teren pod budowę drogi w pasie robót ziemnych, w miejscach dokopów i w innych miejscach wskazanych w dokumentacji projektowej powinien być oczyszczony z humusu i/lub darniny.

5.2. Zdjęcie warstwy humusu

Warstwa humusu powinna być zdjęta z przeznaczeniem do późniejszego użycia przy umacnianiu skarp, zakładaniu trawników, sadzeniu drzew i krzewów oraz do innych czynności określonych w dokumentacji projektowej. Zagospodarowanie nadmiaru humusu powinno być wykonane zgodnie z ustaleniami SST lub wskazaniem Inspektora Nadzoru.

Humus należy zdejmować mechanicznie z zastosowaniem równiarek lub spycharek. W wyjątkowych sytuacjach, gdy zastosowanie maszyn nie jest wystarczające dla prawidłowego wykonania robót, względnie może stanowić zagrożenie dla bezpieczeństwa robót (zmienna grubość warstwy humusu, sąsiedztwo budowli), należy dodatkowo stosować ręczne wykonanie robót, jako uzupełnienie prac wykonywanych mechanicznie.

Warstwę humusu należy zdjąć z powierzchni całego pasa robót ziemnych oraz w innych miejscach określonych w dokumentacji projektowej lub wskazanych przez Inspektora Nadzoru.

Grubość zdejmowanej warstwy humusu (zależna od głębokości jego zalegania, wysokości nasypu, potrzeb jego wykorzystania na budowie itp.) powinna być zgodna z ustaleniami dokumentacji projektowej, SST lub wskazana przez Inspektora Nadzoru, według faktycznego stanu występowania. Stan faktyczny będzie stanowił podstawę do rozliczenia czynności związanych ze zdjęciem warstwy humusu.

Zdjęty humus należy składować w regularnych przyzmacach. Miejsca składowania humusu powinny być przez Wykonawcę tak dobrane, aby humus był zabezpieczony przed zanieczyszczeniem, a także najeżdżaniem przez pojazdy. Nie należy zdejmować humusu w czasie intensywnych opadów i bezpośrednio po nich, aby uniknąć zanieczyszczenia gliną lub innym gruntem nieorganicznym.

5.3. Zdjęcie darniny

Jeżeli powierzchnia terenu w obrębie pasa przeznaczonego pod budowę trasy drogowej jest pokryta darniną przeznaczoną do umocnienia skarp, darninę należy zdjąć w sposób, który nie spowoduje jej uszkodzeń i przechowywać w odpowiednich warunkach do czasu wykorzystania.

Wysokie trawy powinny być skoszone przed zdjęciem darniny. Darninę należy ciąć w regularne, prostokątne pasy o szerokości około 0,30 metra lub w kwadraty o długości boku około 0,30 metra. Grubość darniny powinna wynosić od 0,05 do 0,10 metra.

Należy dążyć do jak najszybszego użycia pozyskanej darniny. Jeżeli darnina przed powtórnym wykorzystaniem musi być składowana, to zaleca się jej rozłożenie na gruncie rodzimym. Jeżeli brak miejsca na takie rozłożenie darniny, to należy ją magazynować w regularnych przyzmacach. W porze rozwoju roślin darninę należy składować w warstwach trawą do dołu. W pozostałym okresie darninę należy składować warstwami na przemian trawą do góry i trawą do dołu. Czas składowania darniny przed wbudowaniem nie powinien przekraczać 4 tygodni.

Darninę nie nadającą się do powtórnego wykorzystania należy usunąć mechanicznie, z zastosowaniem równiarek lub spycharek i przewieźć na miejsce wskazane w SST lub przez Inspektora Nadzoru.

6. KONTROLA JAKOŚCI ROBÓT

6.1. Ogólne zasady kontroli jakości robót

Ogólne zasady kontroli jakości robót podano w OST D-M-00.00.00 „Wymagania ogólne” pkt 6.

6.2. Kontrola usunięcia humusu lub/i darniny

Sprawdzenie jakości robót polega na wizualnej ocenie kompletności usunięcia humusu lub/i darniny.

7. OBMIAR ROBÓT

7.1. Ogólne zasady obmiaru robót

Ogólne zasady obmiaru robót podano w OST D-M-00.00.00 „Wymagania ogólne” pkt 7.

7.2. Jednostka obmiarowa

Jednostką obmiarową jest m² (metr kwadratowy) zdjętej warstwy humusu lub/i darniny.

8. ODBIÓR ROBÓT

Ogólne zasady odbioru robót podano w OST D-M-00.00.00 „Wymagania ogólne” pkt 8.

9. PODSTAWA PŁATNOŚCI

9.1. Ogólne ustalenia dotyczące podstawy płatności

Ogólne ustalenia dotyczące podstawy płatności podano w OST D-M-00.00.00 „Wymagania ogólne” pkt 9.

9.2. Cena jednostki obmiarowej

Cena 1 m² wykonania robót obejmuje:

- zdjęcie humusu wraz z hałdowaniem w przyzmy wzdłuż drogi lub odwiezieniem na odkład,
- zdjęcie darniny z ewentualnym odwiezieniem i składowaniem jej w regularnych przyzmach.

10. PRZEPISY ZWIĄZANE

Nie występują.

D - 01.02.04 ROZBIÓRKA ELEMENTÓW DRÓG I ULIC,

1. Wstęp

1.1. Przedmiot Specyfikacji Technicznej

Przedmiotem niniejszej ST są wymagania szczegółowe dotyczące wykonania i odbioru Robót związanych z rozbiórką ogrodzenia, które zostaną wykonane na drodze gminnej w m. Maliszów.

1.2. Zakres stosowania ST

Specyfikacja Techniczna jest stosowana jako Dokument Przetargowy i Kontraktowy przy zleceniu i realizacji robót wymienionych w punkcie 1.1.

1.3. Zakres Robót objętych ST

Ustalenia zawarte w niniejszej ST dotyczą zasad prowadzenia Robót związanych z robotami rozbiórkowymi

W zakres Robót związanych z rozbiórką wchodzi:

- a) rozebranie nawierzchni z mieszanki mineralno-bitumicznej,
- b) rozebranie podbudowy z kruszywa,

1.4. Określenia podstawowe

Określenia podstawowe podane w niniejszej ST są zgodne z zamieszczonymi w ST D-M.00.00.00. "Wymagania ogólne" pkt. 1.4.

1.5. Ogólne wymagania dotyczące Robót

Ogólne wymagania dotyczące Robót podano w ST D-M.00.00.00. "Wymagania ogólne" pkt. 1.5.

2. Materiały

Ogólne wymagania dotyczące materiałów, ich pozyskiwania i składowania podano w ST D-M.00.00.00. „Wymagania ogólne” pkt. 2.

2.1. Grunt do zasypania dołów

Do zasypania dołów po elementach należy użyć grunt przydatnym do budowy nasypów

3. Sprzęt

Ogólne wymagania dotyczące sprzętu podano w ST D-M.00.00.00. "Wymagania ogólne" pkt. 3.

Typ sprzętu Wykonawca dostosuje do rodzaju rozbiórki. Wybrany sprzęt powinien uzyskać akceptację Inspektora nadzoru.

4. Transport

Ogólne wymagania dotyczące transportu podano w ST D-M.00.00.00. "Wymagania ogólne" pkt. 4.

Wykonawca zapewni sukcesywny odwóz materiałów z rozbiórki zgodnie z ustaleniami pkt. 5 niniejszej ST. Środki transportowe należy dostosować do rodzaju przewożonych materiałów.

5. Wykonanie Robót

Ogólne zasady wykonania Robót podano w ST D-M.00.00.00. „Wymagania ogólne” pkt.5.

- 5.1.** Roboty rozbiórkowe obejmują usunięcie z pasa drogowego wszystkich elementów wymienionych w pkt. 1.3 niniejszej ST, w stosunku, do których zostało to przewidziane w Dokumentacji Projektowej.
- 5.2.** Ewentualne doły (wykopy) powstałe po rozbiórce ogrodzenia znajdujące się w miejscach, gdzie zgodnie z Dokumentacją Projektową będą wykonane wykopy powinny być tymczasowo zabezpieczone. W szczególności należy zapobiec gromadzeniu się w nich wody opadowej. Wszystkie pozostałe doły (wykopy) należy wypełnić warstwami odpowiednim gruntem do poziomu otaczającego terenu i zagęścić zgodnie z wymaganiami określonymi w ST D.02.02.01. "Roboty ziemne".

6. Kontrola jakości Robót

Ogólne zasady kontroli jakości Robót podano w ST D-M.00.00.00. "Wymagania ogólne" pkt. 6.
Kontrola jakości Robót polega na wizualnej ocenie kompletności ich wykonania.

7. Obmiar Robót

Ogólne zasady obmiaru Robót podano w ST D-M.00.00.00. "Wymagania ogólne" pkt. 7.

7.1. Jednostka obmiarowa

Jednostką obmiarową jest 1 m (metr) rozebranego ogrodzenia.

8. Odbiór Robót

Ogólne zasady odbioru Robót podano w ST D-M.00.00.00. "Wymagania ogólne" pkt. 8.

9. Podstawa płatności

Ogólne ustalenia dotyczące podstawy płatności podano w ST D-M.00.00.00. "Wymagania ogólne" pkt. 9.

9.1. Cena jednostkowa

Cena jednostkowa rozebrania 1 m² nawierzchni, podbudowy, uwzględnia:

- oznakowanie terenu robót,
- roboty przygotowawcze – wyznaczenie powierzchni do rozbiórki,
- rozebranie elementów zgodnie z wykazem pkt. 1.3,
- załadunek i wywóz nieprzydatnych materiałów z rozbiórki poza obręb budowy,
- uporządkowanie miejsca prowadzonych robót
- wszelkie koszty związane z zagospodarowaniem materiałów z rozbiórki, takie jak: znalezienie miejsca składowania, utylizacja, uzyskanie niezbędnych pozwoleń, itp.

10. Przepisy związane

1. PN-S-02205 Drogi samochodowe. Roboty ziemne. Wymagania i badania.
2. Ustawa z dnia 27.04.2001 r. Prawo ochrony środowiska (Dz.U. Nr 62, poz. 628)
3. Rozporządzenie Ministra Środowiska z dnia 27.09.2001 r. w sprawie katalogu odpadów (Dz.U. Nr 1 poz. 1206)
4. Rozporządzenie Ministra Środowiska z dnia 11.12.2001 r. w sprawie rodzaju odpadów lub ich ilości, których nie ma obowiązku prowadzenia ewidencji odpadów, oraz kategorii małych i średnich przedsiębiorstw, które mogą prowadzić uproszczoną ewidencję odpadów (Dz.U. Nr 152, poz. 1735)
5. Rozporządzenie Ministra Środowiska z dnia 28.05.2002 r. w sprawie listy rodzajów odpadów, które posiadacz odpadów może przekazywać osobom fizycznym lub jednostkom organizacyjnym, nie będącymi przedsiębiorcami, do wykorzystania na ich własne potrzeby (Dz.U. Nr 74, poz. 686)

6. Ustawa z dnia 27.07.2001 o wprowadzeniu ustawy – prawo ochrony środowiska, ustawy o odpadach oraz zmianie niektórych ustaw (Dz.U. Nr 100, poz. 1085)
7. Ustawa z dnia 11.05.2001 r. o obowiązkach przedsiębiorców w zakresie gospodarowania niektórymi odpadami oraz o opłacie produkcyjnej i opłacie depozytowej (Dz.U. Nr 63, poz. 639)
8. Ustawa z dnia 13.09.1996 r. o utrzymaniu czystości i porządku w gminach (Dz.U. Nr 132, poz. 622)
9. Rozporządzenie Ministra Infrastruktury z dnia 6 lutego 2003 r. w sprawie bezpieczeństwa i higieny pracy podczas wykonywania robót budowlanych (Dz.U. Nr 47, poz. 401)

D - 02.01.01

ROBOTY ZIEMNE

1. WSTĘP

1.1. Przedmiot ST

Przedmiotem niniejszej specyfikacji technicznej są wymagania dotyczące wykonania i odbioru wykopów i nasypów w gruntach nieskalistych na drodze gminnej w m. Maliszów.

1.2. Zakres stosowania ST

Specyfikacja techniczna stanowi obowiązującą dokument przetargowy i kontraktowy przy zleceniu i realizacji robót

1.3. Zakres robót objętych ST

Ustalenia zawarte w niniejszej specyfikacji dotyczą zasad prowadzenia robót ziemnych w czasie budowy dróg i obejmują wykonanie wykopów w gruntach nieskalistych oraz nasypów. Roboty polegają na wykonaniu wykopów pod poszerzenia jezdni, chodników oraz wykonanie nasypów w celu regulacji korony drogi.

1.4. Określenia podstawowe

Podstawowe określenia zostały podane w OST D-02.00.01 pkt 1.4.

1.5. Ogólne wymagania dotyczące robót

Ogólne wymagania dotyczące robót podano w OST D-02.00.01 pkt 1.5.

2. MATERIAŁY (GRUNTY)

Materiał występujący w podłożu wykopu jest gruntem rodzimym, który będzie stanowił podłoże nawierzchni. Zgodnie z Katalogiem typowych konstrukcji nawierzchni podatnych i półsztywnych powinien charakteryzować się grupą nośności G_1 . Gdy podłoże nawierzchni zaklasyfikowano do innej grupy nośności, należy podłoże doprowadzić do grupy nośności G_1 zgodnie z dokumentacją projektową i SST.

3. SPRZĘT

Wykonawca przystępujący do wykonania robót ziemnych powinien wykazać się możliwością korzystania z następującego sprzętu do:

- odspajania i wydobywania gruntów (narzędzia mechaniczne, młoty pneumatyczne, zrywarki, koparki, ładowarki, wiertarki mechaniczne itp.),
- jednoczesnego wydobywania i przemieszczania gruntów (spycharki, zgarniarki, równiarki, urządzenia do hydromechanizacji itp.),
- transportu mas ziemnych (samochody wywrotki, samochody skrzyniowe, taśmociągi itp.),
- sprzętu zagęszczającego (walce, ubijaki, płyty wibracyjne itp.).

4. TRANSPORT

Ogólne wymagania dotyczące transportu podano w OST D-M-00.00.00 „Wymagania ogólne” pkt 4.

Wybór środków transportowych oraz metod transportu powinien być dostosowany do rodzaju gruntu (materiału), jego objętości, sposobu odspajania i załadunku oraz do odległości transportu. Wydajność środków transportowych powinna być ponadto dostosowana do wydajności sprzętu stosowanego do urabiania i wbudowania gruntu (materiału).

Zwiększenie odległości transportu ponad wartości zatwierdzone nie może być podstawą roszczeń Wykonawcy, dotyczących dodatkowej zapłaty za transport, o ile zwiększone odległości nie zostały wcześniej zaakceptowane na piśmie przez Inspektora Nadzoru.

5. WYKONANIE ROBÓT

5.1. Ogólne zasady wykonania robót

Ogólne zasady wykonania robót podano w OST D-M-00.00.00 „Wymagania ogólne” pkt 5. Sposób wykonania skarp wykopu powinien gwarantować ich stateczność w całym okresie prowadzenia robót, a naprawa uszkodzeń, wynikających z nieprawidłowego ukształtowania skarp wykopu, ich podcięcia lub innych odstępstw od dokumentacji projektowej obciąża Wykonawcę.

Wykonawca powinien wykonywać wykopy w taki sposób, aby grunty o różnym stopniu przydatności do budowy nasypów były odspajane oddzielnie, w sposób uniemożliwiający ich wymieszanie. Odstępstwo od powyższego wymagania, uzasadnione skomplikowanym układem warstw geotechnicznych, wymaga zgody Inspektora Nadzoru.

Odspojone grunty przydatne do wykonania nasypów powinny być bezpośrednio wbudowane w nasyp lub przewiezione na odkład. O ile Inspektor Nadzoru dopuści czasowe składowanie odspojonych gruntów, należy je odpowiednio zabezpieczyć przed nadmiernym zawilgoceniem.

5.2. Dokładność wykonania wykopów i nasypów

Odczylenie osi korpusu ziemnego, w wykopie lub nasypie, od osi projektowanej nie powinny być większe niż ± 10 cm. Różnica w stosunku do projektowanych rzędnych robót ziemnych nie może przekraczać + 1 cm i -3 cm.

Szerokość górnej powierzchni korpusu nie może różnić się od szerokości projektowanej o więcej niż ± 10 cm, a krawędzie korony drogi nie powinny mieć wyraźnych załamań w planie.

Pochylenie skarp nie powinno różnić się od projektowanego o więcej niż 10% jego wartości wyrażonej tangensem kąta. Maksymalne nierówności na powierzchni skarp nie powinny przekraczać ± 10 cm przy pomiarze łąką 3-metrową, albo powinny być spełnione inne wymagania dotyczące nierówności, wynikające ze sposobu umocnienia powierzchni skarpy.

W gruntach skalistych wymagania, dotyczące równości powierzchni dna wykopu oraz pochylenia i równości skarp, powinny być określone w dokumentacji projektowej i SST.

5.3. Odwodnienia pasa robót ziemnych

Niezależnie od budowy urządzeń, stanowiących elementy systemów odwadniających, ujętych w dokumentacji projektowej, Wykonawca powinien, o ile wymagają tego warunki terenowe, wykonać urządzenia, które zapewnią odprowadzenie wód gruntowych i opadowych poza obszar robót ziemnych tak, aby zabezpieczyć grunty przed przewilgoceniem i nawodnieniem. Wykonawca ma obowiązek takiego wykonywania wykopów i nasypów, aby powierzchniom gruntu nadawać w całym okresie trwania robót spadki, zapewniające prawidłowe odwodnienie.

Jeżeli, wskutek zaniedbania Wykonawcy, grunty ulegną nawodnieniu, które spowoduje ich długotrwałą nieprzydatność, Wykonawca ma obowiązek usunięcia tych gruntów i zastąpienia ich gruntami przydatnymi na własny koszt bez jakichkolwiek dodatkowych opłat ze strony Zamawiającego za te czynności, jak również za dowieziony grunt.

Odprowadzenie wód do istniejących zbiorników naturalnych i urządzeń odwadniających musi być poprzedzone uzgodnieniem z odpowiednimi instytucjami.

5.4. Odwodnienie wykopów

Technologia wykonania wykopu musi umożliwiać jego prawidłowe odwodnienie w całym okresie trwania robót ziemnych. Wykonanie wykopów powinno postępować w kierunku podnoszenia się niwelety.

W czasie robót ziemnych należy zachować odpowiedni spadek podłużny i nadać przekrojom poprzecznym spadki, umożliwiające szybki odpływ wód z wykopu. O ile w dokumentacji projektowej nie zawarto innego wymagania, spadek poprzeczny nie powinien być mniejszy niż 4% w przypadku

gruntów spoistych i nie mniejszy niż 2% w przypadku gruntów niespoistych. Należy uwzględnić ewentualny wpływ kolejności i sposobu odpajania gruntów oraz terminów wykonywania innych robót na spełnienie wymagań dotyczących prawidłowego odwodnienia wykopu w czasie postępu robót ziemnych.

Źródła wody, odsłonięte przy wykonywaniu wykopów, należy ująć w rowy i /lub dreny. Wody opadowe i gruntowe należy odprowadzić poza teren pasa robót ziemnych.

5.5. Wymagania dotyczące zagęszczenia i nośności gruntu

Zagęszczenie gruntu w wykopach i miejscach zerowych robót ziemnych powinno spełniać wymagania, dotyczące minimalnej wartości wskaźnika zagęszczenia (I_s), nie mniej jak 1,0

Jeżeli grunty rodzime w wykopach i miejscach zerowych nie spełniają wymaganego wskaźnika zagęszczenia, to przed ułożeniem konstrukcji nawierzchni należy je dogęścić do wartości I_s , podanego powyżej.

Jeżeli wartości wskaźnika zagęszczenia określone w tabelicy 1 nie mogą być osiągnięte przez bezpośrednie zagęszczanie gruntów rodzimych, to należy podjąć środki w celu ulepszenia gruntu podłoża, umożliwiającego uzyskanie wymaganych wartości wskaźnika zagęszczenia. Możliwe do zastosowania środki, o ile nie są określone w SST, proponuje Wykonawca i przedstawia do akceptacji Inspektorowi Nadzoru.

Dodatkowo można sprawdzić nośność warstwy gruntu na powierzchni robót ziemnych na podstawie pomiaru wtórnego modułu odkształcenia E_2 zgodnie z PN-02205:1998 [4] rysunek 4.

5.6. Ruch budowlany

Nie należy dopuszczać ruchu budowlanego po dnie wykopu o ile grubość warstwy gruntu (nadkładu) powyżej rzędnych robót ziemnych jest mniejsza niż 0,3 m.

Z chwilą przystąpienia do ostatecznego profilowania dna wykopu dopuszcza się po nim jedynie ruch maszyn wykonujących tę czynność budowlaną. Może odbywać się jedynie sporadyczny ruch pojazdów, które nie spowodują uszkodzeń powierzchni korpusu.

Naprawa uszkodzeń powierzchni robót ziemnych, wynikających z niedotrzymania podanych powyżej warunków obciąża Wykonawcę robót ziemnych.

6. KONTROLA JAKOŚCI ROBÓT

6.1. Ogólne zasady kontroli jakości robót

Ogólne zasady kontroli jakości robót podano w OST D-M-00.00.00 „Wymagania ogólne” pkt 6.

6.2. Badania i pomiary w czasie wykonywania robót ziemnych

6.2.1. Sprawdzenie odwodnienia

Sprawdzenie odwodnienia korpusu ziemnego polega na kontroli zgodności z wymaganiami specyfikacji określonymi w pktcie 5 oraz z dokumentacją projektową.

Szczególne uwagi należy zwrócić na:

- właściwe ujęcie i odprowadzenie wód opadowych,
- właściwe ujęcie i odprowadzenie wsięków wodnych.

6.2.2. Sprawdzenie jakości wykonania robót

Czynności wchodzące w zakres sprawdzenia jakości wykonania robót określono w pktcie 6 OST D-02.01.01, D-02.02.01 oraz D-02.03.01.

6.3. Badania do odbioru korpusu ziemnego

6.3.1. Częstotliwość oraz zakres badań i pomiarów

Częstotliwość oraz zakres badań i pomiarów do odbioru korpusu ziemnego podaje tablica 2.

Tablica 2. Częstotliwość oraz zakres badań i pomiarów wykonanych robót ziemnych

Lp.	Badana cecha	Minimalna częstotliwość badań i pomiarów
1	Pomiar szerokości korpusu ziemnego	Zgodnie z zaleceniami Inspektora Nadzoru
2	Pomiar szerokości dna rowów	
3	Pomiar rzędnych powierzchni korpusu ziemnego	
4	Pomiar pochylenia skarp	
5	Pomiar równości powierzchni korpusu	
6	Pomiar równości skarp	
7	Pomiar spadku podłużnego powierzchni korpusu lub dna rowu	Zgodnie z zaleceniami Inspektora Nadzoru
8	Badanie zagęszczenia gruntu	Zgodnie z zaleceniami Inspektora Nadzoru

6.3.2. Szerokość korpusu ziemnego

Szerokość korpusu ziemnego nie może różnić się od szerokości projektowanej o więcej niż ± 10 cm.

6.3.3. Szerokość dna rowów

Szerokość dna rowów nie może różnić się od szerokości projektowanej o więcej niż ± 5 cm.

6.3.4. Rzędne korony korpusu ziemnego

Rzędne korony korpusu ziemnego nie mogą różnić się od rzędnych projektowanych o więcej niż -3 cm lub +1 cm.

6.3.5. Pochylenie skarp

Pochylenie skarp nie może różnić się od pochylenia projektowanego o więcej niż 10% wartości pochylenia wyrażonego tangensem kąta.

6.3.6. Równość korony korpusu

Nierówności powierzchni korpusu ziemnego mierzone łatą 3-metrową, nie mogą przekraczać 3 cm.

6.3.7. Równość skarp

Nierówności skarp, mierzone łatą 3-metrową, nie mogą przekraczać ± 10 cm.

6.3.8. Spadek podłużny korony korpusu lub dna rowu

Spadek podłużny powierzchni korpusu ziemnego lub dna rowu, sprawdzony przez pomiar niwelatorem rzędnych wysokościowych, nie może dawać różnic, w stosunku do rzędnych projektowanych, większych niż -3 cm lub +1 cm.

6.3.9. Zagęszczenie gruntu

Wskaźnik zagęszczenia gruntu określony zgodnie z BN-77/8931-12 [9] powinien być zgodny z założonym dla odpowiedniej kategorii ruchu. W przypadku gruntów dla których nie można określić wskaźnika zagęszczenia należy określić wskaźnik odkształcenia I_0 , zgodnie z normą PN-S-02205:1998 [4].

6.5. Zasady postępowania z wadliwie wykonanymi robotami

Wszystkie materiały nie spełniające wymagań podanych w odpowiednich punktach specyfikacji, zostaną odrzucone. Jeśli materiały nie spełniające wymagań zostaną wbudowane lub zastosowane, to na polecenie Inspektora Nadzoru Wykonawca wymieni je na właściwe, na własny koszt.

Wszystkie roboty, które wykazują większe odchylenia cech od określonych w punktach 5 i 6 specyfikacji powinny być ponownie wykonane przez Wykonawcę na jego koszt.

Na pisemne wystąpienie Wykonawcy, Inspektor Nadzoru może uznać wadę za nie mającą zasadniczego

7. OBMIAR ROBÓT

7.1. Ogólne zasady obmiaru robót

Ogólne zasady obmiaru robót podano w OST D-02.00.01 pkt 7.

7.2. Jednostka obmiarowa

Jednostką obmiarową jest m³ (metr sześcienny) wykonanego wykopu lub nasypu.

8. ODBIÓR ROBÓT

Ogólne zasady odbioru robót podano w OST D-02.00.01 pkt 8.

9. PODSTAWA PŁATNOŚCI

9.1. Ogólne ustalenia dotyczące podstawy płatności

Ogólne ustalenia dotyczące podstawy płatności podano w OST D-02.00.01 pkt 9.

9.2. Cena jednostki obmiarowej

Cena wykonania 1 m³ wykopów w gruntach nieskalistych obejmuje:

- prace pomiarowe i roboty przygotowawcze,
- oznakowanie robót,
- wykonanie wykopu z transportem urobku na odkład, obejmujące: odspojenie, przemieszczenie, załadunek, przewiezienie i wyładunek,
- odwodnienie wykopu na czas jego wykonywania,
- profilowanie dna wykopu, rowów, skarp,
- zagęszczenie powierzchni wykopu,
- przeprowadzenie pomiarów i badań laboratoryjnych, wymaganych w specyfikacji technicznej,
- rozplątowanie urobku na odkładzie,
- wykonanie, a następnie rozebranie dróg dojazdowych,
- rekultywację terenu.

Cena wykonania 1 m³ nasypów obejmuje:

- prace pomiarowe,
- oznakowanie robót,
- pozyskanie gruntu z dokopu, jego odspojenie i załadunek na środki transportowe,
- transport urobku z ukop dokopu na miejsce wbudowania,
- wbudowanie dostarczonego gruntu w nasyp,
- zagęszczenie gruntu,
- profilowanie powierzchni nasypu, rowów i skarp,
- wyprofilowanie skarp dokopu,
- rekultywację dokopu i terenu przyległego do drogi,
- odwodnienie terenu robót,
- wykonanie dróg dojazdowych na czas budowy, a następnie ich rozebranie,
- przeprowadzenie pomiarów i badań laboratoryjnych wymaganych w specyfikacji technicznej.

10. PRZEPISY ZWIĄZANE

10.1. Normy

1. PN-B-02480:1986 Grunty budowlane. Określenia. Symbole. Podział i opis gruntów

2. PN-B-04481:1988 Grunty budowlane. Badania próbek gruntów
3. PN-B-04493:1960 Grunty budowlane. Oznaczanie kapilarności biernej
4. PN-S-02205:1998 Drogi samochodowe. Roboty ziemne. Wymagania i badania

6. PN-EN-963:1999 Geotekstylia i wyroby pokrewne
7. BN-64/8931-01 Drogi samochodowe. Oznaczenie wskaźnika piaskowego
8. BN-64/8931-02 Drogi samochodowe. Oznaczenie modułu odkształcenia nawierzchni podatnych i podłoża przez obciążenie płytą
9. BN-77/8931-12 Oznaczenie wskaźnika zagęszczenia gruntu

10.2. Inne dokumenty

10. Wykonanie i odbiór robót ziemnych dla dróg szybkiego ruchu, IBDiM, Warszawa 1978.
11. Instrukcja badań podłoża gruntowego budowli drogowych i mostowych, GDDP, Warszawa 1998.
12. Katalog typowych konstrukcji nawierzchni podatnych i półsztywnych, IBDiM, Warszawa 1997.
13. Wytyczne wzmacniania podłoża gruntowego w budownictwie drogowym, IBDiM, Warszawa 2002.

D - 03.02.01

PRZYKANALIK I STUDZIENKA ŚCIEKOWA

1. WSTĘP

1.1. Przedmiot OST

Przedmiotem niniejszej specyfikacji technicznej są wymagania dotyczące wykonania i odbioru robót związanych z budową przykanalików i studzienek ściekowych na drodze gminnej w m. Maliszów.

1.2. Zakres stosowania ST

Specyfikacja techniczna stanowi obowiązującą dokument przetargowy i kontraktowy przy zlecaniu i realizacji robót

1.3. Zakres robót objętych OST

Ustalenia zawarte w niniejszej specyfikacji dotyczą zasad prowadzenia robót związanych z wykonaniem studzienki ściekowej i przykanalika z odprowadzeniem do rowu drogowego.

1.4. Określenia podstawowe

1.4.1. Przykanalik - kanał przeznaczony do połączenia wpustu deszczowego z siecią kanalizacji deszczowej lub do wylotu.

1.4.2. Wpust deszczowy - urządzenie do odbioru ścieków opadowych, spływających do kanału z utwardzonych powierzchni terenu

1.4.3. Płyta przykrycia studzienki lub komory - płyta przykrywająca komorę roboczą.

1.5. Ogólne wymagania dotyczące robót

Ogólne wymagania dotyczące robót podano w OST D-M-00.00.00 „Wymagania ogólne” pkt 1.5.

2. MATERIAŁY

2.1. Ogólne wymagania dotyczące materiałów

Ogólne wymagania dotyczące materiałów, ich pozyskiwania i składowania podano w OST D-M-00.00.00 „Wymagania ogólne” pkt 2.

Stosować należy wyroby budowlane wprowadzone do obrotu zgodnie z ustawą o wyrobach budowlanych [26].

2.2. Rury kanałowe

2.2.1. Rury kamionkowe

2.2.5. Rury z żywic poliestrowych wzmocnianych włóknem szklanym o średnicy od 0,1 do 4,0m, zgodne z PN-EN 1115 [5],

2.3. Studzienki ściekowe

2.3.1. Wpusty uliczne żeliwne

Wpusty uliczne żeliwne powinny odpowiadać wymaganiom PN-EN 124 [1].

2.3.2. Kręgi betonowe prefabrykowane

Na studzienki ściekowe stosowane są prefabrykowane kręgi betonowe o średnicy 50 cm, wysokości 30 cm lub 60 cm, z betonu klasy C 20/25, wg KB1-22.2.6 (6) [22].

2.3.3. Pierścienie żelbetowe prefabrykowane

Pierścienie żelbetowe prefabrykowane o średnicy 65 cm powinny być wykonane z betonu wibrowanego klasy C 16/20 zbrojonego stalą StOS.

2.3.4. Płyty żelbetowe prefabrykowane

Płyty żelbetowe prefabrykowane powinny mieć grubość 11 cm i być wykonane z betonu wibrowanego klasy C 16/20 zbrojonego stalą StOS.

2.3.5. Kruszywo na podsypkę

Podsypka może być wykonana z tłuczni lub żwiru. Użyty materiał na podsypkę powinien odpowiadać wymaganiom stosownych norm, np. PN-B-06712 [10], PN-EN 13043 [7], PN-EN 12620 [6].

2.4. Beton

2.4.1. Cement

Do betonu należy zastosować cement 32,5 lub 42,5 wg PN-EN 197-1 [2].

2.4.2. Kruszywo

Do betonu należy zastosować kruszywo zgodne z normą PN-B-06712 [10]. Marka kruszywa nie może być niższa niż klasa betonu (np. B-30 – marka min. 30, B-20 – marka min. 20).

2.5. Zaprawa cementowa

Zaprawa cementowa powinna odpowiadać wymaganiom PN-B-14501 [16].

2.6. Składowanie materiałów

2.6.1. Rury kanałowe

Rury można składować na otwartej przestrzeni, układając je w pozycji leżącej jedno- lub wielowarstwowo, albo w pozycji stojącej.

Powierzchnia składowania powinna być utwardzona i zabezpieczona przed gromadzeniem się wód opadowych.

W przypadku składowania poziomego pierwszą warstwę rur należy ułożyć na podkładach drewnianych. Podobnie na podkładach drewnianych należy układać wyroby w pozycji stojącej i jeżeli powierzchnia składowania nie odpowiada ww. wymaganiom.

Wykonawca jest zobowiązany układać rury według poszczególnych grup, wielkości i gatunków w sposób zapewniający stateczność oraz umożliwiający dostęp do poszczególnych stosów lub pojedynczych rur.

2.6.2. Kręgi

Kręgi można składować na powierzchni nieutwardzonej pod warunkiem, że nacisk kręgów przekazywany na grunt nie przekracza 0,5 MPa.

Przy składowaniu wyrobów w pozycji wbudowania wysokość składowania nie powinna przekraczać 1,8 m. Składowanie powinno umożliwiać dostęp do poszczególnych stosów wyrobów lub pojedynczych kręgów.

2.6.3. Cegła kanalizacyjna

Cegła kanalizacyjna może być składowana na otwartej przestrzeni, na powierzchni utwardzonej z odpowiednimi spadkami umożliwiającymi odprowadzenie wód opadowych.

Cegły w miejscu składowania powinny być ułożone w sposób uporządkowany, zapewniający łatwość przeliczenia. Cegły powinny być ułożone w jednostkach ładunkowych lub luzem w stosach albo przyzmach.

Jednostki ładunkowe mogą być ułożone jedne na drugich maksymalnie w 3 warstwach, o łącznej wysokości nie przekraczającej 3,0 m.

Przy składowaniu cegieł luzem maksymalna wysokość stosów i przyzma nie powinna przekraczać 2,2 m.

2.6.4. Wpusty żeliwne

Skrzynki lub ramki wpustów mogą być składowane na otwartej przestrzeni, na paletach w stosach o wysokości maksimum 1,5 m.

2.6.5. Wylot przykanalika z prefabrykatu betonowego

Powierzchnie prefabrykatów powinny być bez rys, pęknięć i ubytków betonu, o fakturze z formy dla powierzchni zasypywanych i fakturze zatartej dla powierzchni widocznych. Krawędzie elementów powinny być równe i proste.

Dopuszczalne wady lub uszkodzenia nie powinny przekraczać:

- a) dla elementów betonowych - szczyrby i uszkodzenia: liczba max 2, długość max 40 mm, głębokość max 10 mm,
- b) dla elementów żelbetowych - wklęsłość lub wypukłość powierzchni lub krawędzi: max 4 mm, szczyrby i uszkodzenia krawędzi i naroży: liczba max 4, długość max 30 mm.

3. SPRZĘT

3.1. Ogólne wymagania dotyczące sprzętu

Ogólne wymagania dotyczące sprzętu podano w OST D-M-00.00.00 „Wymagania ogólne” pkt 3.

3.2. Sprzęt do wykonania kanalizacji deszczowej

Wykonawca przystępujący do wykonania kanalizacji deszczowej powinien wykazać się możliwością korzystania z następującego sprzętu:

- żurawi budowlanych samochodowych,
- koparek przedsiębiernych,
- sycharek kołowych lub gąsienicowych,
- sprzętu do zagęszczania gruntu,
- wciągarek mechanicznych,
- beczkowsów.

4. TRANSPORT

4.1. Ogólne wymagania dotyczące transportu

Ogólne wymagania dotyczące transportu podano w OST D-M-00.00.00 „Wymagania ogólne” pkt 4.

4.2. Transport rur kanałowych

Rury, zarówno kamionkowe jak i betonowe, mogą być przewożone dowolnymi środkami transportu w sposób zabezpieczający je przed uszkodzeniem lub zniszczeniem.

Wykonawca zapewni przewóz rur w pozycji poziomej wzdłuż środka transportu, z wyjątkiem rur betonowych o stosunku średnicy nominalnej do długości, większej niż 1,0 m, które należy przewozić w pozycji pionowej i tylko w jednej warstwie.

Wykonawca zabezpieczy wyroby przewożone w pozycji poziomej przed przesuwaniem i przetaczaniem pod wpływem sił bezwładności występujących w czasie ruchu pojazdów.

Przy wielowarstwowym układaniu rur górna warstwa nie może przewyższać ścian środka transportu o więcej niż 1/3 średnicy zewnętrznej wyrobu (rury kamionkowe nie wyżej niż 2 m).

Pierwszą warstwę rur kielichowych należy układać na podkładach drewnianych, zaś poszczególne warstwy w miejscach stykania się wyrobów należy przekładać materiałem wyściółkowym (o grubości warstwy od 2 do 4 cm po ugnieceniu).

4.3. Transport kręgów

Transport kręgów powinien odbywać się samochodami w pozycji wbudowania lub prostopadle do pozycji wbudowania.

Dla zabezpieczenia przed uszkodzeniem przewożonych elementów, Wykonawca dokona ich usztywnienia przez zastosowanie przekładek, rozporów i klinów z drewna, gumy lub innych odpowiednich materiałów.

Podnoszenie i opuszczanie kręgów o średnicach 1,2 m i 1,4 m należy wykonywać za pomocą minimum trzech lin zawiesia rozmieszczonych równomiernie na obwodzie prefabrykatu.

4.4. Transport cegły kanalizacyjnej

Cegła kanalizacyjna może być przewożona dowolnymi środkami transportu w jednostkach ładunkowych lub luzem.

Jednostki ładunkowe należy układać na środkach transportu samochodowego w jednej warstwie.

Cegły transportowane luzem należy układać na środkach przewozowych ściśle jedno obok drugich, w jednakowej liczbie warstw na powierzchni środka transportu.

Wysokość ładunku nie powinna przekraczać wysokości burt.

Cegły luzem mogą być przewożone środkami transportu samochodowego pod warunkiem stosowania opinek.

Załadunek i wyładunek cegły w jednostkach ładunkowych powinien się odbywać mechanicznie za pomocą urządzeń wyposażonych w osprzęt kleszczowy, widłowy lub chwytakowy. Załadunek i wyładunek wyrobów przewożonych luzem powinien odbywać się ręcznie przy użyciu przyrządów pomocniczych.

4.5. Transport wpustów żeliwnych

Skrzynki lub ramki wpustów mogą być przewożone dowolnymi środkami transportu w sposób zabezpieczony przed przesuwaniem się podczas transportu.

4.6. Transport mieszanki betonowej

Do przewozu mieszanki betonowej Wykonawca zapewni takie środki transportowe, które nie spowodują segregacji składników, zmiany składu mieszanki, zanieczyszczenia mieszanki i obniżenia temperatury przekraczającej granicę określoną w wymaganiach technologicznych.

4.7. Transport kruszyw

Kruszywa mogą być przewożone dowolnymi środkami transportu, w sposób zabezpieczający je przed zanieczyszczeniem i nadmiernym zawilgoceniem.

4.8. Transport cementu i jego przechowywanie

Transport cementu i przechowywanie powinny być zgodne z BN-88/6731-08 [20].

5. WYKONANIE ROBÓT

5.1. Ogólne zasady wykonania robót

Ogólne zasady wykonania robót podano w OST D-M-00.00.00 „Wymagania ogólne” pkt 5.

5.2. Roboty przygotowawcze

Przed przystąpieniem do robót Wykonawca dokona ich wytyczenia i trwale oznaczy je w terenie za pomocą kołków osiowych, kołków świadków i kołków krawędziowych.

W przypadku niedostatecznej ilości reperów stałych, Wykonawca wbuduje repery tymczasowe (z rzędnymi sprawdzonymi przez służby geodezyjne), a szkice sytuacyjne reperów i ich rzędne przekazuje Inspektorowi Nadzoru.

5.3. Roboty ziemne

Wykopy należy wykonać jako wykopy otwarte obudowane. Metody wykonania robót - wykopu (ręcznie lub mechanicznie) powinny być dostosowane do głębokości wykopu, danych geotechnicznych oraz posiadanego sprzętu mechanicznego.

Szerokość wykopu uwarunkowana jest zewnętrznymi wymiarami kanału, do których dodaje się obustronnie 0,4 m jako zapas potrzebny na deskowanie ścian i uszczelnienie styków. Deskowanie

ścian należy prowadzić w miarę jego głębinienia. Wydobyty grunt z wykopu powinien być wywieziony przez Wykonawcę na odkład.

Dno wykopu powinno być równe i wykonane ze spadkiem ustalonym w dokumentacji projektowej, przy czym dno wykopu Wykonawca wykona na poziomie wyższym od rzędnej projektowanej o 0,20 m.

Zdjęcie pozostawionej warstwy 0,20 m gruntu powinno być wykonane bezpośrednio przed ułożeniem przewodów rurowych. Zdjęcie tej warstwy Wykonawca wykona ręcznie lub w sposób uzgodniony z Inspektorowi Nadzoruem.

W gruntach skalistych dno wykopu powinno być wykonane od 0,10 do 0,15 m głębiej od projektowanego poziomu dna.

5.4. Przygotowanie podłoża

W gruntach suchych piaszczystych, żwirowo-piaszczystych i piaszczysto-gliniastych podłożem jest grunt naturalny o nienaruszonej strukturze dna wykopu.

W gruntach nawodnionych (odwadnianych w trakcie robót) podłoże należy wykonać z warstwy tłucznia lub żwiru z piaskiem o grubości od 15 do 20 cm łącznie z ułożonymi sączkami odwadniającymi. Dla przewodów o średnicy powyżej 0,50 m, na warstwie odwadniającej należy wykonać fundament betonowy^{1[2]}, zgodnie z dokumentacją projektową lub SST.

W gruntach skalistych gliniastych lub stanowiących zbite ropy należy wykonać podłoże z pospółki, żwiru lub tłucznia o grubości od 15 do 20 cm. Dla przewodów o średnicy powyżej 0,50 m należy wykonać fundament betonowy² zgodnie z dokumentacją projektową lub SST.

Zagęszczenie podłoża powinno być zgodne z określonym w SST.

5.5.2. Przykanaliki

Jeżeli dokumentacja projektowa nie stanowi inaczej to przy wykonywaniu przykanalików należy przestrzegać następujących zasad:

- trasa przykanalika powinna być prosta, bez załamań w planie i pionie (z wyjątkiem łuków dla podłączenia do wpustu bocznego w kanale lub do syfonu przy podłączeniach do kanału ogólnospławnego),
- minimalny przekrój przewodu przykanalika powinien wynosić 0,20 m (dla pojedynczych wpustów i przykanalików nie dłuższych niż 12 m można stosować średnicę 0,15 m),
- długość przykanalika od studzienki ściekowej (wpustu ulicznego) do kanału lub studzienki rewizyjnej połączeniowej nie powinna przekraczać 24 m,
- włączenie przykanalika do kanału może być wykonane za pośrednictwem studzienki rewizyjnej, studzienki krytej (tzw. ślepej) lub wpustu bocznego,
- spadki przykanalików powinny wynosić od min. 20 ‰ do max. 400 ‰ z tym, że przy spadkach większych od 250 ‰ należy stosować rury żeliwne,
- kierunek trasy przykanalika powinien być zgodny z kierunkiem spadku kanału zbiorczego,
- włączenie przykanalika do kanału powinno być wykonane pod kątem min. 45°, max. 90° (optymalnym 60°),
- włączenie przykanalika do kanału poprzez studzienkę połączeniową należy dokonywać tak, aby wysokość spadku przykanalika nad podłogą studzienki wynosiła max. 50,0 cm. W przypadku konieczności włączenia przykanalika na wysokości większej należy stosować przepady (kaskady) umieszczone na zewnątrz poza ścianką studzienki,
- włączenia przykanalików do rowu wraz z umocnieniem płytami ECO

5.5.3. Studzienki ściekowe

Studzienki ściekowe, przeznaczone do odprowadzania wód opadowych z jezdni dróg i placów, powinny być z wpustem ulicznym żeliwnym i osadnikiem.

Podstawowe wymiary studzienek powinny wynosić:

- głębokość studzienki od wierzchu skrzynki wpustu do dna wylotu przykanalika dostosować do warunków w terenie

- głębokość osadnika 0,50m,
- średnica osadnika (studzienki) 0,50 m.

Krata ściekowa wpustu powinna być usytuowana w ścieku jezdni, przy czym wierzch kraty powinien być usytuowany 2 cm poniżej ścieku jezdni.

Lokalizacja studzienek wynika z rozwiązania drogowego.

Liczba studzienek ściekowych i ich rozmieszczenie uzależnione jest przede wszystkim od wielkości odwadnianej powierzchni jezdni i jej spadku podłużnego. Należy przyjmować, że na jedną studzienkę powinno przypadać od 800 do 1000 m² nawierzchni szczelnej.

Rozstaw wpustów przy pochyleniu podłużnym ścieku do 3 ‰ powinien wynosić od 40 do 50 m; od 3 do 5 ‰ powinien wynosić od 50 do 70 m; od 5 do 10 ‰ - od 70 do 100 m.

Wpusty uliczne na skrzyżowaniach ulic należy rozmieszczać przy krawężnikach prostych w odległości minimum 2,0 m od zakończenia łuku krawężnika.

Przy umieszczeniu kratak ściekowych bezpośrednio w nawierzchni, wierzch kraty powinien znajdować się 0,5 cm poniżej poziomu warstwy ścieralnej.

Każdy wpust powinien być podłączony do kanału za pośrednictwem studzienki rewizyjnej połączeniowej, studzienki krytej (tzw. ślepej) lub wyjątkowo za pomocą wpustu bocznego.

Wpustów deszczowych nie należy sprzęgać. Gdy zachodzi konieczność zwiększenia powierzchni spływu, dopuszcza się w wyjątkowych przypadkach stosowanie wpustów podwójnych.

W przypadkach kolizyjnych, gdy zachodzi konieczność usytuowania wpustu nad istniejącymi urządzeniami podziemnymi, można studzienkę ściekową wypłyć do min. 0,60 m nie stosując osadnika. Osadnik natomiast powinien być ustawiony poza kolizyjnym urządzeniem i połączony przykanalikiem ze studzienką, jak również z kanałem zbiorczym. Odległość osadnika od krawężnika jezdni nie powinna przekraczać 3,0 m.

5.5.4. Izolacje

Rury betonowe i żelbetowe użyte do budowy kanalizacji powinny być zabezpieczone przed korozją, zgodnie z zasadami zawartymi w „Instrukcji zabezpieczania przed korozją konstrukcji betonowych” opracowanej przez Instytut Techniki Budowlanej w 1986 r. [21].

Zabezpieczenie rur kanałowych polega na powleczeniu ich zewnętrznej i wewnętrznej powierzchni warstwą izolacyjną asfaltową, posiadającą aprobatę techniczną, wydaną przez upoważnioną jednostkę.

Studzienki zabezpiecza się przez posmarowanie z zewnątrz izolacją bitumiczną.

Dopuszcza się stosowanie innego środka izolacyjnego uzgodnionego z Inspektorem Nadzoru.

W środowisku słabo agresywnym, niezależnie od czynnika agresji, studzienki należy zabezpieczyć przez zagruntowanie izolacją asfaltową oraz trzykrotne posmarowanie lepikiem asfaltowym stosowanym na gorąco wg PN-C-96177 [14].

W środowisku silnie agresywnym (z uwagi na dużą różnorodność i bardzo duży przedział natężenia czynnika agresji) sposób zabezpieczenia rur przed korozją Wykonawca uzgodni z Inspektorem Nadzoru.

5.5.5. Zasypanie wykopów i ich zagęszczenie

Zасыpywanie rur w wykopie należy prowadzić warstwami grubości 20 cm. Materiał zasypkowy powinien być równomiernie układany i zagęszczany po obu stronach przewodu. Wskaźnik zagęszczenia powinien być zgodny z określonym w SST.

Rodzaj gruntu do zasypywania wykopów Wykonawca uzgodni z Inspektorem Nadzoru.

6. KONTROLA JAKOŚCI ROBÓT

6.1. Ogólne zasady kontroli jakości robót

Ogólne zasady kontroli jakości robót podano w OST D-M-00.00.00 „Wymagania ogólne” pkt 6.

6.2. Kontrola, pomiary i badania

6.2.1. Badania przed przystąpieniem do robót

Przed przystąpieniem do robót Wykonawca powinien:

- wykonać badania materiałów do betonu i zapraw i ustalić receptę,
- uzyskać wymagane dokumenty, dopuszczające wyroby budowlane do obrotu (aprobaty techniczne, certyfikaty zgodności, deklaracje zgodności, ew. badania materiałów wykonane przez dostawców itp.) [27],

Wszystkie dokumenty oraz wyniki badań Wykonawca przedstawia Inspektorowi Nadzoru do akceptacji.

6.2.2. Kontrola, pomiary i badania w czasie robót

Wykonawca jest zobowiązany do stałej i systematycznej kontroli prowadzonych robót w zakresie i z częstotliwością określoną w niniejszej OST i zaakceptowaną przez Inspektora Nadzoru.

W szczególności kontrola powinna obejmować:

- sprawdzenie rzędnych założonych ław celowniczych w nawiązaniu do podanych stałych punktów wysokościowych z dokładnością do 1 cm,
- badanie zabezpieczenia wykopów przed zalaniem wodą,
- badanie i pomiary szerokości, grubości i zagęszczenia wykonanej warstwy podłoża z kruszywa mineralnego lub betonu,
- sprawdzenie zgodności z dokumentacją projektową założenia przewodów i studzienek,
- sprawdzenie prawidłowości ułożenia przewodów,
- sprawdzenie prawidłowości uszczelniania przewodów,
- badanie wskaźników zagęszczenia poszczególnych warstw zasypu,
- sprawdzenie rzędnych posadowienia studzienek ściekowych (kratek) i pokryw włączowych,
- sprawdzenie zabezpieczenia przed korozją.

6.2.3. Dopuszczalne tolerancje i wymagania

- odchylenie odległości krawędzi wykopu w dnie od ustalonej w planie osi wykopu nie powinno wynosić więcej niż ± 5 cm,
- odchylenie wymiarów w planie nie powinno być większe niż 0,1 m,
- odchylenie grubości warstwy podłoża nie powinno przekraczać ± 3 cm,
- odchylenie szerokości warstwy podłoża nie powinno przekraczać ± 5 cm,
- odchylenie kolektora rurowego w planie, odchylenie odległości osi ułożonego kolektora od osi przewodu ustalonej na ławach celowniczych nie powinna przekraczać ± 5 mm,
- odchylenie spadku ułożonego kolektora od przewidzianego w projekcie nie powinno przekraczać -5% projektowanego spadku (przy zmniejszonym spadku) i +10% projektowanego spadku (przy zwiększonym spadku),
- wskaźnik zagęszczenia zasypki wykopów określony w trzech miejscach na długości 100 m powinien być zgodny z pkt 5.5.9,
- rzędne kratek ściekowych i pokryw studzienek powinny być wykonane z dokładnością do ± 5 mm.

7. OBMIAR ROBÓT

7.1. Ogólne zasady obmiaru robót

Ogólne zasady obmiaru robót podano w OST D-M-00.00.00 „Wymagania ogólne” pkt 7.

7.2. Jednostka obmiarowa

Jednostką obmiarową jest komplet wykonanej i odebranej studzienki ściekowej i przykanalika.

8. ODBIÓR ROBÓT

8.1. Ogólne zasady odbioru robót

Ogólne zasady odbioru robót podano w OST D-M-00.00.00 „Wymagania ogólne” pkt 8.

Roboty uznaje się za wykonane zgodnie z dokumentacją projektową, SST i wymaganiami Inspektora Nadzoru, jeżeli wszystkie pomiary i badania z zachowaniem tolerancji wg pkt 6 dały wyniki pozytywne.

8.2. Odbiór robót zanikających i ulegających zakryciu

Odbiorowi robót zanikających i ulegających zakryciu podlegają:

- roboty montażowe wykonania rur kanałowych i przykanalika,
- wykonane studzienki ściekowe i kanalizacyjne,
- wykonana izolacja,
- zasypany zagęszczony wykop.

Odbiór robót zanikających powinien być dokonany w czasie umożliwiającym wykonanie korekt i poprawek, bez hamowania ogólnego postępu robót.

Długość odcinka robót ziemnych poddana odbiorowi nie powinna być mniejsza od 50 m.

9. PODSTAWA PŁATNOŚCI

9.1. Ogólne ustalenia dotyczące podstawy płatności

Ogólne ustalenia dotyczące podstawy płatności podano w OST D-M-00.00.00 „Wymagania ogólne” pkt 9.

9.2. Cena jednostki obmiarowej

Cena 1 kompletu wykonanej i odebranej studzienki ściekowej z przykanalikiem z odprowadzeniem do rowu otwartego obejmuje:

- oznakowanie robót,
- dostawę materiałów,
- wykonanie robót przygotowawczych,
- wykonanie wykopu w gruncie kat. I-IV wraz z umocnieniem ścian wykopu i jego odwodnienie,
- przygotowanie podłoża i fundamentu,
- wykonanie wylotu przykanalika wraz z umocnieniem płytami ażurowymi typu ECO,
- ułożenie przewodów kanalizacyjnych, przykanalików, studni, studzienek ściekowych,
- wykonanie izolacji rur i studzienek,
- zasypanie i zagęszczenie wykopu,
- przeprowadzenie pomiarów i badań wymaganych w specyfikacji technicznej.

10. PRZEPISY ZWIĄZANE

10.1. Normy

1. PN-EN 124:2000 Zwieńczenia wpustów i studzienek kanalizacyjnych do nawierzchni dla ruchu pieszego i kołowego. Zasady konstrukcji, badania typu, znakowanie, sterowanie jakością
2. PN-EN 197-1:2002 Cement. Część 1: Skład, wymagania i kryteria zgodności dotyczące cementu powszechnego użytku
3. PN-EN 206-1:2000 Beton. Część 1: Wymagania, właściwości, produkcja i zgodność
4. PN-EN 295:2002 Rury i kształtki kamionkowe i ich połączenia w sieci drenażowej i kanalizacyjnej
5. PN-EN 1115:2002 Systemy przewodów rurowych z tworzyw sztucznych do kanalizacji ciśnieniowej deszczowej i ściekowej. Utwardzalne tworzywa sztuczne na bazie nienasyconej żywicy poliestrowej (UP) wzmocnione włóknem szklanym (GRP)
6. PN-EN 12620:2004 Kruszywa do betonu (Norma do zastosowań przyszłościowych. Tymczasowo należy stosować normę PN-B-06712 [10])
7. PN-EN 13043:2004 Kruszywa do mieszanek bitumicznych i powierzchniowych utwaleń stosowanych na drogach, lotniskach i innych powierzchniach przeznaczonych do ruchu (Norma do zastosowań przyszłościowych. Tymczasowo należy stosować normy: PN-B-11111 [11] i PN-B-11112 [12])
8. PN-EN Stopnie do studzienek włączowych. Wymagania, znakowanie, badania

- 13101:2002 i ocena zgodności
9. PN-B-06250:1988 Beton zwykły
 10. PN-B-06712:1986 Kruszywa mineralne do betonu
 11. PN-B-11111:1996 Kruszywa mineralne. Kruszywa naturalne do nawierzchni drogowych. Żwir i mieszanka
 12. PN-B-11112:1996 Kruszywa mineralne. Kruszywa łamane do nawierzchni drogowych
 13. PN-B-12037:1998 Wyroby budowlane ceramiczne. Cegły kanalizacyjne
 14. PN-C-96177:1958 Lepik asfaltowy bez wypełniaczy stosowany na gorąco
 15. PN-H-74101:1984 Żeliwne rury ciśnieniowe do połączeń sztywnych
 16. PN-B-14501:1990 Zaprawy budowlane zwykłe
 17. BN-86/8971-06.00 Rury bezciśnieniowe. Kielichowe rury betonowe i żelbetowe „Wipro”
 18. BN-83/8971-06.02 Rury bezciśnieniowe. Rury betonowe i żelbetowe
 19. BN-86/8971-08 Prefabrykaty budowlane z betonu. Kręgi betonowe i żelbetowe
 20. BN-88/6731-08 Cement. Transport i przechowywanie

10.2. Inne dokumenty

21. Instrukcja zabezpieczania przed korozją konstrukcji betonowych opracowana przez Instytut Techniki Budowlanej - Warszawa 1986 r.
22. Katalog budownictwa
 - KB4-4.12.1.(6) Studzienki połączeniowe (lipiec 1980)
 - KB4-4.12.1.(7) Studzienki przelotowe (lipiec 1980)
 - KB4-4.12.1.(8) Studzienki spadowe (lipiec 1980)
 - KB4-4.12.1.(11) Studzienki ślepe (lipiec 1980)
 - KB4-3.3.1.10.(1) Studzienki ściekowe do odwodnienia dróg (październik 1983)
 - KB1-22.2.6.(6) Kręgi betonowe średnicy 50 cm; wysokości 30 lub 60 cm
23. „Katalog powtarzalnych elementów drogowych”. „Transprojekt” - Warszawa, 1979-1982 r.
24. Tymczasowa instrukcja projektowania i budowy przewodów kanalizacyjnych z rur „Wipro”, Centrum Techniki Komunalnej, 1978 r.
25. Wytyczne eksploatacyjne do projektowania sieci i urządzeń sieciowych, wodociągowych i kanalizacyjnych, BPC WiK „Cewok” i BPBBO Miastoprojekt- Warszawa, zaakceptowane i zalecone do stosowania przez Zespół Doradczy ds. procesu inwestycyjnego powołany przez Prezydenta m.st. Warszawy -sierpień 1984 r.
26. Ustawa z dnia 16 kwietnia 2004 r. o wyrobach budowlanych (Dz. U. nr 92, poz. 881)
27. Rozporządzenie Ministra Infrastruktury z dn. 11 sierpnia 2004 r. w sprawie sposobów deklarowania zgodności wyrobów budowlanych oraz sposobu znakowania ich znakiem budowlanym (Dz. U. nr 198, poz. 2041)
28. Rozporządzenie Ministra Infrastruktury z dn. 08 listopada 2004 r. w sprawie aprobat technicznych oraz jednostek organizacyjnych upoważnionych do ich wydawania (Dz. U. nr 249, poz. 2497)

D - 04.01.01

PROFILOWANIE I ZAGĘSZCZANIE PODŁOŻA

1. Wstęp

1.1. Przedmiot Specyfikacji Technicznej

Przedmiotem niniejszej ST są wymagania dotyczące wykonania i odbioru Robót związanych z wykonaniem profilowania i zagęszczenia podłoża na drodze gminnej w m. Maliszów.

1.2. Zakres stosowania ST

Specyfikacja Techniczna jest stosowana jako dokument przetargowy i kontraktowy przy zlecaniu i realizacji Robót wymienionych w punkcie 1.1.

1.3. Zakres Robót objętych ST

Ustalenia zawarte w niniejszej ST dotyczą zasad prowadzenia Roboty związanych wykonaniem profilowania i zagęszczenia podłoża w korycie pod warstwy konstrukcyjne na poszerzeniach i chodnikach.

1.4. Określenia podstawowe

Określenia podane w niniejszej ST są zgodne z zamieszczonymi w ST D-M.00.00.00. "Wymagania ogólne" pkt. 1.4.

1.5. Ogólne wymagania dotyczące Robót

Ogólne wymagania dotyczące Robót podano w ST D-M.00.00.00. "Wymagania ogólne" pkt. 1.5.

2. Materiały

Nie występują.

3. Sprzęt

Ogólne wymagania dotyczące sprzętu podano w ST D-M.00.00.00. "Wymagania ogólne" pkt. 3.

3.1. Sprzęt do wykonania robót

Wykonawca jest zobowiązany do używania jedynie takiego rodzaju sprzętu, który nie spowoduje niekorzystnego wpływu na właściwości gruntu podłoża.

Do zagęszczania podłoża należy użyć walców oraz ewentualnie w miejscach trudno dostępnych innego sprzętu zagęszczającego (np. płyty wibracyjne), zapewniającego uzyskanie wymaganych wartości wskaźnika zagęszczenia.

4. Transport

- nie występuje

5. Wykonanie Robót

Ogólne zasady wykonywania Robót podano w ST D-M.00.00.00. „Wymagania ogólne” pkt. 5.

5.1. Warunki przystąpienia do Robót

Wykonawca powinien przystąpić do wykonywania profilowania i zagęszczenia podłoża bezpośrednio przez rozpoczęciem Robót związanych z wykonaniem warstw nawierzchni. Wcześniejsze przystąpienie do profilowania i zagęszczenia podłoża i wykonania tych Robót z wyprzedzeniem możliwe jest wyłącznie za zgodą Inspektora nadzoru, w korzystnych warunkach atmosferycznych.

Po wyprofilowanym i zagęszczonym podłożu nie może odbywać się ruch budowlany, niezwiązany bezpośrednio z wykonaniem pierwszej warstwy nawierzchni.

5.2. Profilowanie podłoża

Przygotowane w ramach robót ziemnych podłoże powinno spełniać wymagania podane w Dokumentacji Projektowej (spadki, pochylenia, rzędne wysokościowe)

Podczas sprawdzania stanu podłoża naturalnego należy również oceniać rodzaj zalegającego gruntu w celu uściślenia, w stosunku do Dokumentacji Projektowej, lokalizacji granic występowania różnych grup nośności podłoża G_r .

Przed przystąpieniem do profilowania podłoże powinno być oczyszczone ze wszelkich zanieczyszczeń, błota lub gruntu, który uległ nadmiernemu zawilgoceniu.

Jeżeli rzędne podłoża przed profilowaniem nie wymagają dowiezienia i wbudowania dodatkowego gruntu to przed przystąpieniem do profilowania oczyszczonego podłoża jego powierzchnię należy dogęścić 3-4 przejściami średniego walca stalowego, gładkiego lub w inny sposób zaakceptowany przez Inspektora Nadzoru

5.3. Zagęszczenie podłoża

Bezpośrednio po profilowaniu podłoża należy przystąpić do jego zagęszczania. Zagęszczanie podłoża należy kontynuować do osiągnięcia wskaźnika zagęszczenia $I_s \geq 1,00$. Wskaźnik zagęszczenia określać zgodnie z BN-77/8931-12

Wilgotność gruntu podłoża podczas zagęszczania powinna być równa wilgotności optymalnej z tolerancją $\pm 2\%$.

5.4. Utrzymanie wyprofilowanego i zagęszczonego podłoża

Podłoże po wyprofilowaniu i zagęszczeniu powinno być utrzymywane w dobrym stanie.

Jeżeli po wykonaniu Robót związanych z profilowaniem i zagęszczeniem podłoża nastąpi przerwa w robotach i Wykonawca nie przystąpi do natychmiastowego układania warstw nawierzchni, to powinien on zabezpieczyć podłoże przed nadmiernym zawilgoceniem na przykład przez rozłożenie folii lub w inny sposób uzgodniony i zaakceptowany przez Inspektora Nadzoru

Jeżeli wyprofilowane i zagęszczone podłoże uległo nadmiernemu zawilgoceniu, to przystąpić do układania podbudowy można przystąpić dopiero po jego naturalnym osuszeniu.

Po osuszeniu podłoża Inspektor Nadzoru oceni jego stan i ewentualnie zaleci wykonania niezbędnych napraw. Jeżeli zawilgocenie nastąpiło na skutek zaniedbań Wykonawcy, to naprawę wykona on na własny koszt.

6. Kontrola jakości Robót

Ogólne zasady kontroli jakości Robót podano w ST D-M.00.00.00. "Wymagania ogólne" pkt. 6.

6.1. Częstotliwość oraz zakres badań i pomiarów

Częstotliwość oraz zakres pomiarów i badań wyprofilowanego i zagęszczonego podłoża podaje tabela 1.

Tabela 1. Częstotliwość oraz zakres pomiarów i badań

Lp	Wyszczególnienie badań i pomiarów	Minimalna częstotliwość badań i pomiarów
1.	Szerokość	Z uwagi na zakres robót częstotliwość badania cech geometrycznych określi Inspektor Nadzoru.
2.	Równość podłużna	
3.	Równość poprzeczna	
4.	Spadki poprzeczne ^{*)}	

5.	Rzędne wysokościowe	w punktach charakterystycznych wg projektu
6.	Zagęszczenie, wilgotność gruntu	w 3 punktach na dziennej działce roboczej

*) Dodatkowe pomiary spadków poprzecznych należy wykonać w punktach głównych luków poziomych

6.1.1. Równość

Nierówności podłużne i poprzeczne należy mierzyć 4-metrową łatą zgodnie z BN-68/8931-04. Nierówności nie mogą przekraczać 20mm.

6.1.2. Spadki poprzeczne

Spadki poprzeczne profilowanego podłoża powinny być zgodne z Dokumentacją Projektową z tolerancją $\pm 0,5\%$.

6.1.3. Rzędne wysokościowe

Różnice pomiędzy rzędnymi wyprofilowanego podłoża a rzędnymi projektowanymi nie powinny przekraczać +0cm, -2cm.

6.1.4. Zagęszczenie

Wskaźnik zagęszczenia powinien wynosić $I_s \geq 1,00$. Wskaźnik zagęszczenia określać zgodnie z BN-77/8931-12

Wilgotność w czasie zagęszczania należy badać według PN-B-06714-17. Wilgotność gruntu podłoża powinna być równa wilgotności optymalnej z tolerancją $\pm 2\%$.

6.2. Zasady postępowania z wadliwie wykonanym podłożem

Wszystkie powierzchnie, które wykazują większe odchylenia cech geometrycznych określonych w pkt. 6.2. powinny być naprawione przez spulchnienie do głębokości, co najmniej 10cm, wyrównanie i powtórne zagęszczenie. Dodanie nowego materiału bez spulchnienia wykonanej warstwy jest niedopuszczalne.

7. Obmiar Robót

Ogólne zasady obmiaru Robót podano w ST D-M.00.00.00. "Wymagania ogólne" pkt. 7.

7.1. Jednostka obmiarowa

Jednostką obmiarową jest $1m^2$ (metr kwadratowy) powierzchni wyprofilowanego i zagęszczonego podłoża.

8. Odbiór Robót

Ogólne zasady odbioru Robót podano w ST D-M.00.00.00. "Wymagania ogólne" pkt. 8.

Roboty uznaje się za wykonane zgodnie z Dokumentacją Projektową i ST, jeżeli wszystkie badania i pomiary wg pkt. 6 z uwzględnieniem tolerancji dały wyniki pozytywne.

9. Warunki płatności

Ogólne ustalenia dotyczące podstawy płatności podano w ST D-M.00.00.00. "Wymagania ogólne" pkt. 9.

9.1. Cena jednostkowa

Cena jednostkowa profilowania i zagęszczenia $1m^2$ podłoża w korycie obejmuje:

- prace pomiarowe i przygotowawcze,
- oznakowanie robót,

- profilowanie podłoża
- zagęszczenie podłoża
- wykonanie pomiarów i badań przewidzianych w specyfikacji,
- koszt utrzymania czystości na drodze.

10. Przepisy związane

10.1. Normy

- | | |
|------------------|-----------------------------------------------------------------------|
| 1. PN-S-02205 | Drogi samochodowe. Roboty ziemne. Wymagania i badania |
| 2. PN-B-04481 | Grunty budowlane. Badanie próbek gruntu. |
| 3. BN-68/8931-04 | Drogi samochodowe. Pomiar nierówności nawierzchni planografem i łąką. |
| 4. BN-77/8931-12 | Oznaczanie wskaźnika zagęszczenia gruntu. |

D-04.03.01 OCZYSZCZENIE I SKROPIENIE WARSTW KONSTRUKCYJNYCH

1. WSTĘP

1.1. Przedmiot ST

Przedmiotem niniejszej specyfikacji technicznej (są wymagania dotyczące wykonania i odbioru robót związanych z oczyszczeniem i skropieniem warstw konstrukcyjnych nawierzchni na drodze gminnej w m. Maliszów.

1.2. Zakres stosowania ST

Specyfikacja techniczna stanowi obowiązującą dokument przetargowy i kontraktowy przy zleceniu i realizacji robót

1.3. Zakres robót objętych ST

Ustalenia zawarte w niniejszej specyfikacji dotyczą zasad prowadzenia robót związanych z oczyszczeniem i skropieniem warstw konstrukcyjnych przed ułożeniem następnej warstwy nawierzchni.

1.4. Określenia podstawowe

Określenia podstawowe są zgodne z obowiązującymi, odpowiednimi polskimi normami i z definicjami podanymi w OST D-M-00.00.00 „Wymagania ogólne” pkt 1.4.

1.5. Ogólne wymagania dotyczące robót

Ogólne wymagania dotyczące robót podano w OST D-M-00.00.00 „Wymagania ogólne” pkt 1.5.

2. MATERIAŁY

2.1. Ogólne wymagania dotyczące materiałów

Ogólne wymagania dotyczące materiałów, ich pozyskiwania i składowania, podano w OST D-M-00.00.00 „Wymagania ogólne” pkt 2.

2.2. Rodzaje materiałów do wykonania skropienia

Materiałami stosowanymi przy skropieniu warstw konstrukcyjnych nawierzchni są:

a) do skropienia podbudowy nieasfaltowej:

- kationowe emulsje średniorozpadowe wg WT.EmA-1994 [5],
- upłynnione asfalty średniodoparowalne wg PN-C-96173 [3];

b) do skropienia podbudów asfaltowych i warstw z mieszanek mineralno-asfaltowych:

- kationowe emulsje szybko rozpadowe wg WT.EmA-1994 [5],
- upłynnione asfalty szybko doparowujące wg PN-C-96173 [3],
- asfalty drogowe D 200 lub D 300 wg PN-C-96170 [2], za zgodą Inspektora Nadzoru.

2.3. Wymagania dla materiałów

Wymagania dla kationowej emulsji asfaltowej podano w EmA-94 [5].

Wymagania dla asfaltów drogowych podano w PN-C-96170 [2].

2.4. Zużycie lepiszczy do skropienia

Orientacyjne zużycie lepiszczy do skropienia warstw konstrukcyjnych nawierzchni podano w tablicy 1.

Tablica 1. Orientacyjne zużycie lepiszczy do skropienia warstw konstrukcyjnych nawierzchni

Lp.	Rodzaj lepiszcza	Zużycie (kg/m ²)
1	Emulsja asfaltowa kationowa	od 0,4 do 1,2
2	Asfalt drogowy D 200, D 300	od 0,4 do 0,6

Dokładne zużycie lepiszczy powinno być ustalone w zależności od rodzaju warstwy i stanu jej powierzchni i zaakceptowane przez Inspektora Nadzoru.

2.5. Składowanie lepiszczy

Warunki przechowywania nie mogą powodować utraty cech lepiszcza i obniżenia jego jakości.

Lepiszczce należy przechowywać w zbiornikach stalowych wyposażonych w urządzenia grzewcze i zabezpieczonych przed dostępem wody i zanieczyszczeniem. Dopuszcza się magazynowanie lepiszczy w zbiornikach murowanych, betonowych lub żelbetowych przy spełnieniu tych samych warunków, jakie podano dla zbiorników stalowych.

Emulsję można magazynować w opakowaniach transportowych lub stacjonarnych zbiornikach pionowych z nalewaniem od dna.

Nie należy stosować zbiornika walcowego leżącego, ze względu na tworzenie się na dużej powierzchni cieczy „kożucha” asfaltowego zatykającego później przewody.

Przy przechowywaniu emulsji asfaltowej należy przestrzegać zasad ustalonych przez producenta.

3. SPRZĘT

3.1. Ogólne wymagania dotyczące sprzętu

Ogólne wymagania dotyczące sprzętu podano w OST D-M-00.00.00 „Wymagania ogólne” pkt 3.

3.2. Sprzęt do oczyszczania warstw nawierzchni

Wykonawca przystępujący do oczyszczania warstw nawierzchni, powinien wykazać się możliwością korzystania z następującego sprzętu:

- szczotek mechanicznych,
zaleca się użycie urządzeń dwuszcotkowych. Pierwsza ze szczotek powinna być wykonana z twardych elementów czyszczących i służyć do zdrapywania oraz usuwania zanieczyszczeń przylegających do czyszczonej warstwy. Druga szczotka powinna posiadać miękkie elementy czyszczące i służyć do zamiatania. Zaleca się używanie szczotek wyposażonych w urządzenia odpylające,
- sprężarek,
- zbiorników z wodą,
- szczotek ręcznych.

3.3. Sprzęt do skrapiania warstw nawierzchni

Do skrapiania warstw nawierzchni należy używać skrapiarkę lepiszcza. Skrapiarka powinna być wyposażona w urządzenia pomiarowo-kontrolne pozwalające na sprawdzanie i regulowanie następujących parametrów:

- temperatury rozkładanego lepiszcza,
- ciśnienia lepiszcza w kolektorze,
- obrotów pompy dozującej lepiszcze,
- prędkości poruszania się skrapiarki,
- wysokości i długości kolektora do rozkładania lepiszcza,
- dozatora lepiszcza.

Zbiornik na lepiszcze skrapiarki powinien być izolowany termicznie tak, aby było możliwe zachowanie stałej temperatury lepiszcza.

Wykonawca powinien posiadać aktualne świadectwo cechowania skrapiarki.

Skrapiarka powinna zapewnić rozkładanie lepiszcza z tolerancją $\pm 10\%$ od ilości założonej.

4. TRANSPORT

4.1. Ogólne wymagania dotyczące transportu

Ogólne wymagania dotyczące transportu podano w OST D-M-00.00.00 „Wymagania ogólne” pkt 4.

4.2. Transport lepiszczy

Asfalty mogą być transportowane w cysternach kolejowych lub samochodowych, posiadających izolację termiczną, zaopatrzonych w urządzenia grzewcze, zawory spustowe i zabezpieczonych przed dostępem wody.

Emulsja może być transportowana w cysternach, autocysternach, skrapiarkach, beczkach i innych opakowaniach pod warunkiem, że nie będą korodowały pod wpływem emulsji i nie będą powodowały jej rozpadu. Cysterny przeznaczone do przewozu emulsji powinny być przedzielone przegrodami, dzielącymi je na komory o pojemności nie większej niż 1 m^3 , a każda przegroda powinna mieć wykroje w dnie umożliwiające przepływ emulsji. Cysterny, pojemniki i zbiorniki przeznaczone do transportu lub składowania emulsji powinny być czyste i nie powinny zawierać resztek innych lepiszczy.

5. WYKONANIE ROBÓT

5.1. Ogólne zasady wykonania robót

Ogólne zasady wykonania robót podano w OST D-M-00.00.00 „Wymagania ogólne” pkt 5.

5.2. Oczyszczenie warstw nawierzchni

Oczyszczenie warstw nawierzchni polega na usunięciu luźnego materiału, brudu, błota i kurzu przy użyciu szczotek mechanicznych, a w razie potrzeby wody pod ciśnieniem. W miejscach trudno dostępnych należy używać szczotek ręcznych. W razie potrzeby, na terenach niezabudowanych, bezpośrednio przed skropieniem warstwa powinna być oczyszczona z kurzu przy użyciu sprężonego powietrza.

5.3. Skropienie warstw nawierzchni

Warstwa przed skropieniem powinna być oczyszczona.

Jeżeli do czyszczenia warstwy była używana woda, to skropienie lepiszczem może nastąpić dopiero po wyschnięciu warstwy, z wyjątkiem zastosowania emulsji, przy których nawierzchnia może być wilgotna.

Skropienie warstwy może rozpocząć się po akceptacji przez Inspektora Nadzoru jej oczyszczenia.

Warstwa nawierzchni powinna być skrapiana lepiszczem przy użyciu skrapiarek, a w miejscach trudno dostępnych ręcznie (za pomocą węża z dyszą rozpryskową).

Temperatury lepiszczy powinny mieścić się w przedziałach podanych w tabelicy 2.

Tablica 2. Temperatury lepiszczy przy skrapianiu

Lp.	Rodzaj lepiszcza	Temperatury ($^{\circ}\text{C}$)
1	Emulsja asfaltowa kationowa	od 20 do 40 *)
2	Asfalt drogowy D 200	od 140 do 150
3	Asfalt drogowy D 300	od 130 do 140

*) W razie potrzeby emulsję należy ogrzać do temperatury zapewniającej wymaganą lepkość.

Jeżeli do skropienia została użyta emulsja asfaltowa, to skropiona warstwa powinna być pozostawiona bez jakiegokolwiek ruchu na czas niezbędny dla umożliwienia penetracji lepiszcza w

warstwę i odparowania wody z emulsji. W zależności od rodzaju użytej emulsji czas ten wynosi od 1 godz. do 24 godzin.

Przed ułożeniem warstwy z mieszanki mineralno-bitumicznej Wykonawca powinien zabezpieczyć skropioną warstwę nawierzchni przed uszkodzeniem dopuszczając tylko niezbędny ruch budowlany.

6. KONTROLA JAKOŚCI ROBÓT

6.1. Ogólne zasady kontroli jakości robót

Ogólne zasady kontroli jakości robót podano w OST D-M-00.00.00 „Wymagania ogólne” pkt 6.

6.2. Badania przed przystąpieniem do robót

Przed przystąpieniem do robót Wykonawca powinien przeprowadzić próbne skropienie warstwy w celu określenia optymalnych parametrów pracy skraparki i określenia wymaganej ilości lepiszcza w zależności od rodzaju i stanu warstwy przewidzianej do skropienia.

6.3. Badania w czasie robót

6.3.1. Badania lepiszczy

Ocena lepiszczy powinna być oparta na atestach producenta z tym, że Wykonawca powinien kontrolować dla każdej dostawy właściwości lepiszczy podane w tablicy 3.

Tablica 3. Właściwości lepiszczy kontrolowane w czasie robót

Lp.	Rodzaj lepiszcza	Kontrolowane właściwości	Badanie według normy
1	Emulsja asfaltowa kationowa	lepkość	EmA-94 [5]
2	Asfalt drogowy	penetracja	PN-C-04134 [1]

6.3.2. Sprawdzenie jednorodności skropienia i zużycia lepiszcza

Należy przeprowadzić kontrolę ilości rozkładanego lepiszcza według metody podanej w opracowaniu „Powierzchniowe utrwalenia. Oznaczanie ilości rozkładanego lepiszcza i kruszywa” [4].

7. OBMIAR ROBÓT

7.1. Ogólne zasady obmiaru robót

Ogólne zasady obmiaru robót podano w OST D-M-00.00.00 „Wymagania ogólne” pkt 7.

7.2. Jednostka obmiarowa

Jednostką obmiarową jest:

- m² (metr kwadratowy) oczyszczonej powierzchni,
- m² (metr kwadratowy) powierzchni skropionej.

8. ODBIÓR ROBÓT

Ogólne zasady odbioru robót podano w OST D-M-00.00.00 „Wymagania ogólne” pkt 8.

Roboty uznaje się za wykonane zgodnie z dokumentacją projektową, SST i wymaganiami Inspektora Nadzoru, jeżeli wszystkie pomiary i badania z zachowaniem tolerancji wg pkt 6 dały wyniki pozytywne.

9. PODSTAWA PŁATNOŚCI

9.1. Ogólne ustalenia dotyczące podstawy płatności

Ogólne ustalenia dotyczące podstawy płatności podano w OST D-M-00.00.00 „Wymagania ogólne” pkt 9.

9.2. Cena jednostki obmiarowej

Cena 1 m² oczyszczenia warstw konstrukcyjnych obejmuje:

- mechaniczne oczyszczenie każdej niżej położonej warstwy konstrukcyjnej nawierzchni z ewentualnym polewaniem wodą lub użyciem sprężonego powietrza,
- ręczne odspojenie stwardniałych zanieczyszczeń.

Cena 1 m² skropienia warstw konstrukcyjnych obejmuje:

- dostarczenie lepiszcza i napełnienie nim skrapiarek,
- podgrzanie lepiszcza do wymaganej temperatury,
- skropienie powierzchni warstwy lepiszczem,
- przeprowadzenie pomiarów i badań laboratoryjnych wymaganych w specyfikacji technicznej.

10. PRZEPISY ZWIĄZANE

10.1. Normy

- | | | |
|----|------------|--------------------------------------------------------------------|
| 1. | PN-C-04134 | Przetwory naftowe. Pomiar penetracji asfaltów |
| 2. | PN-C-96170 | Przetwory naftowe. Asfalty drogowe |
| 3. | PN-C-96173 | Przetwory naftowe. Asfalty upłynnione AUN do nawierzchni drogowych |

10.2. Inne dokumenty

- | | | |
|----|----|------------------------------------------------------------------------------------------------------------------------------------------------------------------|
| 4. | 4. | „Powierzchniowe utrwalenia. Oznaczanie ilości rozkładanego lepiszcza i kruszywa”. Zalecone przez GDDP do stosowania pismem GDDP-5.3a-551/5/92 z dnia 1992-02-03. |
| 5. | 5. | Warunki Techniczne. Drogowe kationowe emulsje asfaltowe EmA-94. IBDiM - 1994 r. |

D-04.05.01

ULEPSZONE PODŁOŻE Z GRUNTU STABILIZOWANEGO CEMENTEM

1. Wstęp

1.1. Przedmiot Specyfikacji Technicznej (ST)

Przedmiotem niniejszej ST są wymagania dotyczące wykonania i odbioru ulepszanego podłoża z gruntu stabilizowanego cementem na drodze gminnej w m. Maliszów.

1.2. Zakres stosowania ST

Specyfikacja Techniczna jest stosowana jako dokument przetargowy i kontraktowy przy zlecaniu i realizacji Robót wymienionych w punkcie 1.1

1.3 Zakres Robót objętych ST

Ustalenia zawarte w niniejszej specyfikacji dotyczą zasad prowadzenia robót związanych z wykonaniem ulepszanego podłoża stabilizowanego cementem wg PN-S-96012. W zakres robót wchodzi wykonanie ulepszanego podłoża z kruszywa naturalnego stabilizowanego cementem o grubości 15cm i $R_m=2,5\text{MPa}$ pod projektowane poszerzenia i w miejscach odtworzenia nawierzchni oraz grubości 10,0cm i $R_m=1,5\text{MPa}$ pod projektowane chodniki. Wykonanie stabilizacji przewidziano w betoniarnie.

Lokalizacja miejsc o poszczególnych grubościach wg Dokumentacji Projektowej.

1.4. Określenia podstawowe

1.4.1. Kruszywo stabilizowane cementem - mieszanka kruszywa naturalnego, cementu i wody, a w razie potrzeby dodatków ulepszających, np. popiołów lotnych lub chlorku wapniowego, dobranych w optymalnych ilościach, zagęszczona i stwardniała w wyniku ukończenia procesu wiązania cementu

1.4.4. Pozostałe określenia podane w niniejszej ST są zgodne z normami, wytycznymi i określeniami podanymi w ST DM.00.00.00. „Wymagania ogólne” pkt. 1.4.

1.5. Ogólne wymagania dotyczące Robót

Ogólne wymagania dotyczące Robót podano w ST DM.00.00.00. „Wymagania ogólne” pkt. 1.5.

2. Materiały

Ogólne wymagania dotyczące materiałów, ich pozyskiwania i składowania podano w ST D-M.00.00.00. „Wymagania ogólne” pkt. 2.

2.1. Kruszywo do stabilizacji cementem

Do wykonania stabilizacji kruszywa cementem w betoniarkach należy użyć kruszywa kruszywa naturalnego spełniającego wymagania normy dla kruszyw naturalnych do nawierzchni drogowych

2.2. Cement

Do stabilizacji kruszywa należy stosować cement klasy 32,5N, spełniający wymagania PN-EN 197-1. Wymagania dla cementu zestawiono w tablicy 2.

Tablica 2. Właściwości mechaniczne i fizyczne cementu wg PN-EN 197-1

Lp.	Właściwości	Klasa cementu
		32,5N
1	Wytrzymałość na ściskanie (MPa), po 7 dniach, nie mniej niż:	16
2	Wytrzymałość na ściskanie (MPa), po 28 dniach, nie mniej niż:	32,5
3	Czas wiązania, początek wiązania, najwcześniej po upływie, min.	≥ 75
4	Stalność objętości, mm, nie więcej niż	10

Dla zastosowanego cementu Wykonawca przedstawi deklarację zgodności z przedmiotową normą.

Przechowywanie cementu powinno odbywać się zgodnie z BN-88/6731-08.

W przypadku, gdy czas przechowywania cementu będzie dłuższy od trzech miesięcy, można go stosować za zgodą Inspektora nadzoru tylko wtedy, gdy badania laboratoryjne wykażą jego przydatność do robót.

Cement należy przechowywać w warunkach zabezpieczających go przed zawilgoceniem.

2.3. Woda

Woda do stabilizacji gruntu i ewentualnie do pielęgnacji wykonanej warstwy powinna być czysta, bez zawartości szkodliwych dodatków, odpowiadająca wymaganiom PN-B-32250. Gdy woda pochodzi z wątpliwych źródeł nie może być użyta bez stwierdzenia zgodności z powyższą normą.

2.4. Preparaty do pielęgnacji warstwy

W przypadku stosowania do pielęgnacji wykonanej warstwy preparatów powłokotwórczych muszą one posiadać Aprobatację Techniczną wydaną przez IBDiM.

3. Sprzęt

Ogólne wymagania dotyczące sprzętu podano w ST D-M.00.00.00. „Wymagania ogólne” pkt. 3.

Cały sprzęt powinien być zaakceptowany przez Inspektora Nadzoru.

Do wykonania stabilizacji w mieszarce należy stosować następujący sprzęt:

- mieszarki stacjonarne wyposażone w urządzenia wagowe dla kruszywa i cementu oraz objętościowe dla wody,
- sycharki, równiarki,
- ciężkie szablony do wyprofilowania warstwy,
- przewożne zbiorniki na wodę, wyposażone w urządzenia do równomiernego i kontrolowanego dozowania wody,
- walce ogumione i stalowe wibracyjne lub statyczne do zagęszczania,
- zagęszczarki płytowe, ubijaki mechaniczne lub małe walce wibracyjne do zagęszczania w miejscach trudnodostępnych.

4. Transport

Ogólne wymagania dotyczące transportu podano w ST D-M.00.00.00. „Wymagania ogólne” pkt. 4.

4.1. Transport kruszywa

Kruszywo może być przewożony dowolnymi środkami transportowymi gwarantującymi zabezpieczenie przed zanieczyszczeniem i zmieszaniem z innymi materiałami.

4.3. Transport cementu

Transport cementu powinien odbywać się w sposób chroniący go przed zawilgoceniem i zanieczyszczeniem.

4.3. Transport wody

Jeżeli woda do wytwarzania mieszanki nie jest pobierana bezpośrednio z instalacji wodociągowej, to powinna być dowożona z uzgodnionego miejsca w czystych zbiornikach, w sposób zabezpieczający przed zanieczyszczeniem.

4.4. Transport mieszanki

Transport mieszanki z wytwórni do miejsca wbudowania powinien odbywać się w sposób zapobiegający rozsegregowaniu mieszanki oraz utracie wilgotności. Do transportu mieszanki należy stosować samochody samowyladowcze. Wszystkie sposoby transportu powinny być zaakceptowane przez Inspektora Nadzoru.

5. Wykonanie Robót

Ogólne zasady wykonywania Robót podano w ST D-M.00.00.00. „Wymagania ogólne” pkt. 5.

5.1. Przygotowanie podłoża

Podłoże pod ulepszone podłoże powinno spełniać wymagania określone w ST D.04.02.01. wg przekroji konstrukcyjnych.

Warstwa powinna być wytyczona w sposób umożliwiający jej wykonanie zgodnie z Dokumentacją Projektową lub wg zaleceń Inspektora nadzoru z tolerancjami określonymi w niniejszej ST.

5.2. Warunki przystąpienia do robót

Warstwa z kruszywa stabilizowanego cementem nie może być wykonywana wtedy, gdy temperatura powietrza spadła poniżej 2°C oraz wtedy, gdy podłoże jest zamrożone i podczas opadów deszczu. Nie należy rozpoczynać stabilizacji gruntu cementem, jeżeli prognozy meteorologiczne wskazują na możliwy spadek temperatury poniżej 2°C w czasie najbliższych 7 dni.

5.3. Opracowanie recepty laboratoryjnej

Wykonawca zobowiązany jest do przeprowadzenia badań konkretnych materiałów, oraz opracowania recepty i przedstawienia do akceptacji Inspektora Nadzoru w terminie 30 dni przed rozpoczęciem robót.

Recepta powinna zawierać ilości poszczególnych składników, wytrzymałość na ściskanie R_{28} , wskaźnik mrozoodporności, max gęstość objętościową mieszanki cementowo-gruntowej oznaczonej I lub II metoda wg PN-B-04481, wilgotność optymalną oznaczoną j.w.

5.4. Przygotowanie mieszanki

Przygotowanie mieszanki powinno się odbywać zgodnie z zatwierdzoną przez Inspektora nadzoru receptą laboratoryjną.

Zawartość cementu w mieszance nie może przekraczać 8% w stosunku do masy suchego kruszywa. Zaleca się taki dobór mieszanki, aby spełnić wymagania wytrzymałościowe określone w p. 6.2.7, przy jak najmniejszej zawartości cementu.

Zawartość wody w mieszance powinna odpowiadać wilgotności optymalnej, określonej według normalnej próby Proctora, zgodnie z PN-B-04481, z tolerancją +10%, -20% jej wartości.

Zaprojektowany skład mieszanki powinien zapewniać otrzymanie w czasie budowy właściwości gruntu stabilizowanego cementem zgodnych z wymaganiami określonymi w tablicy 4.

5.5. Stabilizacja metodą mieszania w mieszarkach stacjonarnych

Przygotowanie mieszanki powinno się odbywać zgodnie z zatwierdzoną przez Inspektora Nadzoru receptą laboratoryjną.

Składniki mieszanki powinny być dozowane w ilościach określonych receptą laboratoryjną z uwzględnieniem naturalnej wilgotności gruntu. Mieszarka stacjonarna powinna być wyposażona w urządzenia do wagowego dozowania gruntu i cementu oraz objętościowego dozowania wody.

Czas mieszania w mieszarkach cyklicznych nie powinien być krótszy od 1 minuty, o ile krótszy czas mieszania nie zostanie dozwolony przez Inspektora Nadzoru po wstępnych próbach. W mieszarkach typu ciągłego prędkość podawania materiałów powinna być ustalona i na bieżąco kontrolowana w taki sposób, aby zapewnić jednorodność mieszanki.

Wilgotność mieszanki powinna odpowiadać wilgotności optymalnej z tolerancją -10% i +20% jej wartości. Transport mieszanki z wytwórni w miejsce wbudowania powinien się odbywać przy pomocy środków transportowych samowyladowczych w sposób zabezpieczający przed segregacją i wysychaniem.

Przed zagęszczeniem warstwa powinna być wyprofilowana do wymaganych rzędnych, spadków podłużnych i poprzecznych. Po wyprofilowaniu natychmiast przystąpić do zagęszczania warstwy.

5.6. Zagęszczanie

Do zagęszczania warstwy należy przystąpić natychmiast po jej rozłożeniu i wyprofilowaniu. Operację zagęszczania i obróbki powierzchniowej muszą być zakończone przed upływem 2 godziny od chwili dodania wody do mieszanki w przypadku stabilizacji kruszywa w mieszarkach. Pojawiające się w czasie zagęszczania zaniżenia, rozwarstwienia powinny być natychmiast naprawiane przez wymianę mieszanki na pełną głębokość, wyrównanie i ponowne zagęszczenie. Powierzchnia zagęszczonej warstwy powinna mieć prawidłowy przekrój poprzeczny i jednolity wygląd. Zagęszczenie należy kontynuować do osiągnięcia wskaźnika zagęszczenia mieszanki $I_s \geq 0,97$ wg normalnej próby Proctora przeprowadzonej zgodnie z PN-B-04481, określonego wg BN-77/8931-12. Badanie prowadzimy bezpośrednio po zakończeniu zagęszczania.

5.7. Spoiny robocze

W miarę możliwości należy unikać podłużnych spoin roboczych, poprzez wykonanie warstwy na całej szerokości.

5.8. Pielęgnacja wykonanej warstwy

Pielęgnacja warstwy polega na skropieniu emulsją asfaltową w ilości $0,5+1,0 \text{ kg/m}^2$ po odparowaniu wody.

Inne sposoby pielęgnacji mogą być zastosowane przez Wykonawcę po uzyskaniu akceptacji Inspektora Nadzoru

W okresie pielęgnacji nie należy dopuszczać żadnego ruchu pojazdów i maszyn po wykonanej warstwie.

6. Kontrola jakości Robót

Ogólne zasady kontroli jakości Robót podano w ST D-M.00.00.00. „Wymagania ogólne” pkt. 6.

6.1. Badania przed przystąpieniem do robót

Przed przystąpieniem do robót Wykonawca powinien przeprowadzić badania stosowanych materiałów (zgodnie z pkt. 2), niezbędnych do opracowania projektu składu mieszanki. Produkcja może być rozpoczęta po uzyskaniu od Inspektora nadzoru akceptacji materiałów i proponowanego składu mieszanki oraz odcinka próbnego.

6.2. Badania w czasie robót

6.2.1. Częstotliwość i zakres badań

Częstotliwość i zakres badań podano w tabeli 3

Tablica 3. Częstotliwość badań w czasie realizacji robót związanych z wykonaniem warstw gruntu stabilizowanego cementem.

Lp.	Wyszczególnienie badań	Częstotliwość badań	
		Minimalna ilość badań na dziennej działce roboczej	Maksymalna powierzchnia przypad. na jedno badanie [m ²]
1. 2. 3. 4.	Uziarnienie kruszywa Wilgotność mieszanki kruszywa z cementem Jednorodność i głębokość wymieszania** Zagęszczenie	1	500
5. 6. 7.	Grubość warstwy Wytrzymałość na ściskanie po 7 dniach Wytrzymałość na ściskanie po 28dniach	2 3 próbki 3 próbki	500
8.	Mrozoodporność kruszywa stabilizowanego cementem	Przy projektowaniu recepty i w przypadkach wątpliwych	

6.2.2. Badanie kruszywa

Uziarnienie kruszywa powinno być zgodne z podanym w pkt. 2.1.

6.2.3. Wilgotność mieszanki gruntu stabilizowanego cementem

Wilgotność mieszanki kruszywa stabilizowanego cementem powinna być równa wilgotności optymalnej, określonej w projekcie składu tej mieszanki, z tolerancją +10 %, -20% jej wartości.

6.2.4. Zagęszczenie mieszanki

Mieszanka powinna być zagęszczana do osiągnięcia wskaźnika zagęszczenia nie mniejszego niż 1,0 przy oznaczeniu według BN-77/8931-12.

6.2.5. Grubość ulepszonych podłoża

Grubość warstwy należy mierzyć bezpośrednio po jej zagęszczeniu w odległości, co najmniej 0,5m od krawędzi. Grubość warstwy nie może różnić się od projektowanej o więcej niż ± 1 cm.

6.2.6. Wytrzymałość na ściskanie

Wytrzymałość na ściskanie określa się na próbkach walcowych o średnicy i wysokości 8cm. Próbkę do badań należy pobrać z miejsc wybranych losowo z warstwy przed zagęszczeniem. Próbkę ilości 3szt. (1 seria) dla badania wytrzymałości 7-dniowej i 3szt. (1 seria) dla badania wytrzymałości 28-dniowej należy formować i przechowywać zgodnie z normą PN-S-96012.

Wytrzymałość gruntu stabilizowanego cementem musi być zgodna z wymaganiami podanymi w tabeli 4

Tablica 4. Wytrzymałość kruszywa stabilizowanego cementem.

Mieszanka cementowo - kruszywowa i zagęszczona warstwa 2,5MPa

Lp.	Opis	Wymagania
1	Wytrzymałość na ściskanie po 7 dniach (R ₇):	1,0 – 1,6MPa
2	Wytrzymałość na ściskanie po 28 dniach (R ₂₈):	1,5 – 2,5MPa

Mieszanka cementowo - kruszywowa i zagęszczona warstwa 1,5MPa

Lp.	Opis	Wymagania
1	Wytrzymałość na ściskanie po 7 dniach (R ₇):	-
2	Wytrzymałość na ściskanie po 28 dniach (R ₂₈):	0,5 – 1,5MPa

6.2.7. Mrozoodporność warstwy

Należy pobrać dodatkowe próbki w celu zbadania mrozoodporności zgodnie z PN-S-96012.

Wskaźnik mrozoodporności powinien wynosić minimum 0,6.

Oznaczanie wskaźnika mrozoodporności próbek obowiązuje w przypadku stabilizacji cementem gruntów średnio- i bardzo spoistych oraz gruntów z zawartością części organicznych powyżej 2% albo gruntów kwaśnych o pH ≤5.

6.3. Badania i pomiary wykonanej warstwy z kruszywa stabilizowanego cementem

Częstotliwość i zakres pomiarów wykonanej warstwy podaje tablica 5.

Tablica 5. Częstotliwość oraz zakres badań i pomiarów wykonanego ulepszanego podłoża

Lp.	Wyszczególnienie badań i pomiarów	Minimalna częstotliwość badań i pomiarów
1.	Grubość	Z uwagi na zakres robót częstotliwość badania cech geometrycznych określi Inżynier.
2.	Szerokość	
3.	Równość podłużna	
4.	Równość poprzeczna	
5.	Spadki poprzeczne	
6.	Rzędne wysokościowe i ukształtowanie w planie	

6.3.1. Grubość

Grubość warstwy ulepszanego podłoża nie może różnić się od grubości projektowanej o więcej niż +10% i - 15%.

6.3.2. Szerokość

Szerokość warstwy ulepszanego podłoża nie może różnić się od szerokości projektowanej o więcej niż +10cm, -5cm.

6.3.3. Równość

Nierówności podłużne ulepszanego podłoża należy mierzyć 4-metrową łata lub planografem, zgodnie z BN-68/8931-04.

Nierówności poprzeczne ulepszanego podłoża należy mierzyć 4-metrową łata.

Nierówności nie powinny przekraczać 15mm.

6.3.4. Spadki poprzeczne

Spadki poprzeczne warstwy ulepszanego podłoża powinny być zgodne z dokumentacją projektową z tolerancją ±0,5%.

6.3.5. Rzędne wysokościowe

Różnice pomiędzy rzędnymi wykonanej warstwy a rzędnymi projektowanymi nie powinny przekraczać

-2cm, +0cm.

7. OBMIAR ROBÓT

Ogólne zasady obmiaru robót podano w ST D-M.00.00.00 „Wymagania ogólne” pkt 7.

7.1. Jednostka obmiarowa

Jednostką obmiarową jest 1m² (metr kwadratowy) ulepszonego podłoża z kruszywa stabilizowanego cementem o określonej grubości oraz ułożenia warstwy odcinającej-geomembrany.

8. Odbiór Robót

Ogólne zasady odbioru Robót podano w ST D-M.00.00.00. „Wymagania ogólne” pkt. 8. Roboty uznaje się za wykonane zgodnie z Dokumentacją Projektową i ST, jeżeli wszystkie badania i pomiary z zachowaniem tolerancji wg pkt. 6 niniejszej ST dały wyniki pozytywne.

9. Podstawa płatności

Ogólne ustalenia dotyczące podstawy płatności podano w ST D-M.00.00.00 „Wymagania ogólne” pkt 9.

9.1. Cena jednostki obmiarowej

Cena wykonania 1m² ulepszonego podłoża o grubości i wytrzymałości określonej w pkt. 1.3 z kruszywa naturalnego stabilizowanego cementem metodą mieszania w mieszarkach stacjonarnych obejmuje:

- prace pomiarowe i roboty przygotowawcze,
- oznakowanie robót,
- zakup, dostarczenie i składowanie potrzebnych materiałów,
- koszt zapewnienia niezbędnych czynników produkcji,
- opracowanie recepty laboratoryjnej,
- wyprodukowanie mieszanki i jej transport na miejsce wbudowania,
- dostarczenie, ustawienie, rozebranie i odwiezienie materiałów i urządzeń pomocniczych,
- wykonanie odcinka próbnego,
- rozłożenie i zagęszczenie mieszanki,
- pielęgnacja wykonanej warstwy
- przeprowadzenie pomiarów i badań laboratoryjnych, wymaganych w specyfikacji technicznej,

10. Przepisy związane

10.1. Normy

- | | |
|------------------|---------------------------------------------------------------------------------------|
| 1. PN-EN 197-1 | Cement. Skład, wymagania i kryteria zgodności dotyczące cementów powszechnego użytku. |
| 2. BN-64/8931-01 | Drogi samochodowe. Badanie wskaźnika piaskowego. |
| 3. PN-B-06714/28 | Kruszywa mineralne. Badania. Oznaczanie zawartości siarki metodą bromową. |
| 4. PN-B-06714/15 | Kruszywa mineralne. Badania. Oznaczanie składu ziarnowego. |
| 5. PN-B-32250 | Materiały budowlane. Woda do betonów i zapraw. |

6. PN-B-06714/12 Kruszywa mineralne. Badania. Oznaczenie zawartości zanieczyszczeń obcych.
7. PN-S-96012 Drogi samochodowe. Podbudowa i ulepszone podłoże z gruntu stabilizowanego cementem.
8. BN-68/8931-04 Drogi samochodowe. Pomiar równości nawierzchni planografem i łąką.
9. BN-77/8931-12 Drogi samochodowe. Oznaczenie wskaźnika zagęszczenia gruntu.
10. BN-88/6731-08 Cement. Transport i przechowywanie.
11. PN-EN 918:1999 Geotekstylia i wyroby pokrewne. Wyznaczanie wytrzymałości na dynamiczne przebicie (metoda spadającego stożka)
12. PN-ISO 9862:1994 Geotekstylia. Pobieranie próbek laboratoryjnych i przygotowanie próbek do badań.
13. PN-ISO 9862:1994 Geotekstylia. Wyznaczanie grubości przy określonych naciskach.
14. PN-ISO 9864:1994 Geotekstylia. Wyznaczanie masy powierzchniowej.
15. PN-ISO 10319:1996 Geotekstylia. Badanie wytrzymałości na rozciąganie metodą szerokich próbek.

D-04.07.01

PODBUDOWA Z BETONU ASFALTOWEGO

1. WSTĘP

1.1. Przedmiot ST

Przedmiotem niniejszej specyfikacji technicznej (ST) są wymagania dotyczące wykonania i odbioru robót związanych z wykonywaniem podbudowy z betonu asfaltowego na drodze gminnej w Maliszów.

1.2. Zakres stosowania ST

Specyfikacja techniczna stanowi o dokument przetargowy i kontraktowy przy zleceniu i realizacji robót na drogach

1.3. Zakres robót objętych ST

Ustalenia zawarte w niniejszej specyfikacji dotyczą zasad prowadzenia robót związanych z wykonywaniem podbudowy z betonu asfaltowego na poszerzeniach i w miejscach odtworzenia nawierzchni zgodnie z dokumentacją projektową.

1.4. Określenia podstawowe

1.4.1. Mieszanka mineralna (MM) - mieszanka kruszywa i wypełniacza mineralnego o określonym składzie i uziarnieniu.

1.4.2. Mieszanka mineralno-asfaltowa (MMA) - mieszanka mineralna z odpowiednią ilością asfaltu wytworzona na gorąco, w określony sposób, spełniająca określone wymagania.

1.4.3. Beton asfaltowy (BA) - mieszanka mineralno-asfaltowa ułożona i zagęszczona.

1.4.4. Podbudowa asfaltowa - warstwa nośna z betonu asfaltowego spełniająca funkcje nośne w konstrukcji nawierzchni.

1.4.5. Podłoże pod warstwę asfaltową - powierzchnia przygotowana do ułożenia warstwy z mieszanki mineralno-asfaltowej.

1.4.6. Asfalt upłynniony - asfalt drogowy upłynniony lotnymi rozpuszczalnikami.

1.4.7. Emulsja asfaltowa kationowa - asfalt drogowy w postaci zawiesiny rozproszonego asfaltu w wodzie.

1.4.8. Próba technologiczna – wytwarzanie mieszanki mineralno-asfaltowej w celu sprawdzenia, czy jej właściwości są zgodne z receptą laboratoryjną.

1.4.9. Odcinek próbny – odcinek warstwy nawierzchni (o długości co najmniej 50m) wykonany w warunkach zbliżonych do warunków budowy, w celu sprawdzenia pracy sprzętu i uzyskiwanych parametrów technicznych robót.

1.4.10. Kategoria ruchu (KR) – obciążenie drogi ruchem samochodowym, wyrażone w osiach obliczeniowych (100 kN) na obliczeniowy pas ruchu na dobę.

1.4.11. Pozostałe określenia podstawowe są zgodne z odpowiednimi polskimi normami i z definicjami podanymi w OST D-M-00.00.00 „Wymagania ogólne” pkt 1.4.

1.5. Ogólne wymagania dotyczące robót

Ogólne wymagania dotyczące robót podano w OST D-M-00.00.00 „Wymagania ogólne” pkt 1.5.

2. MATERIAŁY

2.1. Ogólne wymagania dotyczące materiałów

Ogólne wymagania dotyczące materiałów, ich pozyskiwania i składowania, podano w OST D-M-00.00.00 „Wymagania ogólne” pkt 2.

2.2. Asfalt

Należy stosować asfalt drogowy spełniający wymagania określone w PN-C-96170:1965 [6].

Rodzaje stosowanych asfaltów drogowych w zależności od kategorii ruchu podano w tablicy 1.

2.3. Wypełniacz

Należy stosować wypełniacz, spełniający wymagania PN-S-96504:1961 [9] dla wypełniacza podstawowego i zastępczego.

Dla kategorii ruchu KR1 lub KR2 dopuszcza się stosowanie wypełniacza innego pochodzenia, np. pyły z odpylania, popioły lotne z węgla kamiennego, na podstawie orzeczenia laboratoryjnego i za zgodą Inżyniera.

Przechowywanie wypełniacza powinno być zgodne z PN-S-96504:1961 [9].

2.4. Kruszywo

W zależności od kategorii ruchu należy stosować kruszywa podane w tablicy 1.

Składowanie kruszywa powinno odbywać się w warunkach zabezpieczających je przed zanieczyszczeniem i zmieszaniem z innymi asortymentami kruszywa lub jego frakcjami.

Tablica 1. Wymagania wobec materiałów do podbudowy z betonu asfaltowego

Lp.	Rodzaj materiału nr normy	Wymagania wobec materiałów w zależności od kategorii ruchu	
		KR 1 lub KR 2	KR 3 do KR 6
1	Kruszywo łamane zwykłe i granulowane z surowca skalnego oraz sztucznego (żuźle), wg PN-B-11112:1996 [2], PN-B-11115:1998 [4]	kl. I, II, III; gat. 1, 2	kl I, II; gat. 1, 2
2	Żwir i mieszanka wg PN-B-11111:1996 [1]	kl. I, II	-
3	Grys i żwir kruszony z naturalnie rozdrobnionego surowca skalnego wg WT/MK-CZDP 84 [14]	kl I, II III; gat 1, 2	kl I, II; gat. 1, 2
4	Piasek wg PN-B-11113:1996 [3]	gat. 1, 2	gat. 1, 2 ¹⁾
5	Wypełniacz mineralny: a) wg PN-S-96504:1961 [9] b) innego pochodzenia wg orzeczenia laboratorium drogowego	podstawowy, zastępczy, pyły z odpylania, popioły lotne	podstawowy pyły z odpylania ²⁾
6	Asfalt drogowy wg PN-C-96170:1965 [6]	D70, D50	D70, D50

1) Stosunek piasku łamanego do naturalnego w mieszance mineralnej ≥ 1
2) Stosunek wypełniacza podstawowego do pyłów z odpylania ≥ 1

2.5. Asfalt upłynniony

Należy stosować asfalt upłynniony spełniający wymagania określone w PN-C-96173:1974 [7].

2.6. Emulsja asfaltowa kationowa

Należy stosować drogowe kationowe emulsje asfaltowe spełniające wymagania określone w WT.EmA-99 [13].

3. SPRZĘT

3.1. Ogólne wymagania dotyczące sprzętu

Ogólne wymagania dotyczące sprzętu podano w OST D-M-00.00.00 „Wymagania ogólne” pkt 3.

3.2. Sprzęt do wykonania podbudowy z betonu asfaltowego

Wykonawca przystępujący do wykonania podbudowy z betonu asfaltowego powinien wykazać się możliwością korzystania z następującego sprzętu:

- - wytwórni (otaczarki) o mieszaniu cyklicznym lub ciągłym do wytwarzania mieszanek mineralno-asfaltowych,
- - układarek do układania mieszanek mineralno-asfaltowych typu zagęszczanego,
- - skrapiarek,
- - walców lekkich, średnich i ciężkich,
- - walców ogumionych ciężkich o regulowanym ciśnieniu w oponach,
- - szczotek mechanicznych i/lub innych urządzeń czyszczących,
- - samochodów samowyładowczych z przykryciem lub termosów.

4. TRANSPORT

4.1. Ogólne wymagania dotyczące transportu

Ogólne wymagania dotyczące transportu podano w OST D-M-00.00.00 „Wymagania ogólne” pkt 4.

4.2. Transport materiałów

4.2.1. Asfalt

Asfalt należy przewozić zgodnie z zasadami podanymi w PN-C-04024:1991 [5].

Transport asfaltów drogowych może odbywać się w:

- - cysternach kolejowych,
- - cysternach samochodowych,
- - bębnach blaszanych,

lub innych pojemnikach stalowych, zaakceptowanych przez Inżyniera.

4.2.2. Wypełniacz

Wypełniacz luzem należy przewozić w cysternach przystosowanych do przewozu materiałów sypkich, umożliwiających rozładunek pneumatyczny.

Wypełniacz workowany można przewozić dowolnymi środkami transportu w sposób zabezpieczony przed zawilgoceniem i uszkodzeniem worków.

4.2.3. Kruszywo

Kruszywo można przewozić dowolnymi środkami transportu, w warunkach zabezpieczających je przed zanieczyszczeniem, zmieszaniem z innymi asortymentami kruszywa lub jego frakcjami i nadmiernym zawilgoceniem.

4.2.4. Mieszanka betonu asfaltowego

Mieszankę betonu asfaltowego należy przewozić pojazdami samowyładowczymi z przykryciem w czasie transportu i podczas oczekiwania na rozładunek.

Czas transportu od załadunku do rozładunku nie powinien przekraczać 2 godzin z jednoczesnym spełnieniem warunku zachowania temperatury wbudowania.

Zaleca się stosowanie samochodów termosów z podwójnymi ścianami skrzyni wyposażonej w system ogrzewczy.

5. WYKONANIE ROBÓT

5.1. Ogólne zasady wykonania robót

Ogólne zasady wykonania robót podano w OST D-M-00.00.00 „Wymagania ogólne” pkt 5.

5.2. Projektowanie mieszanki mineralno-asfaltowej do warstwy podbudowy

Przed przystąpieniem do robót, w terminie uzgodnionym z Inżynierem, Wykonawca dostarczy Inżynierowi do akceptacji projekt składu mieszanki mineralno-asfaltowej oraz wyniki badań laboratoryjnych poszczególnych składników i próbki materiałów pobrane w obecności Inżyniera do wykonania badań kontrolnych przez Inwestora.

Projektowanie mieszanki mineralno-asfaltowej polega na:

- - doborze składników mieszanki mineralnej,
- - doborze optymalnej ilości asfaltu,
- - określeniu jej właściwości i porównaniu wyników z założeniami projektowymi.

Krzywa uziarnienia mieszanki mineralnej powinna mieścić się w polu dobrego uziarnienia wyznaczonego przez krzywe graniczne.

Rzędne krzywych granicznych uziarnienia mieszanek mineralnych do podbudowy z betonu asfaltowego oraz orientacyjne zawartości asfaltu podano w tablicy 2.

Tablica 2. Rzędne krzywych granicznych uziarnienia mieszanek mineralnych do podbudowy z betonu asfaltowego oraz orientacyjne zawartości asfaltu

Wymiar oczek sit #, mm	Rzędne krzywych granicznych MM w zależności od kategorii ruchu	
	KR 1 lub KR 2	
	Mieszanka mineralna, mm	
	od 0 do 22	
Przechodzi przez: 38,1		
31,5		
25,0		
20,0		100
16,0		83÷100
12,8		70+100
9,6		59+90
8,0		48+80
6,3		42+74
4,0		35+65
2,0		27+53
zawartość ziarn > 2,0		20+40
0,85		(60+80)
0,42		13+29
0,30		8+21
0,18		7+18
0,15		5+14
0,075		5+13
		4+8
Orientacyjna zawartość asfaltu w MMA, %, m/m		4,0+5,2

Krzywe graniczne uziarnienia mieszanek mineralnych do podbudowy z betonu asfaltowego przedstawiono na rysunku.

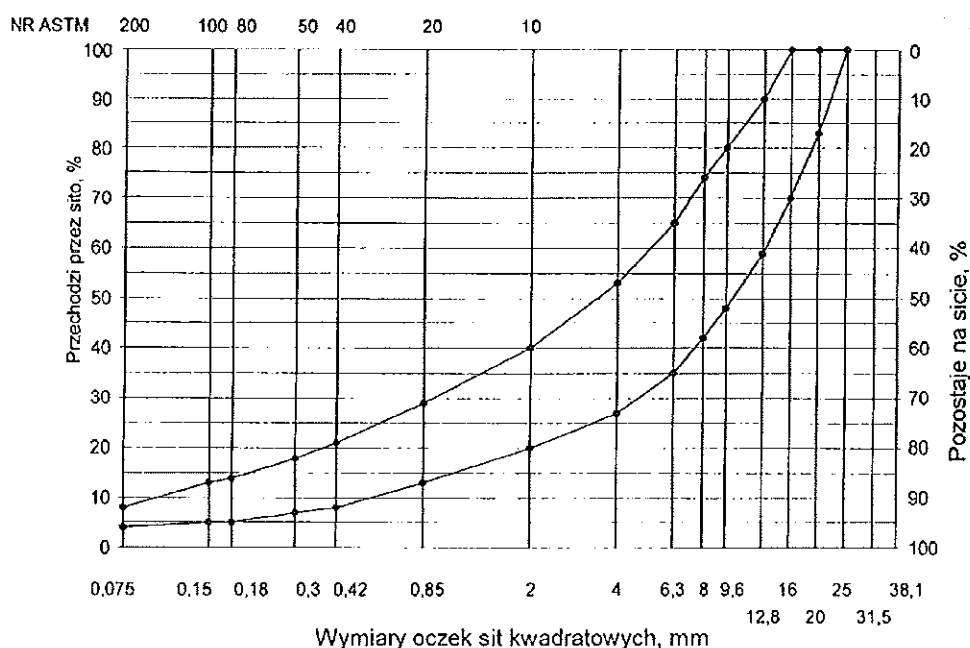

Rys. 3. Krzywe graniczne uziarnienia mieszanki mineralnej BA od 0 do 22 mm do podbudowy nawierzchni drogi o obciążeniu ruchem KR 1 lub KR 2

Skład mieszanki mineralno-asfaltowej powinien być ustalony na podstawie badań próbek wykonanych wg metody Marshalla. Próbkę powinny spełniać wymagania podane w tablicy 3 lp. od 1 do 5.

Wykonana warstwa podbudowy z betonu asfaltowego powinna spełniać wymagania podane w tablicy 3 lp. od 6 do 8.

5.3. Wytwarzanie mieszanki mineralno-asfaltowej

Mieszankę mineralno-asfaltową produkuje się w otaczarce o mieszanii cyklicznym lub ciąglem zapewniającej prawidłowe dozowanie składników, ich wysuszenie i wymieszanie oraz zachowanie temperatury składników i gotowej mieszanki mineralno-asfaltowej.

Dozowanie składników, w tym także wstępne, powinno być wagowe i zautomatyzowane oraz zgodne z receptą. Dopuszcza się dozowanie objętościowe asfaltu, przy uwzględnieniu zmiany jego gęstości w zależności od temperatury.

Tolerancje dozowania składników mogą wynosić: jedna działka elementarna wagi, względnie przepływomierza, lecz nie więcej niż $\pm 2\%$ w stosunku do masy składnika.

Asfalt w zbiorniku powinien być ogrzewany w sposób pośredni, z układem termostatowania, zapewniającym utrzymanie stałej temperatury z tolerancją $\pm 5^\circ\text{C}$.

Temperatura asfaltu w zbiorniku powinna wynosić:

- - dla D 50 od 145°C do 165°C ,
- - dla D 70 od 140°C do 160°C .

Tablica 3. Wymagania wobec mieszanek mineralno-asfaltowych i podbudowy z betonu asfaltowego

Lp.	Właściwości	Wymagania wobec MMA i podbudowy z BA w zależności od kategorii ruchu
		KR 1 lub KR 2
1	Moduł sztywności pełzania ¹⁾ , MPa	nie wymaga się
2	Stabilność próbek wg metody Marshalla w	

	temperaturze 60° C, zagęszczonych 2x75 uderzeń ubijaka , kN	≥ 8,0
3	Odkształcenie próbek jw., mm	od 1,5 do 4,0
4	Wolna przestrzeń w próbkach jw., % v/v	od 4,0 do 8,0
5	Wypełnienie wolnej przestrzeni w próbkach jw., %	≤ 75,0
6	Grubość w cm warstwy z MMA o uziarnieniu: od 0 mm do 12,8 mm od 0 mm do 16,0 mm od 0 mm do 20,0 mm od 0 mm do 25,0 mm od 0 mm do 31,5 mm	od 3,5 do 5,0 od 4,0 do 5,0 od 5,0 do 6,0 od 8,0 do 10,0 od 9,0 do 16,0
7	Wskaźnik zagęszczenia warstwy, %	≥ 98,0
8	Wolna przestrzeń w warstwie, % v/v	od 4,5 do 9,0
1)	1) oznaczony wg wytycznych IBDiM, Informacje, instrukcje - zeszyt nr 48 [15], dotyczy tylko fazy projektowania składu MMA	
2)	2) specjalne warunki , obciążenie ruchem powolnym, stacjonarnym, skanalizowanym, itp.	

Kruszywo powinno być wysuszone i tak podgrzane, aby mieszanka mineralna po dodaniu wypełniacza uzyskała właściwą temperaturę. Maksymalna temperatura gorącego kruszywa nie powinna być wyższa o więcej niż 30° C od maksymalnej temperatury mieszanki mineralno-asfaltowej podanej poniżej.

Temperatura mieszanki mineralno-asfaltowej powinna wynosić:

- - z D 50 od 140° C do 170° C,
- - z D 70 od 135° C do 165° C.

Temperatura mieszanki mineralno-asfaltowej może być niższa o 10°C od minimalnej temperatury podanej powyżej.

5.4. Przygotowanie podłoża

Podłoże pod warstwę podbudowy z betonu asfaltowego powinno być wyprofilowane, równe, ustabilizowane i nośne.

Powierzchnia podłoża powinna być sucha i czysta.

Przed rozłożeniem warstwy podbudowy z mieszanki mineralno-asfaltowej, podłoże należy skropić emulsją asfaltową lub asfaltem upłynnionym w ilości ustalonej w SST.

Zalecane ilości asfaltu po odparowaniu wody z emulsji lub upłynniacza z asfaltu upłynnionego, w zależności od rodzaju podłoża pod podbudowę, wynoszą od 0,2 do 1,0 kg/m².

Powierzchnie czołowe włązów, wpustów itp. urządzeń powinny być pokryte asfaltem lub materiałem uszczelniającym, określonym w SST i zaakceptowanym przez Inżyniera.

5.5. Połączenie międzywarstwowe

Podbudowę z betonu asfaltowego należy skropić emulsją asfaltową lub asfaltem upłynnionym przed ułożeniem następnej warstwy asfaltowej dla zapewnienia odpowiedniego połączenia międzywarstwowego, w ilości ustalonej w SST.

Zalecane ilości asfaltu po odparowaniu wody z emulsji lub upłynniacza z asfaltu upłynnionego wynoszą od 0,3 do 0,5 kg/m².

Skropienie powinno być wykonane z wyprzedzeniem w czasie przewidzianym na odparowanie wody lub odparowaniu upłynniacza; orientacyjny czas wyprzedzenia wynosi co najmniej:

- - 8 h przy ilości powyżej 1,0 kg/m² emulsji lub asfaltu upłynnionego,
- - 2 h przy ilości od 0,5 do 1,0 kg/m² emulsji lub asfaltu upłynnionego.

Wymaganie nie dotyczy skropienia rampą otaczarki.

5.6. Warunki przystąpienia do robót

Podbudowa z betonu asfaltowego może być wykonywana, gdy temperatura otoczenia jest nie niższa od +5° C dla wykonywanej warstwy grubości > 8 cm i +10° C dla wykonywanej warstwy grubości ≤ 8 cm. Nie dopuszcza się układania mieszanki mineralno-asfaltowej na mokrym podłożu, podczas opadów atmosferycznych oraz silnego wiatru ($V > 16$ m/s).

5.7. Zarób próbny

Wykonawca przed przystąpieniem do produkcji mieszanki mineralno-asfaltowej jest zobowiązany do przeprowadzenia w obecności Inżyniera kontrolnej produkcji.

Sprawdzenie zawartości asfaltu w mieszance określa się wykonując ekstrakcję.

Tolerancje zawartości składników mieszanki mineralno-asfaltowej względem składu zaprojektowanego podano w tablicy 4.

Tablica 4. Tolerancje zawartości składników mieszanki mineralno-asfaltowej względem składu zaprojektowanego przy badaniu pojedynczej próbki metodą ekstrakcji, % m/m

Lp.	Składniki mieszanki mineralno-asfaltowej	Mieszanki mineralno-asfaltowe do nawierzchni dróg o kategorii ruchu
		KR 1 lub KR 2
1	Ziarna pozostające na sitach o oczkach # (mm): 31,5; 25,0; 20,0; 16,0; 12,8; 9,6; 8,0; 6,3; 4,0; 2,0	± 5,0
2	Jw. 0,85; 0,42; 0,30; 0,18; 0,15; 0,075	± 3,0
3	Ziarna przechodzące przez sito o oczkach # 0,075mm	± 2,0
4	Asfalt	± 0,5

5.8. Odcinek próbny

Jeżeli w SST przewidziano konieczność wykonania odcinka próbnego, to co najmniej na 3 dni przed rozpoczęciem robót, Wykonawca wykona odcinek próbny w celu:

- - stwierdzenia czy użyty sprzęt jest właściwy,
- - określenia grubości warstwy mieszanki mineralno-asfaltowej przed zagęszczeniem, koniecznej do uzyskania wymaganej w dokumentacji projektowej grubości warstwy,
- - określenia potrzebnej ilości przejść walców dla uzyskania prawidłowego zagęszczenia warstwy.

Do takiej próby Wykonawca użyje takich materiałów oraz sprzętu, jakie będą stosowane do wykonania podbudowy.

Odcinek próbny powinien być zlokalizowany w miejscu wskazanym przez Inżyniera.

Wykonawca może przystąpić do wykonywania podbudowy po zaakceptowaniu odcinka próbnego przez Inżyniera.

5.9. Wykonanie warstwy podbudowy z betonu asfaltowego

Mieszanka mineralno-asfaltowa powinna być wbudowywana układarką wyposażoną w układ z automatycznym sterowaniem grubości warstwy i utrzymywaniem niwelety zgodnie z dokumentacją projektową.

Temperatura mieszanki wbudowywanej nie powinna być niższa od minimalnej temperatury mieszanki podanej w pkt 5.3.

Zagęszczanie mieszanki powinno odbywać się bezzwłocznie, zgodnie ze schematem przejść walca ustalonym na odcinku próbnym.

Początkowa temperatura mieszanki w czasie zagęszczania powinna wynosić nie mniej niż:

- - dla asfaltu D 50 130° C,
- - dla asfaltu D 70 125° C.

Zagęszczanie mieszanki należy rozpocząć od krawędzi nawierzchni ku osi. Wskaźnik zagęszczenia ułożonej warstwy powinien być zgodny z wymaganiami podanymi w tablicy 3.

Złącza w podbudowie powinny być wykonane w linii prostej, równolegle lub prostopadle do osi drogi.

W przypadku rozkładania mieszanki całą szerokością warstwy, złącza poprzeczne, wynikające z dziennej działki roboczej, powinny być równo obcięte, posmarowane lepiszczem i zabezpieczone listwą przed uszkodzeniem.

W przypadku rozkładania mieszanki połową szerokości warstwy, występujące dodatkowo złącze podłużne należy zabezpieczyć w sposób podany dla złącza poprzecznego.

Złącze układanej następnej warstwy, np. wiążącej, powinno być przesunięte o co najmniej 15 cm względem złącza podbudowy.

6. KONTROLA JAKOŚCI ROBÓT

6.1. Ogólne zasady kontroli jakości robót

Ogólne zasady kontroli jakości robót podano w OST D-M-00.00.00 „Wymagania ogólne” pkt 6.

6.2. Badania przed przystąpieniem do robót

Przed przystąpieniem do robót Wykonawca powinien wykonać badania asfaltu, wypełniacza oraz kruszyw przeznaczonych do produkcji mieszanki mineralno-asfaltowej i przedstawić wyniki tych badań Inżynierowi do akceptacji.

6.3. Badania w czasie robót

6.3.1. Częstotliwość oraz zakres badań i pomiarów

Częstotliwość oraz zakres badań i pomiarów w czasie wytwarzania mieszanki mineralno-asfaltowej podano w tablicy 5.

Tablica 5. Częstotliwość oraz zakres badań i pomiarów podczas wytwarzania mieszanki mineralno-asfaltowej

Lp.	Wyszczególnienie badań	Częstotliwość badań Minimalna liczba badań na dziennej działce roboczej
1	Skład i uziarnienie mieszanki mineralno - asfaltowej pobranej w wytwórni	1 próbka przy produkcji do 500 Mg 2 próbki przy produkcji ponad 500 Mg
2	Właściwości asfaltu	dla każdej dostawy (cysterny)
3	Właściwości wypełniacza	1 na 100 Mg
4	Właściwości kruszywa	przy każdej zmianie
5	Temperatura składników mieszanki mineralno-asfaltowej	dozór ciągły
6	Temperatura mieszanki mineralno-asfaltowej	każdy pojazd przy załadunku i w czasie wbudowywania
7	Wygląd mieszanki mineralno-asfaltowej	jw.
8	Właściwości próbek mieszanki mineralno-asfaltowej pobranej w wytwórni	jeden raz dziennie
lp. 1 i lp. 8 - badania mogą być wykonywane zamiennie wg PN-B-96025:2000 [10]		

6.3.2. Skład i uziarnienie mieszanki mineralno-asfaltowej

Badanie składu mieszanki mineralno-asfaltowej polega na wykonaniu ekstrakcji wg PN-S-04001:1967 [8]. Wyniki powinny być zgodne z receptą laboratoryjną z tolerancją określoną w tablicy 4. Dopuszcza się wykonanie badań innymi równoważnymi metodami.

6.3.3. Badanie właściwości asfaltu

Dla każdej cysterny należy określić penetrację i temperaturę mięknięcia asfaltu.

6.3.4. Badanie właściwości wypełniacza

Na każde 100 Mg zużytego wypełniacza należy określić uziarnienie i wilgotność wypełniacza.

6.3.5. Badanie właściwości kruszywa

Przy każdej zmianie kruszywa należy określić klasę i gatunek kruszywa.

6.3.6. Pomiar temperatury składników mieszanki mineralno-asfaltowej

Pomiar temperatury składników mieszanki mineralno-asfaltowej polega na odczytaniu temperatury na skali odpowiedniego termometru zamontowanego na otaczarce. Temperatura powinna być zgodna z wymaganiami podanymi w receptce laboratoryjnej i SST.

6.3.7. Pomiar temperatury mieszanki mineralno-asfaltowej

Pomiar temperatury mieszanki mineralno-asfaltowej polega na kilkakrotnym zanurzeniu termometru w mieszance i odczytaniu temperatury.

Dokładność pomiaru $\pm 2^{\circ}$ C. Temperatura powinna być zgodna z wymaganiami podanymi w receptce i SST.

6.3.8. Sprawdzenie wyglądu mieszanki mineralno-asfaltowej

Sprawdzenie wyglądu mieszanki mineralno-asfaltowej polega na ocenie wizualnej jej wyglądu w czasie produkcji, załadunku, rozładunku i wbudowywania.

6.3.9. Właściwości mieszanki mineralno-asfaltowej

Właściwości mieszanki mineralno-asfaltowej należy określać na próbkach zagęszczonych metodą Marshalla. Wyniki powinny być zgodne z receptą laboratoryjną.

6.4. Badania dotyczące cech geometrycznych i właściwości podbudowy z betonu asfaltowego

6.4.1. Częstotliwość oraz zakres badań i pomiarów

Częstotliwość oraz zakres badań i pomiarów wykonanej podbudowy z betonu asfaltowego podaje tablica 6.

Tablica 6. Częstotliwość oraz zakres badań i pomiarów wykonanej podbudowy z betonu asfaltowego

Lp.	Badana cecha	Minimalna częstotliwość badań i pomiarów
1	Szerokość warstwy	Z uwagi na zakres robót częstotliwość badania cech geometrycznych określi Inspektor Nadzoru.
2	Równość podłużna warstwy	
3	Równość poprzeczna warstwy	
4	Spadki poprzeczne warstwy	
5	Rzędne wysokościowe warstwy	
6	Ukształtowanie osi w planie	
7	Grubość warstwy	
8	Złącza podłużne i poprzeczne	
9	Krawędź warstwy	
10	Wygląd warstwy	
11	Zagęszczenie warstwy	

12	Wolna przestrzeń w warstwie
----	-----------------------------

6.4.2. Szerokość podbudowy

Szerokość podbudowy powinna być zgodna z dokumentacją projektową, z tolerancją + 5 cm.

6.4.3. Równość podbudowy

Nierówności podłużne i poprzeczne podbudowy mierzone wg BN-68/8931-04 [11] lub metodą równoważną, nie powinny być większe od podanych w tabelicy 7.

Tablica 7. Dopuszczalne nierówności

Lp.	Drogi i place	Podbudowa asfaltowa
1	Drogi klasy L i D oraz place i parkingi	15

6.4.4. Spadki poprzeczne podbudowy

Spadki poprzeczne na odcinkach prostych i na łukach powinny być zgodne z dokumentacją projektową, z tolerancją $\pm 0,5$ %.

6.4.5. Rzędne wysokościowe

Rzędne wysokościowe powinny być zgodne z dokumentacją projektową, z tolerancją - 1 cm, + 0 cm

6.4.6. Ukształtowanie osi w planie

Oś podbudowy w planie powinna być usytuowana zgodnie z dokumentacją projektową, z tolerancją 5 cm.

6.4.7. Grubość podbudowy

Grubość podbudowy powinna być zgodna z grubością projektową, z tolerancją ± 10 %.

6.4.8. Złącza podłużne i poprzeczne

Złącza podbudowy powinny być wykonane w linii prostej, równoległe lub prostopadłe do osi. Złącza powinny być całkowicie związane, a przylegające warstwy powinny być w jednym poziomie.

6.4.9. Krawędzie podbudowy

Krawędzie podbudowy powinny być wyprofilowane a w miejscach gdzie zaszła konieczność obcięcia pokryte asfaltem.

6.4.10. Wygląd podbudowy

Podbudowa powinna mieć jednolitą teksturę, bez miejsc przeasfaltowanych, porowatych, łuszczących się i spękanych.

6.4.11. Zagęszczenie podbudowy i wolna przestrzeń

Zagęszczenie i wolna przestrzeń podbudowy powinny być zgodne z wymaganiami ustalonymi w SST i receptcie.

7. OBMIAR ROBÓT

7.1. Ogólne zasady obmiaru robót

Ogólne zasady obmiaru robót podano w OST D-M-00.00.00 „Wymagania ogólne” pkt 7.

7.2. Jednostka obmiarowa

Jednostką obmiarową jest m^2 (metr kwadratowy) podbudowy z betonu asfaltowego.

8. ODBIÓR ROBÓT

Ogólne zasady odbioru robót podano w OST D-M-00.00.00 „Wymagania ogólne” pkt 8.

Roboty uznaje się za wykonane zgodnie z dokumentacją projektową i SST, jeżeli wszystkie pomiary i badania z zachowaniem tolerancji wg pktu 6 i PN-S-96025:2000 [10] dały wyniki pozytywne.

9. PODSTAWA PŁATNOŚCI

9.1. Ogólne ustalenia dotyczące podstawy płatności

Ogólne ustalenia dotyczące podstawy płatności podano w OST D-M-00.00.00 „Wymagania ogólne” pkt 9.

9.2. Cena jednostki obmiarowej

Cena wykonania 1 m² podbudowy z betonu asfaltowego obejmuje:

- - prace pomiarowe i roboty przygotowawcze,
- - oznakowanie robót,
- - dostarczenie materiałów,
- - wyprodukowanie mieszanki mineralno-asfaltowej i jej transport na miejsce wbudowania,
- - posmarowanie lepiszczem krawędzi urządzeń obcych,
- - skropienie międzywarstwowe,
- - rozłożenie i zagęszczenie mieszanki mineralno-asfaltowej,
- - wykonanie połączeń podłużnych i poprzecznych,
- - obcięcie krawędzi i posmarowanie asfaltem,
- - przeprowadzenie pomiarów i badań laboratoryjnych, wymaganych w specyfikacji technicznej.

10. PRZEPISY ZWIĄZANE

10.1. Normy

- 1.PN-B-11111:1996 Kruszywa mineralne. Kruszywa naturalne do nawierzchni drogowych. Żwir i mieszanka
- 2.PN-B-11112:1996 Kruszywa mineralne. Kruszywa łamane do nawierzchni drogowych
- 3.PN-B-11113:1996 Kruszywa mineralne. Kruszywa naturalne do nawierzchni drogowych. Piasek
4. PN-B-11115:1998 Kruszywa mineralne. Kruszywa sztuczne z żużla stalowniczego do nawierzchni drogowych
- 5.PN-C-04024:1991 Ropa naftowa i przetwory naftowe. Pakowanie, znakowanie i transport
- 6.PN-C-96170:1965 Przetwory naftowe. Asfalty drogowy
- 7.PN-C-96173:1974 Przetwory naftowe. Asfalty upłynnione AUN do nawierzchni drogowych
- 8.PN-S-04001:1967 Drogi samochodowe. Metody badań mas mineralno-bitumicznych i nawierzchni bitumicznych
- 9.PN-S-96504:1961 Drogi samochodowe. Wypełniacz kamienny do mas bitumicznych
Drogi samochodowe i lotniskowe. Nawierzchnie asfaltowe.
- 10.PN-S-96025:2000 Wymagania
11. BN-68/8931-04 Drogi samochodowe. Pomiar równości nawierzchni planografem i łąką.

10.2. Inne dokumenty

- 12.Katalog typowych konstrukcji nawierzchni podatnych i półsztywnych. IBDiM, Warszawa, 1997
- 13.Warunki techniczne. Drogowe kationowe emulsje asfaltowe EmA-99, Informacje, instrukcje - zeszyt 60, IBDiM, Warszawa, 1999
- 14.WT/MK-CZDP84 Wytyczne techniczne oceny jakości grysów i żwirów kruszonych z naturalnie rozdrobnionego surowca skalnego przeznaczonego do nawierzchni drogowych, CZDP, Warszawa, 1984

15. Zasady projektowania betonu asfaltowego o zwiększonej odporności na odkształcenia trwałe. Wytyczne oznaczania odkształcenia i modułu sztywności mieszanek mineralno-bitumicznych metodą pełzania pod obciążeniem statycznym, Informacje, instrukcje - zeszyt 48, IBDiM, Warszawa, 1995.
16. Rozporządzenie Ministra Transportu i Gospodarki Morskiej z dnia 2 marca 1999 r. w sprawie warunków technicznych, jakim powinny odpowiadać drogi publiczne i ich usytuowanie (Dz.U. Nr 43 z 1999)

D-05.03.05
NAWIERZCHNIA Z BETONU ASFALTOWEGO
Warstwa ścieralna, wiążąca, wyrównawczo wzmacniająca

1. WSTĘP

1.1. Przedmiot ST

Przedmiotem niniejszej ogólnej specyfikacji technicznej (OST) są wymagania dotyczące wykonania i odbioru robót związanych z wykonywaniem warstw konstrukcji nawierzchni z betonu asfaltowego ścieralnej, wiążącej i wyrównawczo wzmacniającej na drodze gminnej w m. Maliszów.

1.2. Zakres stosowania ST

Specyfikacja techniczna stanowi obowiązującą dokument przetargowy i kontraktowy przy zleceniu i realizacji robót

1.3. Zakres robót objętych ST

Ustalenia zawarte w niniejszej specyfikacji dotyczą zasad prowadzenia robót związanych z wykonywaniem warstwy ścieralnej, wiążącej, wyrównawczej i wzmacniającej z betonu asfaltowego wg PN-S-96025:2000 [10]. W dokumentacji przewidziano wykonanie warstwy ścieralnej z AC S 11 50/70 gr 4,0cm, warstwy wiążącej na poszerzeniach z AC W 16 50/70 gr. 8,0cm i wyrównawczo wzmacniającej z AC W 16 50/70 gr. minimum 6,0cm .

1.4. Określenia podstawowe

1.4.1. Mieszanka mineralna (MM) - mieszanka kruszywa i wypełniacza mineralnego o określonym składzie i uziarnieniu.

1.4.2. Mieszanka mineralno-asfaltowa (MMA) - mieszanka mineralna z odpowiednią ilością asfaltu lub polimeroasfaltu, wytworzona na gorąco, w określony sposób, spełniająca określone wymagania.

1.4.3. Beton asfaltowy (BA) - mieszanka mineralno-asfaltowa ułożona i zagęszczona.

1.4.4. Środek adhezyjny - substancja powierzchniowo czynna, która poprawia adhezję asfaltu do materiałów mineralnych oraz zwiększa odporność błonki asfaltu na powierzchni kruszywa na odmywanie wodą; może być dodawany do asfaltu lub do kruszywa.

1.4.5. Podłoże pod warstwę asfaltową - powierzchnia przygotowana do ułożenia warstwy z mieszanki mineralno-asfaltowej.

1.4.6. Asfalt upłynniony - asfalt drogowy upłynniony lotnymi rozpuszczalnikami.

1.4.7. Emulsja asfaltowa kationowa - asfalt drogowy w postaci zawiesiny rozproszonego asfaltu w wodzie.

1.4.8. Próba technologiczna – wytwarzanie mieszanki mineralno-asfaltowej w celu sprawdzenia, czy jej właściwości są zgodne z receptą laboratoryjną.

1.4.9. Odcinek próbny – odcinek warstwy nawierzchni (o długości co najmniej 50 m) wykonany w warunkach zbliżonych do warunków budowy, w celu sprawdzenia pracy sprzętu i uzyskiwanych parametrów technicznych robót.

1.4.10. Kategoria ruchu (KR) – obciążenie drogi ruchem samochodowym, wyrażone w osiach obliczeniowych (100 kN) na obliczeniowy pas ruchu na dobę.

1.4.11. Pozostałe określenia podstawowe są zgodne z odpowiednimi polskimi normami i z definicjami podanymi w OST D-M-00.00.00 „Wymagania ogólne” pkt 1.4.

1.5. Ogólne wymagania dotyczące robót

Ogólne wymagania dotyczące robót podano w OST D-M-00.00.00 „Wymagania ogólne” pkt 1.5.

2. MATERIAŁY

2.1. Ogólne wymagania dotyczące materiałów

Ogólne wymagania dotyczące materiałów, ich pozyskiwania i składowania, podano w OST D-M-00.00.00 „Wymagania ogólne” pkt 2.

2.2. Asfalt

Należy stosować asfalt drogowy spełniający wymagania określone w PN-C-96170:1965 [6].

W zależności od rodzaju warstwy i kategorii ruchu należy stosować asfalty drogowe podane w tablicy 1 i 2.

2.4. Wypełniacz

Należy stosować wypełniacz, spełniający wymagania określone w PN-S-96504:1961 [9] dla wypełniacza podstawowego i zastępczego.

Przechowywanie wypełniacza powinno być zgodne z PN-S-96504:1961 [9].

Tablica 1. Wymagania wobec materiałów do warstwy ścieralnej z betonu asfaltowego

Lp.	Rodzaj materiału nr normy	KR 1 lub KR 2
1	Kruszywo łamane granulowane wg PN-B-11112:1996 [2], PN-B-11115:1998 [4] a) ze skał magmowych i przeobrażonych b) ze skał osadowych c) z surowca sztucznego (żuźle pomiedziowe i stalownicze)	kl. I, II; gat.1, 2 jw. jw.
2	Kruszywo łamane zwykłe wg PN-B-11112:1996 [2]	kl. I, II; gat.1, 2
3	Żwir i mieszanka wg PN-B-11111:1996 [1]	kl. I, II
4	Grys i żwir kruszony z naturalnie rozdrobnionego surowca skalnego wg WT/MK-CZDP 84 [15]	kl. I, II; gat.1, 2
5	Piasek wg PN-B-11113:1996 [3]	gat. 1, 2
6	Wypełniacz mineralny: a) wg PN-S-96504:1961[9] b) innego pochodzenia wg orzeczenia laboratoryjnego	podstawowy, zastępczy pyły z odpylania, popioły lotne
7	Asfalt drogowy wg PN-C-96170:1965 [6]	50/70
8	Polimeroasfalt drogowy wg TWT PAD-97 [13]	

Tablica 2. Wymagania wobec materiałów do warstwy wiążącej z betonu asfaltowego

Lp.	Rodzaj materiału nr normy	KR 1 lub KR 2
1	Kruszywo łamane granulowane wg PN-B-11112:1996 [2], PN-B-11115:1998 [4] a) z surowca skalnego b) z surowca sztucznego (żuźle pomiedziowe i stalownicze)	kl. I, II; gat. 1, 2 jw.
2	Kruszywo łamane zwykle wg PN-B-11112:1996 [2]	kl. I, II; gat. 1, 2
3	Żwir i mieszanka wg PN-B-11111:1996 [1]	kl. I, II
4	Grys i żwir kruszony z naturalnie rozdrobnionego surowca skalnego wg WT/MK-CZDP 84 [15]	kl. I, II; gat. 1, 2
5	Piasek wg PN-B-11113:1996 [3]	gat. 1, 2
6	Wypełniacz mineralny: a) wg PN-S-96504:1961[9] b) innego pochodzenia wg orzeczenia laboratoryjnego	podstawowy, zastępczy pyły z odpylania, popioły lotne
7	Asfalt drogowy wg PN-C-96170:1965 [6]	50/70
8	Polimeroasfalt drogowy wg TWT PAD-97 [13]	-

Dla kategorii ruchu KR 1 lub KR 2 dopuszcza się stosowanie wypełniacza innego pochodzenia, np. pyły z odpylania, popioły lotne z węgla kamiennego, na podstawie orzeczenia laboratoryjnego i za zgodą Inspektora Nadzoru.

2.5. Kruszywo

W zależności od kategorii ruchu i warstwy należy stosować kruszywa podane w tablicy 1 i 2.

Składowanie kruszywa powinno odbywać się w warunkach zabezpieczających je przed zanieczyszczeniem i zmieszaniem z innymi asortymentami kruszywa lub jego frakcjami.

2.6. Asfalt upłynniony

Należy stosować asfalt upłynniony spełniający wymagania określone w PN-C-96173:1974 [7].

2.7. Emulsja asfaltowa kationowa

Należy stosować drogowe kationowe emulsje asfaltowe spełniające wymagania określone w WT.EmA-99 [14].

3. SPRZĘT

3.1. Ogólne wymagania dotyczące sprzętu

Ogólne wymagania dotyczące sprzętu podano w OST D-M-00.00.00 „Wymagania ogólne” pkt 3.

3.2. Sprzęt do wykonania nawierzchni z betonu asfaltowego

Wykonawca przystępujący do wykonania warstw nawierzchni z betonu asfaltowego powinien wykazać się możliwością korzystania z następującego sprzętu:

- wytwórni (otaczarki) o mieszaniu cyklicznym lub ciągłym do wytwarzania mieszanek mineralno-asfaltowych,
- układarek do układania mieszanek mineralno-asfaltowych typu zagęszczanego,

- skrapiarek,
- walców lekkich, średnich i ciężkich ,
- walców stalowych gładkich ,
- walców ogumionych,
- szczotek mechanicznych lub/i innych urządzeń czyszczących,
- samochodów samowyladowniczych z przykryciem lub termosów.

4. TRANSPORT

4.1. Ogólne wymagania dotyczące transportu

Ogólne wymagania dotyczące transportu podano w OST D-M-00.00.00 „Wymagania ogólne” pkt 4.

4.2. Transport materiałów

4.2.1. Asfalt

Asfalt należy przewozić zgodnie z zasadami podanymi w PN-C-04024:1991 [5].

Transport asfaltów drogowych może odbywać się w:

- cysternach kolejowych,
 - cysternach samochodowych,
 - bębnach blaszanych,
- lub innych pojemnikach stalowych, zaakceptowanych przez Inspektora Nadzoru.

4.2.2 Wypełniacz

Wypełniacz luzem należy przewozić w cysternach przystosowanych do przewozu materiałów sypkich, umożliwiających rozładunek pneumatyczny.

Wypełniacz workowany można przewozić dowolnymi środkami transportu w sposób zabezpieczony przed zawilgoceniem i uszkodzeniem worków.

4.2.3. Kruszywo

Kruszywo można przewozić dowolnymi środkami transportu, w warunkach zabezpieczających je przed zanieczyszczeniem, zmieszaniem z innymi asortymentami kruszywa lub jego frakcjami i nadmiernym zawilgoceniem.

4.2.4. Mieszanka betonu asfaltowego

Mieszankę betonu asfaltowego należy przewozić pojazdami samowyladowniczymi z przykryciem w czasie transportu i podczas oczekiwania na rozładunek.

Czas transportu od załadunku do rozładunku nie powinien przekraczać 2 godzin z jednoczesnym spełnieniem warunku zachowania temperatury w budowania.

Zaleca się stosowanie samochodów termosów z podwójnymi ścianami skrzyni wyposażonej w system ogrzewczy.

5. WYKONANIE ROBÓT

5.1. Ogólne zasady wykonania robót

Ogólne zasady wykonania robót podano w OST D-M-00.00.00 „Wymagania ogólne” pkt 5.

5.2. Projektowanie mieszanki mineralno-asfaltowej

Przed przystąpieniem do robót, w terminie uzgodnionym z Inspektorem Nadzoru, Wykonawca dostarczy Inspektorowi Nadzoru do akceptacji projekt składu mieszanki mineralno-asfaltowej oraz wyniki badań laboratoryjnych poszczególnych składników i próbki materiałów pobrane w obecności Inspektora Nadzoru do wykonania badań kontrolnych przez Inwestora.

Projektowanie mieszanki mineralno-asfaltowej polega na:

- doborze składników mieszanki mineralnej,
- doborze optymalnej ilości asfaltu,
- określeniu jej właściwości i porównaniu wyników z założeniami projektowymi.

Krzywa uziarnienia mieszanki mineralnej powinna mieścić się w polu dobrego uziarnienia wyznaczonego przez krzywe graniczne.

5.2.1. Warstwa ścieralna z betonu asfaltowego

Rzędne krzywych granicznych uziarnienia mieszanek mineralnych do warstwy ścieralnej z betonu asfaltowego oraz orientacyjne zawartości asfaltu podano w tablicy 3.

Tablica 3. Rzędne krzywych granicznych uziarnienia mieszanki mineralnej do warstwy ścieralnej z betonu asfaltowego oraz orientacyjne zawartości asfaltu

Wymiar oczek sit #, mm Zawartość asfaltu		od 0 do 11
Przechodzi przez: 25,0		
	20,0	100
	16,0	90+100
	12,8	80+100
	9,6	69+100
	8,0	62+93
	6,3	56+87
	4,0	45+76
	2,0	35+64
	zawartość ziarn > 2,0	(36+65)
	0,85	26+50
	0,42	19+39
	0,30	17+33
	0,18	13+25
	0,15	12+22
	0,075	7+11
Orientacyjna zawartość asfaltu w MMA, % m/m		5,0+6,5

Krzywe graniczne uziarnienia mieszanek mineralnych do warstwy ścieralnej z betonu asfaltowego przedstawiono na rysunku.

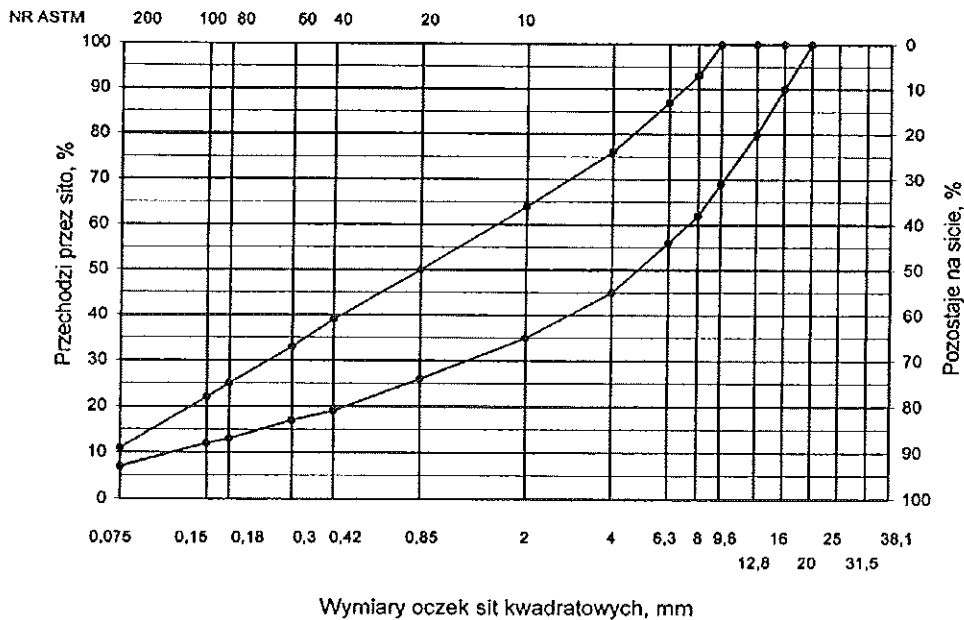

Rys. 3. Krzywe graniczne uziarnienia mieszanki mineralnej BA od 0 do 11 mm,

Tablica 4. Wymagania wobec mieszanek mineralno-asfaltowych oraz warstwy ściernalnej z betonu asfaltowego

Lp.	Właściwości	KR 1 lub KR 2
1	Moduł sztywności pelzania ¹⁾ , MPa	nie wymaga się
2	Stabilność próbek wg metody Marshalla w temperaturze 60° C, kN	≥ 5,5 ²⁾
3	Odkształcenie próbek jw., mm	od 2,0 do 5,0
4	Wolna przestrzeń w próbkach jw., % v/v	od 1,5 do 4,5
5	Wypełnienie wolnej przestrzeni w próbkach jw., %	od 75,0 do 90,0
7	Wskaźnik zagęszczenia warstwy, %	≥ 98,0
8	Wolna przestrzeń w warstwie, % (v/v)	od 1,5 do 5,0

5.2.2. Warstwa wiążąca z betonu asfaltowego

Rzędne krzywych granicznych uziarnienia mieszanek mineralnych do warstwy wiążącej, z betonu asfaltowego oraz orientacyjne zawartości asfaltu podano w tablicy 5.

Krzywe graniczne uziarnienia mieszanek mineralnych do warstwy wiążącej, wyrównawczej i wzmacniającej z betonu asfaltowego przedstawiono na rysunku

Skład mieszanki mineralno-asfaltowej powinien być ustalony na podstawie badań próbek wykonanych wg metody Marshalla; próbki powinny spełniać wymagania podane w tablicy 6 lp. od 1 do 5.

Wykonana warstwa wiążąca, wyrównawcza i wzmacniająca z betonu asfaltowego powinna spełniać wymagania podane w tablicy 6 lp. od 6 do 8.

Tablica 5. Rzędne krzywych granicznych uziarnienia mieszank do warstwy wiążącej, wyrównawczej i wzmacniającej z betonu asfaltowego oraz orientacyjne zawartości asfaltu

Wymiar oczek sit #, mm	od 0 do 16
Przechodzi przez:	
31,5	100
25,0	88÷100
20,0	78÷100
16,0	67+92 60+86
12,8	53+80
9,6	42+69
8,0	30+54
6,3	
4,0	
2,0	
zawartość ziarn > 2,0 mm	(46+70)
0,85	20+40
0,42	14+28
0,30	11+24
0,18	8+17
0,15	7+15
0,075	3+8
Orientacyjna zawartość asfaltu w MMA, % m/m	4,3+5,8

Krzywe graniczne uziarnienia mieszank mineralnych do warstwy wiążącej, wyrównawczej i wzmacniającej z betonu asfaltowego przedstawiono na runku

Rys. 8. Krzywe graniczne uziarnienia mieszanki mineralnej BA od 0 do 16 mm do warstwy wiążącej,

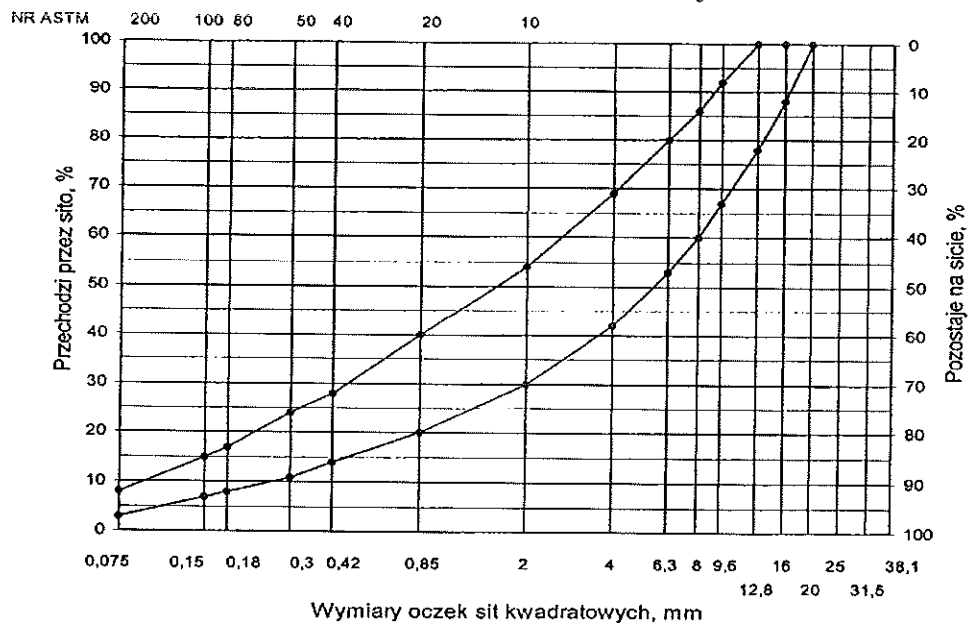

Tablica 6. Wymagania wobec mieszanek mineralno-asfaltowych i warstwy wiążącej z betonu asfaltowego

Lp.	Właściwości	KR 1 lub KR 2
1	Moduł sztywności pelzania ¹⁾ , MPa	nie wymaga się
2	Stabilność próbek wg metody Marshalla w temperaturze 60° C, zagęszczonych 2x75 uderzeń ubijaka, kN	≥ 8,0 (≥ 6,0) ²⁾
3	Odształcenie próbek jw., mm	od 2,0 do 5,0
4	Wolna przestrzeń w próbkach jw., %(v/v)	od 4,0 do 8,0
5	Wypełnienie wolnej przestrzeni w próbkach jw., %	od 65,0 do 80,0
7	Wskaźnik zagęszczenia warstwy, %	≥ 98,0
8	Wolna przestrzeń w warstwie, % (v/v)	od 4,5 do 9,0

5.3. Wytwarzanie mieszanki mineralno-asfaltowej

Mieszankę mineralno-asfaltową produkuje się w otaczarce o mieszaniu cyklicznym lub ciągłym zapewniającej prawidłowe dozowanie składników, ich wysuszenie i wymieszanie oraz zachowanie temperatury składników i gotowej mieszanki mineralno-asfaltowej.

Dozowanie składników, w tym także wstępne, powinno być wagowe i zautomatyzowane oraz zgodne z receptą. Dopuszcza się dozowanie objętościowe asfaltu, przy uwzględnieniu zmiany jego gęstości w zależności od temperatury. Tolerancje dozowania składników mogą wynosić: jedna dziesiąta elementarna wagi, względnie przepływomierza, lecz nie więcej niż $\pm 2\%$ w stosunku do masy składnika.

Jeżeli jest przewidziane dodanie środka adhezyjnego, to powinien on być dozowany do asfaltu w sposób i w ilościach określonych w receptce.

Asfalt w zbiorniku powinien być ogrzewany w sposób pośredni, z układem termostatowania, zapewniającym utrzymanie stałej temperatury z tolerancją $\pm 5^\circ\text{C}$.

Temperatura asfaltu w zbiorniku powinna wynosić:

- dla 50/70 od 145°C do 165°C ,

Kruszywo powinno być wysuszone i tak podgrzane, aby mieszanka mineralna po dodaniu wypełniacza uzyskała właściwą temperaturę. Maksymalna temperatura gorącego kruszywa nie powinna być wyższa o więcej niż 30°C od maksymalnej temperatury mieszanki mineralno-asfaltowej.

Temperatura mieszanki mineralno-asfaltowej powinna wynosić:

- z 50/70 od 140°C do 170°C ,

5.4. Przygotowanie podłoża

Podłoże pod warstwę nawierzchni z betonu asfaltowego powinno być wyprofilowane i równe. Powierzchnia podłoża powinna być sucha i czysta.

Nierówności podłoża pod warstwy asfaltowe nie powinny być większe od podanych w tablicy 7.

Tablica 7. Maksymalne nierówności podłoża pod warstwy asfaltowe, mm

Lp.	Drogi i place	Podłoże pod warstwę	
		ścieralną	wiązącą
1	Drogi klasy L i D oraz place i parkingi	12	15

W przypadku gdy nierówności podłoża są większe od podanych w tablicy 7, podłoże należy wyrównać poprzez frezowanie lub ułożenie warstwy wyrównawczej.

Przed rozłożeniem warstwy nawierzchni z betonu asfaltowego, podłoże należy skropić emulsją asfaltową lub asfaltem upłynnionym w ilości ustalonej w SST. Zalecane ilości asfaltu po odparowaniu wody z emulsji lub upłynniacza podano w tablicy 8.

Powierzchnie czołowe krawężników, włazów, wpustów itp. urządzeń powinny być pokryte asfaltem lub materiałem uszczelniającym określonym w SST i zaakceptowanym przez Inspektora Nadzoru.

Tablica 8. Zalecane ilości asfaltu po odparowaniu wody z emulsji asfaltowej lub upłynniacza z asfaltu upłynnionego

Lp.	Podłoże do wykonania warstwy z mieszanki betonu asfaltowego	Ilość asfaltu po odparowaniu wody z emulsji lub upłynniacza z asfaltu upłynnionego, kg/m ²
Podłoże pod warstwę asfaltową		
1	Podbudowa/nawierzchnia tłuczniowa	od 0,7 do 1,0
2	Podbudowa z kruszywa stabilizowanego mechanicznie	od 0,5 do 0,7
3	Podbudowa z chudego betonu lub gruntu stabilizowanego cementem	od 0,3 do 0,5
4	Nawierzchnia asfaltowa o chropowatej powierzchni	od 0,2 do 0,5

5.5. Połączenie międzywarstwowe

Każdą ułożoną warstwę należy skropić emulsją asfaltową lub asfaltem upłynnionym przed ułożeniem następnej, w celu zapewnienia odpowiedniego połączenia międzywarstwowego, w ilości ustalonej w SST.

Zalecane ilości asfaltu po odparowaniu wody z emulsji asfaltowej lub upłynniacza podano w tablicy 9.

Tablica 9. Zalecane ilości asfaltu po odparowaniu wody z emulsji asfaltowej lub upłynniacza z asfaltu upłynnionego

Lp.	Połączenie nowych warstw	Ilość asfaltu po odparowaniu wody z emulsji lub upłynniacza z asfaltu upłynnionego kg/m ²
1	Podbudowa asfaltowa	od 0,3 do 0,5
2	Asfaltowa warstwa wyrównawcza lub wzmacniająca	
3	Asfaltowa warstwa wiążąca	od 0,1 do 0,3

Skropienie powinno być wykonane z wyprzedzeniem w czasie przewidzianym na odparowanie wody lub ulotnienie upłynniacza; orientacyjny czas wyprzedzenia wynosi co najmniej:

- - 8 h przy ilości powyżej 1,0 kg/m² emulsji lub asfaltu upłynnionego,
- - 2 h przy ilości od 0,5 do 1,0 kg/m² emulsji lub asfaltu upłynnionego,
- - 0,5 h przy ilości od 0,2 do 0,5 kg/m² emulsji lub asfaltu upłynnionego.

Wymaganie nie dotyczy skropienia rampą otaczarki.

5.6. Warunki przystąpienia do robót

Warstwa nawierzchni z betonu asfaltowego może być układana, gdy temperatura otoczenia jest nie niższa od +5° C dla wykonywanej warstwy grubości > 8 cm i + 10° C dla wykonywanej warstwy grubości ≤ 8 cm. Nie dopuszcza się układania mieszanki mineralno-asfaltowej na mokrym podłożu, podczas opadów atmosferycznych oraz silnego wiatru (V > 16 m/s).

5.7. Zarób próbny

Wykonawca przed przystąpieniem do produkcji mieszanek mineralno-asfaltowych jest zobowiązany do przeprowadzenia w obecności Inspektora Nadzoru kontrolnej produkcji.

Sprawdzenie zawartości asfaltu w mieszance określa się wykonując ekstrakcję.

Tolerancje zawartości składników mieszanki mineralno-asfaltowej względem składu zaprojektowanego podano w tablicy 10.

Tablica 10. Tolerancje zawartości składników mieszanki mineralno-asfaltowej względem składu zaprojektowanego przy badaniu pojedynczej próbki metodą ekstrakcji, % m/m

Lp.	Składniki mieszanki mineralno-asfaltowej	KR 1 lub KR 2
1	Ziarna pozostające na sitach o oczkach # mm: 31,5; 25,0; 20,0; 16,0; 12,8; 9,6; 8,0; 6,3; 4,0; 2,0	± 5,0
2	Ziarna pozostające na sitach o oczkach # mm: 0,85; 0,42; 0,30; 0,18; 0,15; 0,075	± 3,0
3	Ziarna przechodzące przez sito o oczkach # 0,075mm	± 2,0
4	Asfalt	± 0,5

5.8. Odcinek próbny

Jeżeli w SST przewidziano konieczność wykonania odcinka próbnego, to co najmniej na 3 dni przed rozpoczęciem robót, Wykonawca wykona odcinek próbny w celu:

- - stwierdzenia czy użyty sprzęt jest właściwy,
- - określenia grubości warstwy mieszanki mineralno-asfaltowej przed zagęszczeniem, koniecznej do uzyskania wymaganej w dokumentacji projektowej grubości warstwy,
- - określenia potrzebnej ilości przejść walców dla uzyskania prawidłowego zagęszczenia warstwy.

Do takiej próby Wykonawca użyje takich materiałów oraz sprzętu, jakie będą stosowane do wykonania warstwy nawierzchni.

Odcinek próbny powinien być zlokalizowany w miejscu wskazanym przez Inspektora Nadzoru.

Wykonawca może przystąpić do wykonywania warstwy nawierzchni po zaakceptowaniu odcinka próbnego przez Inspektora Nadzoru.

5.9. Wykonanie warstwy z betonu asfaltowego

Mieszanka mineralno-asfaltowa powinna być wbudowywana układarką wyposażoną w układ z automatycznym sterowaniem grubości warstwy i utrzymywaniem niwelety zgodnie z dokumentacją projektową.

Temperatura mieszanki wbudowywanej nie powinna być niższa od minimalnej temperatury mieszanki podanej w pktcie 5.3.

Zagęszczanie mieszanki powinno odbywać się bezzwłocznie zgodnie ze schematem przejść walca ustalonym na odcinku próbnym.

Początkowa temperatura mieszanki w czasie zagęszczania powinna wynosić nie mniej niż:

- dla asfaltu D 50 130° C,
- dla asfaltu D 70 125° C,

Zagęszczanie należy rozpocząć od krawędzi nawierzchni ku osi. Wskaźnik zagęszczenia ułożonej warstwy powinien być zgodny z wymaganiami podanymi w tablicach 4 i 6.

Złącza w nawierzchni powinny być wykonane w linii prostej, równoległe lub prostopadłe do osi drogi.

Złącza w konstrukcji wielowarstwowej powinny być przesunięte względem siebie co najmniej o 15 cm. Złącza powinny być całkowicie związane, a przylegające warstwy powinny być w jednym poziomie.

Złącze robocze powinno być równo obcięte i powierzchnia obciętej krawędzi powinna być posmarowana asfaltem lub oklejona samoprzylepną taśmą asfaltowo-kauczukową. Sposób wykonywania złączy roboczych powinien być zaakceptowany przez Inspektora Nadzoru.

6. KONTROLA JAKOŚCI ROBÓT

6.1. Ogólne zasady kontroli jakości robót

Ogólne zasady kontroli jakości robót podano w OST D-M-00.00.00 „Wymagania ogólne” pkt 6.

6.2. Badania przed przystąpieniem do robót

Przed przystąpieniem do robót Wykonawca powinien wykonać badania asfaltu, wypełniacza oraz kruszyw przeznaczonych do produkcji mieszanki mineralno-asfaltowej i przedstawić wyniki tych badań Inspektorowi Nadzoru do akceptacji.

6.3. Badania w czasie robót

6.3.1. Częstotliwość oraz zakres badań i pomiarów

Częstotliwość oraz zakres badań i pomiarów w czasie wytwarzania mieszanki mineralno-asfaltowej podano w tablicy 11.

6.3.2. Skład i uziarnienie mieszanki mineralno-asfaltowej

Badanie składu mieszanki mineralno-asfaltowej polega na wykonaniu ekstrakcji wg PN-S-04001:1967 [8]. Wyniki powinny być zgodne z receptą laboratoryjną z tolerancją określoną w tablicy 10. Dopuszcza się wykonanie badań innymi równoważnymi metodami.

6.3.3. Badanie właściwości asfaltu

Dla każdej cysterny należy określić penetrację i temperaturę mięknięcia asfaltu.

6.3.4. Badanie właściwości wypełniacza

Na każde 100 Mg zużytego wypełniacza należy określić uziarnienie i wilgotność wypełniacza.

Tablica 11. Częstotliwość oraz zakres badań i pomiarów podczas wytwarzania mieszanki mineralno-asfaltowej

Lp.	Wyszczególnienie badań	Częstotliwość badań Minimalna liczba badań na dziennej działce roboczej
1	Skład i uziarnienie mieszanki mineralno-asfaltowej pobranej w wytwórni	1 próbka przy produkcji do 500 Mg 2 próbki przy produkcji ponad 500 Mg
2	Właściwości asfaltu	dla każdej dostawy (cysterny)
3	Właściwości wypełniacza	1 na 100 Mg
4	Właściwości kruszywa	przy każdej zmianie
5	Temperatura składników mieszanki mineralno-asfaltowej	dozór ciągły
6	Temperatura mieszanki mineralno-asfaltowej	każdy pojazd przy załadunku i w czasie wbudowywania
7	Wygląd mieszanki mineralno-asfaltowej	jw.
8	Właściwości próbek mieszanki mineralno-asfaltowej pobranej w wytwórni	jeden raz dziennie
lp.1 i lp.8 – badania mogą być wykonywane zamiennie wg PN-S-96025:2000 [10]		

6.3.5. Badanie właściwości kruszywa

Przy każdej zmianie kruszywa należy określić klasę i gatunek kruszywa.

6.3.6. Pomiar temperatury składników mieszanki mineralno-asfaltowej

Pomiar temperatury składników mieszanki mineralno-asfaltowej polega na odczytaniu temperatury na skali odpowiedniego termometru zamontowanego na otaczarce. Temperatura powinna być zgodna z wymaganiami podanymi w receptce laboratoryjnej i SST.

6.3.7. Pomiar temperatury mieszanki mineralno-asfaltowej

Pomiar temperatury mieszanki mineralno-asfaltowej polega na kilkakrotnym zanurzeniu termometru w mieszance i odczytaniu temperatury.

Dokładność pomiaru $\pm 2^{\circ}$ C. Temperatura powinna być zgodna z wymaganiami podanymi w SST.

6.3.8. Sprawdzenie wyglądu mieszanki mineralno-asfaltowej

Sprawdzenie wyglądu mieszanki mineralno-asfaltowej polega na ocenie wizualnej jej wyglądu w czasie produkcji, załadunku, rozładunku i wbudowywania.

6.3.9. Właściwości mieszanki mineralno-asfaltowej

Właściwości mieszanki mineralno-asfaltowej należy określać na próbkach zagęszczonych metodą Marshalla. Wyniki powinny być zgodne z receptą laboratoryjną.

6.4. Badania dotyczące cech geometrycznych i właściwości warstw nawierzchni z betonu asfaltowego

6.4.1. Częstotliwość oraz zakres badań i pomiarów

Częstotliwość oraz zakres badań i pomiarów wykonanych warstw nawierzchni z betonu asfaltowego podaje tablica 12.

Tablica 12. Częstotliwość oraz zakres badań i pomiarów wykonanej warstwy z betonu asfaltowego

Lp.	Badana cecha	Minimalna częstotliwość badań i pomiarów
1	Szerokość warstwy	Według zaleceń Inspektora Nadzoru
2	Równość podłużna warstwy	
3	Równość poprzeczna warstwy	
4	Spadki poprzeczne warstwy	
5	Rzędne wysokościowe warstwy	
6	Ukształtowanie osi w planie	
7	Grubość warstwy	
8	Złącza podłużne i poprzeczne	
9	Krawędź, obramowanie warstwy	
10	Wygląd warstwy	
11	Zagęszczenie warstwy	
12	Wolna przestrzeń w warstwie	

6.4.2. Szerokość warstwy

Szerokość warstwy ścieralnej z betonu asfaltowego powinna być zgodna z dokumentacją projektową, z tolerancją +5 cm. Szerokość warstwy asfaltowej niżej położonej, nie ograniczonej krawężnikiem lub opornikiem w nowej konstrukcji nawierzchni, powinna być szersza z każdej strony co najmniej o grubość warstwy na niej położonej, nie mniej jednak niż 5 cm.

6.4.3. Równość warstwy

Nierówności podłużne i poprzeczne warstw z betonu asfaltowego mierzone wg BN-68/8931-04 [11] nie powinny być większe od podanych w tablicy 13.

Tablica 13. Dopuszczalne nierówności warstw asfaltowych, mm

Lp.	Drogi i place	Warstwa ścieralna	Warstwa wiążąca
3	Drogi klasy L i D oraz place i parkingi	9	12

6.4.4. Spadki poprzeczne warstwy

Spadki poprzeczne warstwy z betonu asfaltowego na odcinkach prostych i na łukach powinny być zgodne z dokumentacją projektową, z tolerancją $\pm 0,5$ %.

6.4.5. Rzędne wysokościowe

Rzędne wysokościowe warstwy powinny być zgodne z dokumentacją projektową, z tolerancją ± 1 cm.

6.4.6. Ukształtowanie osi w planie

Oś warstwy w planie powinna być usytuowana zgodnie z dokumentacją projektową, z tolerancją 5 cm.

6.4.7. Grubość warstwy

Grubość warstwy powinna być zgodna z grubością projektową, z tolerancją ± 10 %. Wymaganie to nie dotyczy warstw o grubości projektowej do 2,5 cm dla której tolerancja wynosi +5 mm i warstwy o grubości od 2,5 do 3,5 cm, dla której tolerancja wynosi ± 5 mm.

6.4.8. Złącza podłużne i poprzeczne

Złącza w nawierzchni powinny być wykonane w linii prostej, równoległe lub prostopadłe do osi. Złącza w konstrukcji wielowarstwowej powinny być przesunięte względem siebie co najmniej o 15 cm. Złącza powinny być całkowicie związane, a przylegające warstwy powinny być w jednym poziomie.

6.4.9. Krawędź, obramowanie warstwy

Warstwa ścieralna przy opornikach drogowych i urządzeniach w jezdni powinna wystawać od 3 do 5 mm ponad ich powierzchnię. Warstwy bez oporników powinny być wyprofilowane a w miejscach gdzie zaszła konieczność obcięcia pokryte asfaltem.

6.4.10. Wygląd warstwy

Wygląd warstwy z betonu asfaltowego powinien mieć jednolitą teksturę, bez miejsc przeasfaltowanych, porowatych, łuszczących się i spękanych.

6.4.11. Zagęszczenie warstwy i wolna przestrzeń w warstwie

Zagęszczenie i wolna przestrzeń w warstwie powinny być zgodne z wymaganiami ustalonymi w SST i recepcie laboratoryjnej.

7. OBMIAR ROBÓT

7.1. Ogólne zasady obmiaru robót

Ogólne zasady obmiaru robót podano w OST D-M-00.00.00 „Wymagania ogólne” pkt 7.

7.2. Jednostka obmiarowa

Jednostką obmiarową jest m² (metr kwadratowy) warstwy ścieralnej i wiążącej oraz 1 tona dla warstwy wyrównawczo wzmacniającej z betonu asfaltowego.

8. ODBIÓR ROBÓT

Ogólne zasady odbioru robót podano w OST D-M-00.00.00 „Wymagania ogólne” pkt 8.

Roboty uznaje się za wykonane zgodnie z dokumentacją projektową i SST, jeżeli wszystkie pomiary i badania z zachowaniem tolerancji wg pktu 6 i PN-S-96025:2000[10] dały wyniki pozytywne.

9. PODSTAWA PŁATNOŚCI

9.1. Ogólne ustalenia dotyczące podstawy płatności

Ogólne ustalenia dotyczące podstawy płatności podano w OST D-M-00.00.00 „Wymagania ogólne” pkt 9.

9.2. Cena jednostki obmiarowej

Cena wykonania 1 m² warstwy ścieralnej i wiążącej z betonu asfaltowego obejmuje:

- prace pomiarowe i roboty przygotowawcze,
- oznakowanie robót, zgodnie z zatwierdzonym projektem organizacji ruchu,
- dostarczenie materiałów,
- wyprodukowanie mieszanki mineralno-asfaltowej i jej transport na miejsce wbudowania,
- posmarowanie lepiszczem krawędzi urządzeń obcych i krawężników,
- skropienie międzywarstwowe,
- rozłożenie i zagęszczenie mieszanki mineralno-asfaltowej,
- obcięcie krawędzi i posmarowanie asfaltem,
- przeprowadzenie pomiarów i badań laboratoryjnych, wymaganych w specyfikacji technicznej.

10. PRZEPISY ZWIĄZANE

10.1. Normy

- 1.PN-B-11111:1996 Kruszywa mineralne. Kruszywa naturalne do nawierzchni drogowych. Żwir i mieszanka
- 2.PN-B-11112:1996 Kruszywa mineralne. Kruszywa łamane do nawierzchni drogowych
- 3.PN-B-11113:1996 Kruszywa mineralne. Kruszywa naturalne do nawierzchni drogowych. Piasek
- 4.PN-B-11115:1998 Kruszywa mineralne. Kruszywa sztuczne z żużla stalowniczego do nawierzchni drogowych
- 5.PN-C-04024:1991 Ropa naftowa i przetwory naftowe. Pakowanie, znakowanie i transport
- 6.PN-C-96170:1965 Przetwory naftowe. Asfalty drogowe
7. PN-C-96173:1974 Przetwory naftowe. Asfalty upłynnione AUN do nawierzchni drogowych
- 8.PN-S-04001:1967 Drogi samochodowe. Metody badań mas mineralno-bitumicznych i nawierzchni bitumicznych
- 9.PN-S-96504:1961 Drogi samochodowe. Wypełniacz kamienny do mas bitumicznych
- 10.PN-S-96025:2000 Drogi samochodowe i lotniskowe. Nawierzchnie asfaltowe. Wymagania
11. BN-68/8931-04 Drogi samochodowe. Pomiar równości nawierzchni planografem i łąką

10.2. Inne dokumenty

- 12.Katalog typowych konstrukcji nawierzchni podatnych i półsztywnych. IBDiM, Warszawa, 1997
- 13.Tymczasowe wytyczne techniczne. Polimeroasfalty drogowe. TWT-PAD-97. Informacje, instrukcje - zeszyt 54, IBDiM, Warszawa, 1997
- 14.1Warunki techniczne. Drogowe kationowe emulsje asfaltowe EmA-99. Informacje, instrukcje - zeszyt 60, IBDiM, Warszawa, 1999

15. WT/MK-CZDP84 Wytyczne techniczne oceny jakości grysów i żwirów kruszonych z naturalnie rozdrobnionego surowca skalnego przeznaczonego do nawierzchni drogowych, CZDP, Warszawa, 1984
16. Zasady projektowania betonu asfaltowego o zwiększonej odporności na odkształcenia trwałe. Wytyczne oznaczania odkształcenia i modułu sztywności mieszanek mineralno-bitumicznych metodą pełzania pod obciążeniem statycznym. Informacje, instrukcje - zeszyt 48, IBDiM, Warszawa, 1995
17. Rozporządzenie Ministra Transportu i Gospodarki Morskiej z dnia 2 marca 1999 r. w sprawie warunków technicznych, jakim

D - 06.01.01

UMOCNIENIE POWIERZCHNIOWE SKARP

1. Wstęp

1.1. Przedmiot Specyfikacji Technicznej

Przedmiotem niniejszej ST są wymagania szczegółowe dotyczące wykonania i odbioru Robót związanych z trwałym powierzchniowym umocnieniem skarp na drodze gminnej w m. Maliszów.

1.2. Zakres stosowania ST

Specyfikacja Techniczna jest stosowana jako Dokument Przetargowy i Kontraktowy przy zlecaniu i realizacji Robót wymienionych w punkcie 1.1.

1.3. Zakres Robót objętych ST

Ustalenia zawarte w niniejszej ST dotyczą zasad prowadzenia Robót związanych z trwałym powierzchniowym umocnieniem skarp i rowów.

W zakres robót wchodzi wykonanie:

- a) umocnienie skarp i rowów przez humusowanie warstwą ziemi urodzajnej uzyskanej ze zdjęcia warstwy ziemi w trakcie robót na budowie (wg D.01.02.02) grub. 10cm i obsiew nasionami traw;

1.4. Określenia podstawowe

Określenia podane w niniejszej ST są zgodne z zamieszczonymi w ST D-M.00.00.00. "Wymagania ogólne" pkt. 1.4.

1.5. Ogólne wymagania dotyczące Robót

Ogólne wymagania dotyczące wykonania Robót podano w ST D-M.00.00.00. "Wymagania ogólne" pkt. 1.5.

2. Materiały

Ogólne wymagania dotyczące materiałów, ich pozyskiwania i składowania podano w ST D-M.00.00.00. "Wymagania ogólne" pkt. 2.

2.1. Ziemia urodzajna

Do zahumusowania skarp należy użyć ziemi urodzajną zakupioną spoza terenu budowy lub uzyskaną w trakcie robót na budowie. Użycie ziemi urodzajnej uzyskanej w trakcie robót możliwe jest pod warunkiem uzyskania akceptacji Inspektora Nadzoru.

Ziemia urodzajna powinna zawierać, co najmniej 2% części organicznych. Ziemia urodzajna powinna być wilgotna i pozbawiona kamieni większych od 5cm oraz wolna od zanieczyszczeń obcych.

2.2. Nasiona traw

Wybór gatunków należy dopasować do warunków miejscowych, a więc do rodzaju gleby i stopnia jej zawilgocenia. Najlepiej nadają się do tego specjalne mieszanki traw o gęstym i drobnym ukorzenieniu i o gwarantowanej jakości. Gotowa mieszanka traw powinna mieć oznaczony procentowy skład gatunkowy, klasę, numer normy wg, której została wyprodukowana, zdolność kiełkowania.

2.3. Nawozy mineralne

Nawozy mineralne powinny być w oryginalnym opakowaniu, z podanym składem chemicznym (zawartość azotu, fosforu, potasu [N.P.K.]) i udziałem procentowym składników. Nawozy należy zabezpieczyć przed zawilgoceniem i zbryleniem w czasie transportu i przechowywania. Zaleca się stosowanie nawozów wieloskładnikowych zawierających azot, fosfor i potas.

Ilość, termin oraz mieszanka nawozowa winny zostać zatwierdzone przez Inspektora Nadzoru..

3. Sprzęt

Ogólne wymagania dotyczące sprzętu podano w ST-D-M.00.00.00. "Wymagania ogólne" pkt. 3.

Roboty można wykonywać przy pomocy następującego sprzętu :

- wały kolczatki oraz wały gładkie do zakładania trawników,
- kosiarki mechaniczne do pielęgnacji trawników,
- drobny sprzęt ręczny.
- wibratorów płytowych, ubijaków ręcznych lub mechanicznych
- koparki, żurawi o udźwigu dostosowanym do ciężaru elementów prefabrykowanych

4. Transport

Ogólne wymagania dotyczące transportu podano w ST D-M.00.00.00. "Wymagania ogólne" pkt. 4.

4.1. Transport materiałów

Ziemię urodzajną można przewozić dowolnymi środkami transportu.

5. Wykonanie Robót

Ogólne zasady wykonywania Robót podano w ST D-M.00.00.00. "Wymagania ogólne" pkt.5.

5.1. Przygotowanie podłoża

Powierzchnia skarp i rowów winna odpowiadać wymaganiom określonym przez PN-S-02205.

5.2. Humusowanie i obsianie trawą

Przed obsianiem skarp Wykonawca przykryje skarpy ziemią urodzajną warstwą grubości 10cm.

Humusowanie powinno być wykonywane od górnej krawędzi skarpy, prowadzone w dół i przedłużone poza krawędź korony nasypu i podnoże skarpy na długości 15 – 20cm oraz odpowiednio zagęszczone przez ubicie ręczne lub mechaniczne. Obsianie powierzchni skarpy trawą powinno być przeprowadzone w odpowiednich warunkach atmosferycznych. Zaleca się przeprowadzenie obsiewu w okresie od 1 maja do 15 września. Przy dobrych warunkach pogodowych okres ten może być wydłużony o 2 tygodnie. Przed obsianiem trawą powierzchni skarpy można rozłożyć na niej nawozy sztuczne, w ilości od 0,7 do 0,8 kg/100m² skarpy. Ziarna trawy powinny być równomiernie rozsypane na powierzchni skarpy w ilości 4 kg/100m² skarpy, a po rozsypaniu przykryte gruntem poprzez lekkie grabienie powierzchni skarpy. Po wysiewie nasion ziemia powinna być wałowana lekkim wałem w celu ostatecznego wyrównania i stworzenia dobrych warunków dla podsiąkania wody. Jeżeli przykrycie nasion nastąpiło przez wałowanie kolczatką, można już nie stosować wału gładkiego. Po wysiewie należy teren obficie podlać.

5.2.1. Pielęgnacja

Wykonawca powinien podjąć wszelkie środki, aby zapewnić prawidłowy rozwój ziarn trawy po ich wysianiu. Zaleca się, w okresach suszy, systematyczne zraszanie wodą obsianej powierzchni chroniące ziarna przed wyschnięciem.

Podstawowym zabiegiem w pielęgnacji jest koszenie, podlewanie, nawożenie i odchwaszczanie:

- pierwsze koszenie powinno być przeprowadzone, gdy trawa osiągnie wysokość około 10cm,
- następne koszenia powinny się odbywać w takich odstępach czasu, aby wysokość trawy przed kolejnym koszeniem nie przekraczała 10 - 12cm,
- ostatnie przedzimowe koszenie trawy powinno być wykonane w połowie września,

- koszenia trawników w całym okresie pielęgnacji powinny się odbywać często i w regularnych odstępach czasu, przy czym częstość i wysokość cięcia, należy uzależniać od gatunku wysianej trawy,
- chwasty trwale w pierwszym okresie należy usuwać środkami chwastobójczymi o selektywnym działaniu, które należy stosować z dużą ostrożnością i dopiero po okresie 6 miesięcy od założenia trawnika.

Trawniki wymagają nawożenia mineralnego - około 5kg NPK na 100m² w ciągu roku.

Mieszanki nawozów należy przygotować tak, aby trawom zapewnić składniki wymagane w poszczególnych porach roku:

- wiosną trawnik wymaga mieszanki z przewagą azotu,
- od połowy lata należy ograniczyć azot, zwiększając dawki potasu i fosforu,
- ostatnie nawożenie nie powinno zawierać azotu, lecz tylko fosfor i potas.,

Przewiduje się dosiewy uzupełniające dla trawników (jeden dosiew obowiązkowy) w przypadku braku wzrostów.

Wysokość trawy po skoszeniu nie może przekraczać 5cm,

Konieczne jest utrzymywanie odpowiedniej wilgotności gleby. Należy przewidzieć – w zależności od warunków atmosferycznych - podlewanie.

6. Kontrola jakości Robót

Ogólne zasady kontroli jakości Robót podano w ST D-M.00.00.00. "Wymagania ogólne" pkt. 6.

6.1. Badania przed przystąpieniem do robót

Przed przystąpieniem do robót Wykonawca powinien wykonać badania materiałów przeznaczonych do wbudowania i przedstawić wyniki tych badań Inspektorowi Nadzoru. do akceptacji. Badania materiałów powinny obejmować wszystkie właściwości, które zostały określone w normach podanych dla odpowiednich materiałów w pkt 2.

6.2. Kontrola jakości humusowania i obsiania

Grubość zagęszczonej ziemi urodzajnej i obecność nasion sprawdzać nie rzadziej niż 1 raz na 500m² powierzchni lub na powierzchni mniejszej lecz stanowiącej całość.

W okresie od 6 do 12 miesięcy po obsiewie należy wytypować obszary 20-30m² reprezentujące powierzchnie 500 m² i sprawdzić wymiary pojedynczych miejsc niezadarniowanych. Łączna powierzchnia takich miejsc nie powinna być większa niż 2% powierzchni a pojedynczych miejsc < 0,2m². Należy również sprawdzić czy występują wyłobienia erozyjne, spływy lub lokalne zsuwy

7. Obmiar Robót

Ogólne zasady obmiaru Robót podano w SST D-M.00.00.00. "Wymagania ogólne" pkt. 7.

7.1. Jednostka obmiarowa

Jednostką obmiarową jest 1m² (metr kwadratowy) umocnionej powierzchni skarp poprzez humusowanie i obsianie.

8. Odbiór Robót

Ogólne zasady odbioru Robót podano w ST D-M.00.00.00. "Wymagania ogólne" pkt. 7.

Roboty uznaje się za wykonane zgodnie z Dokumentacją Projektową i ST jeżeli wszystkie badania i pomiary z uwzględnieniem tolerancji wg pkt. 6 niniejszej ST dały pozytywne wyniki.

9. Podstawa płatności

Ogólne ustalenia dotyczące podstawy płatności podano w ST D-M.00.00.00. "Wymagania ogólne" pkt. 9.

9.1. Cena jednostki obmiarowej umocnienia rowu

Cena jednostki obmiarowej umocnienia 1m² skarpy przez humusowanie i obsianie ziemią urodzajną obejmuje:

- zakup, dostarczenie i składowanie potrzebnych materiałów,
- koszt zapewnienia niezbędnych czynników produkcji,
- roboty pomiarowe i przygotowawcze,
- przygotowanie podłoża,
- koszt pozyskania i dostarczenia humusu,
- rozłożenie ziemi urodzajnej warstwa grubości 10cm wraz z wyrównaniem,
- rozłożenie nawozów,
- obsianie mieszanką traw wraz z przykryciem warstwą ziemi i przywałowaniem,
- zabiegi pielęgnacyjne,
- badania i pomiary.

10. Przepisy związane

10.1. Normy

- | | |
|---------------|--------------------------------------------------------|
| 1. PN-B-06050 | Roboty ziemne budowlane |
| 2. PN-R-65023 | Materiał siewny. Nasiona roślin rolniczych. |
| 3. PN-S-02205 | Drogi samochodowe. Roboty ziemne. Wymagania i badania. |
| 4. PN-S-02205 | Drogi samochodowe. Roboty ziemne. Wymagania i badania. |

10.1. Inne dokumenty

1. Wytyczne darniowania gruntów ornych oprac. Instytut Melioracji i Użytków Zielonych 1988.
2. Instrukcja producenta maty syntetycznej dotyczące technologii jej wbudowania.

D - 06.03.01

UZUPEŁNIANIE POBOCZY KRUSZYWEM

1. WSTĘP

1.1. Przedmiot ST

Przedmiotem niniejszej specyfikacji technicznej są wymagania dotyczące wykonania i odbioru robót związanych z uzupełnianiem poboczy kruszywem 0/31,5 na drodze gminnej w m. Maliszów.

1.2. Zakres stosowania ST

Specyfikacja techniczna stanowi obowiązującą dokument przetargowy i kontraktowy przy zlecaniu i realizacji robót

1.3. Zakres robót objętych ST

Ustalenia zawarte w niniejszej specyfikacji dotyczą zasad prowadzenia robót związanych z uzupełnianiem poboczy.

1.4. Określenia podstawowe

1.4.1. Pobocze gruntowe - część korony drogi przeznaczona do chwilowego zatrzymania się pojazdów, umieszczenia urządzeń bezpieczeństwa ruchu i wykorzystywana do ruchu pieszych, służąca jednocześnie do bocznego oparcia konstrukcji nawierzchni.

1.4.3. Pozostałe określenia podstawowe są zgodne z obowiązującymi, odpowiednimi polskimi normami i z definicjami podanymi w OST D-M-00.00.00 „Wymagania ogólne” pkt 1.4.

1.5. Ogólne wymagania dotyczące robót

Ogólne wymagania dotyczące robót podano w OST D-M-00.00.00 „Wymagania ogólne” pkt 1.5.

2. MATERIAŁY

2.1. Ogólne wymagania dotyczące materiałów

Ogólne wymagania dotyczące materiałów, ich pozyskiwania i składowania, podano w OST D-M-00.00.00 „Wymagania ogólne” pkt 2.

2.2. Rodzaje materiałów

Rodzaje materiałów stosowanych do uzupełnienia poboczy podano w ST D-04.04.02 „Podbudowa z kruszywa łamanego stabilizowanego mechanicznie”

3. SPRZĘT

3.1. Ogólne wymagania dotyczące sprzętu

Ogólne wymagania dotyczące sprzętu podano w OST D-M-00.00.00 „Wymagania ogólne” pkt 3.

3.2. Sprzęt do ścinania i uzupełniania poboczy

Wykonawca przystępujący do wykonania robót określonych w niniejszej OST powinien wykazać się możliwością korzystania z następującego sprzętu:

- równiarek do profilowania,
- ładowarek czołowych,
- walców,
- płytowych zagęszczarek wibracyjnych,
- przewoźnych zbiorników na wodę.

4. TRANSPORT

4.1. Ogólne wymagania dotyczące transportu

Ogólne wymagania dotyczące transportu podano w OST D-M-00.00.00 „Wymagania ogólne” pkt 4.

4.2. Transport materiałów

Przy wykonywaniu robót określonych w niniejszej OST, można korzystać z dowolnych środków transportowych przeznaczonych do przewozu gruntu.

5. WYKONANIE ROBÓT

5.1. Ogólne zasady wykonania robót

Ogólne zasady wykonania robót podano w OST D-M-00.00.00 „Wymagania ogólne” pkt 5.

5.2. Uzupelnianie poboczy

Miejsce, w którym wykonywane będzie uzupełnienie, należy spulchnić na głębokość od 2 do 3 cm, doprowadzić do wilgotności optymalnej, a następnie ułożyć w nim warstwę materiału uzupełniającego w postaci mieszanek optymalnych określonych w D-04.04.02 „Podbudowa z kruszywa łamanego stabilizowanego mechanicznie”

Zagęszczenie ułożonej warstwy materiału uzupełniającego należy prowadzić od krawędzi poboczy w kierunku krawędzi nawierzchni. Rodzaj sprzętu do zagęszczania musi być zaakceptowany przez Inspektora Nadzoru. Zagęszczona powierzchnia powinna być równa, posiadać spadek poprzeczny zgodny z założonym w dokumentacji projektowej, oraz nie posiadać śladów po przejściu walców lub zagęszczarek.

Wskaźnik zagęszczenia wykonany według BN-77/8931-12 [3] powinien wynosić co najmniej 0,98 maksymalnego zagęszczenia według normalnej próby Proctora, zgodnie z PN-B-04481 [1].

6. KONTROLA JAKOŚCI ROBÓT

6.1. Ogólne zasady kontroli jakości robót

Ogólne zasady kontroli jakości robót podano w OST D-M-00.00.00 „Wymagania ogólne” pkt 6.

6.2. Badania przed przystąpieniem do robót

Przed przystąpieniem do robót Wykonawca przeprowadzi badania opracuje optymalny skład mieszanki według ST D-04.04.02 „Podbudowa z kruszywa łamanego stabilizowanego mechanicznie”

6.3. Badania w czasie robót

Częstotliwość oraz zakres badań i pomiarów w czasie prowadzenia robót podano w ST D-04.04.02 „Podbudowa z kruszywa łamanego stabilizowanego mechanicznie”

6.4. Pomiar cech geometrycznych ścinanych lub uzupełnianych poboczy

Częstotliwość oraz zakres pomiarów po zakończeniu robót podano w tablicy 1.

Tablica 2. Częstotliwość oraz zakres pomiarów ścinanych lub uzupełnianych poboczy

Lp.	Wyszczególnienie	Minimalna częstotliwość pomiarów
1	Spadki poprzeczne	Według zaleceń Inspektora Nadzoru
2	Równość podłużna	
3	Równość poprzeczna	

6.4.1. Spadki poprzeczne poboczy

Spadki poprzeczne poboczy powinny być zgodne z dokumentacją projektową, z tolerancją $\pm 1\%$.

6.4.2. Równość poboczy

Nierówności podłużne i poprzeczne należy mierzyć łata 4-metrową wg BN-68/8931-04 [2]. Maksymalny prześwit pod łata nie może przekraczać 15 mm.

7. OBMIAR ROBÓT

7.1. Ogólne zasady obmiaru robót

Ogólne zasady obmiaru robót podano w OST D-M-00.00.00 „Wymagania ogólne” pkt 7.

7.2. Jednostka obmiarowa

Jednostką obmiarową jest m^2 (metr kwadratowy) wykonanych robót na poboczach.

8. ODBIÓR ROBÓT

Ogólne zasady odbioru robót podano w OST D-M-00.00.00 „Wymagania ogólne” pkt 8.

Roboty uznaje się za wykonane zgodnie z dokumentacją projektową, SST i wymaganiami Inspektora Nadzoru, jeżeli wszystkie pomiary i badania z zachowaniem tolerancji wg pkt 6 dały wyniki pozytywne.

9. PODSTAWA PŁATNOŚCI

9.1. Ogólne ustalenia dotyczące podstawy płatności

Ogólne ustalenia dotyczące podstawy płatności podano w OST D-M-00.00.00 „Wymagania ogólne” pkt 9.

9.2. Cena jednostki obmiarowej

Cena wykonania 1 m^2 robót obejmuje:

- prace pomiarowe i przygotowawcze,
- oznakowanie robót,
- wyrównanie i zagęszczenie podłoża,
- dostarczenie materiału uzupełniającego mieszanki kruszywa 0/31,5,
- rozłożenie materiału,
- zagęszczenie poboczy,
- przeprowadzenie pomiarów i badań laboratoryjnych wymaganych w specyfikacji technicznej.

10. PRZEPISY ZWIĄZANE

10.1. Normy

1. PN-B-04481 Grunty budowlane. Badania laboratoryjne
2. BN-68/8931-04 Drogi samochodowe. Pomiar równości nawierzchni planografem i łata
3. BN-77/8931-12 Oznaczenie wskaźnika zagęszczenia gruntu.

10.2. Inne materiały

4. Stanisław Datka, Stanisław Luszawski: Drogowe roboty ziemne.

D - 06.04.01

REGULACJA I OCZYSZCZENIE ROWÓW DROGOWYCH

1. WSTĘP

1.1. Przedmiot OST

Przedmiotem niniejszej specyfikacji technicznej (ST) są wymagania dotyczące wykonania i odbioru robót związanych z regulacją i oczyszczeniem rowów .

1.2. Zakres stosowania OST

Specyfikacja techniczna (stanowi dokument przetargowy i kontraktowy przy zleceniu i realizacji robót na drogach

1.3. Zakres robót objętych OST

Ustalenia zawarte w niniejszej specyfikacji dotyczą zasad prowadzenia robót związanych z oczyszczaniem, pogłębianiem oraz profilowaniem dna i skarp rowu.

1.4. Określenia podstawowe

1.4.1. Rów - otwarty wykop o głębokości co najmniej 30 cm, który zbiera i odprowadza wodę.

1.4.2. Rów przydrożny - rów zbierający wodę z korony drogi.

1.4.3. Rów odpływowy - rów odprowadzający wodę poza pas drogowy.

1.4.4. Rów stokowy - rów zbierający wodę spływającą ze stoku.

1.4.5. Pozostałe określenia podstawowe są zgodne z obowiązującymi, odpowiednimi polskimi normami i z definicjami podanymi w OST D-M-00.00.00 „Wymagania ogólne” pkt 1.4.

1.5. Ogólne wymagania dotyczące robót

Ogólne wymagania dotyczące robót podano w OST D-M-00.00.00 „Wymagania ogólne” pkt 1.5.

2. MATERIAŁY

Materiały nie występują.

3. SPRZĘT

3.1. Ogólne wymagania dotyczące sprzętu

Ogólne wymagania dotyczące sprzętu podano w OST D-M-00.00.00 „Wymagania ogólne” pkt 3.

3.2. Sprzęt do wykonywania robót remontowych i utrzymaniowych

Wykonawca przystępujący do wykonania robót powinien wykazać się możliwością korzystania z następującego sprzętu:

- koparek podsiębiernych,
- spycharek lemieszowych,
- równiarek samojezdnych lub przyczepnych,
- urządzeń kontrolno-pomiarowych,
- zagęszczarek płytowych wibracyjnych.

4. TRANSPORT

4.1. Ogólne wymagania dotyczące transportu

Ogólne wymagania dotyczące transportu podano w OST D-M-00.00.00 „Wymagania ogólne” pkt 4.

4.2. Transport materiałów

Przy wykonywaniu robót określonych w niniejszej OST, można korzystać z dowolnych środków transportowych.

5. WYKONANIE ROBÓT

5.1. Ogólne zasady wykonania robót

Ogólne zasady wykonania robót podano w OST D-M-00.00.00 „Wymagania ogólne” pkt 5.

5.2. Oczyszczenie rowu

Oczyszczenie rowu polega na wybraniu namułu naniesionego przez wodę, ścięciu trawy i krzaków w obrębie rowu.

5.3. Pogłębianie i wyprofilowanie dna i skarp rowu

W wyniku prac remontowych należy uzyskać podane poniżej wymiary geometryczne rowu i skarp, zgodne z PN-S-02204 [1]:

- dla rowu przydrożnego w kształcie:
 - a) trapezowym - szerokość dna co najmniej 0,40 m, nachylenie skarp od 1:1,5 do 1:1,3, głębokość od 0,30 m do 1,20 m liczona jako różnica poziomów dna i niższej krawędzi górnej rowu;
 - b) trójkątnym - dno wyokrąglone łukiem kołowym o promieniu 0,50 m, nachylenie skarpy wewnętrznej 1:3, nachylenie skarpy zewnętrznej od 1:3 do 1:10, głębokość od 0,30 m do 1,50 m liczona jako różnica poziomów dna i niższej krawędzi górnej rowu;
 - c) opływowym - dno wyokrąglone łukiem kołowym o promieniu 2,0 m, krawędzie górne wyokrąglone łukami kołowymi o promieniu 1,0 m do 2,0 m, nachylenie skarpy wewnętrznej 1:3, a skarpy zewnętrznej od 1:3 do 1:10, głębokość od 0,30 m do 0,50 m liczona jako różnica poziomów dna i niższej krawędzi górnej rowu;
- dla rowu stokowego - kształt trapezowy, szerokość dna co najmniej 0,40 m, nachylenie skarp od 1:1,5 do 1:3, głębokość co najmniej 0,50 m. Rów ten powinien być oddalony co najmniej o 3,0 m od krawędzi skarpy drogowej przy gruntach suchych i zwartych i co najmniej o 5,0 m w pozostałych przypadkach.
- dla rowu odpływowego - kształt trapezowy, szerokość dna co najmniej 0,40 m, głębokość minimum 0,50 m, przebieg prostoliniowy, na załamaniach trasy łuki kołowe o promieniu co najmniej 10,0 m.

Najmniejszy dopuszczalny spadek podłużny rowu powinien wynosić 0,2%; w wyjątkowych sytuacjach na odcinkach nie przekraczających 200 m - 0,1%.

Największy spadek podłużny rowu nie powinien przekraczać:

- a) przy nieumocnionych skarpach i dnie
 - w gruntach piaszczystych - 1,5%,
 - w gruntach piaszczysto-gliniastych, pylastych - 2,0%,
 - w gruntach gliniastych i ilastych - 3,0%,
 - w gruntach skalistych - 10,0%;
- b) przy umocnionych skarpach i dnie
 - matą trawiastą - 2,0%,
 - darniną - 3,0%,
 - faszyną - 4,0%,
 - brukiem na sucho - 6,0%,
 - elementami betonowymi - 10,0%,
 - brukiem na podsypce cementowo-piaskowej - 15,0%.

5.4. Roboty wykończeniowe

Namuł i nadmiar gruntu pochodzącego z remontowanych rowów i skarp należy wywieźć poza obręb pasa drogowego i rozplantować w miejscu zaakceptowanym przez Inżyniera.

Sposób zniszczenia pozostałości po usuniętej roślinności powinien być zgodny z ustaleniami SST lub wskazaniem Inżyniera.

6. KONTROLA JAKOŚCI ROBÓT

6.1. Ogólne zasady kontroli jakości robót

Ogólne zasady kontroli jakości robót podano w OST D-M-00.00.00 „Wymagania ogólne” pkt 6.

6.2. Pomiarów cech geometrycznych remontowanego rowu i skarp

Częstotliwość oraz zakres pomiarów podaje tablica 1.

Tablica 1.

Lp.	Wyszczególnienie	Minimalna częstotliwość pomiarów
1	Spadek podłużny rowu	1 km na każde 5 km drogi
2	Szerokość i głębokość rowu	1 raz na 100 m
3	Powierzchnia skarp	1 raz na 100 m

6.2.1. Spadki podłużne rowu

Spadki podłużne rowu powinny być zgodne z dokumentacją projektową, z tolerancją $\pm 0,5\%$ spadku.

6.2.2. Szerokość i głębokość rowu

Szerokość i głębokość rowu powinna być zgodna z dokumentacją projektową z tolerancją ± 5 cm.

6.2.3. Powierzchnia skarp

Powierzchnię skarp należy sprawdzać szablonem. Prześwit między skarpią a szablonem nie powinien przekraczać 3cm.

7. OBMIAR ROBÓT

7.1. Ogólne zasady obmiaru robót

Ogólne zasady obmiaru robót podano w OST D-M-00.00.00 „Wymagania ogólne” pkt 7.

7.2. Jednostka obmiarowa

Jednostką obmiarową jest m (metr) remontowanego rowu.

8. ODBIÓR ROBÓT

Ogólne zasady odbioru robót podano w OST D-M-00.00.00 „Wymagania ogólne” pkt 8.

Roboty uznaje się za wykonane zgodnie z dokumentacją projektową, SST i wymaganiami Inżyniera, jeżeli wszystkie pomiary i badania z zachowaniem tolerancji wg pkt 6 dały wyniki pozytywne.

9. PODSTAWA PŁATNOŚCI

9.1. Ogólne ustalenia dotyczące podstawy płatności

Ogólne ustalenia dotyczące podstawy płatności podano w OST D-M-00.00.00 „Wymagania ogólne” pkt 9.

9.2. Cena jednostki obmiarowej

- Cena wykonania 1 m remontowanego rowu obejmuje:
- roboty pomiarowe i przygotowawcze,
 - oznakowanie robót,
 - oczyszczenie rowu,
 - pogłębianie i profilowanie rowu,
 - ścięcie trawy i krzaków,
 - odwiezienie urobku,
 - roboty wykończeniowe,
 - przeprowadzenie pomiarów wymaganych w specyfikacji technicznej.

10. PRZEPISY ZWIĄZANE

10.1. Normy

1. PN-S-02204 Drogi samochodowe. Odwodnienie dróg

10.2. Inne materiały

2. Stanisław Datka, Stanisław Lenczewski: Drogowe roboty ziemne

D.07.01.01.

Oznakowanie poziome

1. WSTĘP

1.1. Przedmiot OST

Przedmiotem niniejszej j specyfikacji technicznej są wymagania dotyczące wykonania i odbioru oznakowania poziomego na wlocie drogi gminnej w m. Maliszów.

1.2. Zakres stosowania ST

Specyfikacja techniczna stanowi obowiązującą dokument przetargowy i kontraktowy przy zleceniu i realizacji robót

1.3. Zakres robót objętych OST

Ustalenia zawarte w niniejszej specyfikacji dotyczą zasad prowadzenia robót związanych z wykonywaniem i odbiorem oznakowania poziomego stosowanego na drogach o nawierzchni twardej.

1.4. Określenia podstawowe

1.4.1. Oznakowanie poziome - znaki drogowe poziome, umieszczone na nawierzchni w postaci linii ciągłych lub przerywanych, pojedynczych lub podwójnych, strzałek, napisów, symboli oraz innych linii związanych z oznaczeniem określonych miejsc na tej nawierzchni. W zależności od rodzaju i sposobu zastosowania znaki poziome mogą mieć znaczenie prowadzące, segregujące, informujące, ostrzegawcze, zakazujące lub nakazujące.

1.4.2. Znaki podłużne - linie równoległe do osi jezdni lub odchylone od niej pod niewielkim kątem, występujące jako linie: – pojedyncze: przerywane lub ciągłe, segregacyjne lub krawędziowe, – podwójne: ciągłe z przerywanymi, ciągłe lub przerywane.

1.4.3. Strzałki - znaki poziome na nawierzchni, występujące jako strzałki kierunkowe służące do wskazania dozwolonego kierunku zjazdu z pasa oraz strzałki naprowadzające, które uprzedzają o konieczności opuszczenia pasa, na którym się znajdują.

1.4.4. Znaki poprzeczne - znaki służące do oznaczenia miejsc przeznaczonych do ruchu pieszych i rowerzystów w poprzek drogi, miejsc wymagających zatrzymania pojazdów oraz miejsc lokalizacji progów zwalniających.

1.4.5. Znaki uzupełniające - znaki o różnych kształtach, wymiarach i przeznaczeniu, występujące w postaci symboli, napisów, linii przystankowych, stanowisk i pasów postojowych, powierzchni wyłączonych z ruchu oraz symboli znaków pionowych w oznakowaniu poziomym.

1.4.6. Materiały do poziomego znakowania dróg - materiały zawierające rozpuszczalniki, wolne od rozpuszczalników lub punktowe elementy odbłaskowe, które mogą zostać naniesione albo wbudowane przez malowanie, natryskiwanie, odlewanie, wytłaczanie, rolowanie, klejenie itp. na nawierzchnie drogowe, stosowane w temperaturze otoczenia lub w temperaturze podwyższonej. Materiały te powinny posiadać właściwości odbłaskowe.

1.4.7. Materiały do znakowania cienkowarstwowego - farby rozpuszczalnikowe, wodorozcieńczalne i chemoutwardzalne nakładane warstwą grubości od 0,4 mm do 0,8 mm, mierzoną na mokro.

1.4.8. Materiały do znakowania grubowarstwowego - materiały nakładane warstwą grubości od 0,9 mm do 3,5 mm. Należą do nich masy termoplastyczne i masy chemoutwardzalne stosowane na zimno. Dla linii strukturalnych i profilowanych grubość linii może wynosić 5 mm.

1.4.9. Materiały prefabrykowane - materiały, które łączy się z powierzchnią drogi przez klejenie, wtapianie, wbudowanie lub w inny sposób. Zalicza się do nich masy termoplastyczne w arkuszach do wtapiania oraz taśmy do oznakowań tymczasowych (żółte) i trwałych (białe).

1.4.10. Punktowe elementy odblaskowe - urządzenia prowadzenia poziomego, o różnym kształcie, wielkości i wysokości oraz rodzaju i liczbie zastosowanych odbłyśników, które odbijają padające z boku oświetlenie w celu ostrzegania, prowadzenia i informowania użytkowników drogi. Punktowy element odblaskowy może składać się z jednej lub kilku integralnie związanych ze sobą części, może być przyklejony, zakotwiczony lub wbudowany w nawierzchnię drogi. Część odblaskowa może być jedno lub dwukierunkowa, może się zginać lub nie. Element ten może być typu stałego (P) lub tymczasowego (T).

1.4.11. Kulki szklane – materiał w postaci przezroczystych, kulistych cząstek szklanych do posypywania lub narzucania pod ciśnieniem na oznakowanie wykonane materiałami w stanie ciekłym, w celu uzyskania widzialności oznakowania w nocy przez odbicie powrotne padającej wiązki światła pojazdu w kierunku kierowcy. Kulki szklane są także składnikami materiałów grubowarstwowych.

1.4.12. Kruszywo przeciwpoślizgowe – twarde ziarna pochodzenia naturalnego lub sztucznego stosowane do zapewnienia własności przeciwpoślizgowych poziomym oznakowaniom dróg, stosowane samo lub w mieszaninie z kulkami szklanymi.

1.4.13. Oznakowanie nowe – oznakowanie, w którym zakończył się czas schnięcia i nie upłynęło 30 dni od wykonania oznakowania. Pomiar właściwości oznakowania należy wykonywać od 14 do 30 dnia po wykonaniu oznakowania.

1.4.14. Tymczasowe oznakowanie drogowe - oznakowanie z materiału o barwie żółtej, którego czas użytkowania wynosi do 3 miesięcy lub do czasu zakończenia robót.

1.4.15. Powyższe i pozostałe określenia są zgodne z odpowiednimi polskimi normami i z definicjami podanymi w OST D-M-00.00.00 „Wymagania ogólne” pkt 1.4.

1.5. Ogólne wymagania dotyczące robót

Ogólne wymagania dotyczące robót podano w OST D-M-00.00.00 „Wymagania ogólne” pkt 1.5.

2. MATERIAŁY

2.1. Ogólne wymagania dotyczące materiałów

Ogólne wymagania dotyczące materiałów, ich pozyskiwania i składowania podano w OST D-M-00.00.00 „Wymagania ogólne” pkt 2.

2.2. Dokument dopuszczający do stosowania materiałów

Materiały stosowane przez Wykonawcę do poziomego oznakowania dróg powinny spełniać warunki postawione w rozporządzeniu Ministra Infrastruktury [7].

Producenci powinni oznakować wyroby znakiem budowlanym B, zgodnie z rozporządzeniem Ministra Infrastruktury [8], co oznacza wystawienie deklaracji zgodności z aprobatą techniczną (np. dla farb oraz mas chemoutwardzalnych i termoplastycznych) lub znakiem CE, zgodnie z rozporządzeniem Ministra Infrastruktury [12], co oznacza wystawienie deklaracji zgodności z normą zharmonizowaną (np. dla kulek szklanych [3, 3a] i punktowych elementów odblaskowych [5, 5a]).

Aprobaty techniczne wystawione przed czasem wejścia w życie rozporządzenia [15] nie mogą być zmieniane lecz zachowują ważność przez okres, na jaki zostały wydane. W tym przypadku do oznakowania wyrobu znakiem budowlanym B wystarcza deklaracja zgodności z aprobatą techniczną.

Powyższe zasady należy stosować także do oznakowań tymczasowych wykonywanych materiałami o barwie żółtej.

2.3. Badanie materiałów, których jakość budzi wątpliwość

Wykonawca powinien przeprowadzić dodatkowe badania tych materiałów, które budzą wątpliwości jego lub Inspektora Nadzoru, co do jakości, w celu stwierdzenia czy odpowiadają one wymaganiom określonym w aprobacie technicznej. Badania te Wykonawca zleci IBDiM lub akredytowanemu laboratorium drogowemu. Badania powinny być wykonane zgodnie z PN-EN 1871:2003 [6] lub Warunkami Technicznymi POD-97 [9] lub POD-2006 po ich wydaniu [10].

2.4. Oznakowanie opakowań

Wykonawca powinien żądać od producenta, aby oznakowanie opakowań materiałów do poziomego znakowania dróg było wykonane zgodnie z PN-O-79252 [2], a ponadto aby na każdym opakowaniu był umieszczony trwały napis zawierający:

- nazwę i adres producenta,
- datę produkcji i termin przydatności do użycia,
- masę netto,
- numer partii i datę produkcji,
- informację, że wyrób posiada aprobatę techniczną IBDiM i jej numer,
- nazwę jednostki certyfikującej i numer certyfikatu, jeśli dotyczy [8],
- znak budowlany „B” wg rozporządzenia Ministra Infrastruktury [8] i/lub znak „CE” wg rozporządzenia Ministra Infrastruktury [12],
- informację o szkodliwości i klasie zagrożenia pożarowego,
- ewentualne wskazówki dla użytkowników.

W przypadku farb rozpuszczalnikowych i wyrobów chemoutwardzalnych oznakowanie opakowania powinno być zgodne z rozporządzeniem Ministra Zdrowia [13].

2.5. Przepisy określające wymagania dla materiałów

Podstawowe wymagania dotyczące materiałów podano w punkcie 2.6, a szczegółowe wymagania określone są w Warunkach technicznych POD-97 [9] lub POD-2006 po ich wydaniu [10].

2.6. Wymagania wobec materiałów do poziomego oznakowania dróg

2.6.1. Materiały do oznakowań cienkowarstwowych

Materiałami do wykonywania oznakowania cienkowarstwowego powinny być farby nakładane warstwą grubości od 0,4 mm do 0,8 mm (na mokro). Powinny to być ciekłe produkty zawierające ciała stałe zdyspergowane w roztworze żywicy syntetycznej w rozpuszczalniku organicznym lub w wodzie, które mogą występować w układach jedno- lub wieloskładnikowych.

Podczas nakładania farb, do znakowania cienkowarstwowego, na powierzchnię pędzlem, wałkiem lub przez natrysk, powinny one tworzyć warstwę kohezyjną w procesie odparowania i/lub w procesie chemicznym.

Właściwości fizyczne poszczególnych materiałów do poziomego oznakowania cienkowarstwowego określają aprobaty techniczne.

2.6.2. Materiały do oznakowań grubowarstwowych

Materiałami do wykonywania oznakowania grubowarstwowego powinny być materiały umożliwiające nakładanie ich warstwą grubości od 0,9 mm do 5 mm takie, jak masy chemoutwardzalne stosowane na zimno oraz masy termoplastyczne.

Masy chemoutwardzalne powinny być substancjami jedno-, dwu- lub trójskładnikowymi, mieszanymi ze sobą w proporcjach ustalonych przez producenta i nakładanymi na powierzchnię z

użyciem odpowiedniego sprzętu. Masy te powinny tworzyć powłokę, której spójność zapewnia jedynie reakcja chemiczna.

Masy termoplastyczne powinny być substancjami nie zawierającymi rozpuszczalników, dostarczonymi w postaci bloków, granulek lub proszku. Przy stosowaniu powinny dać się podgrzewać do stopienia i aplikować ręcznie lub maszynowo. Masy te powinny tworzyć spójną warstwę przez ochłodzenie.

Właściwości fizyczne materiałów do oznakowania grubowarstwowego i wykonanych z nich elementów prefabrykowanych określają aprobaty techniczne.

2.6.3. Zawartość składników lotnych w materiałach do znakowania cienkowarstwowego

Zawartość składników lotnych (rozpuszczalników organicznych) nie powinna przekraczać 25% (m/m) w postaci gotowej do aplikacji, w materiałach do znakowania cienkowarstwowego.

Nie dopuszcza się stosowania materiałów zawierających rozpuszczalnik aromatyczny (jak np. toluen, ksylen, etylobenzen) w ilości większej niż 8 % (m/m). Nie dopuszcza się stosowania materiałów zawierających benzen i rozpuszczalniki chlorowane.

Do końca 2007 r. dopuszcza się stosowanie farb rozpuszczalnikowych o zawartości składników lotnych do 30 % (m/m) i rozpuszczalników aromatycznych do 10 % (m/m).

2.6.4. Kulki szklane

Materiały w postaci kulek szklanych refleksyjnych do posypywania lub narzucania pod ciśnieniem na materiały do oznakowania powinny zapewniać widzialność w nocy poprzez odbicie powrotne w kierunku pojazdu wiązki światła wysyłanej przez reflektory pojazdu.

Kulki szklane powinny charakteryzować się współczynnikiem załamania powyżej 1,50, wykazywać odporność na wodę, kwas solny, chlorek wapniowy i siarczek sodowy oraz zawierać nie więcej niż 20% kulek z defektami w przypadku kulek o maksymalnej średnicy poniżej 1 mm oraz 30 % w przypadku kulek o maksymalnej średnicy równej i większej niż 1 mm. Krzywa uziarnienia powinna mieścić się w krzywych granicznych podanych w wymaganiach aprobaty technicznej wyrobu lub w certyfikacie CE.

Kulki szklane hydrofobizowane powinny ponadto wykazywać stopień hydrofobizacji co najmniej 80%.

Wymagania i metody badań kulek szklanych podano w PN-EN 1423:2000[3, 3a].

Właściwości kulek szklanych określają odpowiednie aprobaty techniczne, lub certyfikaty „CE”.

2.6.5. Materiał uszorstniający oznakowanie

Materiał uszorstniający oznakowanie powinien składać się z naturalnego lub sztucznego twardego kruszywa (np. krystobalitu), stosowanego w celu zapewnienia oznakowaniu odpowiedniej szorstkości (właściwości antypoślizgowych). Materiał uszorstniający nie może zawierać więcej niż 1% cząstek mniejszych niż 90 μm . Potrzeba stosowania materiału uszorstniającego powinna być określona w SST. Konieczność jego użycia zachodzi w przypadku potrzeby uzyskania wskaźnika szorstkości oznakowania $\text{SRT} \geq 50$.

Materiał uszorstniający (kruszywo przeciwoślizgowe) oraz mieszanina kulek szklanych z materiałem uszorstniającym powinny odpowiadać wymaganiom określonym w aprobacie technicznej.

2.6.6. Punktowe elementy odbłaskowe

Punktowym elementem odbłaskowym powinna być naklejana, kotwiczona lub wbudowana w nawierzchnię płytka z materiału wytrzymałego przejazdu pojazdów samochodowych, zawierająca

element odblaskowy umieszczony w ten sposób, aby zapewniał widzialność w nocy, a także w czasie opadów deszczu wg PN-EN 1463-1:2000 [5, 5a].

Odblysznik, będący częścią punktowego elementu odblaskowego może być:

- szklany lub plastikowy w całości lub z dodatkową warstwą odbijającą znajdującą się na powierzchni nie wystawionej na zewnątrz i nie narażoną na przejeżdżanie pojazdów,
- plastikowy z warstwą zabezpieczającą przed ścieraniem, który może mieć warstwę odbijającą tylko w miejscu nie wystawionym na ruch i w którym powierzchnie wystawione na ruch są zabezpieczone warstwami odpornymi na ścieranie.

Profil punktowego elementu odblaskowego nie powinien mieć żadnych ostrych krawędzi od strony najeżdżanej przez pojazdy. Jeśli punktowy element odblaskowy jest wykonany z dwu lub więcej części, każda z nich powinna być usuwalna tylko za pomocą narzędzi polecanych przez producenta. Wysokość punktowego elementu nie może być większa od 25 mm. Barwa, w przypadku oznakowania trwałego, powinna być biała lub czerwona, a dla oznakowania czasowego – żółta zgodnie z załącznikiem nr 2 do rozporządzenia Ministra Infrastruktury [7].

Spośród punktowych elementów odblaskowych (PEO) stosowanych do oznakowań poziomych wyróżniają się PEO ze szklanym korpusem pełnym (odblysznik wielokierunkowy) lub zawierającym świecące diody LED i ewentualnie ogniwo słoneczne z baterią, tzw. aktywne PEO. Nie mieszczą się one w klasyfikacji PN-EN 1463-1:2001 [5], choć spełniają tę samą funkcję co typowe punktowe elementy odblaskowe, tj. kierunkują pojazdy w nocy w czasie suchej i mokrej pogody.

PEO szklane z pełnym korpusem mogą być stosowane do oznakowania rond kompaktowych ze względu na ich geometrię 360°.

Właściwości i wymagania dotyczące punktowych elementów odblaskowych określone są w normie zharmonizowanej [5a] i odpowiednich aprobatkach technicznych.

2.6.7. Wymagania wobec materiałów ze względu na ochronę warunków pracy i środowiska

Materiały stosowane do znakowania nawierzchni nie powinny zawierać substancji zagrażających zdrowiu ludzi i powodujących skażenie środowiska.

2.7. Przechowywanie i składowanie materiałów

Materiały do oznakowania cienko- i grubowarstwowego nawierzchni powinny zachować stałość swoich właściwości chemicznych i fizykochemicznych przez okres co najmniej 6 miesięcy składowania w warunkach określonych przez producenta.

Materiały do poziomego oznakowania dróg należy przechowywać w magazynach odpowiadających zaleceniom producenta, zwłaszcza zabezpieczających je od napromieniowania słonecznego, opadów i w temperaturze, dla:

- a) farb wodorozcieńczalnych od 5°C do 40°C,
- b) farb rozpuszczalnikowych od -5°C do 25°C,
- c) pozostałych materiałów - poniżej 40°C.

3. SPRZĘT

3.1. Ogólne wymagania dotyczące sprzętu

Ogólne wymagania dotyczące sprzętu podano w OST D-M-00.00.00 „Wymagania ogólne” pkt 3.

3.2. Sprzęt do wykonania oznakowania poziomego

Wykonawca przystępujący do wykonania oznakowania poziomego, w zależności od zakresu robót, powinien wykazać się możliwością korzystania z następującego sprzętu, zaakceptowanego przez Inspektora Nadzoru:

- szczotek mechanicznych (zaleca się stosowanie szczotek wyposażonych w urządzenia odpylające) oraz szczotek ręcznych,
- frezarek,
- sprężarek,
- malowarek,
- układarek mas termoplastycznych i chemoutwardzalnych,
- wyklejarek do taśm,
- sprzętu do badań, określonego w SST.

Wykonawca powinien zapewnić odpowiednią jakość, ilość i wydajność malowarek lub układarek proporcjonalną do wielkości i czasu wykonania całego zakresu robót.

4. TRANSPORT

4.1. Ogólne wymagania dotyczące transportu

Ogólne wymagania dotyczące transportu podano w OST D-M-00.00.00 „Wymagania ogólne” pkt 4.

4.2. Przewóz materiałów do poziomego znakowania dróg

Materiały do poziomego znakowania dróg należy przewozić w opakowaniach zapewniających szczelność, bezpieczny transport i zachowanie wymaganych właściwości materiałów. Pojemniki powinny być oznakowane zgodnie z normą PN-O-79252 [2]. W przypadku materiałów niebezpiecznych opakowania powinny być oznakowane zgodnie z rozporządzeniem Ministra Zdrowia [13].

Farby rozpuszczalnikowe, rozpuszczalniki palne oraz farby i masy chemoutwardzalne należy transportować zgodnie z postanowieniami umowy międzynarodowej [14] dla transportu drogowego materiałów palnych, klasy 3, oraz szczegółowymi zaleceniami zawartymi w karcie charakterystyki wyrobu sporządzonej przez producenta. Wyroby, wyżej wymienione, nie posiadające karty charakterystyki nie powinny być dopuszczone do transportu.

Pozostałe materiały do znakowania poziomego należy przewozić krytymi środkami transportowymi, chroniąc opakowania przed uszkodzeniem mechanicznym, zgodnie z PN-C-81400 [1] oraz zgodnie z prawem przewozowym.

5. WYKONANIE ROBÓT

5.1. Ogólne zasady wykonania robót

Ogólne zasady wykonania robót podano w OST D-M-00.00.00 „Wymagania ogólne” pkt 5. Nowe i odnowione nawierzchnie dróg przed otwarciem do ruchu muszą być oznakowane zgodnie z dokumentacją projektową.

5.2. Warunki atmosferyczne

W czasie wykonywania oznakowania temperatura nawierzchni i powietrza powinna wynosić co najmniej 5°C, a wilgotność względna powietrza powinna być zgodna z zaleceniami producenta lub wynosić co najwyżej 85%.

5.3. Jednorodność nawierzchni znakowanej

Poprawność wykonania znakowania wymaga jednorodności nawierzchni znakowanej. Nierówności i/lub miejsca napraw cząstkowych nawierzchni, które nie wyróżniają się od starej nawierzchni i nie mają większego rozmiaru niż 15% powierzchni znakowanej, uznaje się za powierzchnie jednorodne. Dla powierzchni niejednorodnych należy w SST ustalić: rozmiary powierzchni niejednorodnej zgodnie z Systemem Oceny Stanu Nawierzchni (SOSN), odkształcenia

nawierzchni (otwarte złącza podłużne, koleiny, spękania, przełomy, garby), wymagania wobec materiału do oznakowania nawierzchni i wymagania wobec Wykonawcy.

5.4. Przygotowanie podłoża do wykonania znakowania

Przed wykonaniem znakowania poziomego należy oczyścić powierzchnię nawierzchni malowanej z pyłu, kurzu, piasku, smarów, olejów i innych zanieczyszczeń, przy użyciu sprzętu wymienionego w SST i zaakceptowanego przez Inspektora Nadzoru.

Powierzchnia nawierzchni przygotowana do wykonania oznakowania poziomego musi być czysta i sucha.

5.5. Przedznakowanie

W celu dokładnego wykonania poziomego oznakowania drogi, można wykonać przedznakowanie, stosując się do ustaleń zawartych w dokumentacji projektowej, w załączniku nr 2 do rozporządzenia Ministra Infrastruktury [7], SST i wskazaniach Inspektora Nadzoru.

Do wykonania przedznakowania można stosować nietrwałą farbę, np. farbę silnie rozcieńczoną rozpuszczalnikiem. Zaleca się wykonywanie przedznakowania w postaci cienkich linii lub kropek. Początek i koniec znakowania należy zaznaczyć małą kreską poprzeczną.

W przypadku odnawiania oznakowania drogi, gdy stare oznakowanie jest wystarczająco czytelne i zgodne z dokumentacją projektową, można przedznakowania nie wykonywać.

5.6. Wykonanie oznakowania drogi

5.6.1. Dostarczenie materiałów i spełnienie zaleceń producenta materiałów

Materiały do znakowania drogi, spełniające wymagania podane w punkcie 2, powinny być dostarczone w oryginalnych opakowaniach handlowych i stosowane zgodnie z zaleceniami SST, producenta oraz wymaganiami znajdującymi się w aprobacie technicznej.

5.6.2. Wykonanie oznakowania drogi materiałami cienkowarstwowymi

Wykonanie znakowania powinno być zgodne z zaleceniami producenta materiałów, a w przypadku ich braku lub niepełnych danych - zgodne z poniższymi wskazaniem.

Farbę do znakowania cienkowarstwowego po otwarciu opakowania należy wymieszać w czasie od 2 do 4 minut do uzyskania pełnej jednorodności. Przed lub w czasie napełniania zbiornika malowarki zaleca się przecedzić farbę przez sito 0,6 mm. Nie wolno stosować do malowania mechanicznego farby, w której osad na dnie opakowania nie daje się całkowicie wymieszać lub na jej powierzchni znajduje się kożuch.

Farbę należy nakładać równomierną warstwą o grubości ustalonej w SST, zachowując wymiary i ostrość krawędzi. Grubość nanoszonej warstwy zaleca się kontrolować przy pomocy grzebienia pomiarowego na płycie szklanej lub metalowej podkładanej na drodze malowarki. Ilość farby zużyta w czasie prac, określona przez średnie zużycie na metr kwadratowy nie może się różnić od ilości ustalonej, więcej niż o 20%.

Wszystkie większe prace powinny być wykonane przy użyciu samojezdnych malowarek z automatycznym podziałem linii i posypywaniem kulkami szklanymi z ew. materiałem uszorstniającym. W przypadku mniejszych prac, wielkość, wydajność i jakość sprzętu należy dostosować do zakresu i rozmiaru prac. Decyzję dotyczącą rodzaju sprzętu i sposobu wykonania znakowania podejmuje Inżynier na wniosek Wykonawcy.

5.6.3. Wykonanie oznakowania drogi materiałami grubowarstwowymi

Wykonanie oznakowania powinno być zgodne z zaleceniami producenta materiałów, a w przypadku ich braku lub niepełnych danych - zgodne z poniższymi wskazaniem.

Materiał znakujący należy nakładać równomierną warstwą o grubości (lub w ilości) ustalonej w SST, zachowując wymiary i ostrość krawędzi. Grubość nanoszonej warstwy zaleca się kontrolować przy pomocy grzebienia pomiarowego na płycie metalowej, podkładanej na drodze malowarki. Ilość materiału zużyta w czasie prac, określona przez średnie zużycie na metr kwadratowy, nie może się różnić od ilości ustalonej, więcej niż o 20%.

W przypadku mas chemoutwardzalnych i termoplastycznych wszystkie większe prace (linie krawędziowe, segregacyjne na długich odcinkach dróg) powinny być wykonywane przy użyciu urządzeń samojezdnych z automatycznym podziałem linii i posypywaniem kulkami szklanymi z ew. materiałem uszorstniającym. W przypadku mniejszych prac, wielkość, wydajność i jakość sprzętu należy dostosować do ich zakresu i rozmiaru. Decyzję dotyczącą rodzaju sprzętu i sposobu wykonania znakowania podejmuje Inżynier na wniosek Wykonawcy. W przypadku znakowania nawierzchni betonowej należy przed aplikacją usunąć warstwę powierzchniową betonu metodą frezowania, śrutowania lub waterblasting, aby zlikwidować pozostałości mleczka cementowego i uszorstnić powierzchnię. Po usunięciu warstwy powierzchniowej betonu, należy powierzchnię znakowaną umyć wodą pod ciśnieniem oraz zagruntować środkiem wskazanym przez producenta masy (podkład, grunt, primer) w ilości przez niego podanej.

5.6.4. Wykonanie oznakowania drogi punktowymi elementami odblaskowymi

Wykonanie oznakowania powinno być zgodne z zaleceniami producenta materiałów, a w przypadku ich braku lub niepełnych danych - zgodne z poniższymi wskazaniem.

Przy wykonywaniu oznakowania punktowymi elementami odblaskowymi należy zwracać szczególną uwagę na staranne mocowanie elementów do podłoża, od czego zależy trwałość wykonanego oznakowania.

Nie wolno zmieniać ustalonego przez producenta rodzaju kleju z uwagi na możliwość uzyskania różnej jego przyczepności do nawierzchni i do materiałów, z których wykonano punktowe elementy odblaskowe.

W przypadku znakowania nawierzchni betonowych należy zastosować podkład (primer) poprawiający przyczepność przyklejanych punktowych elementów odblaskowych do nawierzchni.

5.6.5. Wykonanie oznakowania tymczasowego

Do wykonywania oznakowania tymczasowego barwy żółtej należy stosować materiały łatwe do usunięcia po zakończeniu okresu tymczasowości. Linie wyznaczające pasy ruchu zaleca się uzupełnić punktowymi elementami odblaskowymi z odbłyśnikami także barwy żółtej.

Czasowe oznakowanie poziome powinno być wykonane z materiałów odblaskowych. Do jego wykonania należy stosować: farby, taśmy samoprzylepne lub punktowe elementy odblaskowe. Stosowanie farb dopuszcza się wyłącznie w takich przypadkach, gdy w wyniku przewidywanych robót nawierzchniowych oznakowanie to po ich zakończeniu będzie całkowicie niewidoczne, np. zostanie przykryte nową warstwą ścieralną nawierzchni.

Materiały stosowane do wykonywania oznakowania tymczasowego powinny także posiadać aprobaty techniczne, a producent powinien wystawiać deklarację zgodności.

5.7. Usuwanie oznakowania poziomego

W przypadku konieczności usunięcia istniejącego oznakowania poziomego, czynność tę należy wykonać jak najmniej uszkadzając nawierzchnię.

Zaleca się wykonywać usuwanie oznakowania:

- cienkowarstwowego, metodą: frezowania mechanicznego lub wodą pod wysokim ciśnieniem (waterblasting), piaskowania, śrutowania, trawienia, wypalania lub zamałowania,
- grubowarstwowego, metodą piaskowania, kulkowania, frezowania,
- punktowego, prostymi narzędziami mechanicznymi.

Środki zastosowane do usunięcia oznakowania nie mogą wpływać ujemnie na przyczepność nowego oznakowania do podłoża, na jego szorstkość, trwałość oraz na właściwości podłoża.

Usuwanie oznakowania na czas robót drogowych może być wykonane przez zamalowanie nietrwałą farbą barwy czarnej.

Materiały pozostałe po usunięciu oznakowania należy usunąć z drogi tak, aby nie zanieczyszczały środowiska, w miejsce zaakceptowane przez Inspektora Nadzoru.

5.8. Odnowa oznakowania poziomego

Odnawianie oznakowania poziomego, wykonywanego w przypadku utraty wymagań jednej z właściwości, należy wykonać materiałem o sprawdzonej dobrej przyczepności do starej warstwy.

Jako zasadę można przyjąć, że oznakowanie wykonane farbami akrylowymi, należy odnawiać także farbami akrylowymi, oznakowania grubowarstwowe wykonane masami termoplastycznymi – natryskiwany cienką warstwą masy termoplastycznej lub farbą wodorozcieńczalną zalecaną przez producenta masy, oznakowania wykonane masami chemoutwardzalnymi – farbami chemoutwardzalnymi, natryskiwany masami chemoutwardzalnymi (sprayplast) lub odpowiednimi akrylowymi farbami rozpuszczalnikowymi.

Ilość stosowanego do odnowienia materiału, należy dobrać w zależności od rodzaju i stanu oznakowania odnawianego, kierując się wskazówkami producenta materiału i zaleceniami Inspektora Nadzoru.

6. KONTROLA JAKOŚCI ROBÓT

6.1. Ogólne zasady kontroli jakości robót

Ogólne zasady kontroli jakości robót podano w OST D-M-00.00.00 „Wymagania ogólne” pkt 6.

6.2. Badanie przygotowania podłoża i przedznakowania

Powierzchnia jezdni przed wykonaniem znakowania poziomego musi być całkowicie czysta i sucha.

Przedznakowanie powinno być wykonane zgodnie z wymaganiami punktu 5.5.

6.3. Badania wykonania oznakowania poziomego

6.3.1. Wymagania wobec oznakowania poziomego

6.3.1.1. Zasady

Wymagania sprecyzowano przede wszystkim w celu określenia właściwości oznakowania dróg w czasie ich użytkowania. Wymagania określa się kilkoma parametrami reprezentującymi różne aspekty właściwości oznakowania dróg według PN-EN 1436:2000 [4] i PN-EN 1436:2000/A1:2005 [4a].

Badania wstępne, dla których określono pierwsze wymaganie, są wykonywane w celu kontroli przed odbiorem. Powinny być wykonane w terminie od 14 do 30 dnia po wykonaniu. Kolejne badania kontrolne należy wykonywać po okresie, od 3 do 6 miesięcy po wykonaniu i przed upływem 1 roku, oraz po 2, 3 i 4 latach dla materiałów o trwałości dłuższej niż 1 rok.

Barwa żółta dotyczy tylko oznakowań tymczasowych, które także powinny być kontrolowane. Inne barwy oznakowań niż biała i żółta należy stosować zgodnie z zaleceniami zawartymi w załączniku nr 2 do rozporządzenia [7].

6.3.1.2. Widzialność w dzień

Widzialność oznakowania w dzień jest określona współczynnikiem luminancji β i barwą oznakowania wyrażoną współrzędnymi chromatyczności.

Wartość współczynnika β powinna wynosić dla oznakowania nowego w terminie od 14 do 30 dnia po wykonaniu, barwy:

- białej, na nawierzchni asfaltowej, co najmniej 0,40, klasa B3,
- białej, na nawierzchni betonowej, co najmniej 0,50, klasa B4,
- żółtej, co najmniej 0,30, klasa B2.

Wartość współczynnika β powinna wynosić po 30 dniu od wykonania dla całego okresu użytkowania oznakowania, barwy:

- białej, na nawierzchni asfaltowej, co najmniej 0,30, klasa B2,
- białej, na nawierzchni betonowej, co najmniej 0,40, klasa B3,
- żółtej, co najmniej 0,20 klasa B1.

Barwa oznakowania powinna być określona wg PN-EN 1436:2000 [4] przez współrzędne chromatyczności x i y , które dla suchego oznakowania powinny leżeć w obszarze zdefiniowanym przez cztery punkty narożne podane w tablicy 1 i na wykresach (rys. 1, 2 i 3).

Tablica 1. Punkty narożne obszarów chromatyczności oznakowań dróg

Punkt narożny nr		1	2	3	4
Oznakowanie białe	x	0,355	0,305	0,285	0,335
	y	0,355	0,305	0,325	0,375
Oznakowanie żółte klasa Y1	x	0,443	0,545	0,465	0,389
	y	0,399	0,455	0,535	0,431
Oznakowanie żółte klasa Y2	x	0,494	0,545	0,465	0,427
	y	0,427	0,455	0,535	0,483
Oznakowanie czerwone	x	0,690	0,530	0,495	0,655
	y	0,310	0,300	0,335	0,345
Oznakowanie niebieskie	x	0,078	0,200	0,240	0,137
	y	0,171	0,255	0,210	0,038

Rys. 1. Współrzędne chromatyczności x,y dla barwy białej oznakowania

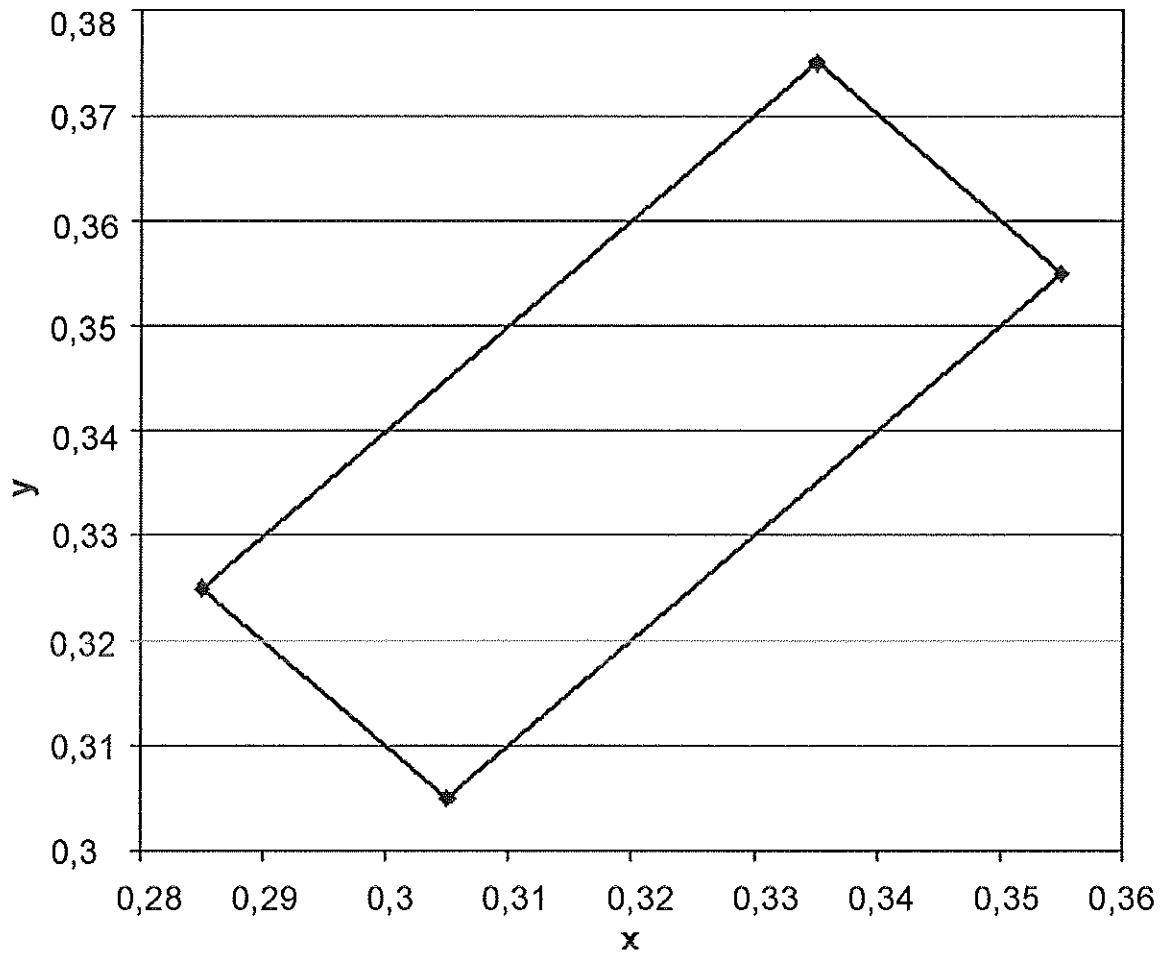

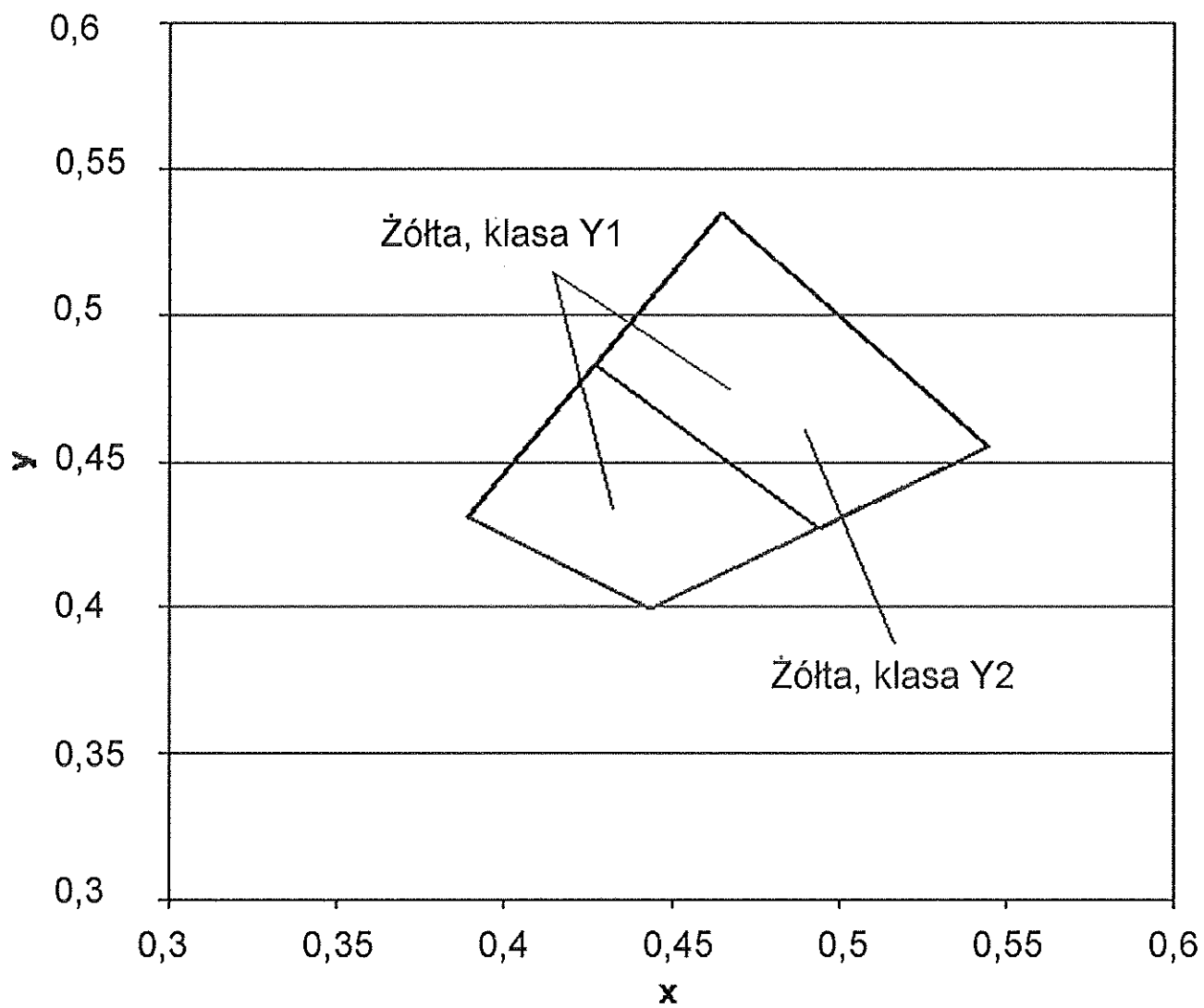

Rys.2. Współrzędne chromatyczności x,y dla barwy żółtej oznakowania

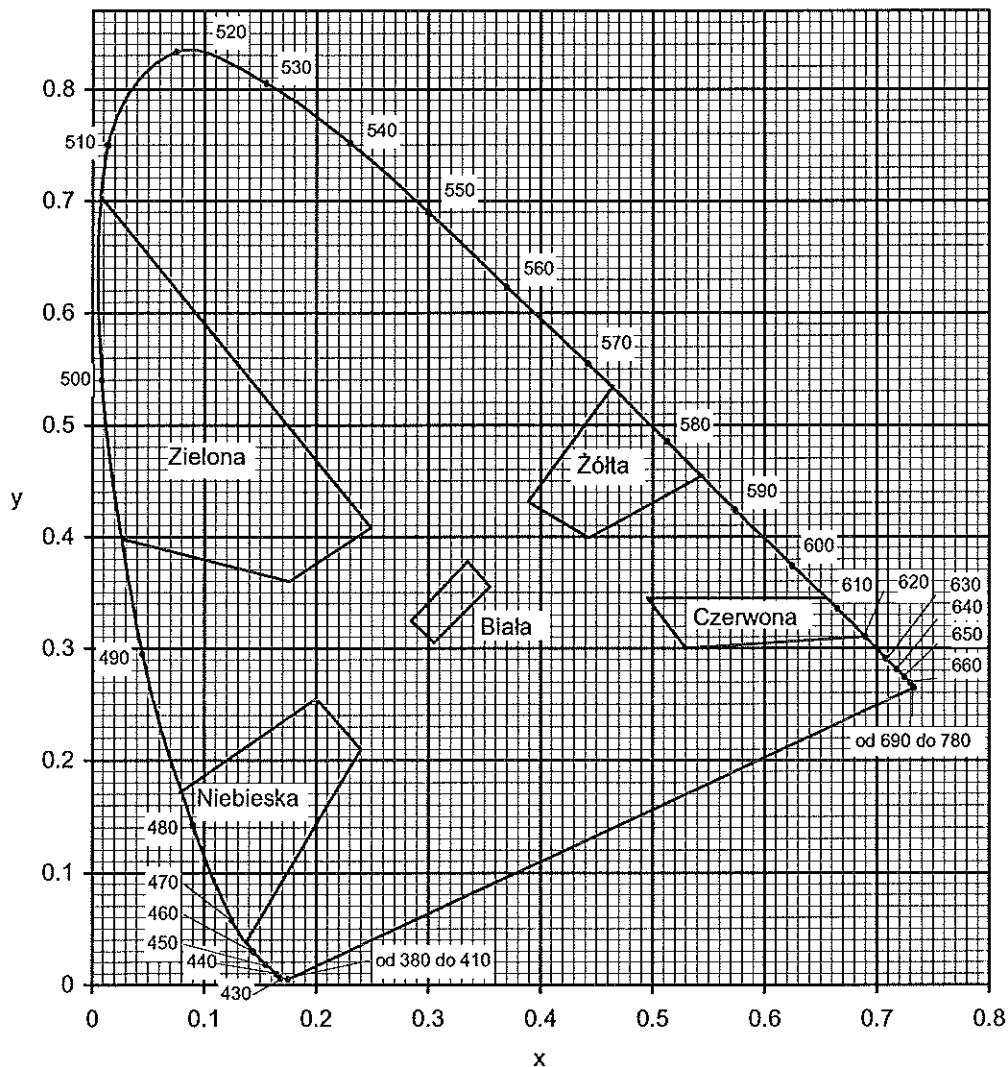

Rys. 3. Granice barw białej, żółtej, czerwonej, niebieskiej i zielonej oznakowania

Pomiar współczynnika luminancji β może być zastąpiony pomiarem współczynnika luminancji w świetle rozproszonym Q_d , wg PN-EN 1436:2000 [4] lub wg POD-97 [9] i POD-2006 (po wydaniu) [10].

Do określenia odbicia światła dziennego lub odbicia oświetlenia drogi od oznakowania stosuje się współczynnik luminancji w świetle rozproszonym Q_d .

Wartość współczynnika Q_d dla oznakowania nowego w ciągu 14 - 30 dni po wykonaniu powinna wynosić dla oznakowania świeżego, barwy:

- białej, co najmniej $130 \text{ mcd m}^{-2} \text{ lx}^{-1}$ (nawierzchnie asfaltowe), klasa Q3,
- białej, co najmniej $160 \text{ mcd m}^{-2} \text{ lx}^{-1}$ (nawierzchnie betonowe), klasa Q4,
- żółtej, co najmniej $100 \text{ mcd m}^{-2} \text{ lx}^{-1}$, klasa Q2,

Wartość współczynnika Q_d powinna wynosić dla oznakowania eksploatowanego po 30 dni od wykonania, w ciągu całego okresu użytkowania, barwy:

- białej, co najmniej $100 \text{ mcd m}^{-2} \text{ lx}^{-1}$ (nawierzchnie asfaltowe), klasa Q2,
- białej, co najmniej $130 \text{ mcd m}^{-2} \text{ lx}^{-1}$ (nawierzchnie betonowe), klasa Q3,

- żółtej, co najmniej $80 \text{ mcd m}^{-2} \text{ lx}^{-1}$, klasa Q1.

6.3.1.3. Widzialność w nocy

Za miarę widzialności w nocy przyjęto powierzchniowy współczynnik odbłasku R_L , określany według PN-EN 1436:2000 [4] z uwzględnieniem podziału na klasy PN-EN 1436:2000/A1:2005 [4a].

Wartość współczynnika R_L powinna wynosić dla oznakowania nowego (w stanie suchym) w ciągu 14 - 30 dni po wykonaniu, barwy:

- białej, na autostradach, drogach ekspresowych oraz na drogach o prędkości $\geq 100 \text{ km/h}$ lub o natężeniu ruchu $> 2\,500$ pojazdów rzeczywistych na dobę na pas, co najmniej $250 \text{ mcd m}^{-2} \text{ lx}^{-1}$, klasa R4/5,
- białej, na pozostałych drogach, co najmniej $200 \text{ mcd m}^{-2} \text{ lx}^{-1}$, klasa R4,
- żółtej tymczasowej, co najmniej $150 \text{ mcd m}^{-2} \text{ lx}^{-1}$, klasa R3,

Wartość współczynnika R_L powinna wynosić dla oznakowania eksploatowanego w ciągu od 2 do 6 miesięcy po wykonaniu, barwy:

- białej, na autostradach, drogach ekspresowych oraz na drogach o prędkości $\geq 100 \text{ km/h}$ lub o natężeniu ruchu $> 2\,500$ pojazdów rzeczywistych na dobę na pas, co najmniej $200 \text{ mcd m}^{-2} \text{ lx}^{-1}$, klasa R4,
- białej, na pozostałych drogach, co najmniej $150 \text{ mcd m}^{-2} \text{ lx}^{-1}$, klasa R3
- żółtej tymczasowej, co najmniej $100 \text{ mcd m}^{-2} \text{ lx}^{-1}$, klasa R2.

Wartość współczynnika R_L powinna wynosić dla oznakowania eksploatowanego od 7 miesiąca po wykonaniu, barwy:

- białej, na autostradach, drogach ekspresowych oraz na drogach o prędkości $\geq 100 \text{ km/h}$ lub o natężeniu ruchu $> 2\,500$ pojazdów rzeczywistych na dobę na pas, co najmniej $150 \text{ mcd m}^{-2} \text{ lx}^{-1}$, klasa R3,
- białej, na pozostałych drogach, co najmniej $100 \text{ mcd m}^{-2} \text{ lx}^{-1}$, klasa R2,
- żółtej tymczasowej, co najmniej $100 \text{ mcd m}^{-2} \text{ lx}^{-1}$, klasa R2.

Na nawierzchniach o grubej makroteksturze, takich jak: powierzchniowe utrwalanie oraz na nawierzchniach niejednorodnych można wyjątkowo, tylko na drogach określonych w tabelicy 5, dopuścić wartość współczynnika odbłasku $R_L = 70 \text{ mcd m}^{-2} \text{ lx}^{-1}$, klasa R1 dla oznakowania cienkowarstwowego eksploatowanego od 6 miesiąca po wykonaniu.

Na nawierzchniach nowych lub odnowionych z warstwą ścierną z SMA zaleca się stosować materiały grubowarstwowe.

W szczególnie uzasadnionych przypadkach możliwe jest ustalenie w SST wyższych klas wymagań wg PN-EN 1436:2000/A1:2005 [4a].

Wartość współczynnika R_L powinna wynosić dla oznakowania profilowanego, nowego (w stanie wilgotnym) i eksploatowanego w okresie gwarancji wg PN-EN 1436:2000 [4] zmierzona od 14 do 30 dni po wykonaniu, barwy:

- białej, co najmniej $50 \text{ mcd m}^{-2} \text{ lx}^{-1}$, klasa RW3,
- w okresie eksploatacji co najmniej $35 \text{ mcd m}^{-2} \text{ lx}^{-1}$, klasa RW2.

Powyższe wymaganie dotyczy jedynie oznakowań profilowanych, takich jak oznakowanie strukturalne wykonywane masami termoplastycznymi, masami chemoutwardzalnymi i taśmami w postaci np. poprzecznych wygarbień (baretek), drop-on-line, itp.

Wykonywanie pomiarów na oznakowaniu ciągłym z naniesionymi wygarbieniami może być wykonywane tylko metoda dynamiczną. Pomiar aparatami ręcznymi jest albo niemożliwy albo obciążony dużym błędem.

Wykonywanie pomiarów odbłaskowości na pozostałych typach oznakowania strukturalnego, z uwagi na jego niecałkowite i niejednorodne pokrycie powierzchni oznakowania, jest obciążone większym błędem niż na oznakowaniach pełnych. Dlatego podczas odbioru czy kontroli, należy przyjąć jako dopuszczalne wartości współczynnika odbłasku o 20 % niższe od przyjętych w SST.

6.3.1.4. Szorstkość oznakowania

Miarą szorstkości oznakowania jest wartość wskaźnika szorstkości SRT (Skid Resistance Tester) mierzona wahadłem angielskim, wg PN-EN 1436:2000 [4] lub POD-97 [9] i POD-2006 (po wydaniu) [10]. Wartość SRT symuluje warunki, w których pojazd wyposażony w typowe opony hamuje z blokadą kół przy prędkości 50 km/h na mokrej nawierzchni.

Wymaga się, aby wartość wskaźnika szorstkości SRT wynosiła na oznakowaniu:

- w ciągu całego okresu użytkowania, co najmniej 45 jednostek SRT (klasa S1).

Dopuszcza się podwyższenie w SST wymagania szorstkości do 50 – 60 jednostek SRT (klasy S2 – S3), w uzasadnionych przypadkach. Uzyskanie większej szorstkości oznakowania, wiąże się z zastosowaniem kruszywa przeciwpoślizgowego samego lub w mieszaninie z kulkami szklanymi wg PN-EN 1423:2001 [3]. Należy przy tym wziąć pod uwagę jednoczesne obniżenie wartości współczynnika luminancji i współczynnika odbłasku.

Szorstkość oznakowania, na którym nie zastosowano kruszywa przeciwpoślizgowego, zazwyczaj wzrasta w okresie eksploatacji oznakowania, dlatego nie należy wymagać wyższej jego wartości na starcie, a niższej w okresie gwarancji.

Wykonywanie pomiarów wskaźnika szorstkości SRT dotyczy oznakowań jednolitych, płaskich, wykonanych farbami, masami termoplastycznymi, masami chemoutwardzalnymi i taśmami. Pomiar na oznakowaniu strukturalnym jest, jeśli możliwy, to nie miarodajny. W przypadku oznakowania z wygarbieniami i punktowymi elementami odbłaskowymi pomiar nie jest możliwy.

UWAGA: Wskaźnik szorstkości SRT w normach powierzchniowych został nazwany PTV (Polishing Test Value) za PN-EN 13 036-4:2004(U)[6a]. Metoda pomiaru i sprzęt do jego wykonania są identyczne z przyjętymi w PN-EN 1436:2000[4] dla oznakowań poziomych.

6.3.1.5. Trwałość oznakowania

Trwałość oznakowania cienkowarstwowego oceniana jako stopień zużycia w 10-stopniowej skali LCPC określonej w POD-97 [9] lub POD-2006 (po wydaniu) [10] powinna wynosić po 12-miesięcznym okresie eksploatacji oznakowania: co najmniej 6.

Taka metoda oceny znajduje szczególnie zastosowanie do oceny przydatności materiałów do poziomego oznakowania dróg.

W stosunku do materiałów grubowarstwowch i taśm ocena ta jest stosowana dopiero po 2, 3, 4, 5 i 6 latach, gdy w oznakowaniu pojawiają się przetarcia do nawierzchni. Do oceny materiałów strukturalnych, o nieciągłym pokryciu nawierzchni metody tej nie stosuje się.

W celach kontrolnych trwałość jest oceniana pośrednio przez sprawdzenie spełniania wymagań widoczności w dzień, w nocy i szorstkości.

6.3.1.6. Czas schnięcia oznakowania (względnie czas do przejezdności oznakowania)

Za czas schnięcia oznakowania przyjmuje się czas upływający między wykonaniem oznakowania a jego oddaniem do ruchu.

Czas schnięcia oznakowania nie powinien przekraczać czasu gwarantowanego przez producenta, z tym że nie może przekraczać 2 godzin w przypadku wymalowań nocnych i 1 godziny w przypadku wymalowań dziennych. Metoda oznaczenia czasu schnięcia znajduje się w POD-97 [9] lub POD-2006 (po wydaniu) [10].

6.3.1.7. Grubość oznakowania

Grubość oznakowania, tj. podwyższenie ponad górną powierzchnię nawierzchni, powinna wynosić dla:

- a) oznakowania cienkowarstwowego (grubość na mokro bez kulek szklanych), co najwyżej 0,89 mm,
- b) oznakowania grubowarstwowego, co najmniej 0,90 mm i co najwyżej 5 mm,

- c) punktowych elementów odbłaskowych umieszczanych na części jezdnej drogi, co najwyżej 15 mm, a w uzasadnionych przypadkach ustalonych w dokumentacji projektowej, co najwyżej 25 mm. Wymagania te nie obowiązują, jeśli nawierzchnia pod znakowaniem jest wyfrezowana.

Kontrola grubości oznakowania jest istotna w przypadku, gdy Wykonawca nie udziela gwarancji lub gdy nie są wykonywane pomiary kontrolne za pomocą aparatury lub poprzez ocenę wizualną.

6.3.2. Badania wykonania znakowania poziomego z materiału cienkowarstwowego lub grubowarstwowego

Wykonawca wykonując znakowanie poziome z materiału cienko- lub grubowarstwowego przeprowadza przed rozpoczęciem każdej pracy oraz w czasie jej wykonywania, co najmniej raz dziennie, lub zgodnie z ustaleniem SST, następujące badania:

a) przed rozpoczęciem pracy:

- sprawdzenie oznakowania opakowań,
- wizualną ocenę stanu materiału, w zakresie jego jednorodności i widocznych wad,
- pomiar wilgotności względnej powietrza,
- pomiar temperatury powietrza i nawierzchni,
- badanie lepkości farby, wg POD-97 [9] lub POD-2006 (po wydaniu) [10],

b) w czasie wykonywania pracy:

- pomiar grubości warstwy oznakowania,
- pomiar czasu schnięcia, wg POD-97 [9] lub POD-2006 (po wydaniu) [10],
- wizualną ocenę równomierności rozłożenia kulek szklanych podczas objazdu w nocy,
- pomiar poziomych wymiarów oznakowania, na zgodność z dokumentacją projektową i załącznikiem nr 2 do rozporządzenia Ministra Infrastruktury [7],
- wizualną ocenę równomierności skropienia (rozłożenia materiału) na całej szerokości linii,
- oznaczenia czasu przejeźdności, wg POD-97 [9] lub POD-2006 (po wydaniu) [10].

Protokół z przeprowadzonych badań wraz z jedną próbką, jednoznacznie oznakowaną, na blasze (300 x 250 x 1,5 mm) Wykonawca powinien przechować do czasu upływu okresu gwarancji.

Do odbioru i w przypadku wątpliwości dotyczących wykonania oznakowania poziomego, Inspektor Nadzoru może zlecić wykonanie badań:

- widzialności w nocy,
- widzialności w dzień,
- szorstkości,

odpowiadających wymaganiom podanym w punkcie 6.3.1 i wykonanych według metod określonych w Warunkach technicznych POD-97 [9] lub POD-2006 (po wydaniu) [10]. Jeżeli wyniki tych badań wykażą wadliwość wykonanego oznakowania to koszt badań ponosi Wykonawca, w przypadku przeciwnym - Zamawiający. Badania powinien zlecać Zamawiający do niezależnego laboratorium badawczego, co gwarantuje większą wiarygodność wyników.

W przypadku konieczności wykonywania pomiarów na otwartych do ruchu odcinkach dróg o dopuszczalnej prędkości ≥ 100 km/h należy ograniczyć je do linii krawędziowych zewnętrznych w przypadku wykonywania pomiarów aparatami ręcznymi, ze względu na bezpieczeństwo wykonujących pomiary.

Pomiary współczynnika odbłasku na liniach segregacyjnych i krawędziowych wewnętrznych, na otwartych do ruchu odcinkach dróg o dopuszczalnej prędkości ≥ 100 km/h, a także na liniach podłużnych oznakowań z wygarbieniami, należy wykonywać przy użyciu mobilnego reflektometru zainstalowanego na samochodzie i wykonującego pomiary w ruchu.

W przypadku wykonywania pomiarów współczynnika odbłaskowości i współczynników luminancji aparatami ręcznymi częstotliwość pomiarów należy dostosować do długości badanego odcinka, zgodnie z tablicą 2. W każdym z mierzonych punktów należy wykonać po 5 odczytów

współczynnika odbłasku i po 3 odczyty współczynników luminancji w odległości jeden od drugiego minimum 1 m.

Tablica 2. Częstotliwość pomiarów współczynników odbłaskowości i luminancji aparatami ręcznymi

Lp.	Długość odcinka, km	Częstotliwość pomiarów, co najmniej	Minimalna ilość pomiarów
1	od 0 do 3	od 0,1 do 0,5 km	3-6
2	od 3 – do 10	co 1 km	11
3	od 10 do 20	co 2 km	11
4	od 20 do 30	co 3 km	11
5	powyżej 30	co 4 km	> 11

Wartość wskaźnika szorstkości zaleca się oznaczyć w 2 – 4 punktach oznakowania odcinka.

6.3.3. Badania wykonania oznakowania poziomego z zastosowaniem punktowych elementów odbłaskowych

Wykonawca wykonując oznakowanie z prefabrykowanych elementów odbłaskowych przeprowadza, co najmniej raz dziennie lub zgodnie z ustaleniem SST, następujące badania:

- sprawdzenie oznakowania opakowań,
- sprawdzenie rodzaju stosowanego kleju lub innych elementów mocujących, zgodnie z zaleceniami SST,
- wizualną ocenę stanu elementów, w zakresie ich kompletności i braku wad,
- temperatury powietrza i nawierzchni,
- pomiaru czasu oddania do ruchu,
- wizualną ocenę liniowości i kierunkowości przyklejenia elementów,
- równomierności przyklejenia elementów na całej długości linii,
- zgodności wykonania oznakowania z dokumentacją projektową i załącznikiem nr 2 do rozporządzenia Ministra Infrastruktury z 3 lipca 2003 r. [7].

Protokół z przeprowadzonych badań wraz z próbkami przyklejonych elementów, w liczbie określonej w SST, Wykonawca przechowuje do czasu upływu okresu gwarancji.

W przypadku wątpliwości dotyczących wykonania oznakowania poziomego Inspektor Nadzoru może zlecić wykonanie badań widzialności w nocy, na próbkach zdjętych z nawierzchni i dostarczonych do laboratorium, na zgodność z wymaganiami podanymi w SST lub aprobacie technicznej, wykonanych według metod określonych w PN-EN 1463-1[5] lub w Warunkach technicznych POD-97 [9] lub POD-2006 (po wydaniu) [10]. Jeśli wyniki tych badań wykażą wadliwość wykonanego oznakowania to koszt badań ponosi Wykonawca, w przypadku przeciwnym - Zamawiający.

6.3.4. Zbiorcze zestawienie wymagań dla materiałów i oznakowań

W tablicy 3 podano zbiorcze zestawienie dla materiałów. W tablicy 4 podano zbiorcze zestawienie dla oznakowań na autostradach, drogach ekspresowych oraz na drogach o prędkości ≥ 100 km/h lub o natężeniu ruchu $> 2\,500$ pojazdów rzeczywistych na dobę na pas. W tablicy 5 podano zbiorcze zestawienie dla oznakowań na pozostałych drogach.

Tablica 3. Zbiorcze zestawienie wymagań dla materiałów

Lp.	Właściwość	Jednostka	Wymagania
1	Zawartość składników lotnych w materiałach do znakowania		
	- rozpuszczalników organicznych	% (m/m)	≤ 25
	- rozpuszczalników aromatycznych	% (m/m)	≤ 8
	- benzenu i rozpuszczalników chlorowanych	% (m/m)	0
2	Właściwości kulek szklanych		
	- współczynnik załamania światła	-	≥ 1,5
	- zawartość kulek z defektami	%	20
3	Okres stałości właściwości materiałów do znakowania przy składowaniu	miesiące	≥ 6

Tablica 4. Zbiorcze zestawienie wymagań dla oznakowań na autostradach, drogach ekspresowych oraz na drogach o prędkości ≥ 100 km/h lub o natężeniu ruchu > 2 500 pojazdów rzeczywistych na dobę na pas

Lp.	Właściwość	Jednostka	Wymagania	Klasa
1	Współczynnik odbłasku R_L dla oznakowania nowego (w ciągu 14 - 30 dni po wykonaniu) w stanie suchym barwy: - białej - żółtej tymczasowej	mcd m^{-2}	≥ 250	R4/5
		lx^{-1}	≥ 150	R3
2	Współczynnik odbłasku R_L dla oznakowania suchego w okresie od 1 do 6 miesięcy po wykonaniu, barwy: - białej - żółtej	mcd m^{-2}	≥ 200	R4
		lx^{-1}	≥ 100	R2
3	Współczynnik odbłasku R_L dla oznakowania suchego od 7 miesiąca po wykonaniu barwy białej	mcd m^{-2} lx^{-1}	≥ 150	R3
4	Współczynnik odbłasku R_L dla grubowarstwowego strukturalnego oznakowania wilgotnego od 14 do 30 dnia po wykonaniu, barwy białej	mcd m^{-2} lx^{-1}	≥ 50	RW3

Lp.	Właściwość	Jednostka	Wymagania	Klasa
5	Współczynnik odbłasku R_L dla grubowarstwowego strukturalnego oznakowania wilgotnego po 30 dniu od wykonania, barwy białej	$\text{mcd m}^{-2} \text{ lx}^{-1}$	≥ 35	RW2
6	Współczynnik luminancji β dla oznakowania nowego (od 14 do 30 dnia po wykonaniu) barwy: - białej na nawierzchni asfaltowej - białej na nawierzchni betonowej - żółtej	- - -	$\geq 0,40$ $\geq 0,50$ $\geq 0,30$	B3 B4 B2
7	Współczynnik luminancji β dla oznakowania eksploatowanego (po 30 dniu od wykonania) barwy: - białej na nawierzchni asfaltowej - białej na nawierzchni betonowej - żółtej	- - -	$\geq 0,30$ $\geq 0,40$ $\geq 0,20$	B2 B3 B1
8	Współczynnik luminancji w świetle rozproszonym Q_d (alternatywnie do β) dla oznakowania nowego w ciągu od 14 do 30 dnia po wykonaniu, barwy: - białej na nawierzchni asfaltowej - białej na nawierzchni betonowej - żółtej	$\text{mcd m}^{-2} \text{ lx}^{-1}$ $\text{mcd m}^{-2} \text{ lx}^{-1}$ $\text{mcd m}^{-2} \text{ lx}^{-1}$	≥ 130 ≥ 160 ≥ 100	Q3 Q4 Q2
9	Współczynnik luminancji w świetle rozproszonym Q_d (alternatywnie do β) dla oznakowania eksploatowanego w ciągu całego okresu eksploatacji po 30 dniu od wykonania, barwy: - białej na nawierzchni asfaltowej - białej na nawierzchni betonowej - żółtej	$\text{mcd m}^{-2} \text{ lx}^{-1}$ $\text{mcd m}^{-2} \text{ lx}^{-1}$ $\text{mcd m}^{-2} \text{ lx}^{-1}$	≥ 100 ≥ 130 ≥ 80	Q2 Q3 Q1
10	Szorstkość oznakowania eksploatowanego	wskaźnik SRT	≥ 45	S1
11	Trwałość oznakowania cienkowarstwowego po 12 miesiącach:	skala LCPC	≥ 6	-

Lp.	Właściwość	Jednostka	Wymagania	Klasa
12	Czas schnięcia materiału na nawierzchni	h	≤ 1	-
	- w dzień	h	≤ 2	-
	- w nocy			

Tablica 5. Zbiorcze zestawienie wymagań dla oznakowań na pozostałych drogach nie wymienionych w tablicy 4

Lp.	Właściwość	Jednostka	Wymagania	Klasa
1	Współczynnik odbłasku R_L dla oznakowania nowego (w ciągu 14 - 30 dni po wykonaniu) w stanie suchym barwy: - białej, - żółtej tymczasowej	mcd m^{-2} lx^{-1} mcd m^{-2} lx^{-1}	≥ 200 ≥ 150	R4 R3
2	Współczynnik odbłasku R_L dla oznakowania eksploatowanego od 2 do 6 miesięcy po wykonaniu, barwy: - białej, - żółtej	mcd m^{-2} lx^{-1} mcd m^{-2} lx^{-1}	≥ 150 ≥ 100	R3 R2
3	Współczynnik odbłasku R_L dla oznakowania suchego od 7 miesiąca po wykonaniu barwy białej	mcd m^{-2} lx^{-1}	≥ 100	R2
4	Współczynnik odbłasku R_L dla grubowarstwowego strukturalnego oznakowania wilgotnego od 14 do 30 dnia po wykonaniu, barwy białej	mcd m^{-2} lx^{-1}	≥ 50	RW3
5	Współczynnik odbłasku R_L dla grubowarstwowego strukturalnego oznakowania wilgotnego po 30 dniu od wykonania, barwy białej	mcd m^{-2} lx^{-1}	≥ 35	RW2
6	Współczynnik luminancji β dla oznakowania nowego (od 14 do 30 dnia po wykonaniu) barwy: - białej na nawierzchni asfaltowej, - białej na nawierzchni betonowej, - żółtej	- - -	$\geq 0,40$ $\geq 0,50$ $\geq 0,30$	B3 B4 B2

Lp.	Właściwość	Jednostka	Wymagania	Klasa
7	Współczynnik luminancji β dla oznakowania eksploatowanego (po 30 dniu od wykonania) barwy: - białej - żółtej	- -	$\geq 0,30$ $\geq 0,20$	B2 B1
8	Współczynnik luminancji w świetle rozproszonym Qd (alternatywnie do β) dla oznakowania nowego w ciągu od 14 do 30 dnia po wykonaniu, barwy: - białej na nawierzchni asfaltowej - białej na nawierzchni betonowej - żółtej	mcd m ⁻² lx ⁻¹ mcd m ⁻² lx ⁻¹ mcd m ⁻² lx ⁻¹	≥ 130 ≥ 160 ≥ 100	Q3 Q4 Q2
9	Współczynnik luminancji w świetle rozproszonym Qd (alternatywnie do β) dla oznakowania eksploatowanego w ciągu całego okresu eksploatacji po 30 dniu od wykonania, barwy: - białej na nawierzchni asfaltowej - białej na nawierzchni betonowej - żółtej	mcd m ⁻² lx ⁻¹ mcd m ⁻² lx ⁻¹ mcd m ⁻² lx ⁻¹	≥ 100 ≥ 130 ≥ 80	Q2 Q3 Q1
10	Szorstkość oznakowania eksploatowanego	wskaźnik SRT	≥ 45	S1
11	Trwałość oznakowania cienkowarstwowego po 12 miesiącach:	skala LCPC	≥ 6	-
12	Czas schnięcia materiału na nawierzchni - w dzień - w nocy	h h	≤ 1 ≤ 2	- -

6.4. Tolerancje wymiarów oznakowania

6.4.1. Tolerancje nowo wykonanego oznakowania

Tolerancje nowo wykonanego oznakowania poziomego, zgodnego z dokumentacją projektową i załącznikiem nr 2 do rozporządzenia Ministra Infrastruktury z 3.07.2003 r. [7], powinny odpowiadać następującym warunkom:

- szerokość linii może różnić się od wymaganej o ± 5 mm,
- długość linii może być mniejsza od wymaganej co najwyżej o 50 mm lub większa co najwyżej o 150 mm,
- dla linii przerywanych, długość cyklu składającego się z linii i przerwy nie może odbiegać od średniej liczonej z 10 kolejnych cykli o więcej niż ± 50 mm długości wymaganej,

- dla strzałek, liter i cyfr rozstaw punktów narożnikowych nie może mieć większej odchyłki od wymaganego wzoru niż ± 50 mm dla wymiaru długości i ± 20 mm dla wymiaru szerokości.

Przy wykonywaniu nowego oznakowania poziomego, spowodowanego zmianami organizacji ruchu, należy dokładnie usunąć zbędne stare oznakowanie.

6.4.2. Tolerancje przy odnawianiu istniejącego oznakowania

Przy odnawianiu istniejącego oznakowania należy dążyć do pokrycia pełnej powierzchni istniejących znaków, przy zachowaniu dopuszczalnych tolerancji podanych w punkcie 6.4.1.

7. OBMIAR ROBÓT

7.1. Ogólne zasady obmiaru robót

Ogólne zasady obmiaru robót podano w OST D-M-00.00.00 „Wymagania ogólne” pkt 7.

7.2. Jednostka obmiarowa

Jednostką obmiarową oznakowania poziomego jest m^2 (metr kwadratowy) powierzchni naniesionych oznakowań lub liczba umieszczonych punktowych elementów odblaskowych.

8. ODBIÓR ROBÓT

8.1. Ogólne zasady odbioru robót

Ogólne zasady odbioru robót podano w OST D-M-00.00.00 „Wymagania ogólne” pkt 8.

Roboty uznaje się za wykonane zgodnie z dokumentacją projektową, SST i wymaganiami Inspektor Nadzoru, jeżeli wszystkie pomiary i badania, z zachowaniem tolerancji wg pkt 6, dały wyniki pozytywne.

8.2. Odbiór robót zanikających i ulegających zakryciu

Odbiór robót zanikających i ulegających zakryciu, w zależności od przyjętego sposobu wykonania robót, może być dokonany po:

- oczyszczeniu powierzchni nawierzchni,
- przedznakowaniu,
- frezowaniu nawierzchni przed wykonaniem znakowania materiałem grubowarstwowym,
- usunięciu istniejącego oznakowania poziomego,
- wykonaniu podkładu (primera) na nawierzchni betonowej.

8.3. Odbiór ostateczny

Odbioru ostatecznego należy dokonać po całkowitym zakończeniu robót, na podstawie wyników pomiarów i badań jakościowych określonych w punktach od 2 do 6.

8.4. Odbiór pogwarancyjny

Odbioru pogwarancyjnego należy dokonać po upływie okresu gwarancyjnego, ustalonego w SST. Sprawdzeniu podlegają cechy oznakowania określone niniejszym OST na podstawie badań wykonanych przed upływem okresu gwarancyjnego.

Zaleca się stosowanie następujących minimalnych okresów gwarancyjnych:

a) dla oznakowania cienkowarstwowego:

- na odcinkach zamiejskich, z wyłączeniem przejść dla pieszych: co najmniej 12 miesięcy,
- na odcinkach przejść przez miejscowości: co najmniej 6 miesięcy,
- na przejściach dla pieszych na odcinkach zamiejskich: co najmniej 6 miesięcy,
- na przejściach dla pieszych w miejscowościach: co najmniej 3 miesiące,

b) dla oznakowania grubowarstwowego, oznakowania taśmami i punktowymi elementami odblaskowymi: co najmniej 24 miesiące.

W niektórych przypadkach można rozważać ograniczenia okresów gwarancyjnych dla oznakowań:

a) cienkowlarstwowych

- dla wymalowań farbami nie udziela się 12 miesięcznej gwarancji na wykonane oznakowanie w przypadku nawierzchni, których czas użytkowania jest krótszy niż jeden rok oraz dla oznakowań wykonanych w okresie od 1 listopada do 31 marca,
- na nawierzchniach bitumicznych niejednorodnych o warstwie ścieralnej spękanej, kruszącej się, z luźnymi grysami, należy skrócić okres gwarancyjny dla linii segregacyjnych do 6 miesięcy, przejść dla pieszych i drobnych elementów do 3 miesięcy,
- na nawierzchniach kostkowych o równej powierzchni w dobrym stanie, pożądane jest skrócić okres gwarancyjny dla linii segregacyjnych do 3 miesięcy, przejść dla pieszych i drobnych elementów do 1 miesiąca,
- na nawierzchniach drogowych o silnie zdeformowanej, spękanej, łuszczącej się powierzchni, na złączach podłużnych jeśli są niejednorodne, tj. ze szczelinami, garbami podłużnymi i poprzecznymi, na nawierzchniach kostkowych w złym stanie (nierówna powierzchnia, kostka uszkodzona, braki kostki, luźne zanieczyszczenia w szczelinach między kostkami niemożliwe do usunięcia za pomocą szczotki i zamiatarki) - gwarancji nie powinno się udzielać,
- w przypadku stosowania piasku lub piasku z solą do zimowego utrzymania dróg, okres gwarancyjny należy skrócić do maksimum 9 miesięcy przy wymalowaniu wiosennym i do 6 miesięcy przy wymalowaniu jesiennym;
- na nawierzchniach bitumicznych ułożonych do 1 miesiąca przed wykonaniem oznakowania (nawierzchnie nowe i odnowione) należy wymagać gwarancji maksymalnie 6 miesięcy przy minimalnych parametrach ($R_L > 100 \text{ mcd/m}^2\text{lx}$), po czym należy wykonać oznakowanie stałe z pełnymi wymaganiami odpowiednimi do rodzaju drogi.

9. PODSTAWA PŁATNOŚCI

9.1. Ogólne ustalenia dotyczące podstawy płatności

Ogólne ustalenia dotyczące podstawy płatności podano w OST D-M-00.00.00 „Wymagania ogólne” pkt 9. Ponadto Zamawiający powinien tak sformułować umowę, aby Wykonawca musiał doprowadzić oznakowanie do wymagań zawartych w SST w przypadku zauważenia niezgodności.

9.2. Cena jednostki obmiarowej

Cena 1 m² wykonania robót obejmuje:

- prace pomiarowe, roboty przygotowawcze i oznakowanie robót,
- przygotowanie i dostarczenie materiałów,
- oczyszczenie podłoża (nawierzchni),
- przedznakowanie,
- naniesienie powłoki znaków na nawierzchnię drogi o kształtach i wymiarach zgodnych z dokumentacją projektową i załącznikiem nr 2 do rozporządzenia Ministra Infrastruktury [7],
- ochrona znaków przed zniszczeniem przez pojazdy w czasie prowadzenia robót,
- przeprowadzenie pomiarów i badań laboratoryjnych wymaganych w specyfikacji technicznej.

10. PRZEPISY ZWIĄZANE

10.1. Normy

1. PN-89/C-81400 Wyroby lakierowe. Pakowanie, przechowywanie i transport
2. PN-85/O-79252 Opakowania transportowe z zawartością. Znaki i znakowanie. Wymagania podstawowe
3. PN-EN 1423:2000, Materiały do poziomego oznakowania dróg Materiały do posypywania. Kulki szklane, kruszywo przeciwpoślizgowe i ich mieszaniny)
- 3a. PN-EN Materiały do poziomego oznakowania dróg Materiały do

- 1423:2001/A1:2005 posypywania. Kulki szklane, kruszywo przeciwpoślizgowe i ich mieszaniny (Zmiana A1)
4. PN-EN 1436:2000, Materiały do poziomego oznakowania dróg. Wymagania dotyczące poziomego oznakowania dróg
- 4a. PN-EN 1436:2000/A1:2005 Materiały do poziomego oznakowania dróg. Wymagania dotyczące poziomego oznakowania dróg (Zmiana A1)
5. PN-EN 1463-1:2000 Materiały do poziomego oznakowania dróg. Punktowe elementy odblaskowe Część 1: Wymagania dotyczące charakterystyki nowego elementu
- 5a. PN-EN 1463-1:2000/A1:2005 Materiały do poziomego oznakowania dróg. Punktowe elementy odblaskowe Część 1: Wymagania dotyczące charakterystyki nowego elementu (Zmiana A1)
- 5b. PN-EN 1463-2:2000 Materiały do poziomego oznakowania dróg. Punktowe elementy odblaskowe Część 2: Badania terenowe
6. PN-EN 1871:2003 Materiały do poziomego oznakowania dróg. Właściwości fizyczne
- 6a. PN-EN 13036-4:2004(U) Drogi samochodowe i lotniskowe – Metody badań – Część 4: Metoda pomiaru oporów poślizgu/poślizgnięcia na powierzchni: próba wahadła

10.2. Przepisy związane i inne dokumenty

7. Załącznik nr 2 do rozporządzenia Ministra Infrastruktury z dnia 3 lipca 2003 r. Szczegółowe warunki techniczne dla znaków drogowych poziomych i warunki ich umieszczania na drogach (Dz. U. nr 220, poz. 2181)
8. Rozporządzenie Ministra Infrastruktury z dnia 11 sierpnia 2004 r. w sprawie sposobów deklarowania zgodności wyrobów budowlanych oraz sposobu znakowania ich znakiem budowlanym (Dz. U. nr 198, poz. 2041)
9. Warunki Techniczne. Poziome znakowanie dróg. POD-97. Seria „I” - Informacje, Instrukcje. Zeszyt nr 55. IBDiM, Warszawa, 1997
10. Warunki Techniczne. Poziome znakowanie dróg. POD-2006. Seria „I” - Informacje, Instrukcje. IBDiM, Warszawa, w opracowaniu
11. Prawo przewozowe (Dz. U. nr 53 z 1984 r., poz. 272 z późniejszymi zmianami)
12. Rozporządzenie Ministra Infrastruktury z dnia 11 sierpnia 2004 r. w sprawie systemów oceny zgodności, wymagań jakie powinny spełniać notyfikowane jednostki uczestniczące w ocenie zgodności oraz sposobu oznaczania wyrobów budowlanych oznakowaniem CE (Dz. U. nr 195, poz. 2011)
13. Rozporządzenie Ministra Zdrowia z dnia 2 września 2003 r. w sprawie oznakowania opakowań substancji niebezpiecznych i preparatów niebezpiecznych (Dz. U. nr 73, poz. 1679)
14. Umowa europejska dotycząca międzynarodowego przewozu towarów niebezpiecznych (RID/ADR)
15. Rozporządzenie Ministra Infrastruktury z dnia 8 listopada 2004 r. w sprawie aprobat technicznych oraz jednostek organizacyjnych uprawnionych do ich wydania (Dz. U. nr 249, poz. 2497)

D.07.02.01. Oznakowanie pionowe

1. Wstęp

1.1 Przedmiot Specyfikacji Technicznej

Przedmiotem niniejszej ST są wymagania szczegółowe wykonania i odbioru Robót związanych z oznakowaniem pionowym w ramach przebudowy drogi gminnej w m. Maliszów.

1.2 Zakres stosowania

Specyfikacja Techniczna jest stosowana jako Dokument Przetargowy i Kontraktowy przy zleceniu i realizacji Robót wymienionych w punkcie 1.1.

1.3. Zakres robót objętych ST

Ustalenia zawarte w niniejszej ST dotyczą zasad prowadzenia Robót związanych z wykonaniem oznakowania pionowego w zakresie stosowanym na drogach

1.5. Ogólne wymagania dotyczące Robót

Ogólne wymagania dotyczące Robót podano w ST D-M.00.00.00. "Wymagania ogólne" pkt. 1.5.

1. Materiały

Każdy materiał użyty do wykonania oznakowania i konstrukcji wsporczych musi być dopuszczony do stosowania Polską Normą lub Aprobata Techniczną wydaną przez IBDiM oraz potwierdzony Deklaracją Zgodności producenta (wg Dyrektywy nr 89/106 EWG).

2.1. Znaki o jednolitej konstrukcji tarcz

Tarcze powinny być wykonane z blachy stalowej grubości co najmniej 1,25mm, zabezpieczone antykorozyjnie metodą zanurzeniową (ogniową), poddane obróbce chemicznej w celu pokrycia ich antykorozyjnymi powłokami konwersyjnymi chromianowymi, anodowymi lub innymi podobnymi, spełniającymi wymagania badań na odporność w komorze solnej w warunkach przyspieszonego starzenia.

Znaki, których wymiary nie uzasadniają podziału na panele powinny być wykonane jako jednolite z podwójnie zagiętymi krawędziami na całym obwodzie, **bez osłabiających nacięć i przewężeń na narożach**, z zachowaniem wszystkim innych warunków jak dla tarcz panelowych.

Nie dopuszcza się stosowania stalowych tarcz znaków, zabezpieczonych przed korozją jedynie farbami antykorozyjnymi.

Krawędzie tarczy powinny być zabezpieczone przed korozją farbami ochronnymi o odpowiedniej trwałości, nie mniejszej niż przewidywany okres użytkowania znaku.

Wytrzymałość dla tarczy znaku z blachy stalowej nie powinna być mniejsza niż 310MPa.

Nie dopuszcza się stosowania jakichkolwiek ramek na znakach konwencjonalnych.

2.2. Znaki odblaskowe

Nanoszenie lic na tarcze znaków powinno się wykonać zgodnie z zaleceniami producenta zastosowanych folii odblaskowych. Powierzchnie tarcz, przed naniesieniem lic wszystkich rodzajów znaków, powinny być dokładnie odtłuszczone i odpowiednio przygotowane.

Lica wykonane z folii odblaskowej 2 typu i pryzmatycznej muszą posiadać zabezpieczone krawędzie przed penetracją zanieczyszczeń poprzez zabezpieczenie, chemiczne (środek chemiczny kompatybilny z rodzajem folii) lub poprzez naklejenie naddatku folii transparentnej.

Zastosowana do wykonania lic znaków folia odblaskowa powinna wykazywać pełne związanie z tarczą znaku przez cały deklarowany przez producenta okres trwałości znaku.

Niedopuszczalne są nie doklejenia, odklejenia, złuszczenia lub odstawianie lica znaku na krawędziach lub na powierzchni tarczy znaku.

Sposób połączenia folii z powierzchnią tarczy znaku powinien uniemożliwić jej odłączenie od tarczy bez jej zniszczenia.

W każdym przypadku, zastosowane folie powinny być chemicznie kompatybilne, aby nie zmniejszyć wymaganego okresu trwałości znaku, który wynosi:

- 7 lat dla lic wykonanych z folii typu 1
- 10 lat dla lic wykonanych z folii typu 2
- 12 lat dla lic wykonanych z folii pryzmatycznej.

Powierzchnia lica znaku powinna być równa i gładka, nie mogą na niej występować lokalne nierówności i pofałdowania. Niedopuszczalne jest występowanie jakichkolwiek ognisk korozji, zarówno na powierzchni jak i obrzeżach tarczy znaku.

Znaki konwencjonalne z grupy A, B, C, D wykonać w technologii sitodruku. W szczególności dla tablic typu E i F wykonanych z folii 2 typu wymaga się zastosowanie technologii wykonania lica na bazie białej folii odblaskowej z naniesioną transparentną folią ploterową.

Do znaków wykonywanych z folii pryzmatycznej wymaga się zastosowanie technologii wykonania lica na bazie folii odblaskowej z naniesioną transparentną folią ploterową. Nie dopuszcza się klejenia tarcz znaków z kawałków folii nieuzasadnionych technologicznie (np. szerokość rolki i wielkość znaku).

W znakach nowych na każdym z fragmentów powierzchni znaku o wymiarach 4x4 cm nie może występować więcej niż 0,7 lokalnych usterek (załamania, pęcherzyki) o wymiarach nie większych niż 1 mm w każdym kierunku. Niedopuszczalne jest występowanie jakichkolwiek zarysowań powierzchni znaku.

W znakach użytkowanych na każdym z fragmentów powierzchni znaku o wymiarach 4x4cm dopuszcza się do 2 usterek jak wyżej, o wymiarach nie większych niż 1mm w każdym kierunku. Na powierzchni tej dopuszcza się do 3 zarysowań o szerokości nie większej niż 0,8mm i całkowitej długości nie większej niż 10cm – pod warunkiem, że zarysowania te nie zniekształcają treści znaku.

W znakach użytkowanych dopuszcza się również lokalne uszkodzenia folii o powierzchni nie przekraczającej 6 mm² każde – w liczbie nie większej niż pięć na powierzchni znaku małego lub średniego, oraz o powierzchni nie przekraczającej 8mm² każde – w liczbie nie większej niż 8 na każdym z fragmentów powierzchni znaku dużego lub wielkiego (włączając znaki informacyjne) o wymiarach 1200 x 1200mm.

Uszkodzenia folii nie mogą zniekształcać treści znaku – w przypadku występowania takiego zniekształcenia znak powinien być niezwłocznie wymieniony.

W znakach drogowych niedopuszczalne jest występowanie jakichkolwiek rys, sięgających przez warstwę folii do powierzchni tarczy znaku. W znakach użytkowanych istnienie takich rys jest dopuszczalne pod warunkiem, że występujące w ich otoczeniu ogniska korozyjne nie przekroczą wielkości określonych poniżej.

W znakach użytkowanych, po wymaganym okresie gwarancyjnym, dopuszczalne jest występowanie co najmniej dwóch lokalnych ognisk korozji o wymiarach nie przekraczających 2,0mm w każdym kierunku na powierzchni każdego z fragmentów znaku o wymiarach 4 x 4mm. W znakach nowych oraz w znakach znajdujących się w okresie wymaganej gwarancji żadna korozja tarczy znaku nie może występować.

Wymagana jest taka wytrzymałość połączenia folii odblaskowej z tarczą znaku, by po zgięciu tarczy o 90° przy promieniu łuku zgięcia do 10mm w żadnym miejscu nie uległo ono zniszczeniu.

2.9. Przechowywanie i składowanie materiałów

Wykonawca powinien zapewnić wszystkim materiałom warunki przechowywania i składowania zapewniające zachowanie ich jakości i przydatności do robót.

Odpowiedzialność za wady materiałów powstałe w czasie przechowywania i składowania ponosi wykonawca.

Znaki powinny być przechowywane w pomieszczeniach suchych z dala od materiałów działających korodująco i warunkach zabezpieczających przed uszkodzeniami.

3. Sprzęt

Wykonawca oznakowania pionowego powinien wykazać się możliwością korzystania z następującego sprzętu:

- żurawi samochodowych o udźwigu do 4t
- koparki do wykonania wykopów przestrzennych
- wiertnic do wykonywania dołów pod słupki w gruncie spoistym
- środków transportowych do przewozu materiałów
- przewoźnych zbiorników na wodę
- sprzętu spawalniczego

Sprzęt stosowany przy wykonywaniu oznakowania pionowego wymaga zatwierdzenia przez Inspektora nadzoru

4. Transport

Wykonawca zapewni wszelkie środki i warunki techniczne zabezpieczające elementy oznakowania pionowego przed uszkodzeniem podczas transportu i montażu. Montaż oznakowania na drodze należy wykonywać zgodnie z obowiązującymi w tym zakresie przepisami bezpieczeństwa i organizacji ruchu, pod nadzorem osób posiadającymi odpowiednie uprawnienia.

5. Wykonanie robót

5.1. Roboty przygotowawcze

Przed przystąpieniem do robót należy wyznaczyć:

- lokalizację znaku tj. jego pikietaż
- odległość krawędzi znaku od krawędzi korony drogi, jezdni, utwardzonego pobocza

Punkty stabilizujące miejsca ustawienia znaków należy zabezpieczyć w taki sposób, aby w czasie odbioru robót istniała możliwość sprawdzenia lokalizacji znaków.

5.2. Lokalizacja znaków

Lokalizacja i wysokość zamocowania znaku powinna być zgodna z dokumentacją projektową oraz z Załącznikiem Nr 1 do rozporządzenia Ministra Infrastruktury z dnia 3 lipca 2003 r. w sprawie szczegółowych warunków technicznych dla znaków i sygnałów drogowych oraz urządzeń bezpieczeństwa ruchu drogowego i warunków ich umieszczania na drogach (Dz.U. Nr 220 z dnia 23 grudnia 2003 r., poz. 218) – „Szczegółowe warunki techniczne dla znaków drogowych poziomych i warunki ich umieszczania na drogach” oraz pismem Generalnej Dyrekcji Dróg Krajowych i Autostrad nr GDDKiA-BZ-3-pg-407-93/04 z dnia 2004-09-21 w sprawie „Ujednoliconych Zasad dotyczących realizacji zadań wynikających z wdrażania na drogach krajowych zapisów rozporządzenia Ministra Infrastruktury z dnia 3 lipca 2003r., w sprawie szczegółowych warunków technicznych dla znaków i sygnałów drogowych oraz urządzeń bezpieczeństwa ruchu drogowego i warunków ich umieszczania na drogach”- w szczególności dotyczy to znaku zespolonego w postaci słupka przeszkodowego U-5a ze znakiem C-9.

Na odcinkach dróg z poboczami pionową krawędź znaku (wewnętrzna w stosunku do drogi) należy odsunąć na zewnątrz krawędzi korony drogi na odległość nie mniejszą niż **0,5m**. W polu widoczności znaku należy usunąć gałęzie.

Wysokość umieszczenia znaków, mierzona od poziomu pobocza lub chodnika do dolnej krawędzi znaku powinna wynosić **2,0m**. Przy występującym ruchu pieszym znaki należy lokalizować w miarę możliwości na istniejących słupach oświetleniowych lub innych na wysokości **2.2m**. W przypadku braku takiej możliwości stosować konstrukcje nie zajmujące chodnika np. wysięgniki. Decyzję podejmie Inżynier.

5.3. Wykonanie wykopów i fundamentów dla konstrukcji wsporczych znaków

Wykop pod fundament powinien być wykonany wiertnicą mechaniczną (hydrauliczną, elektryczną) i posiadać taką głębokość, aby spód fundamentu znajdował się poniżej granicy przemarzania gruntu ale nie mniej niż **1,1m**. Przy wykonywaniu fundamentów pod większe znaki

Średnica wykopu powinna być dostosowana do typu konstrukcji wsporczej.

Wykopy fundamentowe powinny być wykonane bezpośrednio przed wykonaniem fundamentu aby uniknąć obsuwania gruntu, napływu wody gruntowej.

Konstrukcje wsporcze należy fundamentować (montować) same bez znaków. Znaki należy zamontować na konstrukcji dopiero po uzyskaniu odpowiedniej wytrzymałości fundamentów.

Przy ustawianiu konstrukcji wsporczych znaków pionowych wzdłuż odcinków, na których mogą występować kable, roboty ziemne związane z wykonywaniem dołów pod fundamenty znaków należy prowadzić ręcznie.

5.4. Widoczność znaku

Przy lokalizowaniu znaku Wykonawca zobowiązany jest:

- W rejonie skrzyżowań sprawdzić, czy lokalizacja znaku nie powoduje ograniczenia widoczności na wlotach głównych i podporządkowanych;
- Sprawdzić, czy znaki istniejące nie zasłaniają lub nie są zasłaniające przez znaki nowe, a w razie konieczności dokonać korekty ich lokalizacji;
- Dokonać wycięcia gałęzi, jeżeli powodują zasłonięcie znaku.

5.5. Tolerancje ustawienia znaku pionowego

Konstrukcje wsporcze znaków powinny być wykonane zgodnie z Dokumentacją Projektową i SST lub wskazaniami Inspektora nadzoru.

Dopuszczalne tolerancje ustawienia znaku:

- odchyłka od pionu, nie więcej niż $\pm 1^\circ$,

- odchyłka od wysokości umieszczenia znaku, nie więcej niż $\pm 2\text{cm}$,

- odchyłka w odległości ustawienia znaku od krawędzi korony drogi, jezdni, utwardzonego pobocza nie więcej niż $\pm 5\text{cm}$

5.6. Połączenie tarczy znaku z konstrukcją wsporczą

Tarcza znaku musi być zamocowana do konstrukcji wsporczej lub konstrukcji bramowej w sposób uniemożliwiający jej przesunięcie lub obrót. Materiał i sposób wykonania połączenia tarczy znaku konstrukcją wsporczą musi umożliwiać odłączenie tarczy znaku od tej konstrukcji przez cały czas użytkowania znaku.

Na drogach i obszarach, na których występują częste przypadki dewastacji znaków, zaleca się stosowanie elementów łącznych o konstrukcji uniemożliwiającej lub znacznie utrudniającej ich rozłączenie przez osoby niepowołane.

Tarcza znaku składanego musi wykazywać pełną integralność podczas najechania przez pojazd w każdych warunkach kolizji. W szczególności – żaden z segmentów lub elementów tarczy nie może się od niej odłączać w sposób powodujący zagrożenie na niebezpieczeństwo i szkodę.

Nie dopuszcza się zamocowania znaku do konstrukcji wsporczej w sposób wymagający bezpośrednio przeprowadzenia śrub mocujących przez lico znaku.

5.7. Trwałość wykonania znaku pionowego

Znak drogowy pionowy musi być wykonany w sposób trwały, zapewniający pełną czytelność przedstawionego na nim symbolu lub napisu w całym okresie jego użytkowania, przy czym wpływy zewnętrzne działające na znak, nie mogą powodować zniekształcenia treści znaku.

Wymagane okresy trwałości znaków;

- 7 lat dla znaków z licami z folii typu 1
- 10 lat dla znaków z licami z folii typu 2
- 12 lat dla znaków z licami folii pryzmatycznej.

6. Kontrola jakości Robót

6.1. Badania materiałów

Przed przystąpieniem do wykonania robót Wykonawca przedstawi Inżynierowi Aprobaty Techniczne i deklaracje zgodności z przedmiotowymi normami.

6.2. Badania w czasie wykonywania robót

6.2.1. Badania materiałów w czasie wykonywania robót

Wszystkie materiały dostarczone na budowę z aprobatą techniczną lub z deklaracją zgodności wydaną przez producenta powinny być sprawdzone w zakresie powierzchni wyrobu i jego wymiarów. Częstotliwość badań i ocena ich wyników powinna być zgodna z ustaleniami tablicy 1.

Tablica 1. Częstotliwość badań przy sprawdzeniu powierzchni i wymiarów wyrobów dostarczonych przez producentów

Lp.	Rodzaj badania	Liczba badań	Opis badań	Ocena wyników badań
1	Sprawdzenie powierzchni	od 5 do 10 badań z wybranych losowo elementów w każdej dostarczonej partii wyrobów liczącej do 1000 elementów	Powierzchnię zbadać nieuzbrojonym okiem. Do ew. sprawdzenia głębokości wad użyć dostępnych narzędzi (np. liniałów z czujnikiem, suwmiarek, mikrometrów itp.)	Wyniki badań powinny być zgodne z wymaganiami punktu 2
2	Sprawdzenie wymiarów		Przeprowadzić uniwersalnymi przyrządami pomiarowymi lub sprawdzianami (np. liniałami, przymiarami itp.)	

W przypadkach budzących wątpliwości można zlecić uprawnionej jednostce zbadanie właściwości dostarczonych wyrobów i materiałów w zakresie wymagań podanych w punkcie 2.

6.2.2. Kontrola w czasie wykonywania robót

W czasie wykonywania robót należy sprawdzać:

- zgodność wykonania znaków pionowych z Dokumentacją Projektową (lokalizacja, wymiary, wysokość zamocowania znaków),-
- zachowanie dopuszczalnych odchyłek wymiarów, zgodnie z punktem 2 i 5,
- prawidłowość wykonania wykopów pod konstrukcje wsporcze,

- poprawność wykonania fundamentów,
 - poprawność ustawienia słupków, konstrukcji wsporczych i konstrukcji bramowych,
- W przypadku wykonania spawanych złączy elementów konstrukcji wsporczych należy:
- przed oględzinami, spoinę i przylegające do niej elementy łączone (od 10 do 20 mm z każdej strony) dokładnie oczyścić z zanieczyszczeń utrudniających prowadzenie obserwacji i pomiarów,
 - oględziny złączy przeprowadzić wizualnie z ewentualnym użyciem lupy o powiększeniu od 2 do 4 razy; do pomiarów spoin powinny być stosowane wzorniki, przymiary oraz uniwersalne spoinomierze,
 - w przypadkach wątpliwych można zlecić uprawnionej jednostce zbadanie wytrzymałości zmęczeniowej spoin, zgodnie z PN-M-06515,
 - złącza o wadach większych niż dopuszczalne, określone w punkcie 5.7, powinny być naprawione powtórным spawaniem.

6.3. Kontrola po ustawieniu znaków

Po ustawieniu znaków drogowych kontroli podlegają następujące elementy:

Znaki konwencjonalne:

- lica znaków - określenie współrzędnych chromatyczności i współczynnika β dla poszczególnych kolorów
(bez koloru czarnego) - wykonać kolorymetrem (o geometrii $45^\circ/0^\circ$ dla 2 % obserwatora) po jednym wybranym znaku z grupy A, B, C, D, E, F dla folii I i II typu . Dokonać pięciu pomiarów na każdym badanym znaku. Współrzędne chromatyczności dla każdego pomiaru muszą mieścić się w polu określonym dla badanego koloru. Wynikiem ostatecznym określenia współczynnika β jest średnia z 5 pomiarów.
- tył znaków (dla powłok kryjących) określenie współrzędnych chromatyczności i współczynnika β dla koloru szarego, wykonać kolorymetrem (o geometrii $45^\circ/0^\circ$ dla 2 % obserwatora) na tych samych znakach co „lica znaków” z grupy A, B, C, D, E, F. Dokonać pięciu pomiarów. **Współrzędne chromatyczności dla każdego pomiaru muszą mieścić się w polu określonym dla badanego koloru.** Wynikiem ostatecznym określenia współczynnika β jest średnia z 5 pomiarów.
- widoczność i odblaskowość znaków w nocy określona reflektometrem (o parametrach - kąt oświetlenia 5° i $0,33^\circ$ kąt obserwacji) – dokonać pięciu pomiarów na licu znaku, po jednym wybranym znaku z grupy A, B, C, D, E, F co były mierzone współrzędne chromatyczności. Dot. folii I i II typu . Wynikiem ostatecznym jest średnia z 5 pomiarów.
Wyniki wzorcowe dla odpowiedniego typu folii są podane w załączniku do Dziennika Ustaw , Numer 220 z dnia 23.12.2003 r. Załącznik nr 1 – tablice nr 1.3,1.4,1.5, 1,6.

7. OBMIAR ROBÓT.

7.1. Jednostka obmiarowa

Jednostką obmiarową jest ustawienie:

- 1 szt. (sztuka) ustawienia podpory znaku (słupka)
- 1 szt.(sztuka) znaku wraz z zamocowaniem na podporze,

8. Odbiór Robót

Roboty uznaje się za wykonane zgodnie z Dokumentacją Projektową i SST jeżeli wszystkie badania i pomiary wg pkt. 6 niniejszej SST dały pozytywne wyniki.

8.1. Odbiór ostateczny

Odbiór ostateczny powinien być dokonany po całkowitym zakończeniu robót, na podstawie wyników pomiarów i badań jakościowych określonych w punktach 2 ,5 i 6.

8.2. Odbiór pogwarancyjny

Odbioru pogwarancyjnego należy dokonać po upływie Wydłużonego Okresu Zgłaszania Wad, z uwzględnieniem zasad odbioru ostatecznego. W przypadku konieczności dodatkowego pomiaru odbłasku lic znaków wyniki pomiarów kontrolnych muszą mieścić się w rozszerzonych polach tolerancji dla barw występujących na znakach, zgodnie z załącznikiem do Dziennika Ustaw do numeru 220 z dnia 23.12.2003 r. Załącznik nr 1 – tablica numer 1.7.

9. PODSTAWA PŁATNOŚCI

9.1. Cena jednostki obmiarowej.

Cena jednostkowa asortymentu robót uwzględnia:

- roboty przygotowawcze i pomiarowe,
- oznakowanie miejsca robót,
- zakup i dostarczenie materiałów,
- opracowanie wymaganych projektów określonych w pkt. 5,
- wyznaczenie lokalizacji,
- wykonanie wykopów,
- przygotowanie i dostarczenie mieszanki betonowej,
- wykonanie fundamentów wraz z pielęgnacją betonu i ewentualną izolacją,
- wykonanie, dostarczenie, ustawienie elementów oznakowania pionowego
- wykonanie wysięgników,
- wykonanie badań i pomiarów wymaganych w niniejszej SST,
- wykonanie inwentaryzacji powykonawczej z opracowaniem dokumentacji.

10. Przepisy związane

10.1. Normy

- | | |
|-------------------------------|-----------------------------------------------------------------------------------------------------------|
| 1. EN-12767 | Bierne bezpieczeństwo konstrukcji wsporczych dla urządzeń drogowych – wymagania wykonawcze i metody badań |
| 2. PN-B-06251 | Roboty betonowe i żelbetowe. Wymagania techniczne |
| 3. PN-H-04651 | Ochrona przed korozją. Klasyfikacja i określenie agresywności korozyjnej środowisk |
| 4. PN-H-1070/02 | Ochrona przed korozją. Powłoki metalizacyjne cynkowe i aluminiowe |
| 5. PN-H-84019 | Stal węglowa konstrukcyjna, wyższej jakości ogólnego przeznaczenia. Gatunki |
| 6. PN-C-81556 | Wyroby lakierowane. Badanie odporności powłok lakierowych na działanie zmiennych temperatur |
| 7. PN-E-04500 | Powłoki ochronne cynkowe- zanurzeniowe. |
| 8. PN-H-04623 | Ochrona przed korozją. Pomiar grubości powłok metalowych metodami nieniszczącymi. Metoda magnetyczna. |
| 9. PN-H-87070 | Ochrona przed korozją. Pokrycia lakierowane |
| 10. PN-B-06250 | Beton zwykły |
| 11. PN-B-03020 | Grunty budowlane. Posadowienie bezpośrednie budowli. Obliczenia statyczne i projektowe. |
| 12. PN-B-03215 | Kotwy fundamentowe |
| 13. PN-C-81521/
PN-C-81523 | Powłoki lakiernicze |
| 14. PN-H-74200 | Rury instalacyjne okrągłe ocynkowane |

10.2. Inne dokumenty

10.2.1. Załącznik Nr 1 do rozporządzenia Ministra Infrastruktury z dnia 3 lipca 2003 w sprawie szczegółowych warunków technicznych dla znaków i sygnałów drogowych oraz urządzeń bezpieczeństwa ruchu drogowego i warunków ich umieszczania na drogach (Dz.U. Nr 220 z dnia 23 grudnia 2003, poz. 218) – „Szczegółowe warunki techniczne dla znaków drogowych pionowych i warunki ich umieszczania na drogach”

10.2.2. Rozporządzenie Ministra Infrastruktury oraz Ministra Spraw Wewnętrznych i Administracji z dnia 31 lipca 2002 r. w sprawie znaków i sygnałów drogowych. Dz.U. Nr 170 z dnia 12 października 2002 r. poz. 1393.

10.2.3. Pismo Generalnej Dyrekcji Dróg Krajowych i Autostrad nr GDDKiA-BZ-3-pg-407-93/04 z dnia 2004-09-21 w sprawie „Ujednoliconych Zasad dotyczących realizacji zadań wynikających z wdrażania na drogach krajowych zapisów rozporządzenia Ministra Infrastruktury z dnia 3 lipca 2003r. w sprawie szczegółowych warunków technicznych dla znaków i sygnałów drogowych oraz urządzeń bezpieczeństwa ruchu drogowego i warunków ich umieszczania na drogach ”. (Dz.U.2003.220.2181).

D - 08.02.02

CHODNIKI Z BRUKOWEJ KOSTKI BETONOWEJ

1. Wstęp

1.1. Przedmiot Specyfikacji Technicznej

Przedmiotem niniejszej ST są wymagania dotyczące wykonania i odbioru chodników na drodze w m. Maliszów.

1.2. Zakres stosowania ST

Specyfikacja Techniczna jest stosowana jako Dokument Przetargowy i Kontraktowy przy zleceniu i realizacji Robót wymienionych w punkcie 1.1.

1.3. Zakres Robót objętych ST

Ustalenia zawarte w niniejszej ST dotyczą zasad prowadzenia robót związanych z wykonaniem nawierzchni chodników z brukowej kostki betonowej kolorowej grubości 6cm na podsypce cementowo-piaskowej grubości 3cm.

Szczegółowa lokalizacja wg Dokumentacji Projektowej.

1.4. Określenia podstawowe

1.4.1. Obramowanie chodników – umocnienie bocznych krawędzi chodnika wykonane z obrzeży betonowych lub innych materiałów

1.4.2. Koryto chodnika– element uformowany w podłożu w celu ułożenia w nim konstrukcji chodnika.

1.4.3. Podsypka – warstwa wyrównawcza ułożona bezpośrednio na podłożu.

1.4.4. Pozostałe określenia są zgodne z obowiązującymi odpowiednimi normami i z definicjami podanymi w D-M.00.00.00. „Wymagania ogólne” pkt. 1.4.

1.5. Ogólne wymagania dotyczące Robót

Ogólne wymagania dotyczące Robót podano w ST D-M.00.00.00 „Wymagania ogólne” pkt. 1.5.

2. Materiały

Ogólne wymagania dotyczące materiałów, ich pozyskiwania i składowania podano w ST D-M.00.00.00. „Wymagania ogólne” pkt. 2.

2.1. Podstawowe wymagania dotyczące materiałów

Wszystkie materiały użyte do budowy powinny pochodzić tylko ze źródeł uzgodnionych i zatwierdzonych przez Inspektora Nadzoru. Źródła materiałów powinny być wybrane przez wykonawcę z wyprzedzeniem przed rozpoczęciem robót nie później niż 3 tygodnie. Do każdej ilości jednorazowo wysyłanego materiału (brukowej kostki betonowej, piasku) dołączony powinien być dokument potwierdzający jego jakość na podstawie przeprowadzonych badań. Preferowane są wyroby (kostka) i wytwórnie posiadające Aprobatację Techniczną IBDiM.

2.2. Brukowa kostka betonowa

Do wykonania robót należy użyć brukowej kolorowej kostki jednowarstwowej o grubości 6cm.

Wymagania techniczne dla betonowej kostki brukowej określa norma PN-EN 1338 w sposób przedstawiony w tabeli 1.

L P	Cecha	Załącz nik normy	Wymaganie		
1	Kształt i wymiary				
1.1	Dopuszczalne odchyłki w mm od zadeklarowanych wymiarów kostki, grubości mm mm	C	Długość Grubość	Szerokość	Różnica pomiędzy dwoma pomiarami grubości, tej samej kostki, powinna być
	< 100		± 2	± 2	≤ 3 mm
	≥ 100		± 3	± 3	
			± 3	± 3	
			± 4		
1.2	Odchyłki płaskości i pofalowania (jeśli maksymalne wymiary kostki > 300 mm), przy długości pomiarowej mm mm	C	Maksymalna (w mm) wypukłość wkłęsłość		
	300		1,5	1,0	
	400		2,0	1,5	
2	Właściwości fizyczne i mechaniczne				
2.1	Odporność na zamrażanie/rozmrażanie z udziałem soli odładzających (wg klasy 3, zał. D)	D	Ubytek masy po badaniu: wartość średnia ≤ 1,0 kg/m ² , przy czym każdy pojedynczy wynik < 1,5 kg/m ²		
2.2	Wytrzymałość na rozciąganie przy rozłupywaniu	F	Wytrzymałość charakterystyczna T ≥ 3,6 MPa. Każdy pojedynczy wynik ≥ 2,9 MPa i nie powinien wykazywać obciążenia niszczącego mniejszego niż 250 N/mm długości rozłupania		
2.3	Trwałość (ze względu na wytrzymałość)	F	Kostki mają zadawalającą trwałość (wytrzymałość) jeśli spełnione są wymagania pktu 2.2 oraz istnieje normalna konserwacja		
2.4	Odporność na ścieranie (wg klasy 3 oznaczenia H normy)	G i H	Pomiar wykonany na tarczy		
			szerokiej ściernej, wg zał. G normy – badanie podstawowe	Böhmeo, wg zał. H normy – badanie alternatywne	
			≤ 23 mm	≤ 20 000mm ³ /5000 mm ²	
2.5	Odporność na poślizg/poślizgnięcie	I	a) jeśli górna powierzchnia kostki nie była szlifowana lub polerowana – zadawalająca odporność, b) jeśli wyjątkowo wymaga się podania wartości odporności na poślizg/poślizgnięcie – należy zadeklarować minimalną jej wartość pomierzoną wg zał. I normy (wahadłowym przyrządem do badania tarcia)		

Kostki kolorowe powinny być barwione substancjami odpornymi na działanie czynników atmosferycznych, światła (w tym promieniowania UV) i silnych alkaliów (m.in. cementu, który przy wypełnieniu spoin zaprawą cementowo-piaskową nie może odbarwiać kostek). Zaleca się stosowanie środków stabilnie barwiących zaczyn cementowy w kostce, np. tlenki żelaza, tlenek chromu, tlenek tytanu, tlenek kobaltowo-glinowy (nie należy stosować do barwienia: sadz i barwników organicznych).

Uwaga: Naloty wapienne (wykwity w postaci białych plam) mogą pojawić się na powierzchni kostek w początkowym okresie eksploatacji. Powstają one w wyniku naturalnych procesów fizykochemicznych występujących w betonie i zanikają w trakcie użytkowania w okresie do 2-3 lat.

2.3. Materiały na podsypkę i wypełnienia szczelin

Należy stosować:

- mieszankę cementowo-piaskową 1:4 dla podsypki z cementu portlandzkiego klasy 32,5N wg PN-EN 197-1 i z piasku naturalnego spełniającego wymagania PN-B-06712,
- piasek wg PN-B-06711 dla wypełnienia szczelin.

2.4. Przechowywanie i składowanie materiałów

Kostki betonowe powinny być składowane w pozycji wbudowania na otwartej przestrzeni, na podłożu wyrównanym i odwodnionym z zastosowaniem podkładek i przekładek lub na paletach transportowych.

Piasek należy gromadzić w przyzmacz na dobrze odwodnionym placu w warunkach zabezpieczających go zanieczyszczeniem i przed wymieszaniem różnych rodzajów i frakcji.

Cement należy przechowywać nie dłużej niż 3 miesiące wg BN-88/6731-08.

3. Sprzęt

Ogólne wymagania dotyczące sprzętu podano w ST D-M.00.00.00. „Wymagania ogólne” pkt. 3.

Roboty wykonuje się ręcznie przy pomocy drobnego sprzętu z zastosowaniem wibratorów płytowych z osłoną z tworzywa sztucznego, ubijaków ręcznych lub mechanicznych.

Do wykonywania podsypki cementowo-piaskowej można stosować betoniarki, równiarki a do zagęszczania również małe walce statyczne i wibracyjne.

4. Transport

Ogólne wymagania dotyczące transportu podano w ST D-M.00.00.00. „Wymagania ogólne” pkt. 4.

4.1. Transport materiałów

Elementy betonowe mogą być przewożone dowolnymi środkami transportu po osiągnięciu przez beton wytrzymałości minimum 75% wytrzymałości gwarantowanej; w trakcie transportu powinny być zabezpieczone przed przemieszczaniem się i uszkodzeniem. Należy je układać na podkładach i przekładkach drewnianych długością w kierunku osi podłużnej środka transportowego. Sposób ich załadunku na środki transportowe i zabezpieczenie przed przesunięciem w czasie jazdy powinny być zgodne z obowiązującymi przepisami.

Wszystkie elementy powinny być oznaczone. Dane powinny być umieszczone na ich opakowaniu lub palecie transportowej. W przypadku przewożenia luzem należy oznaczać w sposób trwały, co najmniej, co 50 sztukę.

Oznaczenie na palecie powinno zawierać, co najmniej:

- oznaczenie(określenie) wyrobu,
- znak wytwórni,
- datę produkcji.

Zasady transportu cementu wg BN-88/6731-08.

5. Wykonanie Robót

Ogólne zasady wykonywania Robót podano w ST D-M.00.00.00 „Wymagania ogólne” pkt. 5.

5.1. Koryto i podłoże pod chodnik

Podłożem pod nowy chodnik jest warstwa kruszywa naturalnego stabilizowanego cementem 1,5MPa wykonana zgodnie z ST. D.04.05.01' Ulepszone podłoże z gruntu stabilizowanego cementem". ułożona w korycie chodnika ukształtowanym w ramach robót ziemnych wykonanych zgodnie z STD.02.01.01 „Roboty ziemne”

5.2. Układanie brukowej kostki betonowej

- a) brukową kostkę betonową należy układać bezpośrednio na warstwie podsypki cementowo-piaskowej wyprofilowanej zgodnie z Dokumentacją Projektową. Grubość podsypki po zagęszczeniu nawierzchni powinna być zgodna z projektowaną grubością.
- b) dopuszczalne odchylenie wysokości pomiędzy płaszczyznami sąsiadujących ze sobą elementów nie może przekraczać 2mm,
- c) powierzchnia elementów położonych obok urządzeń infrastruktury technicznej (np. studzienki, włazy itp.) powinna wystawać 3÷5mm powyżej powierzchni tych urządzeń,
- d) elementy betonowe przy krawężnikach należy układać w ten sposób, aby ich górna powierzchnia znajdowała się 1cm powyżej górnej powierzchni krawężnika,
- e) kostkę zaleca się układać dłuższym bokiem w kierunku ruchu ,
- f) szerokość spoiny na odcinkach prostych powinna wynosić 3mm.
- g) wiązania spoin w sąsiednich rzędach powinny się mijać o ½ szerokości,
- h) elementy betonowe na łukach należy tak układać, aby spoiny rozszerzały się wachlarzowato, jednak były nie szersze niż 9mm,
- i) spoiny pomiędzy elementami po oczyszczeniu powinny być zamulone piaskiem na pełną grubość elementu ,
- j) ułożoną nawierzchnię z kostek należy ubić wibratorami płytowymi z osłoną z tworzywa sztucznego dla ochrony kostek przed uszkodzeniem i zabrudzeniem; wibrowanie należy prowadzić od krawędzi niższej ku wyżej położonej w kierunku poprzecznym kształtek,
- k) po ubiciu należy szczeliny uzupełnić.

6. Kontrola jakości Robót

Ogólne zasady kontroli jakości Robót podano w ST D-M.00.00.00 „Wymagania ogólne” pkt. 6.

6.1. Badania przed przystąpieniem do robót

Przed przystąpieniem do robót Wykonawca powinien wykonać badania materiałów przeznaczonych do wbudowania i przedstawić wyniki tych badań Inżynierowi do akceptacji. Badania materiałów powinny obejmować wszystkie właściwości, które zostały określone w normach podanych dla odpowiednich materiałów w pkt 2.

Należy sprawdzić:

- a) kostki betonowe:
 - cechy fizykomechaniczne
 - wygląd zewnętrzny,
 - kształt i wymiary,
 - Aprobaty Techniczne
 - w wątpliwych przypadkach należy przedstawić komplet badań laboratoryjnych przeprowadzonych przez producenta dla dostarczonej partii materiałów.
- b) materiały do podsypki i wypełnienia spoin:
 - piasek: uziarnienie (wg BN-64/8931-01), zawartość zanieczyszczeń obcych (wg PN-B-06714/12), zawartość pyłów mineralnych dla piasku do zaprawy (wg PN-B-06714/13),

- zawartość zanieczyszczeń organicznych (wg PN-B-06714/26) – 1 raz przed przystąpieniem do robót dla partii nie większej niż 1500Mg i każdorazowo przy zmianie źródła dostawy,
- właściwości cementu klasy 32,5N – zgodność jego właściwości podanych w deklaracji producenta z wymogami odpowiednich norm.

6.2. Kontrola podłoża gruntowego

Należy sprawdzić:

- a) zagęszczenie wg BN-77/8931-12 – w 2 punktach dziennej działki roboczej,
- b) ukształtowanie powierzchni podłoża
 - spadek poprzeczny – co 20m , dopuszczalna tolerancja $\pm 0,5\%$,
 - spadek podłużny – co 20m, dopuszczalna tolerancja $\pm 0,3\%$,
 - równość w profilu podłużnym i w przekroju poprzecznym – co 20m, dopuszczalna tolerancja $\pm 20\text{mm}$,
 - rzędne wysokościowe – co 20m , dopuszczalna tolerancja $\pm 2\text{cm}$,
 - szerokość koryta – co 20m, dopuszczalna tolerancja $\pm 5\text{cm}$.

6.3. Kontrola wykonania warstwy z kostki betonowej

Należy sprawdzić:

- a) grubość warstwy podsypki – w 5 punktach dziennej działki roboczej, dopuszczalne odchyłki grubości $\pm 1\text{cm}$,
- b) rzędne wysokościowe – co 20mb na krawędziach, odchyłki od wartości projektowanych $\pm 1\text{cm}$,
- c) ukształtowanie w planie – co 50mb,
- d) szerokość – co 20mb, dopuszczalne odchyłki $\pm 2\text{cm}$,
- e) równość w profilu podłużnym – co 20mb mierzona łąką 4 metrową , nierówności nie mogą przekroczyć 8mm,
- f) równość w przekroju poprzecznym i spadki poprzeczne – co 20mb, prześwity pod łąką profilową nie mogą przekroczyć 8mm, odchyłka spadków poprzecznych nie większa od 0,3%,
- g) szerokość i wypełnienie spoin – w 5 punktach dziennej działki roboczej – spoiny muszą być wypełnione na pełną głębokość.

7. Obmiar Robót

Ogólne zasady obmiaru Robót podano w ST D-M.00.00.00 „Wymagania ogólne” pkt. 7.

7.1. Jednostka obmiarowa

Jednostką obmiarową 1m^2 (metr kwadratowy) ułożonej nawierzchni chodnika.

8. Odbiór Robót

Ogólne zasady odbioru Robót podano w ST D-M.00.00.00. „Wymagania ogólne” pkt. 8.

Roboty uznaje się za wykonane zgodnie z Dokumentacją Projektową i ST jeżeli wszystkie badania i pomiary z zachowaniem tolerancji wg pkt. 6 dały wyniki pozytywne.

9. Podstawa płatności

Ogólne ustalenia dotyczące podstawy płatności podano w ST D-M.00.00.00. „Wymagania ogólne” pkt. 9.

9.1. Cena jednostkowa

Cena wykonania jednostki obmiarowej 1m^2 chodnika obejmuje:

- prace pomiarowe, roboty przygotowawcze,
- zakup, dostarczenie i składowanie potrzebnych materiałów,
- koszt zapewnienia niezbędnych czynników produkcji,

- przygotowanie, rozścielenie i zagęszczenie podsypki cementowo-piaskowej,
- ułożenie brukowej kostki betonowej wraz z jej zagęszczeniem,
- wypełnienie spoin, oczyszczenie powierzchni chodnika,
- wykonanie niezbędnych badań zgodnie z niniejszą ST

10. Przepisy związane

1. PN-B-04111 Materiały kamienne. Oznaczanie ścieralności na tarczy Boehmego.
2. PN-B-04481 Grunty budowlane. Badania próbek gruntów.
3. PN-B-06714/12 Kruszywa mineralne. Badania. Oznaczanie zawartości zanieczyszczeń obcych.
4. PN-B-06250 Beton zwykły.
5. PN-B-10021 Prefabrykaty budowlane z betonu. Metody pomiaru cech geometrycznych.
6. PN-B-11113 Kruszywa mineralne. Kruszywa naturalne do nawierzchni drogowych. Piasek.
7. PN-B-14501 Zaprawy budowlane zwykłe.
8. PN-B-32250 Materiały budowlane. Woda do betonów i zapraw.
9. PN-N-03010 Statystyczna kontrola jakości. Losowy wybór jednostek produktu do próbki.
10. PN-EN 197-1 Cement. Skład, wymagania i kryteria zgodności dla cementu powszechnego użytku.
11. BN-64/8931-01 Drogi samochodowe. Oznaczenie wskaźnika piaskowego.
12. PN-B-06714/26 Kruszywa mineralne. Badania. Oznaczanie zawartości zanieczyszczeń organicznych.
13. BN-68/8933-04 Drogi samochodowe. Pomiar równości nawierzchni planografem i łątą.
14. BN-80/6775-03/01 Prefabrykaty budowlane z betonu. Elementy nawierzchni dróg, ulic, parkingów i torowisk tramwajowych. Wspólne wymagania i badania.
15. BN-80/6775-03/03 Prefabrykaty budowlane z betonu. Elementy nawierzchni dróg, ulic, parkingów i torowisk tramwajowych. Płyty chodnikowe.
16. BN-80/6775-03/04 Prefabrykaty budowlane z betonu. Elementy nawierzchni dróg, ulic, parkingów i torowisk tramwajowych. Krawężniki i obrzeża.
17. BN-68/8931-04 Drogi samochodowe. Pomiar równości nawierzchni planografem i łątą.

D - 08.03.01

OBRZEŻA BETONOWE

1. Wstęp

1.1. Przedmiot Specyfikacji Technicznej

Przedmiotem niniejszej ST są wymagania dotyczące ustawienia obrzeży betonowych na drodze w m. Maliszów.

1.2. Zakres stosowania ST

Specyfikacja Techniczna jest stosowana jako Dokument Przetargowy i Kontraktowy przy zleceniu i realizacji Robót wymienionych w punkcie 1.1.

1.3. Zakres Robót objętych ST

Ustalenia zawarte w niniejszej ST dotyczą zasad prowadzenia robót związanych z ustawieniem obrzeży betonowych 8x30cm na podsypce piaskowej grubości Szczegółowa lokalizacja wg Dokumentacji Projektowej.

1.4. Określenia podstawowe

1.4.1. Obramowanie chodników – umocnienie bocznych krawędzi chodnika wykonane z obrzeży betonowych lub innych materiałów

1.4.2. Podsypka – warstwa wyrównawcza ułożona bezpośrednio na podłożu.

1.4.3. Pozostałe określenia są zgodne z obowiązującymi odpowiednimi normami i z definicjami podanymi w D-M.00.00.00. „Wymagania ogólne” pkt. 1.4.

1.5. Ogólne wymagania dotyczące Robót

Ogólne wymagania dotyczące Robót podano w ST D-M.00.00.00 „Wymagania ogólne” pkt. 1.5.

2. Materiały

Ogólne wymagania dotyczące materiałów, ich pozyskiwania i składowania podano w ST D-M.00.00.00. „Wymagania ogólne” pkt. 2.

2.1. Podstawowe wymagania dotyczące materiałów

Wszystkie materiały użyte do budowy powinny pochodzić tylko ze źródeł uzgodnionych i zatwierdzonych przez Inspektora Nadzoru. Źródła materiałów powinny być wybrane przez wykonawcę z wyprzedzeniem przed rozpoczęciem robót nie później niż 3 tygodnie.

Do każdej ilości jednorazowo wysyłanego materiału (obrzeży betonowych, elementów betonowych palisady, piasku) dołączony powinien być dokument potwierdzający jego jakość na podstawie przeprowadzonych badań. Preferowane są wyroby i wytwórnie posiadające Aprobata Techniczną IBDiM.

2.2. Obrzeża betonowe

„Do wykonania robót należy użyć obrzeże betonowe o wymiarach 8x30 cm. Obrzeże powinno odpowiadać wymaganiom podanym klasy 2 PN-EN 1340.”

2.3. Materiały na podsypkę i wypełnienia szczelin pomiędzy ściankami bocznymi obrzeży

- piasek spełniający wymagania PN-B-11113,
- mieszanka cementowo-piaskowa 1:2 dla wypełnienia szczelin z cementu portlandzkiego klasy 32,5N wg PN-EN 197-1 i z piasku wg PN-B-06711.

2.4. Przechowywanie i składowanie materiałów

Obrzeża powinny być składowane w pozycji wbudowania na otwartej przestrzeni, na podłożu wyrównanym i odwodnionym z zastosowaniem podkładek i przekładek lub na paletach transportowych.

Piasek należy gromadzić w przyzmacz na dobrze odwodnionym placu w warunkach zabezpieczających go zanieczyszczeniem i przed wymieszaniem różnych rodzajów i frakcji.

3. Sprzęt

Ogólne wymagania dotyczące sprzętu podano w ST D-M.00.00.00. „Wymagania ogólne” pkt. 3.

Roboty wykonuje się ręcznie przy pomocy drobnego sprzętu.

4. Transport

Ogólne wymagania dotyczące transportu podano w ST D-M.00.00.00. „Wymagania ogólne” pkt. 4.

4.1. Transport materiałów

Elementy betonowe mogą być przewożone dowolnymi środkami transportu po osiągnięciu przez beton wytrzymałości minimum 75% wytrzymałości gwarantowanej; w trakcie transportu powinny być zabezpieczone przed przemieszczaniem się i uszkodzeniem. Należy je układać na podkładach i przekładkach drewnianych długością w kierunku osi podłużnej środka transportowego. Sposób ich załadunku na środki transportowe i zabezpieczenie przed przesunięciem w czasie jazdy powinny być zgodne z obowiązującymi przepisami.

Wszystkie elementy powinny być oznaczone. Dane powinny być umieszczone na ich opakowaniu lub palecie transportowej. W przypadku przewożenia luzem należy oznaczać w sposób trwały, co najmniej, co 50 sztukę.

Oznaczenie na palecie powinno zawierać, co najmniej:

- oznaczenie(określenie) wyrobu,
- znak wytwórni,
- datę produkcji.

Zasady transportu cementu wg BN-88/6731-08.

5. Wykonanie Robót

Ogólne zasady wykonywania Robót podano w ST D-M.00.00.00 „Wymagania ogólne” pkt. 5.

5.1. Koryto

Koryto pod podsypkę należy wykonywać zgodnie z PN-B-06050. Wymiary wykopu powinny odpowiadać wymiarom ławy w planie. Wskaźnik zagęszczenia gruntu w korycie powinien wynosić, co najmniej, $I_s \geq 0,97$.

5.2. Ustawienie obrzeży

Pod obrzeża betonowe należy wykonać podsypkę z piasku gr. 5cm rozścielając piasek bezpośrednio w wykopie. Podsypkę zagęścić ubijakiem mechanicznym lub ręcznym.

Ustawienie obrzeży należy ze spoinami szerokości ok. 5mm, spoiny między obrzeżami należy wypełnić zaprawą cementowo-piaskową 1:2 wg PN-B-14501. Spoiny przed zalaniem zaprawą należy oczyścić i zmyć wodą. Spoiny muszą być wypełnione na pełną głębokość.

Światło obrzeży od strony chodnika powinno wynosić 5cm. Tylną ścianę obrzeży należy obsypać gruntem i ubić.

6. Kontrola jakości Robót

Ogólne zasady kontroli jakości Robót podano w ST D-M.00.00.00 „Wymagania ogólne” pkt. 6.

6.1. Badania w czasie wykonywania robót

Wszystkie materiały powinny posiadać dokumenty potwierdzające ich jakość na podstawie przeprowadzonych badań zgodnie z punktem 2.1.niniejszej ST.

6.2. Kontrola materiałów

Należy sprawdzić:

a) obrzeża:

- wygląd zewnętrzny,
- kształt i wymiary,
- Aprobaty Techniczne
- komplet badań laboratoryjnych przedstawionych przez Wykonawcę.

b) materiały do podsypki i wypełnienia spoin:

- piasek: uziarnienie (wg BN-64/8931-01), zawartość zanieczyszczeń obcych (wg PN-B-06714/12), zawartość pyłów mineralnych dla piasku do zaprawy (wg PN-B-06714/13), zawartość zanieczyszczeń organicznych (wg PN-B-06714/26) – 1 raz przed przystąpieniem do robót dla partii nie większej niż 1500Mg i każdorazowo przy zmianie źródła dostawy,
- właściwości cementu klasy 32,5N – zgodność jego właściwości podanych w deklaracji producenta z wymogami odpowiednich norm.

6.3. Kontrola ułożenia obrzeży i palisady

Należy sprawdzić:

- a) wykonanie podsypki w 5 punktach dziennej działki roboczej, dopuszczalne odchyłki grubości ± 1 cm
- b) światło obrzeży od strony chodnika – co 20mb, dopuszczalne odchyłki ± 1 cm na każde 100mb,
- c) usytuowanie w planie – co 20mb, odchyłki nie mogą przekraczać ± 1 cm na każde 100mb,
- d) równość górnej powierzchni obrzeży łata 3m – minimum w dwóch punktach na każde 100mb - nie może przekraczać 1cm.

7. Obmiar Robót

Ogólne zasady obmiaru Robót podano w ST D-M.00.00.00 „Wymagania ogólne” pkt. 7.

7.1. Jednostka obmiarowa

Jednostką obmiarową jest 1m (metr) ułożonych obrzeży.

8. Odbiór Robót

Ogólne zasady odbioru Robót podano w ST D-M.00.00.00. „Wymagania ogólne” pkt. 8.

Roboty uznaje się za wykonane zgodnie z Dokumentacją Projektową i ST, jeżeli wszystkie badania i pomiary z zachowaniem tolerancji wg pkt. 6 dały wyniki pozytywne.

9. Podstawa płatności

Ogólne ustalenia dotyczące podstawy płatności podano w ST D-M.00.00.00. „Wymagania ogólne” pkt. 9.

9.1. Cena jednostkowa

Cena jednostki obmiarowej 1m ułożenia obrzeży obejmuje:

- prace pomiarowe, roboty przygotowawcze,
- zakup, dostarczenie i składowanie potrzebnych materiałów,
- koszt zapewnienia niezbędnych czynników produkcji
- wykonanie podsypki z piasku,
- ustawienie obrzeży,

- przygotowanie mieszanki cementowo-piaskowej 1:2 i wypełnienie szczelin
- obsypanie zewnętrznej ściany obrzeży ziemią wraz z jej ubiciem,
- wykonanie niezbędnych badań materiałów zgodnie z niniejszą ST.

10. Przepisy związane

- | | |
|---------------------------|--------------------------------------------------------------------------|
| 1. PN-EN 1340 | Krawężniki betonowe. Wymagania i metody badań. |
| 2. PN-B-06250 | Beton zwykły. |
| 3. PN-B-11113 | Kruszywa mineralne. Kruszywa naturalne do nawierzchni drogowych. Piasek. |
| 4. PN-B-14501 | Zaprawy budowlane zwykłe. |
| 5. PN-B-32250 | Materiały budowlane. Woda do betonów i zapraw. |
| 6. PN-EN 197-1
użytku. | Cement. Skład, wymagania i kryteria zgodności dla cementu powszechnego |
| 7. PN-B-06714/26 | Kruszywa mineralne. Badania. Oznaczanie zawartości zanieczyszczeń |
| organicznych. | |
| 8. BN-68/8933-04 | Drogi samochodowe. Pomiar równości nawierzchni planografem i łąką. |

D - 08.05.01

ŚCIEKI Z PREFABRYKOWANYCH ELEMENTÓW BETONOWYCH

1. WSTĘP

1.1. Przedmiot ST

Przedmiotem niniejszej specyfikacji technicznej są wymagania dotyczące wykonania i odbioru robót związanych z wykonaniem ścieków z prefabrykowanych elementów betonowych na drodze gminnej w m. Maliszów.

1.2. Zakres stosowania ST

Specyfikacja techniczna stanowi obowiązującą dokument przetargowy i kontraktowy przy zlecaniu i realizacji robót

1.3. Zakres robót objętych ST

Ustalenia zawarte w niniejszej specyfikacji dotyczą zasad prowadzenia robót związanych z wykonaniem:

- ścieków przykrawędziowych,

1.4. Określenia podstawowe

1.4.1. Ściek przykrawężnikowy - element konstrukcji jezdni służący do odprowadzenia wód opadowych z nawierzchni jezdni i chodników do projektowanych odbiorników (np. kanalizacji deszczowej).

1.4.2. Ściek międzyjezdniowy - element konstrukcji jezdni służący do odprowadzenia wód opadowych z nawierzchni, na których zastosowano przeciwne spadki poprzeczne, np. w rejonie zatok, placów itp.

1.4.3. Ściek terenowy - element zlokalizowany poza jezdnią lub chodnikiem służący do odprowadzenia wód opadowych z nawierzchni jezdni, chodników oraz przyległego terenu do odbiorników sztucznych lub naturalnych.

1.4.4. Pozostałe określenia podstawowe są zgodne z obowiązującymi, odpowiednimi polskimi normami i z definicjami podanymi w OST D-M-00.00.00 „Wymagania ogólne” pkt 1.4.

1.5. Ogólne wymagania dotyczące robót

Ogólne wymagania dotyczące robót podano w OST D-M-00.00.00 „Wymagania ogólne” pkt 1.5.

2. MATERIAŁY

2.1. Ogólne wymagania dotyczące materiałów

Ogólne wymagania dotyczące materiałów, ich pozyskiwania i składowania, podano w OST D-M-00.00.00 „Wymagania ogólne” pkt 2.

2.2. Beton na ławę

Beton na ławę pod krawężnik i ściek powinien odpowiadać wymaganiom PN-B-06250 [2]. Jeżeli dokumentacja projektowa nie stanowi inaczej, powinien to być beton klasy B-15 lub B-10.

2.3. Kruszywo do betonu

Kruszywo do betonu powinno odpowiadać wymaganiom PN-B-06712 [4].

Kruszywo należy przechowywać w warunkach zabezpieczających je przed zanieczyszczeniem, zmieszaniem z kruszywami innych asortymentów, gatunków i marek.

2.4. Cement

Cement do betonu powinien być cementem portlandzkim, odpowiadającym wymaganiom PN-B-19701 [5].

Cement do zaprawy cementowej i na podsypkę cementowo-piaskową powinien być klasy 32,5.

Przechowywanie cementu powinno być zgodne z BN-88/6731-08 [7].

2.5. Woda

Woda powinna być „odmiany 1” i odpowiadać wymaganiom PN-B-32250 [6].

2.6. Piasek

Piasek na podsypkę cementowo-piaskową powinien odpowiadać wymaganiom PN-B-06712 [4].

Piasek do zaprawy cementowo-piaskowej powinien odpowiadać wymaganiom PN-B-06711 [3].

2.7. Prefabrykowane elementy betonowe ścieku

Prefabrykowane elementy betonowe stosowane do wykonania ścieków przykrawężnikowych, międzyjezdniowych lub terenowych, powinny odpowiadać wymaganiom BN-80/6775-03/01 [9].

Kształt i wymiary prefabrykowanych elementów betonowych, użytych do wykonania ścieków, powinny być zgodne z dokumentacją projektową. Mogą to być np. prefabrykaty betonowe o wymiarach i kształtach wg „Katalogu szczegółów drogowych ulic, placów i parków miejskich - Karty 2.5, 2.9, 2.13 [12].

Do wykonania prefabrykatów należy stosować beton wg PN-B-06250 [2], klasy co najmniej 25.

Nasiąkliwość prefabrykatów nie powinna przekraczać 4%.

Ścieralność na tarczy Boehmego nie powinna przekraczać 3,5 mm.

Wytrzymałość betonu na ściskanie powinna być zgodna z PN-B-06250 [2] dla przyjętej klasy betonu.

Powierzchnia prefabrykatów powinna być bez rys, pęknięć i ubytków betonu, o fakturze zatartej.

Krawędzie elementów powinny być równe i proste. Wklęsłość lub wypukłość powierzchni elementów nie powinna przekraczać 3 mm.

Dopuszczalne odchyłki wymiarów prefabrykatów:

- na długości ± 10 mm,
- na wysokości i szerokości ± 3 mm.

Prefabrykaty betonowe powinny być składowane w pozycji wbudowania, na podłożu utwardzonym i dobrze odwodnionym.

3. SPRZĘT

3.1. Ogólne wymagania dotyczące sprzętu

Ogólne wymagania dotyczące sprzętu podano w OST D-M-00.00.00 „Wymagania ogólne” pkt 3.

3.2. Sprzęt do wykonania robót

Roboty można wykonywać ręcznie przy pomocy drobnego sprzętu, z zastosowaniem:

- betoniarek do wytwarzania betonu i zapraw oraz przygotowania podsypki cementowo-piaskowej,
- wibratorów płytowych, ubijaków ręcznych lub mechanicznych.

4. TRANSPORT

4.1. Ogólne wymagania dotyczące transportu

Ogólne wymagania dotyczące transportu podano w OST D-M-00.00.00 „Wymagania ogólne” pkt 4.

4.2. Transport materiałów

Transport prefabrykatów powinien odbywać się wg BN-80/6775-03/01 [9], transport cementu wg BN-88/6731-08 [7].

Kruszywo można przewozić dowolnymi środkami transportu w sposób zabezpieczający je przed zanieczyszczeniem i zmieszaniem z innymi asortymentami.

5. WYKONANIE ROBÓT

5.1. Ogólne zasady wykonania robót

Ogólne zasady wykonania robót podano w OST D-M-00.00.00 „Wymagania ogólne” pkt 5.

5.2. Roboty przygotowawcze

Przed przystąpieniem do wykonania ścieku należy wytyczyć linię krawędzi jezdni i oś ścieku zgodnie z dokumentacją projektową.

5.3. Wykop pod ławę

Wykop pod ławę dla ścieku należy wykonać zgodnie z dokumentacją i PN-B-06050 [1]. Jeżeli dokumentacja projektowa nie stanowi inaczej, to najczęściej stosowaną ławą pod ściek i krawężnik jest ława z oporem. Dla ścieku umieszczonego między jezdniami oraz ścieku terenowego stosowana jest ława zwykła.

Wymiary wykopu powinny odpowiadać wymiarom ławy w planie z uwzględnieniem w szerokości dna wykopu konstrukcji szalunku dla ławy z oporem. Wskaźnik zagęszczenia dna wykopu pod ławę powinien wynosić co najmniej 0,97, wg normalnej metody Proctora.

5.4. Wykonanie ław

Wykonanie ław powinno być zgodne z wymaganiami BN-64/8845-02 [11].

5.4.1. Ława betonowa

Klasa betonu stosowanego do wykonania ław powinna być zgodna z dokumentacją projektową.

Jeżeli dokumentacja projektowa nie stanowi inaczej, można stosować ławy z betonu klasy B-15 i klasy B-10.

5.4.2. Ława żwirowa

Wykonanie ławy żwirowej podano w OST D-08.01.01 „Krawężniki betonowe”.

5.5. Wykonanie ścieku z prefabrykatów

Ustawienie prefabrykatów na ławie powinno być wykonane na podsypce cementowo-piaskowej o grubości 5 cm, lub innego wymiaru wskazanego w dokumentacji projektowej. Ustawianie prefabrykatów powinno być zgodne z projektowaną niweletą dna ścieku.

Spoiny elementów prefabrykowanych nie powinny przekraczać szerokości 1 cm. Spoiny prefabrykatów układanych na ławie żwirowej należy wypełnić żwirem lub piaskiem. Spoiny prefabrykatów układanych na ławie betonowej należy wypełnić zaprawą cementowo-piaskową, przygotowaną w stosunku 1:2. Spoiny przed zalaniem należy oczyścić i zmyć wodą. Prefabrykaty ustawione na podsypce cementowo-piaskowej i o spoinach zalanych zaprawą, powinny mieć co 50 m spoiny wypełnione bitumiczną masą zalewową nad szczeliną dylatacyjną ławy betonowej.

Jeżeli do wykonania ścieków terenowych zastosowano prefabrykaty typu „korytkowego” wg KPED - karta 01.03 [13], to połączenie prefabrykatu z jezdnią należy wypełnić bitumiczną masą zalewową. Od dolnej strony prefabrykatu, wykop należy wypełnić piaskiem lub żwirem i starannie zagęścić.

6. KONTROLA JAKOŚCI ROBÓT

6.1. Ogólne zasady kontroli jakości robót

Ogólne zasady kontroli jakości robót podano w OST D-M-00.00.00 „Wymagania ogólne” pkt 6.

6.2. Badania przed przystąpieniem do robót

Przed przystąpieniem do robót Wykonawca powinien wykonać badania materiałów przeznaczonych do wykonania ścieku i przedstawić wyniki tych badań Inspektorowi Nadzoru do akceptacji.

Badania materiałów stosowanych do wykonania ścieku z prefabrykatów powinny obejmować wszystkie właściwości, które zostały określone w normach podanych dla odpowiednich materiałów w pkt 2.

6.3. Badania w czasie robót

6.3.1. Zakres badań

W czasie robót związanych z wykonaniem ścieku z prefabrykatów należy sprawdzać:

- wykop pod ławę,
- gotową ławę,
- wykonanie ścieku.

6.3.2. Wykop pod ławę

Należy sprawdzać, czy wymiary wykopu są zgodne z dokumentacją projektową oraz zagęszczenie podłoża na dnie wykopu.

Tolerancja dla szerokości wykopu wynosi ± 2 cm. Zagęszczenie podłoża powinno być zgodne z pkt 5.3.

6.3.3. Sprawdzenie wykonania ławy

Przy wykonywaniu ławy, badaniu podlegają:

- a) a) linia ławy w planie, która może się różnić od projektowanego kierunku o ± 2 cm na każde 100 m ławy,
- b) b) niweleta górnej powierzchni ławy, która może się różnić od niwelety projektowanej o ± 1 cm na każde 100 m ławy,
- c) c) wymiary i równość ławy, sprawdzane w dwóch dowolnie wybranych punktach na każde 100 m ławy, przy czym dopuszczalne tolerancje wynoszą dla:
 - wysokości (grubości) ławy $\pm 10\%$ wysokości projektowanej,
 - szerokości górnej powierzchni ławy $\pm 10\%$ szerokości projektowanej,
 - równości górnej powierzchni ławy 1 cm przeswitu pomiędzy powierzchnią ławy a przyłożoną czterometrową łąką.

6.3.5. Sprawdzenie wykonania ścieku

Przy wykonaniu ścieku, badaniu podlegają:

- a) niweleta ścieku, która może różnić się od niwelety projektowanej o ± 1 cm na każde 100 m wykonanego ścieku,
- b) równość podłużna ścieku, sprawdzana w dwóch dowolnie wybranych punktach na każde 100 m długości, która może wykazywać przeswit nie większy niż 0,8 cm pomiędzy powierzchnią ścieku a łąką czterometrową,
- c) wypełnienie spoin, wykonane zgodnie z pkt 5, sprawdzane na każdym 10 metrach wykonanego ścieku, przy czym wymagane jest całkowite wypełnienie badanej spoiny,
- d) grubość podsypki, sprawdzana co 100 m, która może się różnić od grubości projektowanej o ± 1 cm.

7. OBMAR ROBÓT

7.1. Ogólne zasady obmiaru robót

Ogólne zasady obmiaru robót podano w OST D-M-00.00.00 „Wymagania ogólne” pkt 7.

7.2. Jednostka obmiarowa

Jednostką obmiarową jest m (metr) wykonanego ścieku z prefabrykowanych elementów betonowych.

8. ODBIÓR ROBÓT

8.1. Ogólne zasady odbioru robót

Ogólne zasady odbioru robót podano w OST D-M-00.00.00 „Wymagania ogólne” pkt 8.

Roboty uznaje się za wykonane zgodnie z dokumentacją projektową, SST i wymaganiami Inspektora Nadzoru, jeżeli wszystkie pomiary i badania z zachowaniem tolerancji wg pkt 6 dały wyniki pozytywne.

8.2. Odbiór robót zanikających i ulegających zakryciu

Odbiorowi robót zanikających i ulegających zakryciu podlegają:

- wykop pod ławę,
- wykonana ława,
- podsypka.

9. PODSTAWA PŁATNOŚCI

9.1. Ogólne ustalenia dotyczące podstawy płatności

Ogólne ustalenia dotyczące podstawy płatności podano w OST D-M-00.00.00 „Wymagania ogólne” pkt 9.

9.2. Cena jednostki obmiarowej

Cena wykonania 1 m ścieku z prefabrykowanych elementów betonowych obejmuje:

- prace pomiarowe i przygotowawcze,
- dostarczenie materiałów,
- wykonanie wykopu pod ławy,
- wykonanie szalunku (dla ław betonowych z oporem),
- wykonanie ławy (betonowej, żwirowej),
- wykonanie podsypki cementowo-piaskowej,
- ułożenie prefabrykatów ścieku z wypełnieniem spoin,
- zasypanie zewnętrznej ściany prefabrykatu I,
- zakup i montaż blach przejazdowych na wysokości zjazdów do posesji
- przeprowadzenie pomiarów i badań wymaganych w specyfikacji technicznej.

10. PRZEPISY ZWIĄZANE

10.1. Normy

- | | | |
|----|---------------|------------------------------------------------------------------------|
| 1. | PN-B-06050 | Roboty ziemne budowlane |
| 2. | PN-B-06250 | Beton zwykły |
| 3. | PN-B-06711 | Kruszywo mineralne. Piasek do betonów i zapraw |
| 4. | PN-B-06712 | Kruszywa mineralne do betonu zwykłego |
| 5. | PN-B-19701 | Cement. Cement powszechnego użytku. Skład, wymagania i ocena zgodności |
| 6. | PN-B-32250 | Materiały budowlane. Woda do betonów i zapraw |
| 7. | BN-88/6731-08 | Cement. Transport i przechowywanie |
| 8. | BN-74/6771-04 | Drogi samochodowe. Masa zalewowa |
| 9. | BN-80/6775- | Prefabrykaty budowlane z betonu. Elementy nawierzchni dróg, ulic, |

- 03/01 parkingów i torowisk tramwajowych. Wspólne wymagania i badania
10. BN-80/6775- Prefabrykaty budowlane z betonu. Elementy nawierzchni dróg, ulic,
03/04 parkingów i torowisk tramwajowych. Krawężniki i obrzeża
chodnikowe
11. BN-64/8845-02 Krawężniki uliczne. Warunki techniczne ustawiania i odbioru

10.2. Inne dokumenty

12. 12. Katalog szczegółów drogowych ulic, placów i parków miejskich, Centrum Techniki
Budownictwa Komunalnego, Warszawa 1987.
13. 13. Katalog powtarzalnych elementów drogowych (KPED), Transprojekt-Warszawa, 1979.

D - 10.07.01 ZJAZDY DO POSESJI

1. Wstęp

1.1. Przedmiot Specyfikacji Technicznej (ST)

Przedmiotem niniejszej ST są wymagania dotyczące wykonania i odbioru robót związanych z wykonaniem zjazdów do posesji na drodze gminnej w m. Kończyce.

1.2. Zakres stosowania ST

Specyfikacja Techniczna jest stosowana jako Dokument Przetargowy i Kontraktowy przy zleceniu i realizacji Robót wymienionych w punkcie 1.1.

1.3. Zakres Robót objętych ST

Ustalenia zawarte w niniejszej ST dotyczą zasad prowadzenia Robót związanych z wykonaniem:

- zjazdów o nawierzchni asfaltowej gr. 4,0cm na podbudowie z kruszywa łamanego grub. 12,0cm
- zjazdów z kostki betonowej brukowej gr. 8,0cm na podsypce cementowo-piaskowej gr 5,0cm i podbudowie z kruszywa łamanego gr. 12cm

1.4. Określenia podstawowe

Określenia podane w niniejszej ST są zgodne z zamieszczonymi w ST D-M.00.00.00. "Wymagania ogólne" pkt. 1.4.

1.5. Ogólne wymagania dotyczące Robót

Ogólne wymagania dotyczące Robót podano w ST D-M.00.00.00 „Wymagania ogólne” pkt. 1.5., w ST D.04.04.02 „Podbudowa z kruszywa łamanego stabilizowanego mechanicznie”, ST D.05.03.05 „Nawierzchnia z betonu asfaltowego”, ST D.08.02.02 „Chodniki z brukowej kostki betonowej”.

2. Materiały

Ogólne wymagania dotyczące materiałów, ich pozyskiwania i składowania podano w ST D-M.00.00.00. „Wymagania ogólne” pkt. 2.

2.1. Materiały do podbudowy i nawierzchni z kruszywa

Do wykonania mieszanki kruszywa łamanego do wykonania podbudowy na zjazdach należy stosować kruszywo o wymaganiach podanych w tabelicy 1.

Tabela 1.

Lp.	Wyszczególnienie właściwości	Wymagania	Badania wg
1	Zawartość ziarn mniejszych niż 0,075 mm, % (m/m)	od 2 do 10	PN-B-06714-15
2	Zawartość nadziarna, % (m/m), nie więcej niż	5	PN-B-06714-15
3	Zawartość ziarn nieforemnych %(m/m), nie więcej niż	35	PN-B-06714-16
4	Zawartość zanieczyszczeń organicznych, %(m/m), nie więcej niż	1	PN-B-04481
5	Wskaźnik piaskowy po pięciokrotnym zagęszczeniu metodą I lub II wg PN-B-04481, %	od 30 do 70	BN-64/8931-01
6	Ścieralność w bębnie Los Angeles a) ścieralność całkowita po pełnej liczbie obrotów, nie więcej niż b) ścieralność częściowa po 1/5 pełnej liczby obrotów, nie więcej	35	PN-B-06714-42

	niż	30	
7	Nasiąkliwość, %(m/m), nie więcej niż	3	PN-B-06714-18
8	Mrozoodporność, ubytek masy po 25 cyklach zamrażania, %(m/m), nie więcej niż	5	PN-B-06714-19
9	Zawartość związków siarki w przeliczeniu na SO ₃ , %(m/m), nie więcej niż	1	PN-B-06714-28

2.2. Materiały do warstwy ścieralnej

Do wykonania mieszanki betonu asfaltowego do wykonania warstwy ścieralnej na zjazdach należy stosować materiały o wymaganiach podanych w tablicy 2.

Tablica 2. Wymagania dla materiałów do warstwy ścieralnej z betonu asfaltowego

Lp.	Rodzaj materiału/ Nr normy	warstwa ścieralna
1	Kruszywo łamane granulowane wg PN-B-11112:1996	kl. I, II; gat. 1,2 j.w. j.w.
	a) z litego surowca skalnego, ze skał: - magmowych - przeobrażonych - osadowych	
	b) z surowca sztucznego (żuźle pomiedziowe i stalownicze)	
	c) z surowca naturalnie rozdrobnionego	j.w.
2	Kruszywo łamane zwykłe wg PN-96/B-11112	kl. I, II; gat. 1,2
3	Żwir i mieszanka wg PN-96/B-11111	kl. I, II
4.	Grys i żwir kruszony wg WT/MK-CZDP 84	kl. I, II; gat. 1, 2
5.	Piasek wg PN-96/B-11113	gat. 1, 2
6.	Wypełniacz mineralny	podstawowy, zastępczy pyły z odpylania, popioły lotne z węgla kamiennego
	a) wg PN-61/S-96504	
	b) innego pochodzenia wg orzeczenia laboratorium drogowego	
7.	Asfalt drogowy	50/70

2.3. Kostka brukowa

Do wykonania robót należy użyć brukowej kostki jednowarstwowej kolorowej o grubości 8cm.

Wymagania techniczne dla betonowej kostki brukowej określa norma PN-EN 1338 w sposób przedstawiony w tabeli 3.

Tabela 3.

Lp	Cecha	Załącznik normy	Wymaganie		
1	Kształt i wymiary				
1.	Dopuszczalne odchyłki w mm od zadeklarowanych wymiarów	C	Długość	Szerokość	Różnica pomiędzy dwoma po-miarami grubości, tej samej kostki, powinna być ≤ 3 mm
	kostki, grubości mm		Grubość		
			< 100	± 2	
mm	≥ 100	± 3	± 3		
	mm		± 3	± 3	
			± 4		

1. 2	Odchyłki płaskości i pofalowania (jeśli maksymalne wymiary kostki > 300 mm), przy długości pomiarowej 300 mm 400 mm	C	Maksymalna (w mm) wypukłość wklęsłość	
			1,5 2,0	1,0 1,5
2	Właściwości fizyczne i mechaniczne			
2. 1	Odporność na zamrażanie/rozmrażanie z udziałem soli odładzających (wg klasy 3, zał. D)	D	Ubytek masy po badaniu: wartość średnia $\leq 1,0$ kg/m ² , przy czym każdy pojedynczy wynik < 1,5 kg/m ²	
2. 2	Wytrzymałość na rozciąganie przy rozłupywaniu	F	Wytrzymałość charakterystyczna $T \geq 3,6$ MPa. Każdy pojedynczy wynik $\geq 2,9$ MPa i nie powinien wykazywać obciążenia niszczącego mniejszego niż 250 N/mm długości rozłupania	
2. 3	Trwałość (ze względu na wytrzymałość)	F	Kostki mają zadawalającą trwałość (wytrzymałość) jeśli spełnione są wymagania pktu 2.2 oraz istnieje normalna konserwacja	
2. 4	Odporność na ścieranie (wg klasy 3 oznaczenia H normy)	G i H	Pomiar wykonany na tarczy	
			szerszej ściernej, wg zał. G normy – badanie podstawowe	Böhme, wg zał. H normy – badanie alternatywne
			≤ 23 mm	$\leq 20\ 000\text{mm}^3/5000\text{mm}^2$
2. 5	Odporność na poślizg/poślizgnięcie	I	c) jeśli górna powierzchnia kostki nie była szlifowana lub polerowana – zadawalająca odporność, d) jeśli wyjątkowo wymaga się podania wartości odporności na poślizg/poślizgnięcie – należy zadeklarować minimalną jej wartość pomierzoną wg zał. I normy (wahadłowym przyrządem do badania tarcia)	

Kostki kolorowe powinny być barwione substancjami odpornymi na działanie czynników atmosferycznych, światła (w tym promieniowania UV) i silnych alkaliów (m.in. cementu, który przy wypełnieniu spoin zaprawą cementowo-piaskową nie może odbarwiać kostek). Zaleca się stosowanie środków stabilnie barwiących zaczyn cementowy w kostce, np. tlenki żelaza, tlenek chromu, tlenek tytanu, tlenek kobaltowo-glinowy (nie należy stosować do barwienia: sadz i barwników organicznych).

Uwaga: Naloty wapienne (wykwity w postaci białych plam) mogą pojawić się na powierzchni kostek w początkowym okresie eksploatacji. Powstają one w wyniku naturalnych procesów fizykochemicznych występujących w betonie i zanikają w trakcie użytkowania w okresie do 2-3 lat.

2.3.1. Materiały na podsypkę i wypełnienia spoin

- mieszanka cementowo-piaskowa 1:4 dla podsypki z cementu portlandzkiego klasy 32,5N wg PN-EN 197-1

i z piasku naturalnego spełniającego wymagania PN-B-06712,

- piasek wg PN-B-11113 dla wypełnienia spoin.

3. Sprzęt

Ogólne wymagania dotyczące sprzętu podano w ST D-M.00.00.00. „Wymagania ogólne” pkt. 3. Wymagania dla sprzętu podano w ST D.04.04.02. "Podbudowa z kruszywa łamanego stabilizowanego mechanicznie", ST D.04.03.01. „Oczyszczenie i skropienie warstw konstrukcyjnych”, ST D.05.03.05. "Nawierzchnie z betonu asfaltowego", ST D.08.02.02 „Chodniki z brukowej kostki betonowej”. Przed przystąpieniem do wykonania robót Inspektor Nadzoru sprawdzi zgodność przedstawionej przez Wykonawcę propozycji sprzętowej z wymaganiami ST.

4. Transport

Ogólne wymagania dotyczące transportu podano w ST D-M.00.00.00. „Wymagania ogólne” Wymagania dotyczące transportu podano w ST D.04.04.02. "Podbudowa z kruszywa łamanego stabilizowanego mechanicznie", ST D.04.03.01. „Oczyszczenie i skropienie warstw konstrukcyjnych”, ST D.05.03.05. "Nawierzchnie z betonu asfaltowego", ST D.08.02.02 „Chodniki z brukowej kostki betonowej”.

5. Wykonanie Robót

Ogólne zasady wykonywania Robót podano w ST D-M.00.00.00 „Wymagania ogólne” pkt. 5.

5.1. Roboty ziemne

Wykonanie Robót ziemnych polega na uzupełnieniu korony zjazdu.

5.1.1. Podłoże

Podłoże pod ułożenie nawierzchni i podbudowy zjazdów z kruszywa stabilizowanego mechanicznie może stanowić grunt nasypowy lub rodzimy. Podłoże gruntowe pod nawierzchnię powinno być przygotowane zgodnie z wymogami określonymi w ST D-04.01.01 „Profilowanie i zagęszczenie podłoża pod warstwy konstrukcyjne”.

5.2. Wykonanie podbudowy z kruszywa łamanego stabilizowanego mechanicznie

Wykonanie podbudowy z kruszywa łamanego na zjazdach wg ST D.04.04.02. "Podbudowa z kruszywa łamanego stabilizowanego mechanicznie"

5.2.1. Układanie mieszanki z kruszywa

Mieszanka kruszywa powinna być rozkładana w warstwie o jednakowej grubości, takiej, aby jej ostateczna grubość po zagęszczeniu była równa grubości projektowanej. Warstwa powinna być rozłożona w sposób zapewniający osiągnięcie wymaganych spadków i rzędnych wysokościowych. W miejscach, gdzie widoczna jest segregacja kruszywa należy przed zagęszczeniem wymienić kruszywo na materiał o odpowiednich właściwościach. Wilgotność mieszanki kruszywa podczas zagęszczania powinna odpowiadać wilgotności optymalnej, określonej według próby Proctora, zgodnie z PN-B-04481 (metoda II). Zagęszczenie powinno być równomierne na całej szerokości zjazdu. Wskaźnik zagęszczenia, badany zgodnie z BN-77/8931-12, powinien wynosić, co najmniej 1,0.

Dla zjazdów z kostki brukowej oraz zjazdów o nawierzchni asfaltowej ułożona warstwa z mieszanki kruszywa stanowić będzie podbudowę.

Dla zjazdów kruszywowych ułożona warstwa z mieszanki kruszywa stanowić będzie nawierzchnię.

5.3. Wykonanie warstwy ścieralnej zjazdów z betonu asfaltowego.

Na oczyszczonej i skropionej podbudowie wg zasad ST D.04.03.01. "Oczyszczenie i skropienie warstw konstrukcyjnych" należy wykonać warstwę ścieralną z betonu asfaltowego o grub. 4cm wg zasad ST D.05.03.05. "Nawierzchnie z betonu asfaltowego".

5.4. Wykonanie nawierzchni zjazdu z kostki brukowej

Wykonanie nawierzchni z kostki betonowej grubości 8,0cm na podsypce cementowo-piaskowej grubości 5 cm wg ST D.08.02.02. "Chodniki z kostki brukowej betonowej".

Kostkę układa się na podsypce cementowo-piaskowej w taki sposób, aby szczeliny między kostkami wynosiły od 2 do 3 mm. Kostkę należy układać ok. 1,5cm wyżej od projektowanej niwelety nawierzchni, gdyż w czasie wibrowania (ubijania) podsypka ulega zagęszczeniu. Po ułożeniu kostki, szczeliny należy wypełnić piaskiem, a następnie zamieść powierzchnię ułożonych kostek przy użyciu szczotek ręcznych lub mechanicznych i przystąpić do ubijania nawierzchni. Do ubijania ułożonej nawierzchni z kostek brukowych stosuje się wibratory płytowe z osłoną z tworzywa sztucznego dla ochrony kostek przed uszkodzeniem i zabrudzeniem. Do zagęszczania nawierzchni z betonowych kostek brukowych nie wolno używać walca. Po ubiciu nawierzchni należy uzupełnić szczeliny piaskiem i zamieść nawierzchnię. Nawierzchnia z wypełnieniem spoin piaskiem nie wymaga pielęgnacji - może być zaraz oddana do ruchu.

6. Kontrola jakości Robót

Ogólne zasady kontroli jakości Robót podano w ST D-M.00.00.00 „Wymagania ogólne” pkt. 6.

Kontrolę jakości Robót należy prowadzić:

- dla podłoża zgodnie z wymaganiami ST D 04.01.01 „Profilowanie i zagęszczenie podłoża pod warstwy konstrukcyjne”.
- dla podbudowy zgodnie z wymaganiami OST D.04.04.02. "Podbudowa z kruszywa łamanego stabilizowanego mechanicznie"
- dla oczyszczenia i skropienia podbudowy zgodnie z wymaganiami ST D.04.03.01. "Oczyszczenie i skropienie warstw konstrukcyjnych";
- dla nawierzchni z betonu asfaltowego - zgodnie z wymaganiami ST D.05.03.05. "Nawierzchnie z betonu asfaltowego ".
- dla nawierzchni z kostki ST D.08.02.02. "Chodniki z kostki brukowej betonowej".

Z uwagi na skomplikowany zakres robót Inspektor Nadzoru określi rodzaj oraz częstotliwość badań i pomiarów.

7. Obmiar Robót

Ogólne zasady obmiaru Robót podano w ST D-M.00.00.00 „Wymagania ogólne” pkt. 7.

7.1. Jednostka obmiarowa

Jednostką obmiarową jest 1m² (metr kwadratowy) wykonanego zjazdu.

8. Odbiór Robót

Ogólne zasady odbioru Robót podano w ST D-M.00.00.00. „Wymagania ogólne” pkt. 8.

Roboty uznaje się za wykonane zgodnie z Dokumentacją Projektową i ST, jeżeli wszystkie badania i pomiary z zachowaniem tolerancji wg pkt. 6 dały wyniki pozytywne.

9. Podstawa płatności

Ogólne ustalenia dotyczące podstawy płatności podano w ST D-M.00.00.00. „Wymagania ogólne” pkt. 9.

9.1. Cena jednostkowa

Cena jednostkowa 1m² zjazdu o nawierzchni asfaltowej obejmuje:

- prace pomiarowe i roboty przygotowawcze,
- zakup, dostarczenie i składowanie materiałów,
- koszt niezbędnych czynników produkcji,
- oznakowanie robót,
- niezbędne roboty ziemne,
- przygotowanie i dostarczenie mieszanki kruszywa łamanego stabilizowanego mechanicznie
- ułożenie podbudowy z kruszywa łamanego stabilizowanego mechanicznie gr. 12cm
- oczyszczenie i skropienie podbudowy,
- przygotowanie i dostarczenie mieszanki betonu asfaltowego,
- ułożenie warstwy ścieralnej z betonu asfaltowego grub. 4cm,
- obcięcie krawędzi,
- przeprowadzenie pomiarów i badań laboratoryjnych wymaganych w ST.

Cena jednostkowa 1m² nawierzchni zjazdu z kostki brukowej betonowej obejmuje:

- prace pomiarowe i roboty przygotowawcze,
- zakup, dostarczenie i składowanie materiałów,
- koszt niezbędnych czynników produkcji,
- oznakowanie robót,
- niezbędne roboty ziemne,
- przygotowanie i dostarczenie mieszanki kruszywa łamanego stabilizowanego mechanicznie
- ułożenie nawierzchni z kruszywa łamanego stabilizowanego mechanicznie gr. 12cm
- przygotowanie i rozłożenie podsypki cementowo – piaskowej gr 5,0cm
- ułożenie nawierzchni zjazdu ,
- przeprowadzenie pomiarów i badań laboratoryjnych wymaganych w ST.

10. Przepisy związane

Podane w ST D 04.01.01 „Profilowanie i zagęszczenie podłoża pod warstwy konstrukcyjne”, D.04.03.01. „Oczyszczenie i skropienie warstw konstrukcyjnych”, ST D.04.04.02. "Podbudowa z kruszywa łamanego stabilizowanego mechanicznie"; ST D.05.03.05. "Nawierzchnie z betonu asfaltowego", ST D.08.02.02. "Chodniki z kostki brukowej betonowej".

PRZEDMIAR ROBÓT

Nazwa obiektu lub robót:

Przebudowa drogi gminnej dz. nr 886 i 889 - Maliszów przez Starą Wieś

Kody i nazwy CPV:

Grupa robót:

- 45.1 *Przygotowanie terenu pod budowę*
- 45.2 *Roboty budowlane w zakresie wznoszenia kompletnych obiektów budowlanych lub ich części oraz roboty w zakresie inżynierii lądowej i wodnej*

Klasa robót:

- 45.11 *Roboty w zakresie burzenia i rozbiórki obiektów budowlanych; roboty ziemne*
- 45.23 *Roboty budowlane w zakresie budowy rurociągów, linii komunikacyjnych i elektroenergetycznych, autostrad, dróg, lotnisk i kolei; wyrównywanie terenu*

Kategoria robót:

- 45.11.1 *Roboty w zakresie burzenia, roboty ziemne*
- 45.11.2 *Roboty w zakresie usuwania gleby*
- 45.23.2 *Roboty pomocnicze w zakresie rurociągów i kabli*
- 45.23.3 *Roboty w zakresie konstruowania, fundamentowania oraz wykonywania nawierzchni autostrad, dróg*

Lokalizacja inwestycji:

*Maliszów przez Starą Wieś gm. Kowala
Dz. nr 886 i 889*

Zamawiający (inwestor):

Urząd Gminy w Kowali

Adres:

Kowala 105A, 26-624 Kowala

Data opracowania:

10 kwietnia 2015

PRZEDMIAR ROBÓT

Lp.	Kod pozycji	Nr spec. techn.	Opis i wyliczenia	j.m.	Poszcz.	Razem
1	45111300-1		Roboty rozbiórkowe			
1	KNR 2-01	01.01.0	Roboty pomiarowe przy liniowych robotach ziemnych - trasa drogi w terenie równinnym	km		
d.1	0119-03	1	0+000 - 0+449,60 0.4496	km	0.450	
					RAZEM	0.450
2	KNR 2-01	01.02.0	Scinanie drzew piłą mechaniczną (śr. 36-45 cm)	szt.		
d.1	0103-04	1	fi 30-50 - szt. 3	szt.	3.000	
					RAZEM	3.000
3	KNR 2-01	01.02.0	Scinanie drzew piłą mechaniczną (śr. 66-75 cm)	szt.		
d.1	0103-07	1	fi 80-100	szt.	1.000	
					RAZEM	1.000
4	KNR 2-01	01.02.0	Mechaniczne karczowanie pni (śr. 36-45 cm)	szt.		
d.1	0105-04	1	3	szt.	3.000	
					RAZEM	3.000
5	KNR 2-01	01.02.0	Mechaniczne karczowanie pni (śr. 66-75 cm)	szt.		
d.1	0105-07	1	1	szt.	1.000	
					RAZEM	1.000
6	KNR 2-31		Mechaniczne rozebranie nawierzchni z mieszanek mineralno-bitumicznych o grubości 4 cm	m ²		
d.1	0803-03		115	m ²	115.000	
					RAZEM	115.000
7	KNR 2-31		Mechaniczne rozebranie nawierzchni z tłuczni kamylnego o grubości sr 16.5 cm	m ²		
d.1	0804-03		115	m ²	115.000	
					RAZEM	115.000
2	45112210-0		Usuwanie wierzchniej warstwy gleby			
8	KNR 2-01	01.02.0	Usunięcie warstwy ziemi urodzajnej (humusu) o grubości do 15 cm za pomocą spycharek	m ²		
d.2	0126-01	2	Strona lewa: 465*2.80 Strona prawa: 455*2.70	m ²	1302.000	
				m ²	1228.500	
					RAZEM	2530.500
9	KNR 2-01	01.02.0	Nakłady uzupełniające za każde dalsze rozpoczęcie 0.5 km transportu ponad 1 km samochodami samowyladowczymi po drogach utwardzonych ziemi kat.III-IV	m ³		
d.2	0214-04	2	Krotność = 6 2530*0.20	m ³	506.000	
					RAZEM	506.000
3	45112000-5		Roboty w zakresie usuwania gleby			
10	KNR 2-01	02.01.0	Roboty ziemne wykonywane koparkami przedsięwziętymi o poj.łyżki 0.60 m ³ w gr.kat.I-II z transportem urobku samochodami samowyladowczymi na odległość do 1 km	m ³		
d.3	0202-04	1	ilość robót wg Tabeli Robót Ziemnych. 44	m ³	44.000	
					RAZEM	44.000
11	KNR 2-01	02.01.0	Formowanie i zagęszczanie nasypów o wys. do 3.0 m spycharkami w gruncie kat. I-II	m ³		
d.3	0235-01	1	Wykonanie nasypów w celu ukształtowaniu korony drogi z gruntu (piasek) dostarczonego z dokopu; ilości robót wg tabeli robót ziemnych. 198	m ³	198.000	
					RAZEM	198.000
4	45233000-9		Roboty w zakresie konstruowania, fundamentowania oraz wykonywania nawierzchni autostrad, dróg			
12	KNR 2-31	04.01.0	Mechaniczne profilowanie i zagęszczenie podłoża pod warstwy konstrukcyjne nawierzchni w gruncie kat. I-IV	m ²		
d.4	0103-04	1	Chodnik:0+000-0+449 449*1.70 Poszerzenie wg tabeli 204	m ²	763.300	
				m ²	204.000	
					RAZEM	967.300
13	KNR 2-31	04.06.0	Podbudowa z gruntu stabilizowanego cementem 1,5 Mpa - grubość podbudowy po zagęszczeniu 10 cm	m ²		
d.4	0111-01	1	763.30	m ²	763.300	
					RAZEM	763.300

PRZEDMIAR ROBÓT

Lp.	Kod pozycji	Nr spec. techn.	Opis i wyliczenia	j.m.	Poszcz.	Razem
14	KNR 2-31 d.4 0111-01 0111-02	04.06.0 1	Podbudowa z gruntu stabilizowanego cementem wykonywana sprzętem rolniczym - grubość podbudowy po zagęszczeniu 15 cm - 2,5 Mpa 204	m ² m ²	 204.000	
					RAZEM	204.000
15	KNR 2-31 d.4 0110-01 z.o. 2.12. 9901-04 0110-02	05.03.0 6	Podbudowa z mieszanki mineralno-bitumicznej klinkowo-żwirowej o lepkości asfaltowej - grubość warstwy po zagęszczeniu 11 cm - podbudowa z betonu asfaltowego AC22P50/70 gr. 11 cm na poszerzeniach Wykonanie podbudowy z betonu asfaltowego AC22P50/70 gr. 11 cm na poszerzeniach 204	m ² m ²	 204.000	
					RAZEM	204.000
16	KNR AT-03 d.4 0202-01	04.03.0 1	Mechaniczne oczyszczenie i skropienie emulsją asfaltową na zimno podbudowy (tłuczniowej lub z gruntu stabilizowanego cementem; warstwa istniejąca 449.6*4.65 stabilizacja 2,5 Mpa 204 podbudowa asfaltowa 204 warstwy wyrównawczo - wzmacniająca 449.60*4.56	m ² m ² m ² m ²	 2090.640 204.000 204.000 2050.176	
					RAZEM	4548.816
5145233220-7			Roboty w zakresie nawierzchni dróg			
17	KNR 2-31 d.5 0310-01 0310-02	05.03.0 5	Wykonanie warstwy wiążącej na poszerzeniach gr. 8 cm-200 kg/m ² z betonu asfaltowego ACW1650/70 204	m ² m ²	 204.000	
					RAZEM	204.000
18	KNK 2-06 d.5 0312-01	05.03.0 5	Wykonanie warstwy wyrównawczo - wzmacniającej z betonu asfaltowego ACW16/50/70 w jezdniach wykonywana mechanicznie śr gr 9,0 cm Wykonanie warstwy wyrównawczo wzmacniającej z betonu asfaltowego AC16W50/70 grubość min. 6 cm średnia gr. 9 cm; ilość robót wg tabeli wyrównań: 181,4m3x2,2Mg 399.80	Mg Mg	 399.800	
					RAZEM	399.800
19	KNR 2-31 d.5 0310-05 0310-06	05.03.0 5	Wykonanie warstwy ścieralnej z betonu asfaltowego AC11S50/70 gr. 4 cm na całym odc. drog - 100 kg/m ² 420*4.50 [4.5+6.0]/2*10+6*6 wykrąglenia od str prawej 7*7-[3.14*49]/4 od str lewej 8*8-[3.14*64]/4	m ² m ² m ² m ²	 1890.000 88.500 10.535 13.760	
					RAZEM	2002.795
6 45233161-5			Roboty budowlane w zakresie ścieżek pieszych			
20	KNR 2-31 d.6 0407-03	08.03.0 01	Obrzeża betonowe o wymiarach 30x8 cm na podsypce piaskowej z wypełnieniem spoin piaskiem Długość chodnika: od 0+000 do 0+442,50 = 443 mb 443 Plus dł. obrzeża zjazdów zgodnie z zestawieniem na wykazie zjazdów: suma wysokości zjazdów po str. prawej pomniejszona przez wsp. wzgl. skosy: [28+2+3,5+2,2+2,10+2,3+2,2+3,3+3,0+2,5+3,3+3,3+3,6]x2x1,06= 83,53 mb 83.53	m m m	 443.000 83.530	
					RAZEM	526.530
21	KNR 2-31 d.6 0511-02	08.02.0 2	Nawierzchnie z kostki brukowej betonowej o grubości 6 cm kolor na podsypce cementowo-piaskowej 442.0*1.50 minus zjazdy -[16.8+12.5+23.1+13.9+13.3+14.5+13.6+21.5+24.4+19+16+20.8+21.5+23.8]	m ² m ² m ²	 663.000 -254.700	
					RAZEM	408.300
7 45232452-5			Roboty odwadniające			
22	KNR 2-31 d.7 0606-03	07.01.0 1	Ścieki z prefabrykatów betonowych o grubości 15 cm na podsypce cementowo-piaskowej Ściek prefabrykowany 60x50x15 betonowy na ławie z betonu B-15 Od 0+000 do 0+422 442 zejścia do rowu przy drodze woj. na dł. 2 mb 2 odprowadzenie wody przy skrzyżowaniu z drogą gminną w km 0+017,54 od 0+000-0+009+dł. łuku 18.42 Druga strona skrzyżowania od zjazdu gospodarczego na dł. 5 mb + dł. łuku 14.42	m m m m m	 442.000 2.000 18.420 14.420	

PRZEDMIAR ROBÓT

Lp.	Kod pozycji	Nr spec. techn.	Opis i wyliczenia	j.m.	Poszcz.	Razem
					RAZEM	476.840
23 d.7	KNR 2-05 0120-08 analogia	07.01.0 1	Pokrycie z blach żebrowanych blacha 67,60kg/m ² x 5,0*0,54 182.52 ceownik65 x 2 szt = 10,0 mb 7.09*2*5 A (obliczenia pomocnicze) 0.254	t t	 182.520 70.900 ===== 253.420 0.254	
					RAZEM	0.254
24 d.7	KNR 2-31 0402-03	07.01.0 1	Ława pod krawężniki betonowa zwykła B16 476.84*0.40*0.15	m ³ m ³	 28.610	
					RAZEM	28.610
25 d.7	KNR-W 2-18 0524-02	03.01.0 2	Studzienki ściekowe uliczne betonowe o śr. 500 mm 3	szt. szt.	 3.000	
					RAZEM	3.000
26 d.7	KNR-W 2-18 0406-01 analogia	03.01.0 2	Kanały z rur kanalizacyjnych PP o śr. nominalnej 200 mm - przykanaliki 3*6.0	m m	 18.000	
					RAZEM	18.000
27 d.7	KNNR-W 10 2519-01	03.01.0 2	Naprawa skarp rowów i nasypów przez darniowanie na płask - ścięcie wypukłości i zasypywanie wgłębień na skarpach i terenie z ubiciem pod darniowanie na płask 440*2.50	m ² m ²	 1100.000	
					RAZEM	1100.000
28 d.7	KNNR-W 10 2508-08	03.01.0 2	Wydobycie z dna ciekłu roślin korzeniących się przy zarośnięciu do 30% 440*1.50	m ² m ²	 660.000	
					RAZEM	660.000
29 d.7	KNNR-W 10 2513-06	03.01.0 2	Odmulanie mechaniczne cieków o szer. dna 0,5-1,1 m; gr. warstwy odmulania 30 cm (odmularka łyżkowa o szer. łyżki 1,4 m) Regulacja istniejącego lewostronnego rowu przydrożnego polegająca na pogłębieniu, oczyszczeniu skarp i dna namułu 440	m m	 440.000	
					RAZEM	440.000
30 d.7	KNNR-W 10 2507-02	03.01.0 2	Oczyszczanie z namułu przepustów o śr. 0,60 m z przyczórkami z darniny; stopień zamulenia do 0,33 średnicy przewodu 10	m m	 10.000	
					RAZEM	10.000
31 d.7	KNR 2-31 0605-06		Przepusty rurowe pod zjazdami - rury PEHD śr. 50 cm 4	m m	 4.000	
					RAZEM	4.000
32 d.7	KNR 2-31 0105-03 0105-04		Podsypka piaskowa z zagęszczeniem mechanicznym - 20 cm grubości warstwy po zagęszczeniu - pospółka pod rurę przepustu 4,0*0.70	m ² m ²	 2.800	
					RAZEM	2.800
33 d.7	KNR-W 2-18 0521-04 analogia		ścianki oporowe przepustów fi 500 2	kpl. kpl.	 2.000	
					RAZEM	2.000
8			Pobocza			
34 d.8	KNR 2-31 0103-04	06.02.0 1	Mechaniczne profilowanie i zagęszczenie podłoża pod warstwy konstrukcyjne nawierzchni w gruncie kat. I-IV Uporządkowanie podłoża pod umocnienie pobocza poprzez wyrównanie i zagęszczenie Dł. odcinka drogi 449,60 -minus łączna dł. zjazdów po str. lewej projektowanego odcinka - z wykazu zjazdów x 0,75=[449,50-(5,6+5,8+5,4+5,5+5,3+5,3+5,4+4,2) x 0,75=401,7x0,75= 301.30	m ² m ²	 301.300	
					RAZEM	301.300
35 d.8	KNR 2-31 0204-03 0204-04	06.03.0 1	Nawierzchnia - warstwa dolna z tłucznią - grubość po zagęszczeniu 12 cm Umocnienie pobocza kruszywem łamanym 0/31,5 gr. 12 cm pasem szerokości 0,75 m z zaklinowaniem płaszczyzny powierzchni 301.30	m ² m ²	 301.300	
					RAZEM	301.300
36 d.8	KNR 2-31 0103-01	06.02.0 2	Ręczne profilowanie i zagęszczenie podłoża pod warstwy konstrukcyjne nawierzchni w gruncie kat. I-II	m ²		

PRZEDMIAR ROBÓT

Lp.	Kod pozycji	Nr spec. techn.	Opis i wyliczenia	j.m.	Poszcz.	Razem
			Di. odcinka (449,60 mb) minus suma szerokości wjazdów po str. prawej odc. drogi x śr. szerokość terenu = $449,6 - (5,0 + 5,3 + 5,6 + 5,3 + 5,3 + 5,3 + 5,2 + 5 + 6,4 + 5,3 + 5,3 + 5,5 + 5,6) = 449,6 - 75,4 = 374,2 \times 0,8 = 299,40$ 299.40	m ²	299.400	
					RAZEM	299.400
37	KNR 2-21 d.8 0218-02	06.03.0 2	Rozścielenie ziemi urodzajnej ręczne z transportem taczkami na terenie płaskim teren pomiędzy obrzeżem chodnikowym a zabudową (ogrodzenia) $299,40 \times 0,05$ powierzchni skarp rowu na całej długości i na skarpach zjazdów $449,6 \times 1,80 \times 0,05$	m ³ m ³	 14.970	
					RAZEM	55.434
38	KNR 2-21 d.8 0406-02	06.03.0 2	Wykonanie łąk parkowych siewem na gruncie kat. III bez nawożenia teren pomiędzy obrzeżem chodnikowym a zabudową (ogrodzenia) $299,40$ powierzchni skarp rowu na całej długości i na skarpach zjazdów $449,6 \times 1,80$ A (obliczenia pomocnicze) $1108,68 / 10000$	ha ha	 299.400 809.280 ===== 1108.680 0.111	
					RAZEM	0.111
39	KNR 2-31 d.8 0114-07 0114-08	06.03.0 1	Podbudowa z kruszywa łamanego - warstwa górna o grubości po zagęszczeniu 10 cm Ulepszenie pobocza drogi wojewódzkiej na dojeździe do wiaty autobusowej kruszywem stabilizowanym mechanicznie 0/31,5 warstwa gr. 10 cm wraz z zagęszczeniem i zaklinowaniem odpowiednim kruszywem klinującym wg planu projektu organizacji ruchu na włączeniu $55,0 \times 1,6$	m ² m ²	 88.000	
					RAZEM	88.000
9			Zjazdy do gospodarstw i do działek			
40	KNR 2-31 d.9 0103-04	06.02.0 1	Mechaniczne profilowanie i zagęszczenie podłoża pod warstwy konstrukcyjne nawierzchni w gruncie kat. I-IV przygotowanie podłoża na zjazdach poprzez wyrównanie i zagęszczenie pod ułożenie podbudowy z kruszywa Suma powierzchni zjazdów wg wykazu $16,8 + 12,6 + 20 + 23,1 + 17,7 + 13,9 + 23,7 + 13,3 + 15 + 14,5 + 14,5 + 13,6 + 15,1 + 21,5 + 24,40 + 21,1 + 19 + 18 + 20 + 18,8 + 20,8 + 21,5 + 23,8$	m ² m ²	 422.700	
					RAZEM	422.700
41	KNR 2-31 d.9 0114-05 0114-06	04.03.0 1	Podbudowa z kruszywa łamanego 0/31,5 - warstwa dolna o grubości po zagęszczeniu 18 cm na zjazdach do gospodarstw wzdłuż lewej krawędzi jezdni na zjazdach do gospodarstw wzdłuż lewej krawędzi jezdni w linii rowu przydrożnego, pod nawierzchnią asfaltową Łączna powierzchnia zjazdów z wykazu po stronie lewej - litera "L" $20 + 17,7 + 23,7 + 15 + 14,5 + 15,0 + 21,1 + 20,0 + 18,8$	m ² m ²	 165.800	
					RAZEM	165.800
42	KNR 2-31 d.9 0114-05 0114-06	04.03.0 1	Podbudowa z kruszywa łamanego 0/31,5 - warstwa dolna o grubości po zagęszczeniu 18 cm na zjazdach do gospodarstw w linii chodnika, pod kostkę betonową na zjazdach do gospodarstw w linii chodnika, pod kostkę betonową Łączna pow. Zjazdów z wykazu po stronie prawej - litera "P" $16,8 + 12,6 + 23,10 + 13,9 + 13,3 + 14,5 + 13,6 + 21,5 + 24,4 + 19 + 18 + 20,8 + 21,5 + 23,8$	m ² m ²	 256.800	
					RAZEM	256.800
43	KNR 2-31 d.9 0511-03	08.02.0 2	Nawierzchnie z kostki brukowej betonowej o grubości 8 cm na podsypce cementowo-piaskowej 256.80	m ² m ²	 256.800	
					RAZEM	256.800
44	KNR 2-31 d.9 1004-07	05.03.0 5	Skropienie nawierzchni drogowej asfaltem $20 + 17,7 + 23,7 + 15 + 14,5 + 15,0 + 21,1 + 20,0 + 18,8$	m ² m ²	 165.800	
					RAZEM	165.800
45	KNR 2-31 d.9 0311-01	05.03.0 5	Nawierzchnia z mieszanek mineralno-bitumicznych grysowo-zwirowych - warstwa wiążąca asfaltowa - grubość po zagęszczeniu 4 cm - beton asfaltowy ACS1150/70 Wykonanie nawierzchni asfaltobetonowej na uprzednio skropionej podbudowie jak poz. 26 gr. 4 cm w ilości 100 kg/m ² z betonu asfaltowego ACS1150/70 $20 + 17,7 + 23,7 + 15 + 14,5 + 15,0 + 21,1 + 20,0 + 18,8$	m ² m ²	 165.800	
					RAZEM	165.800
46	KNR 2-31 d.9 0311-01 0311-02	05.03.0 5	Nawierzchnia z mieszanek mineralno-bitumicznych grysowo-zwirowych - z betonu asfaltowego AC16W50/70 - grubość po zagęszczeniu 6 cm Wykonanie warstwy wyrównawczo wzmacniającej z betonu asfaltowego AC16W50/70 gr. 6 cm na zjeździe na drogę boczną (skrzyżowanie w km 0+017,54)	m ²		

PRZEDMIAR ROBÓT

Lp.	Kod pozycji	Nr spec. techn.	Opis i wyliczenia	j.m.	Poszcz.	Razem
			Pole prostokąta o wym. 9x4,62 9*4.62 wyokrąglenie: 2x[6x6-(3,14*6*6):4] 15.48	m ²	41.580	
				m ²	15.480	
					RAZEM	57.060
47	KNR AT-03 d.9 0102-01	10.07.0 1	Roboty remontowe - frezowanie nawierzchni bitumicznej o gr. do 4 cm z wywozem materiału z rozbiórki na odl. do 1 km Wykonanie frezowania dla połączenia nowej warstwy ścieralnej na ww. zjeździe z nawierzchnią istniejącą 4.5*2	m ²		
				m ²	9.000	
					RAZEM	9.000
48	KNR 2-31 d.9 0310-05 0310-06	05.03.0 5	Nawierzchnia z mieszanek mineralno-bitumicznych grysowych - warstwa ścieralna z asfaltobetonu AC11S50/70 gr. 4 cm - 100kg/m ² - grubość po zagęszczeniu 4 cm 9*4.5+15.48	m ²		
				m ²	55.980	
					RAZEM	55.980
49	KNR 2-31 d.9 0605-06 analogia	09.01.0 2	Przepusty rurowe pod zjazdami - rury PEHD o śr. 30 cm 5.6+5.8+5.4+5.5+5.3+5.3+5.4+5.4+4.2+9*2	m		
				m	65.900	
					RAZEM	65.900
50	KNR-W 2-18 d.9 0521-04 analogia	09.01.0 2	ścianki oporowe przepustów fi 300 2*9	kpl.		
				kpl.	18.000	
					RAZEM	18.000
10	45233290-8		Instalowanie znaków drogowych			
51	KNR 2 d.10 0106-02	07.02.0 1	Betonowanie stóp fundamentowych 0.6*0.6*0.6*11	m ³		
				m ³	2.376	
					RAZEM	2.376
52	KNR 2-31 d.10 0702-02	07.02.0 1	Słupki do znaków drogowych z rur stalowych o śr. 70 mm 11	szt.		
				szt.	11.000	
					RAZEM	11.000
53	KNR 2-31 d.10 0703-02	07.02.0 1	Przymocowanie tablic znaków drogowych zakazu, nakazu, ostrzegawczych, informacyjnych o powierzchni ponad 0.3 m ² wg projektu organizacji ruchu na włączeniu do drogi woj. D-1 2 A-7 2 D-6 2 wg projektu organizacji drogi gminnej wg planu sytuacyjnego A-6a 1 A-6b 1 A-7a 1 D-1 2	szt.		
				szt.	2.000	
				szt.	2.000	
				szt.	2.000	
				szt.	1.000	
				szt.	1.000	
				szt.	1.000	
				szt.	2.000	
					RAZEM	11.000
54	KNR AT-04 d.10 0204-01	07.02.0 1	Oznakowanie poziome nawierzchni bitumicznych - na zimno, za pomocą mas chemoutwardzalnych grubowarstwowe wykonywane mechanicznie - oznakowanie gładkie Oznakowanie poziome wg projektu doceiowej organizacji ruchu na włączeniu drogi gminnej do wojewódzkiej nr 744 P-1c 30*0.12 P-4 60*0.24 P-7d 150*0.12 P-13 9*0.2625 P-10 6.5*6*0.50 P-14 6.50*0.375	m ²		
				m ²	3.600	
				m ²	14.400	
				m ²	18.000	
				m ²	2.363	
				m ²	19.500	
				m ²	2.438	
					RAZEM	60.301
55	analiza indywidualna		Opracowanie tymczasowej organizacji na czas prowadzenia robót w pasie drogi woj. Nr 744 wraz z wymaganymi uzgodnieniami i zatwierdzeniem - utrzymanie oznakowania w czasie prowadzenia robót drogowych i oznakowania poziomego w należyтым porządku 1	kpl.		
				kpl.	1.000	

PRZEDMIAR ROBÓT

Lp.	Kod pozycji	Nr spec. techn.	Opis i wyliczenia	j.m.	Poszcz.	Razem
					RAZEM	1.000

PROJEKT PRAC REMONTOWYCH

na drodze gminnej w m. Maliszów

4

Gmina: Kowala
Powiat: radomski
Woj.: mazowieckie

Investor: Gmina Kowala

I. Część opisowa

1. Oświadczenie projektanta
2. Uprawnienia Projektanta
3. Zaświadczenie o przynależności do MOiB
4. Orientacja 1:10 000
5. Opis techniczny
6. Przedmiar robót
7. Ślepy kosztorys ofertowy
8. Szczegółowe Specyfikacje Techniczne

II. Część rysunkowa

1. Plansza robót remontowych

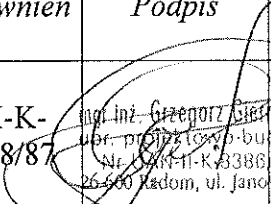
JEDNOSTKA PROJEKTOWA				
	<i>Imię i nazwisko</i>	<i>Nr uprawnień</i>	<i>Podpis</i>	<i>Data</i>
PROJEKTANT	mgr inż. Grzegorz Giermakowski	Uan-II-K-8386/48/87	 mgr inż. Grzegorz Giermakowski ubr. projektowo-bud. 09.2011 Nr. 00011-K/3386/48/87 26-500 Radom, ul. Janowiecka 24	09.2011

CZEŚĆ OPISOWA

STWIERDZENIE PRZYGOTOWANIA ZAWODOWEGO

do pełnienia samodzielnych funkcji technicznych w budownictwie

Na podstawie § 13 ust. 1 pkt 3 lit. b, § 4 ust. 2, § 7

§ 13 ust. 1 rozporządzenia Ministra Gospodarki Terenowej i Ochrony Środowiska z dnia 30 lutego 1975 r. w sprawie samodzielnych funkcji technicznych w budownictwie (Dz. U. Nr 8, poz. 46)

stwierdza się, że:

OBYWATEL GRZEGORZ MARIAN GIEMAKOWSKI

magister inżynier budownictwa drogowego
(wymienić tytuł zawodowy)

urodzony dnia 23 stycznia 1943 r. w Skaryszewie

posiada przygotowanie zawodowe, upoważniające do wykonywania samodzielnej funkcji
projektanta

w specjalności konstrukcyjno - inżynierskiej w zakresie dróg

i lotniskowych dróg startowych oraz manipulacyjnych

OBYWATEL GRZEGORZ MARIAN GIEMAKOWSKI

jest upoważniony do

/ sporządzania projektów budowli, dróg, lotniskowych dróg startowych i manipulacyjnych oraz typowych mostów i przepustów,

/ w zakresie budowli nie będących budynkami w budownictwie osób fizycznych - do kierowania, nadzorowania i kontrolowania budowy, kierowania i kontrolowania wytwarzania konstrukcyjnych elementów budowlanych oraz oceniania i badania stanu technicznego budowli.

trzymuje :

Ob. Grzegorz Marian Giemakowski
1. Moniuszki 12 m/2b
26 - 600 Radom

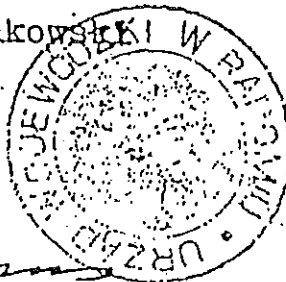

Wojewódzki Architekt Wzrostkowy
mgr inż. Ogn. Władzimir Kocyna

INŻYNIER
[Signature]

[Signature]

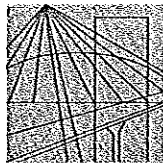

MAZOWIECKA
OKRĘGOWA
I Z B A
INŻYNIERÓW
BUDOWNICTWA

Warszawa, 2 grudnia 2010

Zaświadczenie

Pan GRZEGORZ MARIAN GIERMAKOWSKI

miejsce zamieszkania:

ul. JANOWIECKA 24
26-600 RADOM

jest członkiem Mazowieckiej Okręgowej Izby Inżynierów Budownictwa

o numerze ewidencyjnym: MAZ/BD/2692/01

i posiada wymagane ubezpieczenie od odpowiedzialności cywilnej.

Niniejsze zaświadczenie jest ważne

od dnia: 1 stycznia 2011 r. do dnia: 31 grudnia 2011 r.

MAZOWIECKA OKRĘGOWA IZBA
INŻYNIERÓW BUDOWNICTWA
Przewodniczący Rady

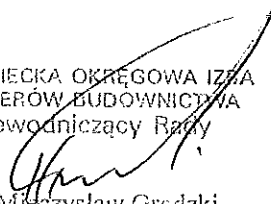
inż. Mieczysław Grodzki

Biuro: ul. 1 Sierpnia 36B, 02-134 Warszawa, tel. 22 868 35 35, 22 868 35 81, 22 868 35 82, fax 22 868 35 49, www.maz.piib.org.pl, e-mail: biuro@maz.piib.org.pl
NIP 525-22-58-203. Dział Członkowski: tel. 22 878 04 11, 22 826 11 05, fax 22 300 99 00. Dział Szkoleni: tel. 22 828 34 10, 22 868 35 50
Komisja Kwalifikacyjna: tel. 22 878 04 03, 22 878 04 04, fax 22 826 28 67 w. 153

Starostwo Powiatowe w Krakowie
 Powiatowy Ośrodek Geodezji i Kartografii
 Reprodukowane na podstawie najnowszych
 niniejszego przedmiotu Wynik z załącznika do rozporządzenia
 Prezesa Rady Ministrów z dnia 14 października 1996 r.
 - Prawo geodezyjne i kartograficzne.
 (Dz.U. Nr 30) poz. 163 z późniejszymi zmianami

Z up. STAROSTY

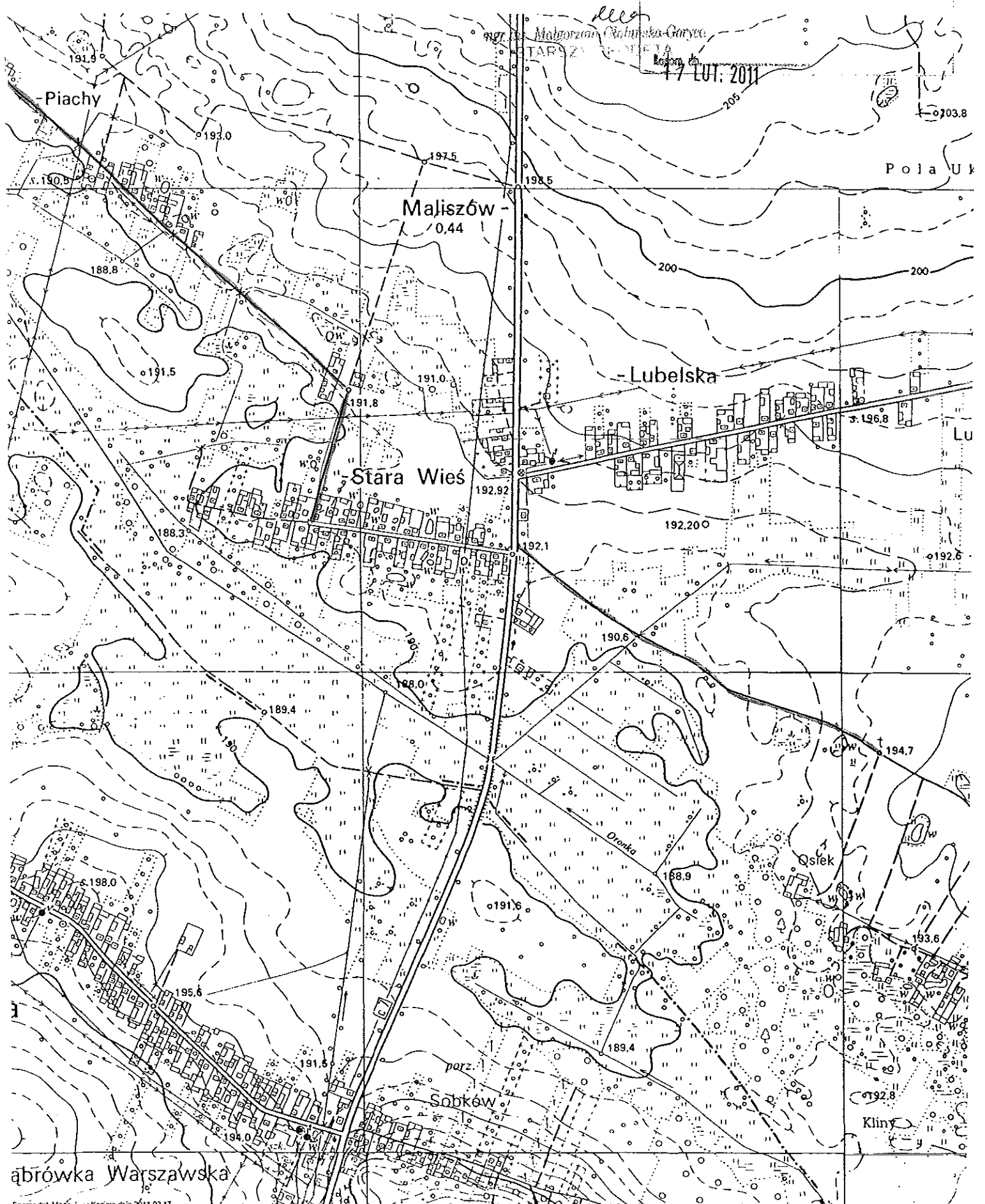

ąbrówka Warszawska

OPIS TECHNICZNY

1. Przedmiot opracowania

Przedmiotem opracowania jest projekt prac remontowych na drodze gminnej w m. Maliszów.

Podstawą opracowania projektu jest:

- zlecenie Inwestora , którym jest Gmina Kowala,
- mapa sytuacyjna w skali 1:1000
- Katalog wzmocnień i remontów nawierzchni – IBDiM 2001
- wizja w terenie

2. Lokalizacja drogi.

Przedmiotowy odcinek drogi, położony jest w granicach administracyjnych gminy Kowala, w południowej jej części

3. Rodzaj i cel przedsięwzięcia.

Planowane przedsięwzięcie jest remontem odcinka drogi gminnej polegającym na:

- remocie czastkowym warst asfaltowych,
- uszczelnieniu nawierzchni poprzez powierzchniowe podwójne utwalenie,
- udrożnienie istniejących rowów poprzez ich:
 - oczyszczenie z namułu
 - regulację skarp i dna rowu,
 - wykoszenie traw
- uzupełnieniu poboczy i otworzenie mieszanką kruszywa łamanego

Powyższe prace remontowe wpłyną na poprawę bezpieczeństwa ruchu kołowego i pieszego oraz zwiększą przydatność eksploatacyjną przedmiotowego odcinka drogi, spowalniając proces dalszej degradacji i zużycia.

4. Istniejący stan zagospodarowania terenu

Przedmiotowy odcinek drogi przekroju szlakuowym, jednojezdniowym, charakteryzuje się następującymi parametrami geometrycznymi:

- jezdnia szerokości 4,5 m o nawierzchni asfaltowej,
- pobocza ziemne szerokości 0,7 m,
- częściowo rowy o pochyleniu skarp 1:1,0+1:1,5.

Niweleta drogi przebiega w poziomie terenu. Na podstawie przeprowadzonej w miesiącu wrześniu wizji w terenie stwierdzono że nawierzchnia jezdni na części długości charakteryzuje się spękaniem poprzecznymi (niskotemperaturowymi) i spękaniem siatkowymi o różnej intensywności.

Pobocza z kruszywa pozarastane są trawą i chwastami. W części droga wyposażona jest w pobocza z gruntu rodzimego, który cechuje się właściwościami humusu.

Na omawianym odcinku drogi pod jej koroną zlokalizowane są dwa przepusty betonowe rurowe. Odwodnienie przedmiotowego odcinka drogi powierzchniowe do istniejących rowów drogowych, które nie występują na całej długości, a częściowo woda z drogi spływa bezpośrednio na pola. Istniejące rowy zamulone i zarośnięte trawą oraz krzakami.

5. Planowane roboty remontowe

W celu podniesienia przydatności eksploatacyjnej nawierzchni lokalne miejsca dużej intensywności spękań siatkowych należy naprawić poprzez remont cząstkowy mieszanką mineralno asfaltową. Po wykonaniu miejscowych cząstkowych napraw nawierzchni asfaltowej nawierzchnię, gdzie występują spękania poprzeczne i mało intensywne spękania siatkowe, należy uszczelnić poprzez wykonanie podwójnego powierzchniowego utrwalenia na całej szerokości jezdni.

Pobocza z kruszywa należy wykosić i uzupełnić mieszanką kruszywa łamanego 0/31,5 na gr. średnio 7,0cm i zastabilizować mechanicznie. Na poboczach z gruntu rodzimego należy zebrać ziemię urodzajną (humus) na głębokość 12,0cm a następnie uzupełnić mieszanką kruszywa łamanego 0/31,5 na gr. 12,0cm stabilizowanego mechanicznie.

Istniejące rowy drogowe należy wykosić, usunąć krzaki i oczyścić z namułu regulując przy okazji ich skarpy i dno rowu.

Planowane roboty remontowe nie zmieniają geometrii drogi w planie sytuacyjnym jak i w profilu podłużnym. Zakres prac pokazano w części rysunkowej niniejszego opracowania na *Planszy robót remontowych*.

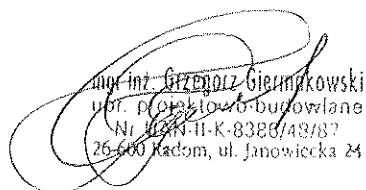
mgr inż. Grzegorz Giermekowski
ul. Poleskiej 6 Budowlane
Nr. 0244-II-K-8386/48/87
26-600 Kadom, ul. Janowiecka 24

SZCZEGÓŁOWE SPECYFIKACJE TECHNICZNE
DROGA GMINNA w m. MALISZÓW
(prace remontowe)

S.T D.01.02.01 Usunięcie drzew i krzewów	12
S.T D.01.02.02 Zdjęcie warstwy humusu	15
S.T D.03.01.03 Oczyszczenie przepustów poprzecznych pod drogą	18
S.T D.03.01.03b Oczyszczenie i regulacja istniejących rowów drogowych	21
S.T D.05.03.08 Nawierzchnia powierzchniowo utrwalona	24
S.T D.05.03.17 Remont cząstkowy nawierzchni bitumicznych	34
S.T D.06.03.01 Uzupelnienie poboczy kruszywem	38
S.T D.09.01.03 Koszenie trawy i niszczenie chwastów	41

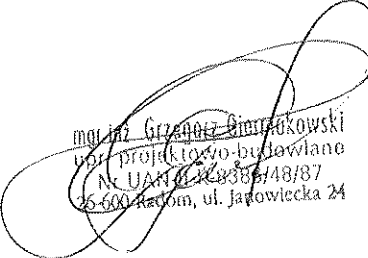
mariusz Grzeszczak
projektowo-budowlana
Nr. UAM 62.2035.148/87
26-600 Radom, ul. Jagowicka 24

D.01.02.01.

Usunięcie drzew i krzewów

1. Wstęp

1.1. Przedmiot Specyfikacji Technicznej

Przedmiotem niniejszej ST są wymagania szczegółowe dotyczące wykonania i odbioru Robót związanych z usunięciem drzew i krzewów w pasie drogowym w ramach prac remontowych na drodze gminnej w m. Maliszów.

1.2. Zakres stosowania ST

Specyfikacja Techniczna jest stosowana jako dokument przetargowy i kontraktowy przy zleceniu i realizacji Robót wymienionych w punkcie 1.1.

1.3. Zakres Robót objętych ST

Ustalenia zawarte w niniejszej ST dotyczą zasad prowadzenia Robót związanych z usunięciem krzewów i podrostu roślinnego

1.4. Określenia podstawowe

Określenia podstawowe podane w niniejszej ST są zgodne z zamieszczonymi w ST D-M.00.00.00. "Wymagania ogólne" pkt. 1.4.

1.5. Ogólne wymagania dotyczące Robót

Ogólne wymagania dotyczące Robót podano w ST D-M.00.00.00. "Wymagania ogólne" pkt. 1.5.

2. Materiały

Ogólne wymagania dotyczące materiałów, ich pozyskiwania i składowania podano w ST D-M.00.00.00. „Wymagania ogólne” pkt. 2.

Przy zabezpieczeniu drzew zostaną użyte następujące materiały:

- deski iglaste obrzynane 19×25 mm, klasy III
- gwoździe budowlane,
- drut stalowy,
- maty słomiane,
- woda.

2.1. Grunt do zasypania dołów

Do zasypania dołów po usuniętej roślinności należy użyć grunt przydatnym do budowy nasypów

3. Sprzęt

Ogólne wymagania dotyczące sprzętu podano w ST D-M.00.00.00. "Wymagania ogólne" pkt. 3.

3.1. Sprzęt do karczowania roślinności

Roboty związane z karczowaniem roślinności mogą być wykonane ręcznie i mechanicznie.

Przy mechanicznym wykonywaniu robót stosuje się:

- a) spycharki,
- b) piły mechaniczne,
- c) koparki lub ciągniki ze specjalnym sprzętem do prowadzenia prac związanych z wyrębem drzew.

4. Transport

Ogólne wymagania dotyczące transportu podano w ST D-M.00.00.00. "Wymagania ogólne" pkt. 4.

4.1. Transport pni i karpiny

Pnie, karpinę oraz gałęzie należy przewozić transportem samochodowym.

Pnie przedstawiające wartość jako materiał użytkowy (np. budowlany, meblarski itp.) powinny być transportowane w sposób niepowodujący ich uszkodzeń.

5. Wykonanie Robót

Ogólne zasady wykonania Robót podano w ST D-M.00.00.00. "Wymagania ogólne" pkt.5.

5.1. Zasady oczyszczania terenu z roślinności

Roboty związane z usunięciem roślinności obejmują wycięcie i wykarczowanie krzewów, wywiezienie pni, karpiny i gałęzi poza teren budowy, zasypanie dołów oraz zniszczenie pozostałości po usuniętej roślinności.

Roślinność istniejąca w pasie robót drogowych, nieprzeznaczona do usunięcia, powinna być przez Wykonawcę zabezpieczona przed uszkodzeniem. Jeżeli roślinność, która ma być zachowana, zostanie uszkodzona lub zniszczona przez Wykonawcę, to powinna być ona odtworzona na koszt Wykonawcy, w sposób zaakceptowany przez odpowiednie władze.

5.2. Usunięcie roślinności

Poza miejscami wykopów doły po wykarczowaniu należy wypełnić gruntem przydatnym do budowy nasypów i zagęścić, zgodnie z wymaganiami zawartymi w D.02.03.01. "Wykonanie nasypów".

Doły w obrębie przewidywanych wykopów, należy tymczasowo zabezpieczyć przed gromadzeniem się w nich wody.

5.3. Zniszczenie pozostałości po usuniętej roślinności

Sposób zniszczenia pozostałości po usuniętej roślinności powinien być zgodny ze wskazaniem Inspektora nadzoru

Jeżeli dopuszczono przerobienie gałęzi na korę drzewną za pomocą specjalistycznego sprzętu, to sposób wykonania powinien odpowiadać zaleceniom producenta sprzętu. Nieużyteczne pozostałości po przeróbce powinny być usunięte przez Wykonawcę z terenu budowy.

6. Kontrola jakości Robót

Ogólne zasady kontroli jakości Robót podano w ST D-M.00.00.00. "Wymagania ogólne" pkt. 6.

6.2. Kontrola robót przy usuwaniu roślinności

Sprawdzenie jakości robót polega na wizualnej ocenie kompletności usunięcia roślinności, wykarczowania korzeni i zasypania dołów. Zagęszczenie gruntu wypełniającego doły powinno spełniać odpowiednie wymagania określone w D.02.03.01. "Wykonanie nasypów".

7. Obmiar robót

Ogólne zasady obmiaru robót podano w ST D-M-00.00.00 „Wymagania ogólne” pkt 7.

7.1. Jednostka obmiarowa

Jednostką obmiarową robót związanych z usunięciem krzaków jest:

- dla krzewów, - 1m² (metr kwadratowy),

8. Odbiór robót

Ogólne zasady odbioru robót podano w ST D-M-00.00.00 „Wymagania ogólne” pkt 8.

8.1. Odbiór robót zanikających i ulegających zakryciu

Odbiorowi robót zanikających i ulegających zakryciu podlega sprawdzenie dołów po wykarczowanych pniach, przed ich zasypaniem.

9. Podstawa płatności

Ogólne ustalenia dotyczące podstawy płatności podano w ST D-M-00.00.00 „Wymagania ogólne” pkt 9.

9.1. Cena jednostki obmiarowej

Cena jednostkowa usunięcia krzewu, podrostu roślinnego, uwzględnia:

- wyznaczenie krzewów, podrostu roślinnego, młodnika, samosiewu leśnego do wycinki,
- zakup, dostarczenie i składowanie materiałów,
- wycięcie krzewów, podrostu roślinnego i usunięcie karpin,
- wywiezienie karpiny i gałęzi poza teren budowy,
- zasypanie dołów po karczowaniu wraz z zagęszczeniem,
- zniszczenie pozostałości po usuniętej roślinności.
- uporządkowanie terenu robót.
- wszelkie koszty związane z zagospodarowaniem usuniętej roślinności.

10. Przepisy związane

10.1. Normy

PN-S-02205 Drogi samochodowe. Roboty ziemne. Wymagania i badania.

10.2. Inne dokumenty

KNNR 1. Roboty ziemne. MRRiB 2000

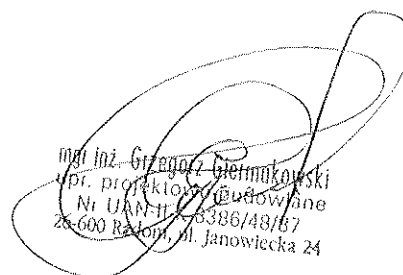

mgr inż. Grzegorz Gietmankowski
Upr. projektowa/budowlana
Nr UAN-II/76386/48/67
28-600 Radowo, ul. Janowiecka 24

D-01.02.02 ZDJĘCIE WARSTWY HUMUSU

1. WSTĘP

1.1. Przedmiot ST

Przedmiotem niniejszej specyfikacji technicznej są wymagania dotyczące wykonania i odbioru robót związanych ze zdjęciem warstwy humusu i/lub darniny w ramach prac remontowych na drodze gminnej w m. Maliszów.

1.2. Zakres stosowania ST

Specyfikacja techniczna stanowi obowiązującą dokument przetargowy i kontraktowy przy zleceniu i realizacji robót

1.3. Zakres robót objętych ST

Ustalenia zawarte w niniejszej specyfikacji dotyczą zasad prowadzenia robót związanych ze zdjęciem warstwy humusu na gr. 12,0cm wykonywanych na odcinkach poboczy w ramach robót remontowych.

1.4. Określenia podstawowe

Stosowane określenia podstawowe są zgodne z obowiązującymi, odpowiednimi polskimi normami oraz z definicjami podanymi w OST D-M-00.00.00 „Wymagania ogólne” pkt 1.4.

1.5. Ogólne wymagania dotyczące robót

Ogólne wymagania dotyczące robót podano w OST D-M-00.00.00 „Wymagania ogólne” pkt 1.5.

2. MATERIAŁY

Nie występują.

3. SPRZĘT

3.1. Ogólne wymagania dotyczące sprzętu

Ogólne wymagania dotyczące sprzętu podano w OST D-M-00.00.00 „Wymagania ogólne” pkt 3.

3.2. Sprzęt do zdjęcia humusu

Do wykonania robót związanych ze zdjęciem warstwy humusu należy stosować:

- równiarki,
- spycharki,
- łopaty, szpadle i inny sprzęt do ręcznego wykonywania robót ziemnych - w miejscach, gdzie prawidłowe wykonanie robót sprzętem zmechanizowanym nie jest możliwe,
- koparki i samochody samowyladowcze - w przypadku transportu na odległość wymagającą zastosowania takiego sprzętu.

4. TRANSPORT

4.1. Ogólne wymagania dotyczące transportu

Ogólne wymagania dotyczące transportu podano w OST D-M-00.00.00 „Wymagania ogólne” pkt 4.

4.2. Transport humusu

Humus należy przemieszczać z zastosowaniem równiarek lub spycharek albo przewozić transportem samochodowym. Wybór środka transportu zależy od odległości, warunków lokalnych i przeznaczenia humusu.

5. WYKONANIE ROBÓT

5.1. Ogólne zasady wykonania robót

Ogólne zasady wykonania robót podano w OST D-M-00.00.00 „Wymagania ogólne” pkt 5.

Teren pod budowę drogi w pasie robót ziemnych, w miejscach dokopów i w innych miejscach wskazanych w dokumentacji projektowej powinien być oczyszczony z humusu.

5.2. Zdjęcie warstwy humusu

Warstwa humusu powinna być zdjęta z przeznaczeniem do późniejszego użycia przy umacnianiu skarp, zakładaniu trawników, sadzeniu drzew i krzewów oraz do innych czynności określonych w dokumentacji projektowej. Zagospodarowanie nadmiaru humusu powinno być wykonane zgodnie z ustaleniami SST lub wskazaniami Inspektora Nadzoru.

Humus należy zdejmować mechanicznie z zastosowaniem równiarek lub spycharek. W wyjątkowych sytuacjach, gdy zastosowanie maszyn nie jest wystarczające dla prawidłowego wykonania robót, względnie może stanowić zagrożenie dla bezpieczeństwa robót (zmienna grubość warstwy humusu, sąsiedztwo budowli), należy dodatkowo stosować ręczne wykonanie robót, jako uzupełnienie prac wykonywanych mechanicznie.

Warstwę humusu należy zdjąć z powierzchni poboczy w miejscach określonych w dokumentacji projektowej lub wskazanych przez Inspektora Nadzoru.

Grubość zdejmowanej warstwy humusu (zależna od głębokości jego zalegania, wysokości nasypu, potrzeb jego wykorzystania na budowie itp.) powinna być zgodna z ustaleniami dokumentacji projektowej, SST lub wskazana przez Inspektora Nadzoru, według faktycznego stanu występowania. Stan faktyczny będzie stanowił podstawę do rozliczenia czynności związanych ze zdjęciem warstwy humusu.

Zdjęty humus należy składować w regularnych przyzmacach. Miejsca składowania humusu powinny być przez Wykonawcę tak dobrane, aby humus był zabezpieczony przed zanieczyszczeniem, a także najeżdżaniem przez pojazdy. Nie należy zdejmować humusu w czasie intensywnych opadów i bezpośrednio po nich, aby uniknąć zanieczyszczenia gliną lub innym gruntem nieorganicznym.

6. KONTROLA JAKOŚCI ROBÓT

6.1. Ogólne zasady kontroli jakości robót

Ogólne zasady kontroli jakości robót podano w OST D-M-00.00.00 „Wymagania ogólne” pkt 6.

6.2. Kontrola usunięcia humusu

Sprawdzenie jakości robót polega na wizualnej ocenie kompletności usunięcia humusu .

7. OBMIAR ROBÓT

7.1. Ogólne zasady obmiaru robót

Ogólne zasady obmiaru robót podano w OST D-M-00.00.00 „Wymagania ogólne” pkt 7.

7.2. Jednostka obmiarowa

Jednostką obmiarową jest m² (metr kwadratowy) zdjętej warstwy humusu lub/i darniny.

8. ODBIÓR ROBÓT

Ogólne zasady odbioru robót podano w OST D-M-00.00.00 „Wymagania ogólne” pkt 8.

9. PODSTAWA PŁATNOŚCI

9.1. Ogólne ustalenia dotyczące podstawy płatności

Ogólne ustalenia dotyczące podstawy płatności podano w OST D-M-00.00.00 „Wymagania ogólne” pkt 9.

9.2. Cena jednostki obmiarowej

Cena 1 m² wykonania robót obejmuje:

- zdjęcie humusu na gr. 12,0cm wraz z hałdowaniem w przyzmy wzdłuż drogi do ponownego wykorzystania
- zdjęcie humusu wraz z odwiezieniem na odkład niewykorzystanego na budowie humusu w miejsce wskazane przez Inspektora

10. NORMY

nie występują

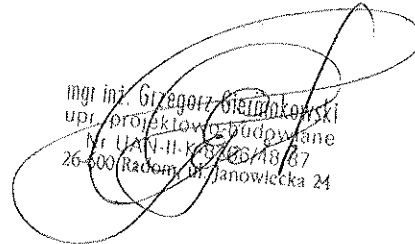
mgr inż. Grzegorz Biełdowski
upr. projektowa budowlana
Nr. UAN-II-K.0020/48/87
26-600 Radom, ul. Janowiecka 24

D.03.01.03

OCZYSZCZENIE PRZEPUSTÓW POPRZECZNYCH POD DROGĄ

1. WSTĘP

1.1. Przedmiot ST

Przedmiotem niniejszej specyfikacji technicznej są wymagania dotyczące wykonania i odbioru robót związanych z oczyszczeniem przepustów w ramach prac remontowych na drodze gminnej w m. Maliszów.

1.2. Zakres stosowania ST

Specyfikacja techniczna stanowi obowiązującą dokument przetargowy i kontraktowy przy zlecaniu i realizacji robót

1.3. Zakres robót objętych ST

Ustalenia zawarte w niniejszej specyfikacji dotyczą zasad prowadzenia robót związanych z oczyszczeniem urządzeń odwadniających przepustów pod koroną drogi.

1.4. Określenia podstawowe

1.4.1. Czyszczenie drogowego urządzenia odwadniającego - usuwanie naniesionego materiału zanieczyszczającego, w postaci piasku, namułu, błota, szlamu, liści, gałęzi, śmieci, itp., utrudniającego prawidłowe funkcjonowanie urządzenia.

1.4.2. Pozostałe określenia podstawowe są zgodne z obowiązującymi, odpowiednimi polskimi normami i z definicjami podanymi w ST D-M-00.00.00 „Wymagania ogólne” pkt 1.4 oraz z określeniami podanymi w pkcie 1.4 ST: D-06.02.01 „Przepusty pod zjazdami”.

1.5. Ogólne wymagania dotyczące robót

Ogólne wymagania dotyczące robót podano w ST D-M-00.00.00 „Wymagania ogólne” pkt 1.5.

2. MATERIAŁY

Nie występują.

3. SPRZĘT

3.1. Ogólne wymagania dotyczące sprzętu

Ogólne wymagania dotyczące sprzętu podano w ST D-M-00.00.00 „Wymagania ogólne” pkt 3.

3.2. Sprzęt do wykonania robót

Wykonawca przystępujący do czyszczenia urządzeń odwadniających powinien wykazać się możliwością korzystania z następującego sprzętu:

- ładowarek czołowych, czerpakowych i innych,
- wciągarek ręcznych lub mechanicznych,
- wiadra kanałowe, czyszczaki talerzowe, spirale kanałowe, itp., bądź innego sprzętu zaakceptowanego przez Inspektora.

4. TRANSPORT

4.1. Ogólne wymagania dotyczące transportu

Ogólne wymagania dotyczące transportu podano w ST D-M-00.00.00 „Wymagania ogólne” pkt 4.

4.2. Środki transportu

Do wywiezienia zebranych zanieczyszczeń Wykonawca użyje środków transportowych spełniających wymagania określone w pkcie 5.

5. WYKONANIE ROBÓT

5.1. Ogólne zasady wykonania robót

Ogólne zasady wykonania robót podano w ST D-M-00.00.00 „Wymagania ogólne” pkt 5.

5.2. Oczyszczenie przepustów pod drogami i zjazdami

Wloty i wyloty przepustów pod koroną drogi należy oczyścić z namułu, roślinności, liści lub innych zanieczyszczeń utrudniających spływ wody, ręcznie, za pomocą łopat, szpadli, siekier itp.

Zebrane zanieczyszczenia powinny być wywiezione dowolnym środkiem transportu na składowisko odpadów.

5.3. Składowiska odpadów

Wywożenie zanieczyszczeń należy dokonywać na składowiska odpadów, zlokalizowane na:

- wysypiskach publicznych (np. gminnych, miejskich),
- składowiskach własnych, urządzonych zgodnie z warunkami i decyzjami wydanymi przez właściwe władze ochrony środowiska.

Sposób i miejsce wywozu zanieczyszczeń powinny być zaakceptowane przez Inspektora.

Jeśli Inspektor zezwoli na czasowe krótkotrwałe składowanie zanieczyszczeń w pobliżu oczyszczonych urządzeń odwadniających, to miejsce składowania należy wybrać w taki sposób, aby spływy deszczowe nie mogły przemieszczać zanieczyszczeń z powrotem do miejsc, z których je pobrano lub wprowadzać nieczystości do wód gruntowych i powierzchniowych.

6. KONTROLA JAKOŚCI ROBÓT

6.1. Ogólne zasady kontroli jakości robót

Ogólne zasady kontroli jakości robót podano w ST D-M-00.00.00 „Wymagania ogólne” pkt 6.

6.2. Kontrola w czasie wykonywania robót

W czasie wykonywania robót należy przeprowadzać ciągłą kontrolę poprawności oczyszczania urządzeń odwadniających, zgodnie z wymaganiami pktu 5.

7. OBMIAR ROBÓT

7.1. Ogólne zasady obmiaru robót

Ogólne zasady obmiaru robót podano w ST D-M-00.00.00 „Wymagania ogólne” pkt 7.

7.2. Jednostka obmiarowa

Jednostką obmiarową oczyszczenia jest dla oczyszczenia przepustu – m (metr):

8. ODBIÓR ROBÓT

Ogólne zasady odbioru robót podano w ST D-M-00.00.00 „Wymagania ogólne” pkt 8.

Roboty uznaje się za wykonane zgodnie z ST i wymaganiami Inspektora, jeśli wszystkie pomiary i badania z zachowaniem tolerancji według punktu 6 dały wyniki pozytywne.

9. PODSTAWA PŁATNOŚCI

9.1. Ogólne ustalenia dotyczące podstawy płatności

Ogólne ustalenia dotyczące podstawy płatności podano w ST D-M-00.00.00 „Wymagania ogólne” pkt 9.

9.2. Cena jednostki obmiarowej

Cena jednostki obmiarowej (1 m) obejmuje:

- prace pomiarowe i roboty przygotowawcze,
- oznakowanie robót,

- dostawę i pracę sprzętu do robót,
- oczyszczenie przepustu,
- zebranie i wywóz zanieczyszczeń,
- odtransportowanie sprzętu z placu budowy,
- kontrolę i pomiary.

10. PRZEPISY ZWIĄZANE

Nie występują.

D.03.01.03b

OCZYSZCZENIE I REGULACJA ISTNIEJĄCYCH ROWÓW DROGOWYCH

1. WSTĘP

1.1. Przedmiot ST

Przedmiotem niniejszej specyfikacji technicznej są wymagania dotyczące wykonania i odbioru robót związanych z oczyszczeniem i regulacją istniejących rowów drogowych w ramach prac remontowych na drodze gminnej w m. Maliszów.

1.2. Zakres stosowania ST

Specyfikacja techniczna stanowi obowiązującą dokument przetargowy i kontraktowy przy zleceniu i realizacji robót

1.3. Zakres robót objętych ST

Ustalenia zawarte w niniejszej specyfikacji dotyczą zasad prowadzenia robót związanych z oczyszczaniem, pogłębianiem oraz profilowaniem dna i skarp istniejących rowów.

1.4. Określenia podstawowe

1.4.1. Rów - otwarty wykop o głębokości co najmniej 30 cm, który zbiera i odprowadza wodę.

1.4.2. Rów przydrożny - rów zbierający wodę z korony drogi.

1.4.3. Rów odpływowy - rów odprowadzający wodę poza pas drogowy.

1.4.4. Rów stokowy - rów zbierający wodę spływającą ze stoku.

1.4.5. Pozostałe określenia podstawowe są zgodne z obowiązującymi, odpowiednimi polskimi normami i z definicjami podanymi w ST D-M-00.00.00 „Wymagania ogólne” pkt 1.4.

1.5. Ogólne wymagania dotyczące robót

Ogólne wymagania dotyczące robót podano w ST D-M-00.00.00 „Wymagania ogólne” pkt 1.5.

2. MATERIAŁY

Materiały nie występują.

3. SPRZĘT

3.1. Ogólne wymagania dotyczące sprzętu

Ogólne wymagania dotyczące sprzętu podano w ST D-M-00.00.00 „Wymagania ogólne” pkt 3.

3.2. Sprzęt do wykonywania robót remontowych i utrzymaniowych

Wykonawca przystępujący do wykonania robót powinien wykazać się możliwością korzystania z następującego sprzętu:

- koparek,
- samochód samowładowczy
- równiarek samojezdnych lub przyczepnych,
- urządzeń kontrolno-pomiarowych,
- zagęszczarek płytowych wibracyjnych.

4. TRANSPORT

4.1. Ogólne wymagania dotyczące transportu

Ogólne wymagania dotyczące transportu podano w ST D-M-00.00.00 „Wymagania ogólne” pkt 4.

4.2. Transport materiałów

Przy wykonywaniu robót określonych w niniejszej ST, można korzystać z dowolnych środków transportowych.

5. WYKONANIE ROBÓT

5.1. Ogólne zasady wykonania robót

Ogólne zasady wykonania robót podano w ST D-M-00.00.00 „Wymagania ogólne” pkt 5.

5.2. Oczyszczenie rowu

Oczyszczenie rowu polega na wybraniu namułu naniesionego przez wodę.

5.3. Pogłębianie i wyprofilowanie dna i skarp rowu

W wyniku prac remontowych należy uzyskać podane poniżej wymiary geometryczne rowu i skarp, zgodne z PN-S-02204:

- dla rowu przydrożnego w kształ-

cie:

a) trapezowym - szerokość dna co najmniej 0,40 m, nachylenie skarp od 1:1,1 do 1:1,5, głębokość od

0,30 m do 1,20 m liczona jako różnica poziomów dna i niższej krawędzi górnej rowu;

Najmniejszy dopuszczalny spadek podłużny rowu powinien wynosić 0,2%; w wyjątkowych sytuacjach na odcinkach nie przekraczających 200 m - 0,1%.

Największy spadek podłużny rowu nie powinien przekraczać:

a) przy nieumocnionych skarpach i

dnie

- w gruntach piaszczystych - 1,5%,

- w gruntach piaszczysto-gliniastych, pylastych - 2,0%,

- w gruntach gliniastych i ilastych - 3,0%,

- w gruntach skalistych - 10,0%;

5.4. Roboty wykończeniowe

Namuł i nadmiar gruntu pochodzącego z remontowanych rowów i skarp należy wywieźć poza obręb pasa drogowego i rozplantować w miejscu zaakceptowanym przez Inspektora.

Sposób zniszczenia pozostałości po usuniętej roślinności powinien być zgodny z ustaleniami ST lub wskazaniami Inspektora.

6. KONTROLA JAKOŚCI ROBÓT

6.1. Ogólne zasady kontroli jakości robót

Ogólne zasady kontroli jakości robót podano w ST D-M-00.00.00 „Wymagania ogólne” pkt 6.

6.2. Pomiary cech geometrycznych remontowanego rowu i skarp

Częstotliwość oraz zakres pomiarów podaje tablica 1.

Tablica 1.

Lp.	Wyszczególnienie	Minimalna częstotliwość pomiarów
1	Spadek podłużny rowu	Określi Inspektor Nadzoru
2	Szerokość i głębokość rowu	
3	Powierzchnia skarp	

6.2.1. Spadki podłużne rowu

Spadki podłużne rowu powinny być zgodne z projektowaną, z tolerancją $\pm 0,5\%$ spadku.

6.2.2. Szerokość i głębokość rowu

Szerokość i głębokość rowu powinna być zgodna z dokumentacją projektową z tolerancją ± 5 cm.

6.2.3. Powierzchnia skarp

Powierzchnię skarp należy sprawdzać szablonem. Prześwit między skarżą a szablonem nie powinien przekraczać 3cm.

7. OBMIAR ROBÓT

7.1. Ogólne zasady obmiaru robót

Ogólne zasady obmiaru robót podano w ST D-M-00.00.00 „Wymagania ogólne” pkt 7.

7.2. Jednostka obmiarowa

Jednostką obmiarową jest m (metr) rowu.

8. ODBIÓR ROBÓT

Ogólne zasady odbioru robót podano w ST D-M-00.00.00 „Wymagania ogólne” pkt 8.

Roboty uznaje się za wykonane zgodnie z, ST i wymaganiami Inspektora, jeżeli wszystkie pomiary i badania z zachowaniem tolerancji wg pkt 6 dały wyniki pozytywne.

9. PODSTAWA PŁATNOŚCI

9.1. Ogólne ustalenia dotyczące podstawy płatności

Ogólne ustalenia dotyczące podstawy płatności podano w ST D-M-00.00.00 „Wymagania ogólne” pkt 9.

9.2. Cena jednostki obmiarowej

Cena wykonania 1 m remontowanego rowu obejmuje:

- roboty pomiarowe i przygotowawcze,
- oznakowanie robót,
- oczyszczenie rowu,
- pogłębianie i profilowanie rowu,
- odwiezienie urobku,
- roboty wykończeniowe,
- przeprowadzenie pomiarów wymaganych w specyfikacji technicznej.

10. PRZEPISY ZWIĄZANE

10.1. Normy

1. PN-S-02204 Drogi samochodowe. Odwodnienie dróg

D-05.03.08

NAWIERZCHNIA POWIERZCHNIOWO UTRWALONA

1. WSTĘP

1.1. Przedmiot ST

Przedmiotem niniejszej specyfikacji technicznej są wymagania dotyczące wykonania i odbioru robót związanych z podwójnym powierzchniowym utrwaleniem w ramach prac remontowych na drodze gminnej w m. Maliszów.

1.2. Zakres stosowania ST

Specyfikacja techniczna stanowi obowiązującą dokument przetargowy i kontraktowy przy zleceniu i realizacji robót

1.3. Zakres robót objętych ST

Ustalenia zawarte w niniejszej specyfikacji dotyczą zasad prowadzenia robót związanych z wykonaniem podwójnego powierzchniowego utrwalenia nawierzchni na drogach obciążonych ruchem od lekkiego do ciężkiego.

1.4. Określenia podstawowe

1.4.1. Podwójne powierzchniowe utrwalenie nawierzchni

Podwójne powierzchniowe utrwalenie nawierzchni jest zabiegiem utrzymaniowym polegającym na kolejnym rozłożeniu:

- warstwy lepiszcza,
- warstwy kruszywa,
- drugiej warstwy lepiszcza,
- warstwy drobniejszego kruszywa.



1.4.2. Pozostałe określenia

Pozostałe określenia podstawowe są zgodne z obowiązującymi, odpowiednimi polskimi normami i z definicjami podanymi w OST D-M-00.00.00 „Wymagania ogólne” pkt 1.4.

1.5. Ogólne wymagania dotyczące robót

Ogólne wymagania dotyczące robót podano w OST D-M-00.00.00 „Wymagania ogólne” pkt 1.5.

2. MATERIAŁY

2.1. Ogólne wymagania dotyczące materiałów

Ogólne wymagania dotyczące materiałów, ich pozyskiwania i składowania, podano w OST D-M-00.00.00 „Wymagania ogólne” pkt 2.

2.2. Kruszywa

2.2.1. Wymagania dotyczące kruszyw

Do powierzchniowego utrwalenia należy stosować grysy lub żwiry kruszone o wąskich frakcjach uziarnienia, spełniające wymagania wg tablicy 1 i 2, zgodne z normą PN-B-11112 [1] i wytycznymi CZDP [6] przy jednoczesnym uwzględnieniu uściśleń zawartych w niniejszych OST.

Do podwójnego powierzchniowego utrwalenia należy stosować kruszywo łamane o frakcjach: od 4 mm do 6,3 mm; od 6,3 mm do 10 mm; od 10 mm do 12,8 mm i od 12,8 mm do 16 mm.

Dopuszcza się stosowanie wąskich frakcji gryśców o wymiarach innych niż wyżej podane pod warunkiem, że zostaną zaakceptowane przez Inspektora Nadzoru

Do wykonania powierzchniowego utrwalenia nie dopuszcza się kruszywa pochodzącego ze skał wapiennych.

Tablica 1. Wymagania dla grysu i żwiru kruszonego w zależności od klasy kruszywa i kategorii ruchu

Wyszczególnienie właściwości	Kategoria ruchu	
	ciężki	średni, lekkośredni, lekki
	klasa kruszywa	
	I	II
Ścieralność w bębnie kulowym po pełnej liczbie obrotów, ubytek masy nie większy niż	25 (40)	35 (45)
Ścieralność w bębnie kulowym po 1/5 pełnej liczby obrotów, ubytek masy w stosunku do ubytku masy po pełnej liczbie obrotów nie większy niż	25	35
Nasiąkliwość nie większa niż, %(m/m):	1,5*	2,0*
Mrozoodporność wg metody zmodyfikowanej, ubytek masy nie większy niż, %(m/m):	10,0	30,0

* - dla żwirów kruszonych przyjęto takie same wymagania jak dla kruszywa łamanego (grysów).

() - wartości podane w nawiasach dotyczą wyłącznie kruszywa granitowego.

Tablica 2. Wymagania dla grysu i żwiru kruszonego w zależności od gatunku kruszywa i kategorii ruchu

Wyszczególnienie właściwości	Kategoria ruchu		
	ciężki	średni	lekkośredni i lekki
	Gatunek kruszywa		
	1	2	
Zawartość ziarn mniejszych niż 0,075 mm odsianych na mokro, nie więcej niż, %(m/m):	0,5*	0,5*	0,5*
Zawartość frakcji podstawowej, nie mniej niż,	85,0	85,0	85,0
Zawartość nadziarna, nie więcej niż, %(m/m):	8,0	8,0	8,0*
Zawartość podziarna, nie więcej niż, %(m/m):	10,0	10,0	10,0
Zawartość zanieczyszczeń obcych, nie więcej niż,	0,1	0,1	0,2
Zawartość ziarn nieforemnych, nie więcej niż,	15,0*	20,0*	25,0*
Zawartość zanieczyszczeń organicznych	barwa cieczy nie ciemniejsza niż wzorcowa		
Zawartość przekruszonych ziarn żwirowych, nie więcej niż, %(m/m):	-	10,0**	15,0**

* - wymagania zostały zwiększone w stosunku do normy PN-B-11112 [1]

** - dotyczy grysu produkowanego z kruszywa naturalnego.

2.2.2. Składowanie kruszyw

Wykonawca zapewni składowanie kruszyw na składowiskach zlokalizowanych jak najbliżej wykonywanego odcinka powierzchniowego utwardzenia. Podłoże składowiska powinno być równe, dobrze odwodnione, czyste, o twardej powierzchni zabezpieczającej przed zanieczyszczeniem kruszywa w czasie jego składowania i poboru. Każda frakcja kruszywa, jego klasa i gatunek będą składowane oddzielnie, w sposób umożliwiający ich mieszanie się zarówno w czasie składowania, jak również ładowania i transportu.

2.3. Lepiszczca

2.3.1. Wymagania dla lepiszczy

Niniejsza OST uwzględnia jako lepiszcze do powierzchniowego utrwalenia, tylko drogowe kationowe emulsje asfaltowe szybko rozpadowe niemodyfikowane i modyfikowane rodzaju K1-65, K1-70, K1-65MP, K1-70MP, spełniające wymagania zawarte w tabelicy 3 zgodnie z opracowaniem „Warunki techniczne. Drogowe kationowe emulsje asfaltowe Em-94” - IBDiM - 1994 [5].

Tabela 3. Wymagania dla drogowych emulsji kationowych niemodyfikowanych [5]

Badane właściwości	Rodzaj emulsji	
	K1-65	K1-70
Zawartość lepiszcza, %	od 64 do 66	od 69 do 71
Lepkość wg Englera wg PN-C-04014 [2], °E, nie mniej niż:	6	-
Lepkość BTA 4 mm (s), nie mniej niż:	-	7
Jednorodność, %, # 0,63 mm, nie więcej niż:	0,10	0,10
Jednorodność, %, # 0,16 mm, nie więcej niż:	0,25	0,25
Trwałość, %, 0,63 mm po 4 tyg., nie więcej niż:	0,4	0,4
Sedymentacja, %, nie mniej niż:	5,0	5,0
Przyczepność do kruszywa, %, nie mniej niż:	85	85
Indeks rozpadu, g/100 g, nie więcej niż:	80	80

Kationowe emulsje asfaltowe rodzaju K1-70 zaleca się stosować do wykonywania powierzchniowego utrwalenia na drogach o ruchu średnim. Przy ruchu mniejszym od średniego dopuszcza się stosowanie emulsji K1-65. Powierzchniowe utwalenie może być wykonywane również na drogach o ruchu ciężkim, lecz przy użyciu kationowej emulsji modyfikowanej, przy czym zalecane jest stosowanie emulsji wytwarzanej przy użyciu asfaltu wcześniej modyfikowanego.

Wymagania dla drogowych emulsji kationowych modyfikowanych zawarte są w tabelicy 4. Dopuszcza się również stosowanie asfaltów fluksowanych lub polimeroasfaltów. Inne lepiszcza niż drogowe emulsje asfaltowe szybko rozpadowe (modyfikowane i niemodyfikowane) mogą być stosowane pod warunkiem posiadania aprobaty technicznej wydanej przez uprawnioną jednostkę i muszą być zaakceptowane przez Inspektora Nadzoru.

Wykonawca do wykonania powierzchniowych utrwaleń zapewni lepiszcza od jednego dostawcy.

2.3.2. Składowanie lepiszczy

Do składowania lepiszczy Wykonawca użyje cystern, pojemników, zbiorników lub beczek.

Cysterny, pojemniki, zbiorniki i beczki przeznaczone do składowania emulsji powinny być czyste i nie powinny zawierać resztek innych lepiszczy.

Przy przechowywaniu asfaltowej emulsji Wykonawca jest zobowiązany przestrzegać następujące

zasady:

- czas składowania emulsji nie powinien przekraczać 3 m-cy od daty jej wyprodukowania,
- temperatura przechowywania emulsji nie powinna być niższa niż +5°C.

Tablica 4. Właściwości drogowych emulsji kationowych modyfikowanych

Oznacze- Badane właściwości	Klasa emulsji	
	Szybkorozpadowe	
	K1-65MP	K1-70MP
Zawartość lepiszcza, %	od 64 do 66	od 69 do 71
Lepkość wg Englera wg PN-C-04014 [2], °E, nie mniej niż:	6	-
Lepkość BTA 4 mm (s), nie mniej niż:	-	7
Jednorodność, %, # 0,63 mm, nie więcej niż:	0,20	0,20
Trwałość, %, # 0,63 mm po 4 tyg., nie więcej niż:	0,5	0,5
Sedymentacja, %, nie mniej niż:	5,0	5,0
Przyczepność do kruszywa, %, nie mniej niż:	85	85
Indeks rozpadu, g/100 g, nie więcej niż:	90	90

przy powierzchniowych utrwaleńiach wykonywanych w warunkach upału (temp. powietrza powyżej 30oC i nawierzchni powyżej 40oC) maksymalna wartość indeksu rozpadu może być podniesiona do 100 g/100 g.

3. SPRZĘT

3.1. Ogólne wymagania dotyczące sprzętu

Ogólne wymagania dotyczące sprzętu podano w OST D-M-00.00.00 „Wymagania ogólne” pkt 3.

3.2. Rodzaje sprzętu do wykonania powierzchniowego utrwaleńia

Wykonawca przystępujący do wykonania powierzchniowego utrwaleńia powinien wykazać się możliwością korzystania z następującego sprzętu:

- szczotek mechanicznych - do oczyszczania nawierzchni i usuwania niezwiązanych ziarn po wykonaniu powierzchniowego utrwaleńia,
- skrapiarek lepiszcza - do rozłożenia lepiszcza na nawierzchni,
- rozsypywarek kruszywa - do rozłożenia kruszywa na nawierzchni,
- walców drogowych - do przywałowania rozłożonego kruszywa.

3.3. Wymagania dla sprzętu

3.3.1. Szczotki mechaniczne

Zaleca się stosowanie urządzeń dwuszcotkowych, w skład których wchodzi szczotka wykonana z twardych elementów czyszczących, służąca do zdrapywania i usuwania zanieczyszczeń, oraz szczotka miękka służąca do zamiatania i usuwania niezwiązanych ziarn kruszywa.

Ze względu na duże pylenie powstające w procesie czyszczenia, szczotki powinny być wyposażone w urządzenie pochłaniające pyły oraz umożliwiające czyszczenie powierzchni na sucho i na mokro.

3.3.2. Skrapiarka lepiszcza

Wykonawca robót jest zobowiązany do użycia tylko takiej skrapiarki, która zapewni rozłożenie na jezdni przewidzianej ilości lepiszcza równomiernie, zarówno w kierunku podłużnym jak i poprzecznym. Dla zapewnienia równomiernego rozłożenia przewidzianej ilości lepiszcza na nawierzchni, skrapiarka powinna być wyposażona w urządzenia pomiarowo-kontrolne oraz mechanizmy regulacyjne, pozwalające na sprawdzenie i regulowanie parametrów takich jak:

- temperatury rozkładanego lepiszcza, ciśnienia lepiszcza w kolektorze, obrotów pompy dozującej lepiszcze,
- prędkości poruszania się skrapiarki (szczególnie dokładny pomiar i wskazanie w zakresie zwykle od 3 do 6 km/h),
- wysokości i długości kolektora do rozkładania lepiszcza.

Dla zachowania niezmięńnej temperatury rozkładanego lepiszcza, skrapiarka powinna posiadać zbiornik izolowany termicznie. Kolektor skrapiarki powinien być wyposażony w dysze szczelinowe oraz posiadać regulację wysokości swego położenia nad powierzchnią jezdni, dla zapewnienia równomiernego pokrycia nawierzchni lepiszczem z dwóch lub trzech dysz. Nie dopusz-

cza się stosowania skrapiarek, których kolektor jest wyposażony w dysze stożkowe. Zależności pomiędzy wydatkiem lepiszcza a nastawami regulowanych parametrów takich jak: ciśnienie, obroty pompy prędkość jazdy skrapiarce i temperatura lepiszcza powinny być zawarte w aktualnych wynikach cechowania skrapiarce.

Skrapiarkę żośna uznać za przydatną do wykonywania powierzchniowego utrwalenia, jeżeli odchylenia rozkładanego lepiszcza od ilości założonych mieszczą się w przedziale 10% w kierunku podłużnym i poprzecznym.

3.3.3. Rozsypywarka kruszywa

Do wykonania powierzchniowego utrwalenia Wykonawca zapewni jeden z poniższych typów rozsypywarek kruszywa:

- doczepną do skrzyni samochodu z kruszywem, pchaną przez samochód z kruszywem,
- samojezdną
- doczepną do skrapiarce.

Ze względu na konieczność uzyskania dużej dokładności dozowania kruszywa preferuje się użycie rozsypywarek samojezdnych.

Rozsypywarkę kruszywa można uznać za przydatną do wykonania powierzchniowego utrwalenia, jeżeli pomierzone odchylenia ilości dozowanego kruszywa nie różnią się od przewidzianej ilości więcej niż o 1 l/m^2 .

3.3.4. Walce drogowe

Do przywałowania kruszywa Wykonawca użyje walców ogumionych wyposażonych w opony o gładkim bieżniku, ze stałym ciśnieniem do 0,6 MPa i obciążeniem 15 kN na koło oraz lekkich walców statycznych o stalowych pancierzach, pod warunkiem, że nie będą one powodowały miażdżenia ziarn kruszywa.

4. TRANSPORT

4.1. Ogólne wymagania dotyczące transportu

Ogólne wymagania dotyczące transportu podano w OST D-M-00.00.00 „Wymagania ogólne” pkt 4.

4.2. Transport kruszywa

Kruszywo można przewozić dowolnymi środkami transportu, w warunkach zabezpieczających je przed zanieczyszczeniem, zmieszaniem z innymi materiałami (asortymentami) i nadmiernym zawilgoceniem.

4.3. Transport lepiszczy

Cysterny samochodowe używane do przewozu emulsji powinny być podzielone przegrodami na komory o pojemności nie większej niż 3 m^3 , a każda przegroda powinna mieć wykroje przy dnie, aby możliwy był przepływ emulsji między komorami.

Wyjątkowo, za zgodą Inspektora Nadzoru, dopuszcza się do transportu emulsji beczki lub inne pojemniki stalowe.

5. WYKONANIE ROBÓT

5.1. Ogólne zasady wykonania robót

Ogólne zasady wykonania robót podano w OST D-M-00.00.00 „Wymagania ogólne” pkt 5.

5.2. Założenia ogólne

Powierzniowe utrwalenie nawierzchni jest zabiegiem utrzymaniowym, który pozwala na uszczelnienie istniejącej nawierzchni, zapewnia dobre właściwości przeciwpoślizgowe warstwy ścieralnej, natomiast nie wpływa na poprawę jej nośności i równości.

Nawierzchnia, na której ma być wykonane powierzchniowe utrwalenie, powinna być wyremontowana, posiadać właściwy profil podłużny i poprzeczny oraz powierzchnię charakteryzującą się dużą jednorodnością pod względem twardości i tekstury.

5.3. Projektowanie powierzchniowego utrwalenia

5.3.1. Ocena stanu powierzchni istniejącej nawierzchni

Dla ustalenia rzeczywistej ilości lepiszcza i wielkości frakcji kruszywa pierwszej warstwy powierzchniowego utrwalenia, należy ocenić stopień twardości i teksturę powierzchni istniejącej nawierzchni. Przy ustalaniu tekstury powierzchni utrwalanej można posłużyć się klasyfikacją zamieszczoną w tabelicy 5.

Przy określaniu stanu powierzchni dopuszcza się stosowanie przez Wykonawcę innych metod oceny stanu nawierzchni zaaprobowanych przez Inspektora Nadzoru

Tablica 5. Klasyfikacja stanu powierzchni utrwalanej nawierzchni

Lp.	Wygląd i opis powierzchni nawierzchni	Głębokość tekstury ¹⁾ HS
1	Nawierzchnia uboga w lepiszcze, np. mieszanki mineralno-bitumiczne bardzo otwarte i mocno porowate	HS 1,7
2	Nawierzchnia uboga w lepiszcze, np. mieszanki mineralno-	1,2 HS 1,7
3	Nawierzchnia wygładzona, np. mieszanki mineralno-	0,8 HS 1,2
4	Nawierzchnia bogata w lepiszcze wykazująca tendencje do	0,4 HS 0,8
5	Nawierzchnia bogata w lepiszcze, z tendencją do po-cenia lub z licznymi remontami cząstkowymi	HS 0,4

5.3.2. Ustalenie ilości grysów

Ustalenie rzeczywistej ilości grysów zaleca się dokonać zgodnie z opracowaniem „Powierzchniowe utrwalenie. Oznaczenie ilości rozkładanego lepiszcza i kruszywa” [4].

Ustaloną wg wymienionego opracowania ilość grysów dla podwójnego powierzchniowego utrwalenia nawierzchni należy skorygować:

- dla pierwszej warstwy grysu o -5%,
- dla drugiej warstwy grysu o +5%.

5.3.3. Ustalenie ilości lepiszcza

Przy ustalaniu ostatecznej ilości lepiszcza dla każdego wydzielonego odcinka lub pasma ruchu charakteryzującego się jednorodnymi parametrami należy korzystać z własnego doświadczenia oraz z programu projektowania powierzchniowych utrwaleń „Allogen” [8], który jest w posiadaniu dyrekcji okręgowych dróg publicznych.

Można również korzystać z załącznika do niniejszej OST „Projektowanie powierzchniowego utrwalenia. Wytyczne i zalecenia” pkt 5 [7].

5.4. Zapewnienie przyczepności aktywnej lepiszcza do kruszywa

Do wykonania powierzchniowego utrwalenia Wykonawca może przystąpić tylko wówczas, gdy przyczepność aktywna kruszywa do wybranego rodzaju emulsji określona zgodnie z normą BN-70/8931-08 [3] będzie większa od 85%.

Jeżeli przyczepność aktywna będzie mniejsza od 85%, to należy ją zwiększyć przez ogrzanie, wysuszenie lub odpylenie kruszywa bezpośrednio przed jego rozłożeniem na nawierzchni.

Przy stosowaniu do powierzchniowego utrwalenia innych lepiszczy niż emulsja asfaltowa, przyczepność aktywną można zwiększyć przez zastosowanie otoczonego kruszywa na gorąco.

5.5. Warunki przystąpienia do robót

Powierzchniowe utrwalenie można wykonywać w okresie, gdy temperatura otoczenia nie jest niższa od +10°C przy stosowaniu asfaltowej emulsji kationowej i nie niższa niż +15°C przy stosowaniu innych lepiszczy.

Temperatura utrwalanej nawierzchni powinna być nie niższa niż +5°C przy emulsji asfaltowej i +10°C przy innych lepiszczach bezwodnych.

Nie dopuszcza się przystąpienia do robót podczas opadów atmosferycznych.

5.6. Odcinek próbny

Przed przystąpieniem do robót, w terminie uzgodnionym z Inspektorem Nadzoru, Wykonawca powinien wykonać odcinek próbny w celu:

- stwierdzenia, czy sprzęt przewidziany do wykonywania robót spełnia wymagania określone w pkt 3 niniejszej OST,
- sprawdzenia, czy dozowana ilość lepiszcza i kruszywa są zgodne z parametrami jakie zamierza się utrzymywać podczas robót.

Do takiej próby Wykonawca powinien użyć materiałów oraz sprzętu takich, jakie będą stosowane do wykonania robót.

Odcinek próbny powinien być zlokalizowany w miejscu wskazanym przez Inspektora Nadzoru. Wykonawca może przystąpić do wykonywania powierzchniowego utrwalenia nawierzchni po zaakceptowaniu odcinka próbnego przez Inspektora Nadzoru.

5.7. Oczyszczenie istniejącej nawierzchni

Przed przystąpieniem do rozkładania lepiszcza, nawierzchnia powinna być dokładnie oczyszczona za pomocą sprzętu mechanicznego spełniającego wymagania wg pkt 3. W szczególnych przypadkach (bardzo duże zanieczyszczenie) oczyszczenie nawierzchni można wykonać przez splukanie wodą (z odpowiednim wyprzedzeniem dla wyschnięcia nawierzchni - ważne przy stosowaniu lepiszczy na gorąco).

5.8. Oznakowanie robót

Ze względu na specyfikę robót przy wykonywaniu powierzchniowego utrwalenia nawierzchni, Wykonawca w sposób szczególny jest zobowiązany do przestrzegania postanowień zawartych w OST D-M-

00.00.00 „Wymagania ogólne” pkt 1.5.4, a dotyczących zasad zachowania bezpieczeństwa ruchu drogowego w czasie prowadzenia robót.

Znaki powinny być odblaskowe, czyste i w razie potrzeby czyszczone, odnawiane lub wymieniane na nowe. Przy dużym natężeniu ruchu, w razie potrzeby, Wykonawca uzgodni i wprowadzi regulację, ruch wahadłowy za pomocą sygnalizatorów świateł lub za pomocą pracowników sygnalistów, odpowiednio przeszkolonych.

Ruch drogowy odbywający się po wstępnie zagęszczonym powierzchniowym utrwaleniu sprzyja utwierdzeniu ziarn kruszywa pod warunkiem, że prędkość ruchu będzie ograniczona od 30 do 40 km/h.

W okresie pierwszych 48 godzin, a przy mniej sprzyjających warunkach atmosferycznych, w okresie od 3 do 4 dób od chwili wykonania powierzchniowego utrwalenia, Wykonawca spowoduje ograniczenie prędkości ruchu od 30 do 40 km/h.

5.9. Rozkładanie lepiszcza

Rozkładana emulsja asfaltowa powinna posiadać następującą temperaturę:

emulsja K1-65	- od 40 do 50°C,
emulsja K1-70	- od 60 do 65°C,
emulsja K1-65MP	- od 50 do 60°C,
emulsja K1-70MP	- od 65 do 75°C.

Jeżeli powierzchniowe utrwalenie jest wykonane na połowie jezdni, to złącze środkowe przy drugiej warstwie powinno być przesunięte od 15 do 30 cm, przy czym zalecane jest wykonanie powierzchniowego utrwalenia na całej szerokości jezdni w tym samym dniu.

Przy rozpoczynaniu skrapiania nawierzchni należy pamiętać, że właściwą jednorodność i ilość lepiszcza uzyskuje się dopiero po upływie krótkiej chwili od momentu otwarcia jego wypływu. Zaleca się, aby w tym krótkim czasie lepiszcze wypływało na arkusze papieru rozłożone na nawierzchni.

5.10. Rozkładanie kruszywa

Kruszywo powinno być rozkładane równomierną warstwą w ilości ustalonej wg pkt 5.3.2, na świeżo rozłożonej warstwie lepiszcza, za pomocą rozsypywarki kruszywa spełniającej wymagania

określone w pkt 3.3. Odległość pomiędzy skrapiaarką rozkładającą lepiszcze, a poruszającą się za nią rozsypanką kruszywa nie powinna być większa niż 40 m. Przy stosowaniu emulsji asfaltowej czas jaki upływa od chwili rozłożenia lepiszcza do chwili rozłożenia kruszywa powinien być możliwie jak najkrótszy (kilka sekund).

5.11. Wałowanie

Bezpośrednio po rozłożeniu kruszywa, ale nie później niż po 5 minutach należy przystąpić do jego wałowania. Do wałowania powierzchniowych utrwaleń najbardziej przydatne są walce ogumione (walce statyczne gładkie nie są zalecane, gdyż mogą powodować miazdzenie kruszywa).

Dla uzyskania właściwego przywałowania można przyjąć co najmniej 5-krotne przejście walca ogumionego w tym samym miejscu przy stosunkowo dużej prędkości od 8 do 10 km/h i przy ciśnieniu powietrza w oponach i obciążeniu na koło określonym w pkt 3 niniejszej OST.

Przy wykonywaniu podwójnego powierzchniowego utrwaleń, pierwszą warstwę kruszywa wałuje się tylko wstępnie (jedno przejście walca).

5.12. Oddanie nawierzchni do ruchu

Na świeżo wykonanym odcinku powierzchniowego utrwaleń szybkość ruchu należy ograniczyć od 30 do 40 km/h. Długość okresu w którym nawierzchnia powinna być chroniona zależy od istniejących warunków. Może to być kilka godzin - jeżeli pogoda jest sucha i gorąca, albo jeden lub kilka dni w przypadku pogody wilgotnej lub chłodnej.

Na ogół dobre związanie ziarna kruszywa uzyskuje się w czasie od 24 do 48 godzin. Świeżo wykonane powierzchniowe utrwaleń może być oddane do ruchu niekontrolowanego nie wcześniej, aż wszystkie niezwiązane ziarna zostaną usunięte z nawierzchni szczotkami mechanicznymi lub specjalnymi urządzeniami do podciśnieniowego ich zbierania.

6. KONTROLA JAKOŚCI ROBÓT

6.1. Ogólne zasady kontroli jakości robót

Ogólne zasady kontroli jakości robót podano w OST D-M-00.00.00 „Wymagania ogólne” pkt 6.

6.2. Badania przed przystąpieniem do robót

Przed przystąpieniem do robót Wykonawca powinien wykonać badania lepiszcza i kruszywa i przedstawić wyniki tych badań Inspektorowi Nadzoru do akceptacji.

Badania te powinny obejmować wszystkie właściwości lepiszczy i kruszywa określone w pkt 2 niniejszej OST. W zakresie badania sprzętu, Wykonawca winien przedstawić aktualne świadectwo cechowania skrapiaarki.

6.3. Badania w czasie robót

6.3.1. Częstotliwość oraz zakres badań i pomiarów

Częstotliwość oraz zakres badań i pomiarów w czasie wykonywania powierzchniowego utrwaleń podano w tablicy 6.

6.3.2. Badania kruszyw

Jeżeli Inspektorowi Nadzoru uzna to za konieczne, właściwości kruszywa należy badać dla każdej partii. Wyniki badań powinny być zgodne z wymaganiami podanymi w pkt 2.

6.3.3. Badania emulsji

Jeżeli Inspektor Nadzoru nie ustali inaczej, to dla każdej dostarczonej partii (środku transportu) emulsji asfaltowej należy badać:

- barwę,
- jednorodność,
- lepkość
- indeks rozpadu.

Tablica 6. Częstotliwość oraz zakres badań i pomiarów robót powierzchniowego utrwaleń

Lp.	Wyszczególnienie badań i pomiarów	Częstotliwość badań. Minimalna liczba badań
1	Badanie właściwości kruszywa	dla każdej partii kruszywa
2	Badanie emulsji	dla każdej dostawy
3	Sprawdzenie stanu czystości na-	w sposób ciągły
4	Sprawdzenie dozowania lepiszcza	przed rozpoczęciem robót (odcinek próbny) i w przypadku wątpliwości
5	Sprawdzenie dozowania kruszywa	przed rozpoczęciem robót (odcinek próbny) i w przypadku wątpliwości
6	Sprawdzenie temperatury otoczenia i nawierzchni	codziennie przed rozpoczęciem robót
7	Sprawdzenie temperatury lepiszcza	minimum 3 razy na zmianę roboczą
8	Pomiary szerokości powierzchniowego utrwalenia	w 10 miejscach na 1 km

6.3.4. Sprawdzanie stanu czystości nawierzchni

W trakcie prowadzonych robót Wykonawca powinien sprawdzać stan powierzchni nawierzchni, na której ma być wykonane powierzchniowe utrwalenie, zgodnie z pkt 5.2 oraz jej oczyszczenie, zgodnie z wymaganiami zawartymi w pkt 5.7.

6.3.5. Sprawdzanie dozowania lepiszcza i kruszywa

Dozowanie ilości lepiszcza i kruszywa należy wykonywać jak badania testowe, według metod opisanych w opracowaniu GDDP [4].

6.3.6. Sprawdzenie temperatury otoczenia i nawierzchni

Wykonawca zobowiązany jest do prowadzenia codziennych pomiarów temperatury otoczenia i nawierzchni co do zgodności z wymaganiami określonymi w pkt 5.5.

6.3.7. Sprawdzanie temperatury lepiszcza

Wykonawca jest zobowiązany do prowadzenia stałych pomiarów temperatury lepiszcza, co do zgodności z wymaganiami określonymi w pkt 5.9.

6.4. Badania dotyczące cech geometrycznych wykonanego powierzchniowego utrwalenia

6.4.1. Szerokość nawierzchni

Po zakończeniu robót, tj. po okresie pielęgnacji, Wykonawca w obecności Inspektora nadzoru dokonuje pomiaru szerokości powierzchniowego utrwalenia z dokładnością do 1 cm. Szerokość nie powinna się różnić od projektowanej więcej niż o 5 cm.

6.4.2. Równość nawierzchni

Jeżeli po wykonaniu robót przygotowawczych przed powierzchniowym utrwaleniem, na istniejącej powierzchni dokonano pomiarów równości, to po wykonaniu powierzchniowego utrwalenia pomiary takie należy wykonać w tych samych miejscach i według tej samej metody. Wyniki pomiarów równości nie powinny być gorsze od wyników uzyskanych przed wykonaniem robót.

6.4.3. Ocena wyglądu zewnętrznego powierzchniowego utrwalenia

Powierzchniowe utrwalenie powinno się charakteryzować jednorodnym wyglądem zewnętrznym. Powierzchnia jezdni powinna być równomiernie pokryta ziarnami kruszywa dobrze osadzonymi w lepiszczu, tworzącymi wyraźną grubą makrostrukturę. Dopuszcza się złoty kruszywa rzędu 5%.

7. OBMIAR ROBÓT

7.1. Ogólne zasady obmiaru robót

Ogólne zasady obmiaru robót podano w OST D-M-00.00.00 „Wymagania ogólne” pkt 7.

7.2. Jednostka obmiarowa

Jednostką obmiarową jest m² (metr kwadratowy) wykonanego podwójnego powierzchniowego utrwalenia.

8. ODBIÓR ROBÓT

Ogólne zasady odbioru robót podano w OST D-M-00.00.00 „Wymagania ogólne” pkt 8.

Roboty uznaje się za wykonane zgodnie z dokumentacją projektową, SST i wymaganiami Inspektora Nadzoru, jeżeli wszystkie pomiary i badania z zachowaniem tolerancji wg pkt 6 dały wyniki pozytywne.

9. PODSTAWA PŁATNOŚCI

9.1. Ogólne ustalenia dotyczące podstawy płatności

Ogólne ustalenia dotyczące podstawy płatności podano w OST D-M-00.00.00 „Wymagania ogólne” pkt 9.

9.2. Cena jednostki obmiarowej

Cena wykonania 1 m² (jednego metra kwadratowego) podwójnego powierzchniowego utrwalenia nawierzchni obejmuje:

- prace pomiarowe i roboty przygotowawcze, oznakowanie robót,
- transport i składowanie kruszyw,
- transport i składowanie lepiszczy,
- dostawę i pracę sprzętu do robót,
- przygotowanie powierzchni nawierzchni do wykonania powierzchniowego utrwalenia,
- prace projektowe przy ustaleniu ilości materiałów,
- podwójne rozłożenie lepiszcza,
- podwójne rozłożenie kruszywa,
- wałowanie,
- przeprowadzenie pomiarów i badań laboratoryjnych wymaganych w specyfikacji technicznej.

10. PRZEPISY ZWIĄZANE

10.1. Normy

1. PN-B-11112 Kruszywa mineralne. Kruszywa łamane do nawierzchni drogowych
2. PN-C-04014 Przetwory naftowe. Oznaczanie lepkości względnie lepkościerzem Englera
3. BN-70/8931-08 Oznaczenie aktywnej przyczepności lepiszczy bitumicznych kruszyw

10.2. Inne dokumenty

4. Powierzchniowe utrwalenie. Oznaczenie ilości rozkładanego lepiszcza i kruszywa. Opracowanie zalecane przez GDDP do stosowania pismem GDDP-5.3a-551/5/92 z dnia 1992-02-03.
5. Warunki techniczne. Drogowe kationowe emulsje asfaltowe Em-94. IBDiM, Warszawa 1994.
6. Wytyczne techniczne oceny jakości grysów i żwirów kruszonych produkowanych z naturalnie rozdrobnionego surowca skalnego przeznaczonych do nawierzchni drogowych. MK-CZDP 1984.
7. Załącznik do OST - „Projektowanie powierzchniowego utrwalenia. Wytyczne i zalecenia”.
8. Program projektowania powierzchniowych utrwaleń „Allogen”.

REMONT CZĄSTKOWY NAWIERZCHNI BITUMICZNYCH

1. WSTĘP

1.1. Przedmiot ST

Przedmiotem niniejszej specyfikacji technicznej są wymagania dotyczące wykonania i odbioru robót związanych z remontem cząstkowym nawierzchni asfaltowej w ramach prac remontowych na drodze gminnej w m. Maliszów.

1.2. Zakres stosowania ST

Specyfikacja techniczna stanowi obowiązującą dokument przetargowy i kontraktowy przy zleceniu i realizacji robót

1.3. Zakres robót objętych ST

Ustalenia zawarte w niniejszej specyfikacji dotyczą zasad prowadzenia robót związanych z wykonaniem i odbiorem remontu cząstkowego nawierzchni bitumicznych, wszystkich typów i rodzajów i obejmują: naprawę wybojów i obłamanych krawędzi, uszczelnienie pojedynczych pęknięć i wypełnienie ubytków.

1.4. Określenia podstawowe

1.4.1. Remont cząstkowy nawierzchni - zespół zabiegów technicznych, wykonywanych na bieżąco, związanych z usuwaniem uszkodzeń nawierzchni zagrażających bezpieczeństwu ruchu, jak również zabiegów obejmujące małe powierzchnie, hamujące proces powiększania się powstałych uszkodzeń.

Pojęcie „remont cząstkowy nawierzchni” mieści się w ogólnym pojęciu „utrzymanie nawierzchni”, a to z kolei jest objęte ogólniejszym pojęciem „utrzymanie dróg”.

Rodzaje zabiegów w asortymentach robót utrzymaniowych podano w tablicy 1.

1.4.2. Ubytek - wykruszenie materiału mineralno-bitumicznego na głębokość nie większą niż grubość warstwy ścieralnej.

1.4.3. Wybój - wykruszenie materiału mineralno-bitumicznego na głębokość większą niż grubość warstwy ścieralnej.

1.4.4. Konfekcjonowana mieszanka mineralno-emulsyjna - mieszanka drobnoziarnistego kruszywa (od 0 do 1 mm, od 0 do 2 mm lub od 0 do 4 mm) o dobranym uziarnieniu z anionową lub kationową emulsją asfaltową modyfikowaną odpowiednimi dodatkami. Jest dostarczana przez producentów w szczelnych 10, 20 30 kilogramowych pojemnikach (hobokach - wiadrach z pokrywą lub szczelnych workach z tworzywa syntetycznego). Emulsja asfaltowa w mieszance ulega rozpadowi na skutek odparowywania wody.

1.4.5. Mieszanka mineralno-asfaltowa do wypełnienia porów - mieszanka drobnoziarnistego kruszywa (od 0 do 1 mm) o dobranym uziarnieniu z modyfikowanym asfaltem upłynnionym szybkooparowującym rozpuszczalnikiem. Służy do powierzchniowego uszczelniania porowatych warstw ścieralnych nawierzchni bitumicznych. Dostarczana jest w szczelnych (10, 20 i 30 kg) pojemnikach.

1.4.6. Pozostałe określenia podstawowe są zgodne z obowiązującymi, odpowiednimi polskimi normami i z definicjami podanymi w OST D-M-00.00.00 „Wymagania ogólne” pkt 1.4.

1.5. Ogólne wymagania dotyczące robót

Ogólne wymagania dotyczące robót podano w OST D-M-00.00.00 „Wymagania ogólne” pkt 1.5.

2. Materiały

2.1. Ogólne wymagania dotyczące materiałów

Ogólne wymagania dotyczące materiałów, ich pozyskiwania i składowania, podano w OST D-M-00.00.00 „Wymagania ogólne” pkt 2.

2.2. Mieszanki mineralno-asfaltowe wytwarzane i wbudowywane na gorąco

2.2.1 Beton asfaltowy

Beton asfaltowy wytwarzany wg OST D-05.03.05 „Nawierzchnia z betonu asfaltowego” powinien mieć uziarnienie dostosowane do głębokości uszkodzenia (po jego oczyszczeniu z luźnych cząstek nawierzchni i zanieczyszczeń obcych), przy czym największe ziarna w mieszance betonu asfaltowego powinny się mieścić w przedziale od 1/3 do 1/4 głębokości uszkodzenia do 80 mm. Przy głębszych uszkodzeniach należy zastosować odpowiednio dwie lub trzy warstwy betonu asfaltowego wbudowywane oddzielnie o dobranym uziarnieniu i właściwościach fizyko-mechanicznych, dostosowanych do cech remontowanej nawierzchni.

3. Sprzęt

3.1. Ogólne wymagania dotyczące sprzętu

Ogólne wymagania dotyczące sprzętu podano w OST D-M-00.00.00 „Wymagania ogólne” pkt 3.

3.2. Maszyny do przygotowania nawierzchni przed naprawą

W zależności od potrzeb Wykonawca powinien wykazać się możliwością korzystania ze sprzętu do przygotowania nawierzchni do naprawy, takiego jak:

- przecinarki z diamentowymi tarczami tnącymi, o mocy co najmniej 10 kW, lub podobnie działające urządzenia, do przycięcia krawędzi uszkodzonych warstw prostopadle do powierzchni nawierzchni i nadania uszkodzonym miejscom geometrycznych kształtów (możliwie zbliżonych do prostokątów),
- sprężarki o wydajności od 2 do 5 m³ powietrza na minutę, przy ciśnieniu od 0,3 do 0,8 MPa,
- szczotki mechaniczne o mocy co najmniej 10 kW z wirującymi dyskami z drutów stalowych. Średnica dysków wirujących (z drutów stalowych) z prędkością 3000 obr./min nie powinna być mniejsza od 200 mm. Szczotki służą do czyszczenia naprawianych pęknięć oraz krawędzi przyciętych warstw przed dalszymi pracami, np. przyklejeniem do nich samoprzylepnych taśm kauczukowo-asfaltowych,
- walcowe lub garkowe szczotki mechaniczne (preferowane z pochłaniaczami zanieczyszczeń) zamocowane na specjalnych pojazdach samochodowych.

3.3. Skrapiarki

W zależności od potrzeb należy zapewnić użycie odpowiednich skrapiarek do emulsji asfaltowej stosowanej w technice naprawy spryskiem lepiszcza i posypania kruszywem o odpowiednim uziarnieniu. Do większości robót remontowych można stosować skrapiarki małe z ręcznie prowadzoną lancą spryskującą. Podstawowym warunkiem jest zapewnienie stałego wydatku lepiszcza, aby ułatwić operatorowi równomierne spryskanie lepiszczem naprawianego miejsca w założonej ilości (l/m²).
nawierzchni bitumicznych”.

3.4. Sprzęt do wbudowywania mieszanek mineralno-bitumicznych „na gorąco”

Przy typowym dla remontów cząstkowych zakresie robót dopuszcza się ręczne rozkładanie mieszanek mineralno-bitumicznych przy użyciu łopat, listwowych ściągaczek (użycie grabi wykluczone) i listew profilowych. Do zagęszczenia rozłożonych mieszanek należy użyć lekkich walców wibracyjnych lub zagęszczarek płytowych.

4. Transport

4.1. Ogólne wymagania dotyczące transportu

Ogólne wymagania dotyczące transportu podano w OST D-M-00.00.00 „Wymagania ogólne” pkt 4.

4.2. Transport mieszanek mineralno-asfaltowych „na gorąco”

Mieszankę betonu asfaltowego należy transportować zgodnie z wymaganiami podanymi w OST D-05.03.05 „Nawierzchnia z betonu asfaltowego”.

Przy naprawie niewielkich powierzchni, należy transportować gorącą mieszankę mineralno-asfaltową w pojemnikach izolowanych cieplnie.

4.3. Transport lepiszcza

Lepiszcz (kationowa emulsja asfaltowa) powinna być transportowana zgodnie z EmA-99 [3].

5. Wykonanie robót

5.1. Ogólne zasady wykonania robót

Ogólne zasady wykonania robót podano w OST D-M-00.00.00 „Wymagania ogólne” pkt 5.

5.2. Przygotowanie nawierzchni do naprawy

Po ustaleniu zakresu uszkodzeń i prawdopodobnych przyczyn ich powstania należy ustalić sposób naprawy, korzystając np. z tablicy 1.

Przygotowanie uszkodzonego miejsca (ubytku, wyboju lub obłamanych krawędzi nawierzchni) do naprawy należy wykonać bardzo starannie przez:

- pionowe obcięcie (najlepiej diamentowymi piłami tarczowymi) krawędzi uszkodzenia na głębokość umożliwiającą wyrównanie jego dna, nadając uszkodzeniu kształt prostej figury geometrycznej np. prostokąta,
- usunięcie luźnych okruchów nawierzchni,
- usunięcie wody, doprowadzając uszkodzone miejsce do stanu powietrzno-suchego,
- dokładne oczyszczenie dna i krawędzi uszkodzonego miejsca z luźnych ziarn grys, żwiru, piasku i pyłu.

5.3. Naprawa wybojów i obłamanych krawędzi nawierzchni mieszankami mineralno-asfaltowymi „na gorąco”

Po przygotowaniu uszkodzonego miejsca nawierzchni do naprawy (wg punktu 5.2), należy spryskać dno i boki naprawianego miejsca szybkozestawialną kationową emulsją asfaltową w ilości 0,5 l/m². Mieszankę mineralno-asfaltową należy rozłożyć przy pomocy łopat i listwowych ściągaczek oraz listew profilowych. W żadnym wypadku nie należy zrzucić mieszanki ze środka transportu bezpośrednio do przygotowanego do naprawy miejsca, a następnie je rozgarniać. Mieszanka powinna być jednakowo spulchniona na całej powierzchni naprawianego miejsca i ułożona z pewnym nadmiarem, by po jej zagęszczeniu naprawiona powierzchnia była równa z powierzchnią sąsiadujących części nawierzchni. Różnice w poziomie naprawionego miejsca i istniejącej nawierzchni przeznaczonej do ruchu z prędkością powyżej 60 km/h, nie powinny być większe od 4 mm. Rozłożoną mieszankę należy zagęścić walcem lub zagęszczarką płytową.

Przy naprawie obłamanych krawędzi nawierzchni należy zapewnić odpowiedni opór boczny dla zagęszczanej warstwy i dobre międzywarstwowe związanie.

6. Kontrola jakości robót

6.1. Ogólne zasady kontroli jakości robót

Ogólne zasady kontroli jakości robót podano w OST D-M-00.00.00 „Wymagania ogólne” pkt 6.

6.2. Badania przed przystąpieniem do robót

Przed przystąpieniem do robót Wykonawca powinien uzyskać aprobaty techniczne na materiały oraz wymagane wyniki badań materiałów przeznaczonych do wykonania robót i przedstawić je Inżynierowi do akceptacji.

6.3. Badania w czasie robót

6.3.1. Badania przy mieszankach mineralno-asfaltowych

W czasie wykonywania napraw uszkodzeń należy kontrolować:

- przygotowanie naprawianych powierzchni do wbudowywania mieszanek, którymi będzie wykonywany remont uszkodzonego miejsca,
- skład wbudowywanych mieszanek:
 - betonu asfaltowego, zgodnie z OST D-05.03.05 „Nawierzchnia z betonu asfaltowego”,
- ilość wbudowywanych materiałów na 1 m² - codziennie,
- równość naprawianych fragmentów - każdy fragment

Różnice między naprawioną powierzchnią a sąsiadującymi powierzchniami, nie powinny być większe od 4 mm dla dróg o prędkości ruchu powyżej 60 km/h i od 6 mm dla dróg o prędkości poniżej 60 km/h,

- pochylenie poprzeczne (spadek) warstwy wypełniającej po zagęszczeniu powinien być zgodny ze spadkiem istniejącej nawierzchni, przy czym warstwa ta powinna być wykonana ponad krawędź otaczającej nawierzchni o 2 do 4 mm, jeśli warstwę wypełniającą wykonano z mieszanki mineralno-asfaltowej „na zimno” (o długim okresie składowania). Przy innych rodzajach mieszanek, które są mniej podatne na dogęszczenie poziom warstwy wypełniającej ubytek powinien być wyższy od otaczającej nawierzchni o 1 do 2 mm.

7. Obmiar robót

7.1. Ogólne zasady obmiaru robót

Ogólne zasady obmiaru robót podano w OST D-M-00.00.00 „Wymagania ogólne” pkt 7.

7.2. Jednostka obmiarowa

Jednostką obmiaru robót jest m² (metr kwadratowy) naprawionej powierzchni nawierzchni;

8. Odbiór robót

8.1. Ogólne zasady odbioru robót

Ogólne zasady odbioru robót podano w OST D-M-00.00.00 „Wymagania ogólne” pkt 8.

Roboty uznaje się za wykonane zgodnie z dokumentacją projektową, SST i wymaganiami Inspektora nadzoru, jeśli wszystkie pomiary i badania z zachowaniem tolerancji wg punktu 6 dały wyniki pozytywne.

8.2. Odbiór robót zanikających i ulegających zakryciu

Odbiorowi robót zanikających i ulegających zakryciu podlega:

- przygotowanie uszkodzonego miejsca nawierzchni (obcięcie krawędzi, oczyszczenie dna i krawędzi, usunięcie wody),
- ew. spryskanie dna i boków emulsją asfaltową,

9. Podstawa płatności

9.1. Ogólne ustalenia dotyczące podstawy płatności

Ogólne ustalenia dotyczące podstawy płatności podano w OST D-M-00.00.00 „Wymagania ogólne” pkt 9.

9.2. Cena jednostki obmiarowej

Cena wykonania 1 m² remontu cząstkowego nawierzchni obejmuje:

- prace pomiarowe i roboty przygotowawcze,
- oznakowanie robót,
- wywóz odpadów,
- dostarczenie materiałów i sprzętu na budowę,
- wykonanie naprawy zgodnie z dokumentacją projektową i SST,
- pomiary i badania laboratoryjne,
- odtransportowanie sprzętu z placu budowy.

10. przepisy związane

10.1. Normy

1. PN-B-11112:1996 Kruszywa mineralne. Kruszywa łamane do nawierzchni drogowych
2. PN-S-96025:2000 Drogi samochodowe i lotniskowe. Nawierzchnie asfaltowe. Wymagania

10.2. Inne dokumenty

3. Warunki techniczne. Drogowe kationowe emulsje asfaltowe EmA-99. Informacje, instrukcje. Zeszyt 60. IBDiM, Warszawa, 1999.

D - 06.03.01

UZUPEŁNIANIE POBOCZY KRUSZYWEM

1. WSTĘP

1.1. Przedmiot ST

Przedmiotem niniejszej specyfikacji technicznej są wymagania dotyczące wykonania i odbioru robót związanych z uzupełnianiem poboczy kruszywem 0/31,5 w ramach prac remontowych na drodze gminnej w m. Maliszów.

1.2. Zakres stosowania ST

Specyfikacja techniczna stanowi obowiązującą dokument przetargowy i kontraktowy przy zlecaniu i realizacji robót

1.3. Zakres robót objętych ST

Ustalenia zawarte w niniejszej specyfikacji dotyczą zasad prowadzenia robót związanych z uzupełnianiem poboczy na gr. 12,0cm oraz gr. 7,0cm.

1.4. Określenia podstawowe

1.4.1. Pobocze gruntowe - część korony drogi przeznaczona do chwilowego zatrzymania się pojazdów, umieszczenia urządzeń bezpieczeństwa ruchu i wykorzystywana do ruchu pieszych, służąca jednocześnie do bocznego oparcia konstrukcji nawierzchni.

1.4.3. Pozostałe określenia podstawowe są zgodne z obowiązującymi, odpowiednimi polskimi normami i z definicjami podanymi w OST D-M-00.00.00 „Wymagania ogólne” pkt 1.4.

1.5. Ogólne wymagania dotyczące robót

Ogólne wymagania dotyczące robót podano w OST D-M-00.00.00 „Wymagania ogólne” pkt 1.5.

2. MATERIAŁY

2.1. Ogólne wymagania dotyczące materiałów

Ogólne wymagania dotyczące materiałów, ich pozyskiwania i składowania, podano w OST D-M-00.00.00 „Wymagania ogólne” pkt 2.

2.2. Rodzaje materiałów

Rodzaje materiałów stosowanych do uzupełnienia poboczy podano w ST D-04.04.02 „Podbudowa z kruszywa łamanego stabilizowanego mechanicznie”

3. SPRZĘT

3.1. Ogólne wymagania dotyczące sprzętu

Ogólne wymagania dotyczące sprzętu podano w OST D-M-00.00.00 „Wymagania ogólne” pkt 3.

3.2. Sprzęt do ścinania i uzupełniania poboczy

Wykonawca przystępujący do wykonania robót określonych w niniejszej OST powinien wykazać się możliwością korzystania z następującego sprzętu:

- równiarek do profilowania,
- ładowarek czołowych,
- walców,
- płytowych zagęszczarek wibracyjnych,
- przewoźnych zbiorników na wodę.

4. TRANSPORT

4.1. Ogólne wymagania dotyczące transportu

Ogólne wymagania dotyczące transportu podano w OST D-M-00.00.00 „Wymagania ogólne” pkt 4.

4.2. Transport materiałów

Przy wykonywaniu robót określonych w niniejszej OST, można korzystać z dowolnych środków transportowych przeznaczonych do przewozu gruntu.

5. WYKONANIE ROBÓT

5.1. Ogólne zasady wykonania robót

Ogólne zasady wykonania robót podano w OST D-M-00.00.00 „Wymagania ogólne” pkt 5.

5.2. Uzupelnianie poboczy

Pobocze uzupełnić należy w miejscach zdjęcia humusu określonych w dokumentacji na głębokość 12,0cm. Miejsca, w którym wykonywane będzie uzupełnienie na gr. 7,0cm, należy spulchnić na głębokość od 2 do 3 cm. Materiałem uzupełniającym jest mieszanka kruszywa łamanego 0/31,5

Zagęszczenie ułożonej warstwy materiału uzupełniającego należy prowadzić od krawędzi poboczy w kierunku krawędzi nawierzchni. Rodzaj sprzętu do zagęszczania musi być zaakceptowany przez Inspektora Nadzoru. Zagęszczona powierzchnia powinna być równa, posiadać spadek poprzeczny zgodny z założonym w dokumentacji projektowej, oraz nie posiadać śladów po przejściu walców lub zagęszczarek.

Wskaźnik zagęszczenia wykonany według BN-77/8931-12 [3] powinien wynosić co najmniej 0,98 maksymalnego zagęszczenia według normalnej próby Proctora, zgodnie z PN-B-04481 [1].

6. KONTROLA JAKOŚCI ROBÓT

6.1. Ogólne zasady kontroli jakości robót

Ogólne zasady kontroli jakości robót podano w OST D-M-00.00.00 „Wymagania ogólne” pkt 6.

6.2. Badania przed przystąpieniem do robót

Przed przystąpieniem do robót Wykonawca przeprowadzi badania opracuje optymalny skład mieszanki według ST D-04.04.02 „Podbudowa z kruszywa łamanego stabilizowanego mechanicznie”

6.3. Badania w czasie robót

Częstotliwość oraz zakres badań i pomiarów w czasie prowadzenia robót podano w ST D-04.04.02 „Podbudowa z kruszywa łamanego stabilizowanego mechanicznie”

6.4. Pomiar cech geometrycznych ścinanych lub uzupełnianych poboczy

Częstotliwość oraz zakres pomiarów po zakończeniu robót podano w tablicy 1.

Tablica 2. Częstotliwość oraz zakres pomiarów ścinanych lub uzupełnianych poboczy

Lp.	Wyszczególnienie	Minimalna częstotliwość pomiarów
1	Spadki poprzeczne	Według zaleceń Inspektora Nadzoru
2	Równość podłużna	
3	Równość poprzeczna	

6.4.1. Spadki poprzeczne poboczy

Spadki poprzeczne poboczy powinny być zgodne z dokumentacją projektową, z tolerancją $\pm 1\%$.

6.4.2. Równość poboczy

Nierówności podłużne i poprzeczne należy mierzyć łąką 4-metrową wg BN-68/8931-04 [2]. Maksymalny prześwit pod łąką nie może przekraczać 15 mm.

7. OBMIAR ROBÓT

7.1. Ogólne zasady obmiaru robót

Ogólne zasady obmiaru robót podano w OST D-M-00.00.00 „Wymagania ogólne” pkt 7.

7.2. Jednostka obmiarowa

Jednostką obmiarową jest m^2 (metr kwadratowy) wykonanych robót na poboczach.

8. ODBIÓR ROBÓT

Ogólne zasady odbioru robót podano w OST D-M-00.00.00 „Wymagania ogólne” pkt 8.

Roboty uznaje się za wykonane zgodnie z dokumentacją projektową, SST i wymaganiami Inspektora Nadzoru, jeżeli wszystkie pomiary i badania z zachowaniem tolerancji wg pkt 6 dały wyniki pozytywne.

9. PODSTAWA PŁATNOŚCI

9.1. Ogólne ustalenia dotyczące podstawy płatności

Ogólne ustalenia dotyczące podstawy płatności podano w OST D-M-00.00.00 „Wymagania ogólne” pkt 9.

9.2. Cena jednostki obmiarowej

Cena wykonania 1 m^2 robót obejmuje:

- prace pomiarowe i przygotowawcze,
- oznakowanie robót,
- wyrównanie i zagęszczenie podłoża,
- dostarczenie materiału uzupełniającego mieszanki kruszywa 0/31,5,
- rozłożenie materiału,
- zagęszczenie poboczy,
- przeprowadzenie pomiarów i badań laboratoryjnych wymaganych w specyfikacji technicznej.

10. PRZEPISY ZWIĄZANE

10.1. Normy

1. PN-B-04481 Grunty budowlane. Badania laboratoryjne
2. BN-68/8931-04 Drogi samochodowe. Pomiar równości nawierzchni planografem i łąką
3. BN-77/8931-12 Oznaczenie wskaźnika zagęszczenia gruntu.

10.2. Inne materiały

4. Stanisław Datka, Stanisław Luszawski: Drogowe roboty ziemne.

D - 09.01.03

KOSZENIE TRAWY I NISZCZENIE CHWASTÓW

1.1. Przedmiot ST

Przedmiotem niniejszej specyfikacji technicznej (ST) są wymagania dotyczące wykonania i odbioru robót związanych z koszeniem trawy i niszczeniem chwastów w pasie drogowym w ramach prac remontowych na drodze gminnej w m. Maliszów.

1.2. Zakres stosowania ST

Specyfikacja techniczna (ST) jest stosowana jako dokument przetargowy i kontraktowy przy zlecaniu i realizacji robót na drogach wojewódzkich.

1.3. Zakres robót objętych ST

Ustalenia zawarte w niniejszej specyfikacji dotyczą zasad prowadzenia robót związanych z koszeniem traw i chwastów zalegających na poboczach i skarpach istniejących rowów:
Zakres powierzchni do koszenia pokazano na planie sytuacyjnym zakresu robót remontowych.

1.4. Określenia podstawowe

1.4.1. Standard utrzymania drogi - zespół wymagań określający poziom bieżącego utrzymania drogi i jej wyposażenia w zależności od funkcji i obciążenia ruchem.

1.4.2. Jednoroczne samosiewy - rośliny rozmnożone samoczynnie z nasion drzew i krzewów w miejscach niepożądanych.

1.4.3. Chwasty - rośliny niepożądane, występujące wśród upraw roślin (w tym wypadku - traw), hamujące ich rozwój i jakość.

1.4.4. Pozostałe określenia podstawowe są zgodne z obowiązującymi, odpowiednimi polskimi normami i z definicjami podanymi w ST D-M-00.00.00 „Wymagania ogólne” pkt 1.4.

1.5. Ogólne wymagania dotyczące robót

Ogólne wymagania dotyczące robót podano w ST D-M-00.00.00 „Wymagania ogólne” pkt 1.5.

2. MATERIAŁY

2.1. Ogólne wymagania dotyczące materiałów

Ogólne wymagania dotyczące materiałów, ich pozyskiwania i składowania, podano w ST D-M-00.00.00 „Wymagania ogólne” pkt 2.

3. SPRZĘT

3.1. Ogólne wymagania dotyczące sprzętu

Ogólne wymagania dotyczące sprzętu podano w ST D-M-00.00.00 „Wymagania ogólne” pkt 3.

3.2. Sprzęt do koszenia trawy i niszczenia chwastów

Wykonawca przystępujący do koszenia trawy i niszczenia chwastów powinien wykazać się możliwością korzystania z następującego sprzętu:

- a) kosiarek
 - kosiarki trawnikowej spalinowej, do koszenia na mniejszych powierzchniach eksponowanych, takich jak: wysepki, parkingi, szczególnie przy drogach o standardzie utrzymania I oraz zieleni osiedlową,
 - kosiarki doczepnej do ciągników, do koszenia dużych powierzchni, jak: pasy dzielące, pobocza lub pasy drogowe poza koroną drogi,
 - kosiarki wysięgnikowej, doczepnej do ciągnika, do koszenia na skarpach i przeciwskarpach,

- kosiarki żyłkowej, spalinowej lub elektrycznej, do koszenia w miejscach niedostępnych, takich jak: przy ogrodzeniach, znakach, pachołkach oraz innych urządzeniach drogowych,

4. TRANSPORT

4.1. Ogólne wymagania dotyczące transportu

Ogólne wymagania dotyczące transportu podano w ST D-M-00.00.00 „Wymagania ogólne” pkt 4.

4.2. Środki transportu

Do przewozu skoszonej trawy, chwastów i zanieczyszczeń można użyć dowolnego sprzętu transportowego.

5. WYKONANIE ROBÓT

5.1. Ogólne zasady wykonania robót

Ogólne zasady wykonania robót podano w ST D-M-00.00.00 „Wymagania ogólne” pkt 5.

5.2. Roboty przygotowawcze

Roboty przygotowawcze Wykonawca wykonuje przed rozpoczęciem koszenia, najlepiej wczesną wiosną.

Do robót tych zalicza się:

- wybranie z trawy kamieni, gruzu, puszek metalowych lub innych zanieczyszczeń,
- wygrabienie liści, które spadły z drzew,
- rozgarnięcie kretowisk,
- wywóz zebranych zanieczyszczeń na wysypisko publiczne lub składowiska własne, po uzgodnieniu miejsca wywozu z Inspektorem Nadzoru.

5.3. Koszenie traw i chwastów

Koszenie traw i chwastów na pasach drogowych powinno być wykonywane kosiarkami spalinowymi trawnikowymi lub żyłkowymi.

5.4. Wycięcie traw w miejscach niedostępnych

Wycięcie traw i chwastów w miejscach niedostępnych i częściowo obsadzonych wykonuje się kosiarkami żyłkowymi równolegle z głównym koszeniem. Dopuszcza się koszenie w tych miejscach traw, chwastów i jednorocznych samosiewów kosą.

5.5. Usunięcie skoszonej trawy i chwastów

Skoszone trawy należy zgrabić, zebrać w stosy i spalić albo usunąć na wysypisko, względnie kompostować łącznie z „czystymi” odpadkami roślinnymi przez kilka miesięcy przed ich użyciem do nawożenia przy robotach pielęgnacyjnych zieleni.

Sposób usunięcia wzgl. miejsce wywozu trawy i chwastów powinny być zaakceptowane przez Inspektora Nadzoru.

6. KONTROLA JAKOŚCI ROBÓT

6.1. Ogólne zasady kontroli jakości robót

Ogólne zasady kontroli jakości robót podano w ST D-M-00.00.00 „Wymagania ogólne” pkt 6.

6.2. Kontrola w czasie wykonywania robót

W czasie wykonywania robót należy przeprowadzać ciągłą kontrolę poprawności koszenia trawy i niszczenia chwastów, zgodnie z wymaganiami pktu 5, w tym w szczególności:

- usunięcia wszystkich obcych zanieczyszczeń z miejsc pracy kosiarek,
- dopilnowania terminu pierwszego koszenia traw i chwastów, aby nie nastąpił wysyp dojrzałych nasion chwastów,
- skontrolowania dopuszczalnej wysokości trawy po jej skoszeniu,

- usunięcia i zniszczenia skoszonej trawy i chwastów, zgodnie z wymaganiami,

7. OBMIAR ROBÓT

7.1. Ogólne zasady obmiaru robót

Ogólne zasady obmiaru robót podano w ST D-M-00.00.00 „Wymagania ogólne” pkt 7.

7.2. Jednostka obmiarowa

Jednostką obmiarową koszenia traw i niszczenia chwastów jest m^2 (metr kwadratowy).

8. ODBIÓR ROBÓT

8.1. Ogólne zasady odbioru robót

Ogólne zasady odbioru robót podano w ST D-M-00.00.00 „Wymagania ogólne” pkt 8.

Roboty uznaje się za wykonane zgodnie z ST i wymaganiami Inspektora, jeśli wszystkie pomiary i badania z zachowaniem tolerancji według punktu 6 dały wyniki pozytywne.

8.2. Odbiór robót zanikających i ulegających zakryciu

Odbiorowi robót zanikających i ulegających zakryciu podlegają roboty przygotowawcze.

8.3. Odbiór wykonanego koszenia

Odbioru koszenia zaleca się dokonać w następnym dniu po wykonaniu koszenia, ze względu na wizualne zanikanie robót, szczególnie w okresie intensywnego wzrostu roślin.

9. PODSTAWA PŁATNOŚCI

9.1. Ogólne ustalenia dotyczące podstawy płatności

Ogólne ustalenia dotyczące podstawy płatności podano w ST D-M-00.00.00 „Wymagania ogólne” pkt 9.

9.2. Cena jednostki obmiarowej

Cena 1 m^2 koszenia obejmuje:

- ustalenie miejsc koszenia,
- roboty przygotowawcze (usunięcie obcych zanieczyszczeń z miejsc pracy kosiarki),
- dostawę i pracę sprzętu do koszenia,
- koszenie traw, chwastów i samosiewów,
- wycięcie traw w miejscach niedostępnych,
- grabienie i spalenie lub wywóz skoszonej trawy i chwastów,
- odtransportowanie sprzętu,
- kontrolę i pomiary.

10. NORMY

nie występują

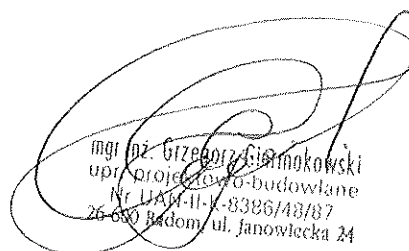

mgr inż. Grzegorz Giamkowski
upr. projektowo-budowlane
Nr 11841-II-K-8386/43/87
26-600 Radom, ul. Janowicka 24

CZEŚĆ RYSUNKOWA



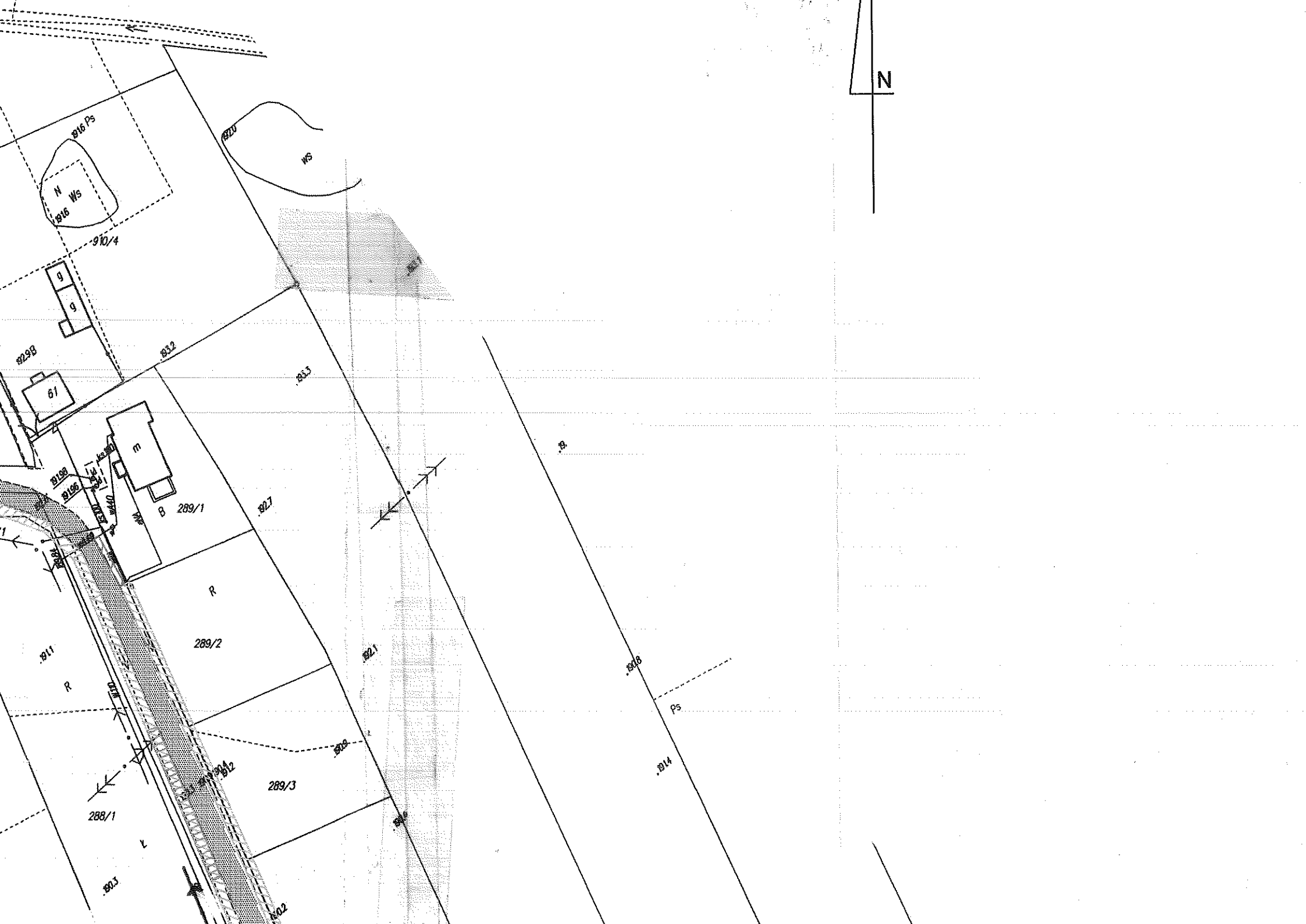

816 Ps
N
816 Ws
810/4

829B
67

815B
815C
812
827
289/1
R
289/2

811
R
288/1
803
802
289/3
800
801
806
Ps
814



LEGENDA:



- uzupełnienie poboczy mieszanką kruszywa łamanego 0/31,5, na średnią grubość



- koszenie trawy i niszczenie chwastów wraz z uzupełnieniem poboczy mieszanką



- usunięcie zalegającego humusu na gr. 12cm wraz z uzupełnieniem poboczy mies



- usunięcie krzewów

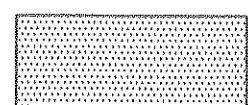

- nawierzchnia podwójnie powierzchniowo utrwalona

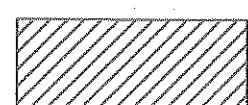

- remont cząstkowy warstw asfaltowej nawierzchni na gr. 8cm



- istniejący przepust poprzeczny

31,5, na średnią grubość 7cm

o 0/31,5 grubości 12cm

Z up. STAROSTY

mgr inż. Małgorzata Ciąbinak-Goryca
STAROZY GEODETA

Obiekt: *324/1*
Grunt: *ps*
Skala 1: *1000*

283/1 Urząd Powiatowy w składzie:
Powiatowy Ośrodek Dokumentacji Geodezyjnej i Kartograficznej
Pozwadoza się zgodność niniejszej mapy
z oryginałem przyjętym do państwowego
zastou geodezyjnego i kartograficznego.

zaw. 283/1 nowym pod n. 153.21.25.3
7 LIP 2011
za mapa nie może
służyć do celów projektowych

Radom dn. *30.08.11*
mgr inż. Małgorzata Ciąbinak-Goryca
Powiatowy Ośrodek Dokumentacji Geodezyjnej i Kartograficznej
Reprodukcja: *280/1* z zastrzeżeniem
niniejszego dokumentu wydane za zgodą
mowa w art 18 ustawy z dnia 17 lipca 1991 r.

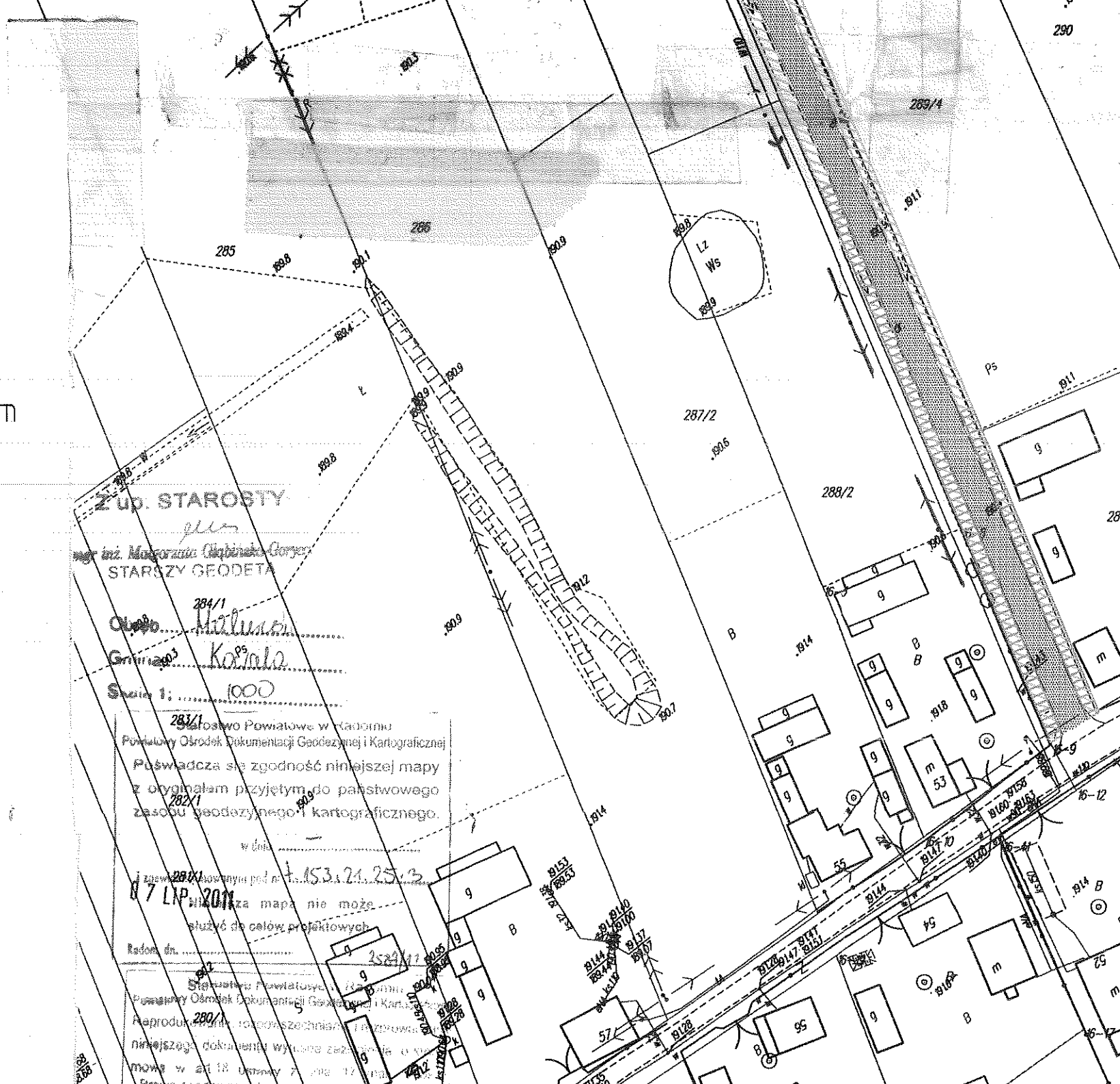



Grzegorz Giernakowski
 26-600 Radom, ul. Janowa

Obiekt:
REMONT DROGI GMINNEJ

PRZEDMIAR ROBÓT

Nazwa obiektu lub robót:

Modernizacja oświetlenia przy drodze gminnej

Kody i nazwy CPV:

Grupa robót:

45.3 *Roboty instalacyjne w budynkach*

Klasa robót:

45.31 *Roboty instalacyjne elektryczne*

Kategoria robót:

45.31.6 *Instalowanie systemów oświetleniowych i sygnalizacyjnych*

Lokalizacja inwestycji:

Maliszów gm. Kowala

Zamawiający (inwestor):

Urząd Gminy w Kowali

Adres:

Kowala 105A, 26-624 Kowala

Data opracowania:

10 kwietnia 2015

PRZEDMIAR ROBÓT

Lp.	Kod pozycji	Opis i wyliczenia	j.m.	Poszcz.	Razem
1	45316110-9	Instalowanie urządzeń oświetlenia drogowego			
1	KNR-W 4-03	Wymiana jednoramiennych wysięgników oświetlenia zewnętrznego o masie do 30 kg	szt.		
d.1	0615-02	mocowanych na słupie - budowie o wys.do 12 m			
	z.o.3.1. 9901-5				
	29		szt.	29.000	
				RAZEM	29.000
2	KNR-W 4-03	Wymiana przewodów w rurze na słupie lub w słupie przy wysokości latarni 7 m - jedna oprawa na wysięgniku - budowie o wys.do 12 m	m		
d.1	0613-01				
	z.o.3.1. 9901-5				
	80.10		m	80.100	
				RAZEM	80.100
3	KNR-W 4-03	Wymiana opraw ręciowych oświetlenia zewnętrznego - 1 lampa w oprawie - 1 oprawa na wysięgniku - budowie o wys.do 12 m - oprawa LV HLKS236 2 x 36W	kpl.opraw		
d.1	0610-01				
	z.o.3.1. 9901-5				
	29		kpl.opraw	29.000	
				RAZEM	29.000
4	KNR-W 4-03	Wymiana przewodów kabelkowych o łącznym przekroju żył do 7.5 mm ² w rurach instalacyjnych	m		
d.1	0202-01	17*8.90	m	151.300	
				RAZEM	151.300
5	KNR-W 4-03	Demontaż uchwytów wsporczych stalowych dla rur instalacyjnych o śr.do 21 mm w kanałach lub na ścianach z wykuciem otworów lub odkręceniem - podłoże ceglane lub betonowe - budowie o wys.do 12 m	szt.		
d.1	1101-01				
	z.o.3.1. 9901-5				
	29*4		szt.	116.000	
				RAZEM	116.000
6	KNR-W 4-03	Badanie linii kablowej nn o ilości żył 5 - budowie o wys.do 12 m	odc.		
d.1	1203-03				
	z.o.3.1. 9901-5				
	29		odc.	29.000	
				RAZEM	29.000
7	KNR-W 4-03	Pierwszy pomiar uziemienia ochronnego lub roboczego	miar.		
d.1	1205-01				
	1		miar.	1.000	
				RAZEM	1.000
8	KNR-W 4-03	Następny pomiar uziemienia ochronnego lub roboczego	miar.		
d.1	1205-02				
	1		miar.	1.000	
				RAZEM	1.000
9	KNR-W 4-03	Następny pomiar skuteczności zerowania	miar.		
d.1	1205-06				
	1		miar.	1.000	
				RAZEM	1.000
10	KNR-W 4-03	Sprawdzenie i regulacja działania styczników z wyzwalaczem termicznym na prąd do 100 A	szt.		
d.1	1204-02				
	29		szt.	29.000	
				RAZEM	29.000
11	KNR-W 4-03	Pierwszy pomiar rezystancji izolacji instalacji elektrycznych w obwodzie 1-fazowym	miar.		
d.1	1208-01				
	1		miar.	1.000	
				RAZEM	1.000
12	KNR-W 4-03	Następny pomiar rezystancji izolacji instalacji elektrycznych w obwodzie 1-fazowym	miar.		
d.1	1208-02				
	1		miar.	1.000	
				RAZEM	1.000
13	KNR-W 4-03	Przykręcanie drobnych elementów konstrukcji o masie do 0.5 kg na gotowym podłożu na ścianie - 1 mocowanie	szt.		
d.1	1015-03				
	29*4		szt.	116.000	
				RAZEM	116.000
14	KNR-W 4-03	Odłączenie przewodów o przekroju do 16 mm ² od zacisków lub bolców - budowie o wys.do 12 m	szt.		
d.1	0904-02				
	z.o.3.1. 9901-5				
	29*4		szt.	116.000	
				RAZEM	116.000
15	KNR 4-03	Wykonanie połączeń przewodów pojedynczych lub wtykowych do 2.5 mm ² w puszkach i odgałęźnikach n.t. i p.t. bez zadławiania przewodów (4 odgałęzienia)	kpl.		
d.1	0904-02				
	29*4		kpl.	116.000	
				RAZEM	116.000