

M.01.00.00. ROBOTY PRZYGOTOWAWCZE	2
M.01.01.00. ROBOTY POMIAROWE	2
M.02.00.00. ROBOTY ROZBIÓRKOWE	4
M.02.02.00. ROBOTY ROZBIÓRKOWE BALUSTRADY	4
M.02.03.00. ROBOTY ROZBIÓRKOWE POKŁAD DREWNIANY	4
M.02.04.00. ELEMENTY KONSTRUKCYJNE ŻELBETOWE	4
M.02.05.00. ELEMENTY KONSTRUKCYJNE STALOWE	4
M.02.06.00. ELEMENTY UBEZPIECZEŃ	4
M.02.07.00. ROBOTY ROZBIÓRKOWE NAWIERZCHNI I POBUDOWY	4
M.03.00.00. ROBOTY ZIEMNE	6
M.03.01.00. WYKOPY W GRUNTACH KAT. II – IV	6
M.03.02.00. WYKONANIE NASYPÓW	9
M.03.10.00. WYKONANIE ZASYPKI ZA PRZYCZÓŁKIEM	12
M.06.00.00. ELEMENTY KONSTRUKCYJNE	14
M.06.01.00. KONSTRUKCJE STALOWE	14
M.06.01.02. KONSTRUKCJE STALOWE ZE STALI TYPU 18G2A	24
M.06.01.03. ELEMENTY DREWNIANE	24
M.07.00.00. ZBROJENIE	26
M.07.01.00. ZBROJENIE BETONU STAŁĄ ZBROJENIOWĄ KLASY A-IIIIN	26
M.08.00.00. BETON	29
M.08.01.00. BETON KONSTRUKCYJNY – WYMAGANIA OGÓLNE	29
M.08.10.00. BETON NIEKONSTRUKCYJNY	41
M.09.00.00. NAPRAWA KONSTRUKCJI ŻELBETOWEJ	47
M.09.02.00. NAPRAWA POWIERZCHNI BETONOWYCH ZAPRAWAMI PCC	47
M.10.00.00. NAWIERZCHNIE NA OBIEKCIE	61
M.10.01.00. NAWIERZCHNIA Z ASFALTU LANEGO	61
M.11.00.00. NAWIERZCHNIE NA DOJAZDACH	67
M.11.01.00. WYKONANIE WARSTWY WIĄŻĄCEJ I ŚCIERALNEJ	67
M.12.00.00. POBUDOWA NA DOJAZDACH	71
M.12.05.00. POBUDOWA Z BETONU B15	71
M.13.00.00. IZOLACJE	74
M.13.01.00. IZOLACJA GRUBA – PAPA ZGRZEWAŁNA	74
M.13.05.00. IZOLACJA POWŁOKOWA BITUMICZNA UKŁADANA NA ZIMNO	80
M.14.00.00. ELEMENTY ZABEZPIECZENIA OBIEKTU	86
M.14.05.00. BALUSTRADA STALOWA NA OBIEKCIE	86
M.15.00.00. ZABEZPIECZENIA ANTYKOROZYJNE	92
M.15.01.00. ZABEZPIECZENIA ANTYKOROZYJNE POWIERZCHNI BETONOWYCH	92
M.15.02.01. ZABEZPIECZENIE ANTYKOROZYJNE KONSTRUKCJI STALOWEJ PRZEZ POKRYWANIE POWŁOKAMI MALARSKIMI	93
M.16.00.00. ELEMENTY WYPOSAŻENIA	99
M.16.10.00. ŁOŻYSKA ELASTOMEROWE	99
M.17.00.00. UBEZPIECZENIA W OBREBIE OBIEKTU	106
M.17.02.00. DARNIOWANIE I HUMUSOWANIE SKARP	106
M.17.03.00. UMCNIENIE SKARP DYBLAMI BETONOWYMI	108
M.17.06.00. WYKONANIE KRAWEŹNIKÓW BETONOWYCH	113
M.17.07.00. WYKONANIE OBRZEŻY BETONOWYCH	117
M.17.16.00. WALCE KAMIENNE	120
M.17.17.00. TAMA FASZYNOWO-KAMIENNA	122
M.17.18.00. MATERAC FASZYNOWO-KAMIENNY	124

M.01.00.00. ROBOTY PRZYGOTOWAWCZE

M.01.01.00. Roboty pomiarowe

1. WSTĘP

1.1. Przedmiot Specyfikacji Technicznej Wykonania i Odbioru Robót Budowlanych

Przedmiotem niniejszej specyfikacji technicznej są wymagania dotyczące wykonania prac pomiarowych, oraz wykonanie geodezyjnej dokumentacji powykonawczej w ramach opracowywanych niniejszą dokumentacją.

1.2. Zakres stosowania ST

Specyfikacja techniczna jest stosowana jako dokument przetargowy i kontraktowy przy zlecaniu i realizacji robót wymienionych w pkt. 1.1.

1.3. Zakres robót objętych ST

Roboty, których dotyczy specyfikacja, obejmują wszystkie czynności umożliwiające i mające na celu wykonanie prac pomiarowych i inwentaryzacyjnych na budowie.

1.4. Określenia podstawowe

Określenia podane w niniejszej ST są zgodne z obowiązującymi odpowiednimi normami oraz z określeniami podanymi w OST D-M-00.00.00.

1.5. Ogólne wymagania dotyczące robót

Ogólne wymagania dotyczące robót podano w OST D-M-00.00.00. "Wymagania ogólne". Wykonawca robót jest odpowiedzialny za jakość ich wykonania oraz za zgodność z dokumentacją projektową, ST i poleceniami Inżyniera.

2. MATERIAŁY

Nie występują.

3. SPRZĘT

Nie występuje.

4. TRANSPORT

Nie występuje.

5. WYKONANIE ROBÓT

Wymagania ogólne podano w OST D-M-00.00.00. Wykonawca przedstawi Inżynierowi do akceptacji projekt organizacji i harmonogram robót uwzględniający wszystkie warunki, w jakich będą wykonywane roboty.

5.1. Zasady ogólne

- Obsługę geodezyjną budowy powinna wykonywać ta sama ekipa przez cały okres budowy. Pracownicy tej ekipy niezależnie od uprawnień w zakresie geodezji powinni posiadać przeszkolenie w zakresie dopuszczalnych odchyłek dla poszczególnych elementów konstrukcji zgodnie z odpowiednimi normami.
- Wyposażenie tej ekipy, sposób stabilizacji punktów kierunkowych (osnowy) i reperów oraz sposób prowadzenia prac geodezyjnych powinny gwarantować nie przekraczanie dopuszczalnych odchyłek wymiarowych.

5.2. Wytyczenie wysokościowe

- Wysokościowo obiekt należy dowieźć do reperu podanego w projekcie.
- Operat geodezyjny dotyczący stabilizacji i ustalenia wysokości wzniesienia reperów roboczych powinien być dołączony do dziennika budowy.
- Wysokość wzniesienia wszystkich punktów, dla których w projekcie podano rzędne należy ustalać przez niwelację w nawiązaniu do reperów. Powyższe dotyczy ponadto podłoża pod izolację, konstrukcji nośnej, wpustów odwadniających, gzymsów, dylatacji oraz nawierzchni.

5.3. Tolerancje (dopuszczalne odchyłki)

Zastosowane metody tyczenia sytuacyjnego i wysokościowego osi obiektu i jego elementów powinny zapewnić nie przekroczenie dopuszczalnych odchyłek wymiarowych zestawionych poniżej:

1. Dopuszczalne odchyłki wymiarowe dla żelbetowych i betonowych konstrukcji mostowych (wg PN-77/S-10048)

Rodzaj odchyłki Dopuszczalna odchyłka wymiarowa

Ława fundamentowa w planie 5cm.

Ława fundamentowa o $h < 2,0$ m w suchym wykopie 2cm.

Rzędna wierzchu ław fundamentowych 2cm.

Położenie w planie pola okrągłego 0,5 średnicy (lub 20cm).

Podpory słupowe:

- pochylenie ścian 0,5% wysokości,
- wymiary w planie 1cm
- rzędne wierzchu podpory 1cm

Podpory słupowe:

- pochylenie słupów 0,5% wysokości (lub 1,5cm),
- wymiary w planie 1cm,
- rzędne wierzchu podpory 1cm.

Rusztowanie:

- rozstaw pali lub ram 15cm,
- rozstaw podłużnic i poprzecznic 2cm,
- rzędne oczepów 1cm,
- długość wsporników +10cm, -1cm,
- przekroje poprzeczne elementów 4%,
- wychylenie jarzm lub ram z pionu 0.5% wys., 3cm,
- wielkość podniesienia wykonawczego 10%.

2. Dopuszczalne odchyłki wymiarowe dla stalowych konstrukcji mostowych (wg PN-77/S-10050)

Rodzaj odchyłki Dopuszczalne odchylenie wymiarowe

Wykonana konstrukcja:

- całkowita długość przęsła 1/200 przęsła - 500mm,
- rozstaw dźwigarów 1/500 rozstawu - 4mm,

- prostopadłość elementów rusztu 10%,
- wysokość dźwigarów 1/200 wysokości - 5mm,
- wybrzuszenie środka szachownicy 1/300 wysokości - 10mm.

Zmontowana konstrukcja:

- wygięcie prętów ścisk. z płaszczyzny dźwigara kratowego 1/1000 l,
- wygięcie prętów rozciąg. płaszczyzny teoretycznej 10%,
- wychylenie dźwigara w płaszczyźnie poziomej (w planie) 1/1000 rozpiętości - 2cm.

Rusztowanie montażowe:

- rozstaw pali lub ram 5% rozstawu,
- wychylenie jarzm z płaszczyzny pionowej 5% wysokości - 5cm,
- rozstaw podłużnic i poprzecznic 3cm.

5.4. Zasady szczegółowe

Przed przystąpieniem do budowy wykonawca na zlecenie inwestora powinien sporządzić program (projekt) obsługi geodezyjnej budowy.

Program ten powinien być opracowany przy uwzględnieniu podanych niżej zasad:

- Program obsługi geodezyjnej dla budowy obiektu powinien uwzględniać sposób powiązania niwelety jezdni na obiekcie i na przyległych odcinkach drogi tak, aby w końcowym efekcie zachować projektowany płynny przebieg niwelety jezdni.
- W odniesieniu do rzędnych wysokościowych obowiązuje ogólna zasada zachowania projektowanego wzniesienia obiektu w stosunku do przyległego terenu. Z powyższej zasady wynika konieczność prowadzenia budowy w nawiązaniu do reperów roboczych usytuowanych bezpośrednio przy obiekcie.
- Program prac geodezyjnych powinien być przedstawiony do zatwierdzenia inwestorowi po uzgodnieniu z projektantem.

6. KONTROLA I ODBIÓR ROBÓT

Zasady ogólne podano w OST D-M-00.00.00. Kontrola robót powinna polegać na:

- sprawdzeniu zgodności wykonania obsługi geodezyjnej z zatwierdzonym operatem geodezyjnym.

7. OBMIAR ROBÓT

Zasady ogólne podano w OST D-M-00.00.00.

Jednostką obmiaru jest cały zakres prac pomiarowych na budowie, wykonanie inwentaryzacji kabli telekomunikacyjnych i energetycznych oraz geodezyjnej inwentaryzacji powykonawczej

8. ODBIÓR ROBÓT

Ogólne zasady odbioru robót podano w OST. D-M-00.00.00. "Wymagania ogólne".

9. PODSTAWA PŁATNOŚCI

Suma zryczałtowana - jest płatna po wykonaniu prac geodezyjnych i zaakceptowaniu przez Inżyniera. Do zakresu prac wchodzi pomiary liniowe, wysokościowe i kątowe w dowiązaniu do punktów i reperów przekazanych wykonawcy przed rozpoczęciem robót. Prace inwentaryzacyjne stanowią: inwentaryzacja kabli energetycznych i telekomunikacyjnych wykonanych w czasie remontu mostu oraz inwentaryzacyjny operat powykonawczy.

Niezbędny sprzęt i materiały pomocnicze wraz z obsługą zapewnia wykonawca.

Płatność obejmuje również wbudowanie bolców pomiarowych w poszczególnych elementach konstrukcji.

10. NORMY I DOKUMENTY ZWIĄZANE

Wg ST D-M.00.00.00.

M.02.00.00. ROBOTY ROZBIÓRKOWE

- M.02.02.00. Roboty rozbiórkowe balustrady**
- M.02.03.00. Roboty rozbiórkowe pokład drewniany**
- M.02.04.00. Elementy konstrukcyjne żelbetowe**
- M.02.05.00. Elementy konstrukcyjne stalowe**
- M.02.06.00. Elementy ubezpieczeń**
- M.02.07.00. Roboty rozbiórkowe nawierzchni i podbudowy**

1. WSTĘP

1.1. Przedmiot ST

Przedmiotem niniejszej ST jest rozbiórka elementów wymienionych w punktach M.02.02.00, M.02.03.00, M.02.04.00, M.02.05.00, M.02.06.00, M.02.07.00.

1.2. Zakres stosowania ST

Specyfikacja Techniczna jest stosowana jako dokument kontraktowy i przetargowy przy zlecaniu i realizacji robót wymienionych w punkcie 1.1.

1.3. Zakres robót objętych ST

Ustalenia zawarte w niniejszej specyfikacji dotyczą rozbiórek wykonywanych w czasie robót remontowych obiektu jw. i obejmują:

- rozbiórkę balustrad
- rozbiórkę pokładu drewnianego
- rozbiórkę oczepów oraz częściowo ściany przyczółka
- rozbiórkę stalowych stężeń oraz wsporników balustrad
- rozbiórkę ubezpieczeń (kostka kamienna na zaprawie)
- rozbiórkę nawierzchni i podbudowy na dojazdach

Zmiana zakresu rozbiórek może być wprowadzona przez Inżyniera i wynikać będzie z faktów ustalonych w czasie rozbiórki.

1.4. Określenia podstawowe

Określenia podane w niniejszym ST są zgodne z obowiązującymi normami.

1.5. Ogólne wymagania dotyczące robót

Wykonawca jest odpowiedzialny za jakość wykonania oraz za zgodność z dokumentacją projektową, ST i poleceniami Inżyniera. Ogólne wymagania dotyczące robót podano w OST D-M.00.00.00. "Wymagania ogólne".

2. MATERIAŁY

Materiał rozbiórkowy traktuje się jako gruz.

3. SPRZĘT

Ogólne wymagania dotyczące sprzętu podano w OST D-M-00.00.00. "Wymagania ogólne". Przewiduje się mechanizację robót, polegającą na mechanicznym odspojeniu elementów nawierzchni i betonu przy użyciu lekkich młotów pneumatycznych (do 5kg) oraz ręcznym lub mechanicznym załadunku gruzu na samochody samowyladunkowe.

4. TRANSPORT

Ogólne warunki dotyczące transportu podano w OST D-M-00.00.00. "Wymagania ogólne". Można użyć dowolnego środka transportu ze wskazaniem na jednostki samo-wyladunkowe przy wywozie gruzu.

5. WYKONANIE ROBÓT

Ogólne warunki dotyczące wykonania robót podano w OST D-M-00.00.00. "Wymagania ogólne".

5.1. Wykonawca przedstawi Inżynierowi do akceptacji projekt organizacji i harmonogram robót uwzględniający wszystkie warunki, w jakich będą wykonywane roboty.

5.2. Zakres wykonywanych robót

Roboty omówione w niniejszym ST obejmują:

- rozbiórkę balustrad
- rozbiórkę pokładu drewnianego
- rozbiórkę oczepów oraz częściowo ściany przyczółka
- rozbiórkę stalowych stężeń oraz wsporników balustrad
- rozbiórkę ubezpieczeń (kostka kamienna na zaprawie)
- rozbiórkę nawierzchni i podbudowy na dojazdach

Dla wszystkich robót należy przewidzieć oczyszczenie miejsca robót po wykonanych rozbiórkach.

Złom z elementów stalowych stanowi własność Inwestora.

6. KONTROLA JAKOŚCI ROBÓT

Ogólne zasady kontroli jakości robót podano w OST D-M-00.00.00. "Wymagania ogólne". Sprawdzenie na zasadzie obmiaru w terenie ilości wybranego gruzu oraz zabezpieczenia miejsca rozbiórki na zasadzie oględzin.

7. OBMIAR ROBÓT

Jednostki obmiaru:

- rozbiórka balustrad – t
- rozbiórka pokładu drewnianego – m³
- rozbiórka oczepów oraz ścian przyczółka – m³
- rozbiórka stalowych stężeń oraz wsporników balustrad – t
- rozbiórka ubezpieczeń – m³
- rozbiórkę nawierzchni i podbudowy na dojazdach – m³

8. ODBIÓR ROBÓT

Ogólne zasady odbioru robót podano w OST D-M-00.00.00 "Wymagania ogólne".

9. PODSTAWA PŁATNOŚCI

9.1. Ogólne warunki płatności

Ogólne warunki płatności określone są w OST D-M.00.00.00.

9.2. Szczegółowe warunki płatności

Podstawa płatności całej pozycji jest ustalona na podstawie obmiaru w m³ dla rozbiórek pokładu drewnianego, konstrukcji betonowych, ubezpieczeń, nawierzchni i podbudowy oraz obmiaru w tonach dla balustrad i konstrukcji stalowych i oprócz samej rozbiórki obejmuje uporządkowanie miejsca prowadzonych robót. Gruz z rozbiórek stanowi własność wykonawcy – przewidziano utylizację z odwiezieniem w miejsce wskazane przez inżyniera. Żłom stalowy stanowi własność inwestora.

9.3. Zakres szczegółowy poszczególnych robót objętych płatnością

Cena wykonywanych robót obejmuje:

- wyznaczenie zakresu, oznakowanie robót,
- rozebranie i rozkruszenie konstrukcji żelbetowych i betonowych i bitumicznych,
- przemieszczenie, załadunek i odwiezienie materiałów rozbiórkowych,
- utylizacja materiału z rozbiórki
- uporządkowanie terenu rozbiórki,
- odwiezienie sprzętu i oznakowania.

W kosztach należy ująć wywóz i utylizację gruzu oraz wywóz złomu z elementów stalowych z rozbiórek i ich składowanie.

10. PRZEPISY ZWIĄZANE

Podano w OST D-M.00.00.00.

M.03.00.00. ROBOTY ZIEMNE**M.03.01.00. Wykopy w gruntach kat. II – IV****1. WSTĘP****1.1. Przedmiot ST**

Przedmiotem niniejszej ST jest wykonanie robót ziemnych.

1.2. Zakres stosowania ST

Specyfikacja Techniczna jest stosowana jako dokument kontraktowy i przetargowy przy zlecaniu i realizacji robót wymienionych w punkcie 1.1.

1.3. Zakres robót objętych ST

Ustalenia zawarte w niniejszej specyfikacji dotyczą zasad prowadzenia robót ziemnych wykonanie wykopów w gruntach nieskałistych.

1.4. Określenia podstawowe

1.4.1. Budowla ziemna - budowla wykonana w gruncie lub z gruntu albo rozdrobnionych odpadów przemysłowych, spełniająca warunki stateczności i odwodnienia.

1.4.2. Wysokość nasypu lub głębokość wykopu - różnica rzędnej terenu i rzędnej robót ziemnych, wyznaczonych w osi nasypu lub wykopu.

1.4.3. Nasyp niski - nasyp, którego wysokość jest mniejsza niż 1 m.

1.4.4. Nasyp średni - nasyp, którego wysokość jest zawarta w granicach od 1 do 3 m.

1.4.5. Nasyp wysoki - nasyp, którego wysokość przekracza 3 m.

1.4.6. Wykop płytki - wykop, którego głębokość jest mniejsza niż 1 m.

1.4.7. Wykop średni - wykop, którego głębokość jest zawarta w granicach od 1 do 3 m.

1.4.8. Wykop głęboki - wykop, którego głębokość przekracza 3 m.

1.4.9. Bagno - grunt organiczny nasycyony wodą, o małej nośności, charakteryzujący się znacznym i długotrwałym osiadaniem pod obciążeniem.

1.4.10. Grunt skalisty - grunt rodzimy, lity lub spękany o nieprzesuniętych blokach, którego próbki nie wykazują zmian objętości ani nie rozpadają się pod działaniem wody destylowanej; mają wytrzymałość na ściskanie Rc ponad 0,2 MPa; wymaga użycia środków wybuchowych albo narzędzi pneumatycznych lub hydraulicznych do odspojenia.

1.4.11. Ukop - miejsce pozyskania gruntu do wykonania nasypów, położone w obrębie pasa robót drogowych.

1.4.12. Dokop - miejsce pozyskania gruntu do wykonania nasypów, położone poza pasem robót drogowych.

1.4.13. Odkład - miejsce wbudowania lub składowania (odwiezienia) gruntów pozyskanych w czasie wykonywania wykopów, a nie wykorzystanych do budowy nasypów oraz innych prac związanych z trasą drogową.

1.4.14. Wskaźnik zagęszczenia gruntu - wielkość charakteryzująca stan zagęszczenia gruntu, określona wg wzoru:

$$I_s = \frac{\rho_d}{\rho_{ds}}$$

gdzie:

ρ_d - gęstość objętościowa szkieletu zagęszczonego gruntu, (Mg/m^3),

ρ_{ds} - maksymalna gęstość objętościowa szkieletu gruntowego przy wilgotności optymalnej, określona w normalnej próbie Proctora, zgodnie z PN-B-04481 [2], służąca do oceny zagęszczenia gruntu w robotach ziemnych, badana zgodnie z normą BN-77/8931-12 [7], (Mg/m^3).

1.4.15. Wskaźnik różnoziarnistości - wielkość charakteryzująca zagęszczalność gruntów niespoistych, określona wg wzoru:

$$U = \frac{d_{60}}{d_{10}}$$

gdzie:

d_{60} - średnica oczek sita, przez które przechodzi 60% gruntu, (mm),

d_{10} - średnica oczek sita, przez które przechodzi 10% gruntu, (mm).

1.4.16. Pozostałe określenia podstawowe są zgodne z obowiązującymi, odpowiednimi polskimi normami i z definicjami podanymi w ST D-M-00.00.00 „Wymagania ogólne” pkt. 1.4.

1.5. Ogólne wymagania dotyczące robót

Ogólne wymagania dotyczące robót podano w ST D-M-00.00.00 „Wymagania ogólne” pkt. 1.5.

2. MATERIAŁY**2.1. Ogólne wymagania dotyczące materiałów**

Ogólne wymagania dotyczące materiałów, ich pozyskiwania i składowania, podano w ST D-M-00.00.00 „Wymagania ogólne” pkt. 2.

2.2. Podział gruntów

Podstawę podziału gruntów i innych materiałów na kategorie pod względem trudności ich odspajania podaje tablica 1. W wymienionej tablicy określono przeciętne wartości gęstości objętościowej gruntów i materiałów w stanie naturalnym oraz współczynników spulchnienia.

Podział gruntów pod względem wysadzinowości podaje tablica 2.

2.3. Zasady wykorzystania gruntów

Grunty uzyskane przy wykonywaniu wykopów powinny być przez Wykonawcę wykorzystane w maksymalnym stopniu do budowy nasypów. Grunty przydatne do budowy nasypów mogą być wywiezione poza teren budowy tylko wówczas, gdy stanowią nadmiar objętości robót ziemnych i za zezwoleniem Inżyniera.

Jeżeli grunty przydatne, uzyskane przy wykonaniu wykopów, nie będąc nadmiarem objętości robót ziemnych, zostały za zgodą Inżyniera wywiezione przez Wykonawcę poza teren budowy z przeznaczeniem innym niż budowa nasypów lub wykonanie prac objętych kontraktem, Wykonawca jest zobowiązany do dostarczenia równoważnej objętości gruntów przydatnych ze źródeł własnych, zaakceptowanych przez Inżyniera.

Grunty i materiały nieprzydatne do budowy nasypów, powinny być wywiezione przez Wykonawcę na odkład. Zapewnienie terenów na odkład należy do obowiązków Zamawiającego, o ile nie określono tego inaczej w kontrakcie. Inżynier może

nakazać pozostawienie na terenie budowy gruntów, których czasowa nieprzydatność wynika jedynie z powodu zamarznięcia lub nadmiernej wilgotności.

Tablica 1. Podział gruntów i innych materiałów na kategorie wg [8]

Kategoria	Rodzaj i charakterystyka gruntu lub materiału	Gęstość objętościowa w stanie naturalnym kN/m ³	Przeciętne spulchnienie po odspojeniu w% od pierwotnej objętości ¹⁾
1	Piasek suchy bez spoiwa	15,7	od 5 do 15
	Gleba uprawna zaorana lub ogrodowa	11,8	od 5 do 15
	Torf bez korzeni	9,8	od 20 do 30
	Popioły lotne niezleżale	11,8	od 5 do 15
2	Piasek wilgotny	16,7	od 15 do 25
	Piasek gliniasty, pył i lessy wilgotne, twaroplastyczne i plastyczne	17,7	od 15 do 25
	Gleba uprawna z darnią lub korzeniami grubości do 30mm	12,7	od 15 do 25
	Torf z korzeniami grubości do 30mm	10,8	od 20 do 30
	Nasyp z piasku oraz piasku gliniastego z gruzem, tłuczniem lub odpadkami drewna	16,7	od 15 do 25
Żwir bez spoiwa lub mało spoiwy	16,7	od 15 do 25	
3	Piasek gliniasty, pył i lessy mało wilgotne, półzwarte	18,6	od 20 do 30
	Gleba uprawna z korzeniami grubości ponad 30mm	13,7	od 20 do 30
	Torf z korzeniami grubości ponad 30mm	13,7	od 20 do 30
	Nasyp zleżały z piasku gliniastego, pyłu i lessu z gruzem, tłuczniem lub odpadkami drewna	18,6	od 20 do 30
	Rumosz skalny zwietrzelinowy z otoczkami o wymiarach do 40mm	17,7	od 20 do 30
	Glina, glina ciężka i ły wilgotne, twaroplastyczne i plastyczne, bez gładów	19,6	od 20 do 30
	Mady i namuły gliniaste rzeczne	17,7	od 20 do 30
	Popioły lotne zleżałe	19,6	od 20 do 30
4	Less suchy zwarty	18,6	od 25 do 35
	Nasyp zleżały z gliny lub łu z gruzem, tłuczniem i odpadkami drewna lub gładami o masie do 25kg, stanowiącymi do 10% objętości gruntu	19,6	od 25 do 35
	Glina, glina ciężka i ły mało wilgotne, półzwarte i zwarte	20,6	od 25 do 35
	Glina zwałowa z gładami do 50kg stanowiącymi do 10% objętości gruntu	20,6	od 25 do 35
	Gruz ceglany i rumowisko budowlane z blokami do 50kg	16,7	od 25 do 35
	Łłołupek miękki	19,6	od 25 do 35
Grube otoczaki lub rumosz o wymiarach do 90mm lub z gładami o masie do 10kg	19,6	od 25 do 35	
5	Żużel hutniczy niezwięzły	14,7	od 30 do 45
	Glina zwałowa z gładami do 50kg stanowiącymi 10-30% objętości gruntu	19,6	od 30 do 45
	Rumosz skalny zwietrzelinowy o wymiarach ponad 90mm	20,6	od 30 do 45
	Gruz ceglany i rumowisko budowlane silnie scementowane lub w blokach ponad 50kg	17,7	od 30 do 45
	Margle miękkie lub średnio twarde słabo spękane	16,7	od 30 do 45
		22,6	od 30 do 45
	Opoka kredowa miękka lub zbita	16,7	od 30 do 45
		22,6	od 30 do 45
	Węgiel kamienny i brunatny	41,8	od 30 do 45
	Łły przewarstwione łupkiem	14,7	od 30 do 45
	Łłołupek twardy, lecz rozsyplawy	19,6	od 30 do 45
	Zlepierce słabo scementowane	19,6	od 30 do 45
Gips	20,6	od 30 do 45	
Tuf wulkaniczny, częściowo sypki	21,6	od 30 do 45	
	15,7	od 30 do 45	
6	Łłołupek twardy	26,5	od 30 do 45
	Łupek mikowy i piaszczysty niespękany	22,6	od 45 do 50
	Margiel twardy	23,5	od 30 do 45
	Wapień marglisty	22,6	od 45 do 50
	Piaskowiec o spoiwie ilastym	21,6	od 30 do 50
	Zlepierce otoczków głównie skał osadowych	21,6	od 30 do 45
	Anhydryt	24,5	od 45 do 50
	Tuf wulkaniczny zbity	18,6	od 45 do 50
7	Łupek piaszczysto-wapnisty	23,5	od 45 do 50
	Piaskowiec ilasto-wapnisty twardy	23,5	od 45 do 50
	Zlepierce z otoczków głównie skał osadowych o spoiwie krzemionkowym	23,5	od 45 do 50
	Wapień niezwięzły	23,5	od 45 do 50
	Magnezyt	28,4	od 45 do 50

	Granit i gnejs silnie zwiertzałe	23,5	od 45 do 50
8	Łupek plastyczny twardy niespękany	24,5	od 45 do 50
	Piaskowiec twardy o spoiwie wapiennym	24,5	od 45 do 50
	Wapień twardy niezwiertzały	24,5	od 45 do 50
	Marmur i wapień krystaliczny	25,5	od 45 do 50
	Dolomit niezbyt twardy	24,5	od 45 do 50
9	Piaskowiec kwarcytowy lub o spoiwie ilasto-krzemionkowym	25,5	od 45 do 50
	Zlepieńce z otoczków skał głównie krystalicznych o spoiwie wapiennym lub krzemionkowym		
	Dolomit bardzo twardy	25,5	od 45 do 50
	Granit gruboziarnisty niezwiertzały	25,5	od 45 do 50
	Sjenit gruboziarnisty	25,5	od 45 do 50
	Serpentyn	25,5	od 45 do 50
	Wapień bardzo twardy	24,5	od 45 do 50
Gnejs	24,5	od 45 do 50	
10	Granit średnio i drobnoziarnisty	25,5	od 45 do 50
	Sjenit średnioziarnisty	26,5	od 45 do 50
	Gnejs twardy	25,5	od 45 do 50
	Porfir	26,5	od 45 do 50
	Trachit, liparyt, i skały pokruszone	24,5	od 45 do 50
	Granitognejs	26,5	od 45 do 50
	Wapień krzemienisty i rogowy bardzo twardy	25,5	od 45 do 50
	Andezyt, bazalt, rogowiec w ławicach	27,4	od 45 do 50
	Gabro	26,5	od 45 do 50
	Gabrodiabaz i kwarcyt	26,5	od 45 do 50
	Bazalt	27,4	od 45 do 50

Mniejsze wartości stosować przy obliczaniu ilości materiałów na warstwy nasypów przed ich zagęszczeniem, większe wartości przy obliczaniu objętości i ilości środków przewozowych.

Tablica 2. Podział gruntów pod względem wysadzinowości wg PN-S-02205 [4]

Lp.	Wyszczeg. Właściwości	Jed.	Grupy gruntów		
			Niewysadzinowe	Wątpliwe	Wysadzinowe
1	Rodzaj gruntu		rumosz niegliniasty żwir pospółka piasek gruby piasek średni piasek drobny żużel nierozpadowy	piasek pylasty zwiertzelina gliniasta rumosz gliniasty żwir gliniasty pospółka gliniasta	mało wysadzinowe głina piaszczysta zwięzła, glina zwięzła, glina pylasta zwięzła ił, ił piaszczysty, ił pylasty bardzo wysadzinowe piasek gliniasty pył, pył piaszczysty głina piaszczysta, glina, glina pylasta ił warwowy
2	Zawartość cząstek ≤ 0,075mm ≤ 0,02mm	%	< 15 < 3	od 15 do 30 od 3 do 10	> 30 > 10
3	Kapilarność bierna H _{kb}	m	< 1,0	≥ 1,0	> 1,0
4	Wskaźnik piaskowy WP		> 35	od 25 do 35	< 25

3. SPRZĘT

3.1. Ogólne wymagania dotyczące sprzętu

Ogólne wymagania dotyczące sprzętu podano w OST D-M-00.00.00 „Wymagania ogólne” pkt. 3.

3.2. Sprzęt do robót ziemnych

Wykonawca przystępujący do wykonania robót ziemnych powinien wykazać się możliwością korzystania z następującego sprzętu do:

- odpajania i wydobywania gruntów (narzędzia mechaniczne, koparki, ładowarki, itp.),
- transportu mas ziemnych (samochody wywrotki, samochody skrzyniowe, taśmociągi itp.),

Jako sprzęt podstawowy należy stosować:

- koparki podsiębierne o pojemności łyżki 0,40 m³ na podwoziu kołowym, lub gąsienicowym,
- samochody samowyładowcze o nośności 5 ton.

4. TRANSPORT

4.1. Ogólne wymagania dotyczące transportu

Ogólne wymagania dotyczące transportu podano w OST D-M-00.00.00 „Wymagania ogólne” pkt. 4.

4.2. Transport gruntów

Wybór środków transportowych oraz metod transportu powinien być dostosowany do kategorii gruntu (materiału), jego objętości, technologii odpajania i załadunku oraz odległości transportu. Wydajność środków transportowych powinna być ponadto dostosowana do wydajności sprzętu stosowanego do urabiania i wbudowania gruntu (materiału).

Zwiększenie odległości transportu ponad wartości zatwierdzone nie może być podstawą roszczeń Wykonawcy, dotyczących dodatkowej zapłaty za transport, o ile zwiększone odległości nie zostały wcześniej zaakceptowane na piśmie przez Inżyniera.

5. WYKONANIE ROBÓT

5.1. Ogólne zasady wykonania robót

Ogólne zasady wykonania robót podano w OST D-M-00.00.00 „Wymagania ogólne” pkt. 5.

5.2. Dokładność wykonania wykopów

Odchylenie osi korpusu ziemnego, w wykopie lub nasypie, od osi projektowanej nie powinny być większe niż ± 10 cm. Różnica w stosunku do projektowanych rzędnych robót ziemnych nie może przekraczać + 1cm i -3cm.

Szerokość korpusu nie może różnić się od szerokości projektowanej o więcej niż ± 10 cm, a krawędzie korony drogi nie powinny mieć wyraźnych załamań w planie.

Pochylenie skarp nie powinno różnić się od projektowanego o więcej niż 10% jego wartości wyrażonej tangensem kąta. Maksymalna głębokość nierówności na powierzchni skarp nie powinna przekraczać 10cm przy pomiarze łatą 3-metrową, albo powinny być spełnione inne wymagania dotyczące równości, wynikające ze sposobu umocnienia powierzchni.

Sposób wykonania skarp wykopu powinien gwarantować ich stateczność w całym okresie prowadzenia robót, a naprawa uszkodzeń, wynikających z nieprawidłowego ukształtowania skarp wykopu, ich podcięcia lub innych odstępstw od dokumentacji projektowej obciąża Wykonawcę robót ziemnych.

Wykonawca powinien wykonywać wykopy w taki sposób, aby grunty o różnym stopniu przydatności do budowy nasypów były odpajane oddzielnie, w sposób uniemożliwiający ich wymieszanie. Odstępstwo od powyższego wymagania, uzasadnione skomplikowanym układem warstw geotechnicznych, wymaga zgody Inspektora Nadzoru.

Odspojone grunty przydatne do wykonania nasypów powinny być bezpośrednio wbudowane w nasyp lub przewiezione na odkład. O ile Inspektor Nadzoru dopuści czasowe składowanie odspojonych gruntów, należy je odpowiednio zabezpieczyć przed nadmiernym zawilgoceniem.

Jeżeli grunt jest zamrażnięty nie należy odpajając go do głębokości około 0,5 m powyżej projektowanych rzędnych robót ziemnych.

6. KONTROLA JAKOŚCI ROBÓT

6.1. Ogólne zasady kontroli jakości robót

Ogólne zasady kontroli jakości robót podano w OST D-M-00.00.00 „Wymagania ogólne” pkt. 6.

7. OBMJAR ROBÓT

7.1. Ogólne zasady obmiaru robót

Ogólne zasady obmiaru robót podano w OST D-M-00.00.00.

7.2. Jednostka obmiarowa

Jednostką obmiarową jest m^3 wykonanego wykopu.

8. ODBIÓR ROBÓT

Ogólne zasady odbioru robót podano w OST D-M-00. 00.00pkt. 8. Roboty ziemne uznaje się za wykonane zgodnie z dokumentacją projektową, ST i wymaganiami Inżyniera, jeżeli wszystkie pomiary i badania z zachowaniem tolerancji wg pkt. 6 dały wyniki pozytywne.

9. PODSTAWA PŁATNOŚCI

9.1. Ogólne ustalenia dotyczące podstawy płatności

Ogólne ustalenia dotyczące podstawy płatności podano w OST D-M-00.00.00 pkt. 9.

9.2. Cena jednostki obmiarowej

Cena wykonania 1 m^3 wykopów w gruntach II-IV kategorii obejmuje:

- prace pomiarowe i roboty przygotowawcze,
- oznakowanie robót,
- wykonanie wykopu z transportem urobku na nasyp lub odkład, obejmujące: odspojenie, przemieszczenie, załadunek, przewiezienie i wyładunek,
- profilowanie dna wykopu, rowów, skarp,
- rozplantowanie urobku na odkładzie.

10. PRZEPISY ZWIĄZANE

10.1. Normy

1. PN-B-02480 Grunty budowlane. Określenia. Symbole. Podział i opis gruntów.
2. PN-B-04481 Grunty budowlane. Badania próbek gruntów.
3. PN-B-04493 Grunty budowlane. Oznaczanie kapilarności biernej.
4. PN-S-02205 Drogi samochodowe. Roboty ziemne. Wymagania i badania.
5. BN-64/8931-01 Drogi samochodowe. Oznaczenie wskaźnika piaskowego.
6. BN-64/8931-02 Drogi samochodowe. Oznaczenie modułu odkształcenia nawierzchni podatnych i podłoża przez obciążenie płytą.
7. BN-77/8931-12 Oznaczenie wskaźnika zagęszczenia gruntu.

M.03.02.00. Wykonanie nasypów

1.WSTĘP

1.1. Przedmiot ST

Przedmiotem niniejszej szczegółowej specyfikacji technicznej (ST) są wymagania dotyczące wykonania i odbioru nasypów.

1.2. Zakres stosowania ST

Szczegółowa specyfikacja techniczna (ST) jest stosowana jako dokument przetargowy i kontraktowy przy zlecaniu i realizacji robót wymienionych w pkt. 1.1.

1.3. Zakres robót objętych ST

Ustalenia zawarte w niniejszej specyfikacji dotyczą zasad prowadzenia robót ziemnych w czasie budowy lub modernizacji dróg i obejmują wykonanie nasypów.

1.4. Określenia podstawowe

Nasyp – budowla ziemna wykonana powyżej powierzchni terenu w obrębie pasa drogowego.

Wysokość nasypu – różnica rzędnej terenu i rzędnej robót ziemnych, wyznaczona w osi nasypu.

Wskaźnik zagęszczenia gruntu - wielkość charakteryzująca stanu zagęszczenia gruntu określona wg wzoru:

$$I_s = \frac{\zeta_d}{\zeta_s}$$

ζ_s - gęstość objętościowa szkieletu zagęszczonego gruntu [Mg/m^3],

ζ_d - maksymalna gęstość objętościowa szkieletu gruntowego przy wilgotności optymalnej określona w normalnej próbie Proctora zgodnie z normą PN-88B-04481 do oceny zagęszczenia podczas wykonania nasypu, zgodnie z normą BN-77/8931-12 [Mg/m^3]

1.5. Pozostałe określenia podstawowe

Pozostałe określenia podstawowe są zgodne z obowiązującymi, odpowiednimi polskimi normami i z definicjami podanymi w OST D-M-00.00.00 „Wymagania ogólne” pkt 1.4.

1.6. Ogólne wymagania dotyczące robót

Ogólne wymagania dotyczące robót podano w OST D.00.00.00 „Wymagania ogólne” pkt 1.5.

2. MATERIAŁY

2.1. Ogólne wymagania dotyczące materiałów

Ogólne wymagania dotyczące materiałów, ich pozyskiwania i składowania, podano w OST D.00.00.00 „Wymagania ogólne” pkt 2.

2.2. Grunty i materiały do nasypów

Wybór gruntów do wykonania nasypów korpusu drogi powinien być dokonany po przeprowadzeniu badań laboratoryjnych i zakwalifikowaniu ich jako przydatnych, to jest spełniających wymagania określone w PN-S-02205 oraz dodatkowe wymagania określone w niniejszej ST. Grunty przeznaczone do wbudowania w nasyp powinny uzyskać akceptację Inspektora Nadzoru. Akceptacja następuje na bieżąco w czasie trwania robót ziemnych, na podstawie przedkładanych przez Wykonawcę badań laboratoryjnych określonych w niniejszej ST.

3. SPRZĘT

3.1. Ogólne wymagania dotyczące sprzętu

Ogólne wymagania i ustalenia dotyczące sprzętu określono w ST D.00.00.00 „Wymagania ogólne” pkt 3.

3.2. Dobór sprzętu zagęszczającego

Do zagęszczania nasypów należy używać:

- walce okołkowane wibracyjne,
- ubijaki,
- płyty wibracyjne.

Dobór sprzętu zależy od rodzaju gruntu i grubości zagęszczonej warstwy. Sprzęt do zagęszczenia powinien być zatwierdzony przez Inspektora Nadzoru.

4. TRANSPORT

Ogólne wymagania dotyczące transportu podano w OST D.02.00.01 pkt 4.

5. WYKONANIE ROBÓT

5.1. Ogólne zasady wykonania robót

Ogólne zasady wykonania robót podano w OST D.02.00.01 pkt 5.

5.2. Przygotowanie podłoża w obrębie podstawy nasypu

Przed przystąpieniem do wykonania nasypu należy w obrębie jego podstawy zakończyć roboty przygotowawcze, określone w Dokumentacji Projektowej.

5.3. Wykonanie nasypów

5.3.1. Zagęszczanie gruntów w podłożu nasypów

Wykonawca powinien skontrolować wskaźnik zagęszczenia gruntów rodzimych, zalegających w górnej strefie podłoża nasypu, do głębokości 0,5 m od powierzchni terenu. Jeżeli wartość wskaźnika zagęszczenia jest mniejsza niż określona w tabeli Wykonawca powinien dogłębić podłoże tak, aby powyższe wymaganie zostało spełnione.

Nasypy o wysokości	Minimalna wartość I_s dla:
	dróg ruch ciężki i bardzo ciężki
do 1 metrów	1,00
ponad 1 metry	0,97

5.3.2. Ogólne zasady wykonywania nasypów

Nasypy powinny być wznoszone przy zachowaniu przekroju poprzecznego i profilu podłużnego, które określono w dokumentacji projektowej, z uwzględnieniem ewentualnych zmian wprowadzonych zawczasu przez Inspektora Nadzoru. Grunt przywieziony w miejsce wbudowania musi być bezzwłocznie wbudowany w nasyp.

W celu zapewnienia stateczności nasypu i jego równomiernego osiadania należy przestrzegać następujących zasad:

- a) Nasypy należy wykonywać metodą warstwową, z gruntów przydatnych do budowy nasypów. Nasypy powinny być wznoszone równomiernie na całej szerokości.
- b) Grubość warstwy w stanie luźnym powinna być odpowiednio dobrana w zależności od rodzaju gruntu i sprzętu używanego do zagęszczania. Przystąpienie do wbudowania kolejnej warstwy nasypu może nastąpić dopiero po stwierdzeniu przez Inżyniera prawidłowego wykonania warstwy poprzedniej.

- c) Grunty o różnych właściwościach należy wbudowywać w oddzielnych warstwach, o jednakowej grubości na całej szerokości nasypu. Grunty spoieste należy wbudowywać w dolne, a grunty niespoiste w górne warstwy nasypu.
- d) Warstwę gruntu przepuszczalnego należy wbudowywać poziomo, a warstwę gruntu mało przepuszczalnego ze spadkiem górnej powierzchni około $4\% \pm 1\%$. Kiedy nasyp jest budowany w terenie płaskim spadek powinien być obustronny, gdy nasyp jest budowany na zboczu spadek powinien być jednostronny, zgodny z jego pochyleniem. Ukształtowanie powierzchni warstwy powinno uniemożliwiać lokalne gromadzenie się wody.
- e) Jeżeli w okresie zimowym następuje przerwa w wykonywaniu nasypu, a górna powierzchnia jest wykonana z gruntu spoiestego, to jej spadki poprzeczne powinny być ukształtowane ku osi nasypu, a woda odprowadzona poza nasyp z zastosowaniem ścieku. Takie ukształtowanie górnej powierzchni gruntu spoiestego zapobiega powstaniu potencjalnych powierzchni poślizgu w gruncie tworzącym nasyp.
- f) Górne warstwy nasypu, o grubości co najmniej 0,50 metra należy wykonać z gruntów niewysadzinowych, o wskaźniku wodoprzepuszczalności „k” nie mniejszym od 8 m/dobę. Jeżeli Wykonawca nie dysponuje gruntem o takich właściwościach, Inżynier może wyrazić zgodę na ulepszenie górnej warstwy nasypu poprzez stabilizację cementem, wapnem lub popiołami lotnymi. W takim przypadku jest konieczne sprawdzenie warunku nośności i mrozoodporności konstrukcji nawierzchni i wprowadzenie korekty, polegającej na rozbudowaniu podbudowy pomocniczej.
- g) Na terenach o wysokim stanie wód gruntowych oraz na terenach zalewowych dolne warstwy nasypu, o grubości co najmniej 0,5 metra powyżej najwyższego poziomu wody, należy wykonać z gruntu przepuszczalnego.
- h) Przy wykonywaniu nasypów z popiołów lotnych, warstwę pod popiołami, grubości 0,3 do 0,5 m, należy wykonać z gruntu lub materiałów o dużej przepuszczalności. Górnej powierzchni warstwy popiołu należy nadać spadki poprzeczne $4\% \pm 1\%$ według poz. d).

5.3.3. Wykonywanie nasypów w okresie deszczów

Wykonywanie nasypów należy przerwać, jeżeli wilgotność gruntu przekracza wartość dopuszczalną, to znaczy jest większa od wilgotności optymalnej o więcej niż 10% jej wartości.

Na warstwie gruntu nadmiernie zawilgoconego nie wolno układać następnej warstwy gruntu.

Osuszenie można przeprowadzić w sposób mechaniczny lub chemiczny, poprzez wymieszanie z wapnem palonym albo hydratyzowanym.

W celu zabezpieczenia nasypu przed nadmiernym zawilgoceniem, poszczególne jego warstwy oraz korona nasypu po zakończeniu robót ziemnych powinny być równe i mieć spadki potrzebne do prawidłowego odwodnienia, według p. 5.3.3.1, poz. d).

W okresie deszczowym nie należy pozostawiać nie zagęszczonej warstwy do dnia następnego. Jeżeli warstwa gruntu niezagęszczonego uległa przewilgoceniu, a Wykonawca nie jest w stanie osuszyć jej i zagęścić w czasie zaakceptowanym przez Inżyniera, to może on nakazać Wykonawcy usunięcie wadliwej warstwy.

5.3.4. Zagęszczenie gruntu

5.3.4.1. Ogólne zasady zagęszczania gruntu

Każda warstwa gruntu jak najszybciej po jej rozłożeniu, powinna być zagęszczona z zastosowaniem sprzętu odpowiedniego dla danego rodzaju gruntu oraz występujących warunków.

Rozłożone warstwy gruntu należy zagęszczać od krawędzi nasypu w kierunku jego osi.

5.3.4.2. Grubość warstwy

Grubość warstwy zagęszczonego gruntu oraz liczbę przejazdów maszyny zagęszczającej zaleca się określić doświadczalnie dla każdego rodzaju gruntu i typu maszyny, zgodnie z zasadami podanymi w punkcie 5.3.4.5.

Orientacyjne wartości, dotyczące grubości warstw różnych gruntów oraz liczby przejazdów różnych maszyn do zagęszczania podano w punkcie 3.

5.3.4.3. Wilgotność gruntu

Wilgotność gruntu w czasie zagęszczania powinna być równa wilgotności optymalnej, z tolerancją od -20% do +10% jej wartości.

Jeżeli wilgotność naturalna gruntu jest niższa od wilgotności optymalnej o więcej niż 20% jej wartości, to wilgotność gruntu należy zwiększyć przez dodanie wody.

Jeżeli wilgotność gruntu jest wyższa od wilgotności optymalnej o ponad 10% jej wartości, grunt należy osuszyć w sposób mechaniczny lub chemiczny, ewentualnie wykonać drenaż z warstwy gruntu przepuszczalnego. Sposób osuszenia przewilgoconego gruntu powinien być zaakceptowany przez Inżyniera.

Sprawdzenie wilgotności gruntu należy przeprowadzać laboratoryjnie, z częstotliwością określoną w punkcie 6.3.2 i 6.3.3.

Wskaźnik zagęszczenia gruntów w nasypach, określony według normy BN-77/8931-12 [7], powinien na całej szerokości korpusu spełniać wymagania podane w tablicy 4.

Tablica 4. Minimalne wartości wskaźnika zagęszczenia gruntu w nasypach

Strefa nasypu	Minimalna wartość I_s dla:
	innych dróg ruch ciężki i bardzo ciężki
Górna warstwa o grubości 20cm	1,00
Niżej leżące warstwy nasypu do głębokości od powierzchni robót ziemnych: - 1,2 m	1,00
Warstwy nasypu na głębokości od powierzchni robót ziemnych poniżej: - 1,2 m	0,97

Jeżeli jako kryterium oceny dobrego zagęszczenia gruntu stosuje się porównanie wartości modułów odkształcenia, to wartość stosunku wtórnego do pierwotnego modułu odkształcenia, określonych zgodnie z normą BN-64/8931-02 [6], nie powinna być większa od 2,2.

Jeżeli badania kontrolne wykażą, że zagęszczenie warstwy nie jest wystarczające, to Wykonawca powinien spulchnić warstwę, doprowadzić grunt do wilgotności optymalnej i powtórnie zagęścić. Jeżeli powtórne zagęszczenie nie spowoduje

uzyskania wymaganego wskaźnika zagęszczenia, Wykonawca powinien usunąć warstwę i wbudować nowy materiał, o ile Inżynier nie zezwoli na ponowienie próby prawidłowego zagęszczenia warstwy.

6. KONTROLA JAKOŚCI ROBÓT

Ogólne zasady kontroli jakości robót

Ogólne zasady kontroli jakości robót podano w ST D.00.00.00 „Wymagania ogólne” pkt 6.

Sprawdzenie jakości wykonania nasypów

Sprawdzenie jakości wykonania nasypów polega na skontrolowaniu zgodności z wymaganiami określonymi w pkt 2, 3 i 5 niniejszej ST oraz wymaganiami Dokumentacji Projektowej i poleceniami Inspektora Nadzoru.

Szczególną uwagę należy zwrócić na:

- badania gruntów do budowy nasypów,
- badania prawidłowości wykonania poszczególnych warstw nasypu,
- badania zagęszczenia nasypów,
- pomiar kształtu nasypów.

7. OBMIAR ROBÓT

Ogólne zasady obmiaru robót podano w OST D.00.00.00 „Wymagania ogólne” pkt 7.

Jednostką obmiarową jest m³ (metr sześcienny).

8. ODBIÓR ROBÓT

Ogólne zasady odbioru podano w OST D.00.00.00 „Wymagania ogólne” pkt 8.

9. PODSTAWA PŁATNOŚCI

9.1. Ogólne ustalenia dotyczące podstawy płatności

Ogólne ustalenia dotyczące podstawy płatności podano w ST D.00.00.00 „Wymagania ogólne” pkt 9.

9.2. Cena jednostki obmiarowej

Cena wykonania 1 m³ nasypów obejmuje:

- prace pomiarowe,
- oznakowanie robót,
- pozyskanie gruntu z ukopu lub/i dokopu, jego odspojenie i załadunek na środki transportowe,
- transport urobku z ukopu lub/i dokopu na miejsce wbudowania,
- wbudowanie dostarczonego gruntu w nasyp,
- zagęszczenie gruntu,
- profilowanie powierzchni nasypu, rowów i skarp,
- wyprofilowanie skarp ukopu i dokopu,
- rekultywację dokopu i terenu przyległego do drogi,
- odwodnienie terenu robót,
- wykonanie dróg dojazdowych na czas budowy, a następnie ich rozebranie,
- przeprowadzenie pomiarów i badań laboratoryjnych wymaganych w specyfikacji technicznej.

10. PRZEPISY ZWIĄZANE

1. PN-88/B-04481 Grunty budowlane. Badania próbek gruntu.
2. BN-77/8931-12 Drogi samochodowe. Oznaczenia wskaźnika zagęszczenia gruntu.
3. PN-S-02205:1998 Drogi samochodowe. Roboty ziemne. Wymagania i badania.
4. Normy i dokumenty powołane przy normie PN-S-02205

M.03.10.00. Wykonanie zasyпки za przyczółkiem

1. WSTĘP

1.1. Przedmiot Specyfikacji

Przedmiotem niniejszej ST są wymagania dotyczące wykonania i odbioru robót związanych z wykonywaniem zasyпки za przyczółkiem.

1.2. Zakres stosowania Specyfikacji

Specyfikacja jest stosowana jako dokument przetargowy i kontraktowy przy zlecaniu i realizacji robót mostowych.

1.3. Zakres robót objętych Specyfikacją

Ustalenia zawarte w niniejszej Specyfikacji mają zastosowanie przy zasypywaniu fundamentów podpór obiektów mostowych.

1.4. Określenia podstawowe

Wskaźnik zagęszczenia gruntu - wielkość charakteryzująca stan zagęszczenia gruntu.

1.5. Ogólne wymagania dotyczące robót

Wykonawca Robót jest odpowiedzialny za jakość oraz za ich zgodność z Projektem, Specyfikacją i poleceniami Inspektora. Ogólne wymagania podano w D-M-00.00.00. „Wymagania Ogólne”.

2. MATERIAŁY

Materiałem stosowanym do zasypania wykopów fundamentowych do poziomu terenu są grunty rodzime, jeżeli tylko spełniają następujące warunki:

- nie są to grunty organiczne, materiały agresywne w stosunku do budowli, wykazujące pęcznienie, odpady chemiczne, odpady ze spalania śmieci, grunty zawierające frakcje powyżej 100mm,

Obszary zasypania o utrudnionym dostępie maszyn do zagęszczania powinny być wypełnione betonem klasy B10 lub odpowiednim gruntem z dodatkiem spoiwa.

W przypadku konieczności zasypania wykopu piaskiem zgodnie z Projektem, należy stosować piasek średni, piasek gruby, żwir, o uziarnieniu mieszanym z udziałem frakcji poniżej 0,06mm nie większym niż 15% wagowo.

3. SPRZĘT

Sprzęt używany do zasypywania wykopów i zagęszczania musi być zaakceptowany przez Inspektora.

Załadunek na środki transportu będzie wykonywany przy pomocy ładowarki, transport samochodami samowładowczymi.

4. TRANSPORT

Załadunek, transport, rozładunek i składowanie materiałów do zasypywania wykopów powinny odbywać się tak aby zabezpieczyć grunt przed zanieczyszczeniem i utratą wymaganych właściwości.

5. WYKONANIE ROBÓT

5.1. Zasypywanie wykopów

Zasypywanie wykopów powinno być przeprowadzone bezpośrednio po wykonaniu w nich projektowanych elementów obiektu i określonych robót. Przed rozpoczęciem zasypywania wykopów ich dno powinno być oczyszczone z torfów i namulów oraz ewentualnych innych zanieczyszczeń

obcych, a w przypadku potrzeby odwodnione. Jeżeli dno wykopu znajdować się będzie pod wodą, zasypywanie i zagęszczenie może być wykonane tylko przy odwodnionym wykopie. Odwodnienie należy utrzymywać do momentu wykonania zasypki ponad poziom zwierciadła wody. Zasypywanie należy prowadzić warstwami z jednoczesnym zagęszczaniem każdej z warstw. Do zasypywania powinien być użyty piasek średni o kącie tarcia wewnętrznego co najmniej 37°.

5.2. Zagęszczanie gruntu w wykopie

Każda warstwa gruntu w wykopie powinna być zagęszczana. Gr. zagęszczanych warstw winna wynosić:

- przy zagęszczaniu lekkimi walcami - max. 0,2 m,
- przy zagęszczaniu walcami wibracyjnymi, wibratorami lub ubijakami mechanicznymi - max. 0,4 m.

W okolicach urządzeń lub warstw odwadniających oraz instalacji grunt powinien być zagęszczany ręcznie.

Zagęszczanie gruntu powinno odbywać się przy jednoczesnej, stałej kontroli laboratoryjnej, a wskaźnik zagęszczenia powinien być równy wskaźnikowi zagęszczenia gruntu rodzimego.

Wilgotność gruntu zagęszczanego w danej warstwie winna być zbliżona do wilgotności optymalnej. Przy zagęszczaniu gruntów, dla uzyskania równomiernego wskaźnika należy:

- rozścielać grunt warstwami poziomymi o równej grubości, sposobem ręcznym lub lekkim sprzętem mechanicznym,
- warstwę nasypanego gruntu zagęszczać na całej szerokości, przy jednakowej liczbie przejść sprzętu zagęszczającego.

6 KONTROLA JAKOŚCI ROBÓT

Przed przystąpieniem do zasypywania wykopów fundamentowych należy sprawdzić stan wykopów: czy są oczyszczone ze śmieci, pozostałości po szalowaniu fundamentów. Ponadto należy sprawdzić rodzaj i stan gruntu przeznaczonego do zasypywania wykopów. Grunt powinien odpowiadać wymaganiom punktu 2 niniejszej Specyfikacji.

Kontroli podlega również sposób zagęszczania gruntu zgodnie z punktem 5 niniejszej Specyfikacji.

7. OBMIAR

Obmiar robót określa faktyczny zakres wykonywanych robót w jednostkach określonych w kosztorysie ofertowym i ST. Obmiaru dokonuje Wykonawca po pisemnym powiadomieniu Inżyniera o zakresie obmierzonych robót co najmniej 3 dni przed tym terminem. Obmiar odbywa się w obecności Inżyniera i wymaga jego akceptacji. Wyniki obmiaru powinny być wpisane do księgi obmiaru.

Jednostką obmiaru jest: m³ - dla robót ziemnych

8. ODBIÓR ROBÓT

Odbiór robót odbywać się będzie wg zasad określonych w ST D-M-00.00.00 „Wymagania ogólne” [1], pkt 8.

9. PODSTAWA PLATNOŚCI

Platność odbywać się będzie zgodnie z obmiarem i oceną jakości wykonanych robót.

Cena wykonania robót obejmuje:

- oznakowanie placu budowy,
- prace pomiarowe,
- roboty ziemne,
- formowanie nasypu,
- uporządkowanie placu budowy,
- zakup i dostarczenie materiałów,
- zachowanie przepisów bhp i ochrony środowiska,

Cena wykonania robót obejmuje również technologiczne ubytki materiałów.

10. PRZEPISY ZWIĄZANE

10.1. Normy

1. PN-S-02205 Drogi samochodowe. Roboty ziemne. Wymagania i badania.
2. PN-B-06050 Geotechnika. Roboty ziemne budowlane. Wymagania ogólne.
3. PN-86/B-02480 Grunty budowlane. Określenia, symbole, podział i opis gruntów.
4. PN-B-02481:1998 Geotechnika. Terminologia, podstawowe symbole literowe i jednostki miar.
5. PN-B-04452:2002 Grunty budowlane. Badania polowe.
6. Instrukcja DP-T14 o dokonywaniu odbiorów robót drogowych i mostowych realizowanych na drogach zamiejskich, krajowych i wojewódzkich. Warszawa 1989.

M.06.00.00. ELEMENTY KONSTRUKCYJNE

M.06.01.00. Konstrukcje stalowe

1. WSTĘP

1.1. Przedmiot ST

Przedmiotem niniejszej Specyfikacji Technicznej są wymagania dotyczące wykonania i odbioru robót związanych z wykonaniem i rozbiórką konstrukcji stalowej pomostu mostu w Obiecanowie nad rzeką Orzyc.

1.2. Zakres stosowania ST

Specyfikacja Techniczna jest stosowana jako dokument przetargowy i kontraktowy przy zlecaniu i realizacji robót wymienionych w punkcie 1.1.

1.3. Zakres robót objętych ST

Ustalenia zawarte w niniejszej specyfikacji dotyczą zasad prowadzenia robót związanych z wykonaniem i rozbiórką konstrukcji stalowych i obejmują roboty związane z obróbką elementów i ich połączeniem

1.4. Określenia podstawowe

1.4.1. Rusztowania mostowe – pomocnicze budowle czasowe, służące do wykonania projektowanego obiektu mostowego.

1.4.2. Rusztowania robocze – rusztowania służące do przenoszenia ciężaru sprzętu i ludzi.

1.4.3. Rusztowania montażowe – rusztowania służące do przenoszenia obciążeń od montowanej konstrukcji z gotowych elementów oraz ciężaru sprzętu i ludzi.

1.4.4. Komisarz Odbiorczy Ministerstwa Transportu i Gospodarki Morskiej - osoba fizyczna upoważniona do odbioru technicznego w hucie stali konstrukcyjnej przeznaczonej na mosty, wyznaczona przez Głównego Inspektora Kolejowego Dozoru Technicznego.

1.4.5. Komisja Kwalifikacyjna Ministerstwa Transportu i Gospodarki Morskiej - organ MTiGM nadająca prawo wykonywania mostów drogowych, pieszych i kolejowych o konstrukcji stalowej przedsiębiorstwom wytwarzającym konstrukcje i wykonującym montaż i remonty mostów.

1.4.6. Aprobata techniczna

Aprobata Techniczna - obowiązująca na wszystkie materiały produkcji krajowej i importowane wbudowywane na trwałe do mostów na drogach publicznych. Zgodnie z rozporządzeniem wykonawczym do ustawy "Prawo budowlane" wydanym przez Ministra Budownictwa i Przemysłu Materiałów Budowlanych jednostką upoważnioną do ich wydawania jest Instytut Badawczy Dróg i Mostów. Aprobata Technicznej nie wymaga stal konstrukcyjna wytwarzana w polskich hutach pod nadzorem Komisarza Odbiorczego Ministerstwa Transportu i Gospodarki Morskiej.

1.5. Ogólne wymagania dotyczące robót

Roboty powinny być wykonane zgodnie z projektem i ST oraz zaleceniami i poleceniami Inżyniera. Przed przystąpieniem do realizacji robót Wykonawca zobowiązany jest do opracowania własnym kosztem i staraniem oraz przedstawienia do akceptacji Inżyniera n/w dokumentacji wykonawczej:

- Rysunki warsztatowe opracowane z uwzględnieniem podniesienia wykonawczego określonego w części rysunkowej Dokumentacji Projektowej oraz podziałem na elementy wysyłkowe do transportu i montażu. Wymiary liniowe w tych rysunkach winny być ustalone z dokładnością do 1mm.
- Projekt technologii spawania zawierający:
 - metodę spawania, sprzęt i materiały,
 - kolejność wykonania spoin, przy której występują najmniejsze odkształcenia i naprężenia spawalnicze,
 - pozycje łączonych elementów przy spawaniu,
 - sposób prostowania elementów po spawaniu,
 - przygotowanie brzegów elementów i rowków do spawania zgodnie z PN-65/M-69013, PN-75/M-69014, PN-73/M-69015, PN-74/M-69016, PN-65/M-69017,
 - rodzaje obróbki spoin,
 - metody kontroli i badań.

Projekt organizacji budowy uwzględniający wytyczne organizacji budowy oraz sprzęt przewidziany do zastosowania przez Wykonawcę i warunki budowy. Do projektu organizacji budowy należy projekt transportu, technologii montażu oraz projekty rusztowań i innych tymczasowych konstrukcji pomocniczych. Projekt ten powinien zagwarantować całkowite bezpieczeństwo ludzi i montowanej konstrukcji.

Projekt technologii zabezpieczeń antykorozyjnych przewidzianych niniejszą Dokumentacją Projektową, obejmujący:

- metody przygotowania powierzchni wg PN-70/H-97050 i PN-70/H-04651 z oddzielnym uwzględnieniem styków montażowych i łożysk,
- warunki przeprowadzenia prac antykorozyjnych zarówno w wytwórni jak i po zmontowaniu konstrukcji, uwzględniając zagadnienie zabezpieczenia antykorozyjnego styków montażowych w trakcie montażu,
- technologię wykonywania zabezpieczeń antykorozyjnych w wytwórni oraz na placu budowy, z uwzględnieniem różnic w zabezpieczeniu poszczególnych elementów konstrukcji, naprawy uszkodzeń powłok w czasie montażu i zabezpieczenia styków montażowych,
- szczegóły techniczne rozwiązań zabezpieczeń antykorozyjnych poszczególnych elementów konstrukcji, szczególnie przy dylatacjach i innych elementach wymagających większej staranności,
- wymagania w zakresie dozoru wykonywania i kontroli,
- zestawienie materiałów i sprzętu do wykonania pokrycia z podziałem na część dotyczącą wykonania konstrukcji i część dotyczącą montażu.

2. MATERIAŁY

2.1. Akceptowanie użytych materiałów

Akceptacja zgłoszonych w programach wytwarzania i montażu (pkt. 5.1.2. i 5.1.3.) dostawców materiałów nie oznacza akceptacji materiałów. Wytwórca jest zobowiązany do dokumentowania odpowiedniej jakości wszystkich partii materiałów.

Do budowy mostów stosować można wyłącznie materiały, których dostawcy posiadają Aprobaty Techniczne.

Wyjątkowo można stosować materiały dla których Instytut Badawczy Dróg i Mostów wydał Jednorazowe Świadectwo Dopuszczenia. W tym przypadku użycie materiału musi się odbywać zgodnie z warunkami określonymi przez IBDiM w Jednorazowym Świadectwie.

2.2. Stal konstrukcyjna

2.2.1. Gatunki stali konstrukcyjnej

Do wytwarzania stalowych konstrukcji mostowych należy używać stal zgodnie z PN-82/S-10052. Inne gatunki stali (np. pochodzące z importu) mogą być zastosowane przez Wytwórcę za zgodą Inżyniera jeśli posiadają Aprobata Techniczną IBDiM.

2.2.2. Tryb postępowania przy dostawach stali

Wyroby ze stali konstrukcyjnej gatunków zgodnych z PN-82/S-10052 przeznaczone do wytworzenia stalowej konstrukcji mostowej podlegają odbiorowi dokonywanemu przez Komisarza Odbiorczego Ministerstwa Transportu i Gospodarki Morskiej.

Wytwórca konstrukcji, powinien w porozumieniu z Inżynierem powiadomić Komisarza Odbiorczego MTiGM o złożeniu zamówienia u wytwórcy stali konstrukcyjnej. Powiadomienie Komisarza powinno wyprzedzać co najmniej na 15 dni termin rozpoczęcia wytwarzania stali. Wytop stali konstrukcyjnej i jej przetwarzanie na wyroby nie może rozpocząć się bez zgody i zatwierdzenia technologii przez Komisarza MTiGM.

Komisarz Odbiorczy MTiGM dokonuje wszelkich czynności kontrolnych i badań zgodnie z wymaganiami przedmiotowych norm na koszt wytwórcy stali konstrukcyjnej. Rozpoczęcie wytwarzania stali bez powiadomienia Komisarza Odbiorczego MTiGM i jego zgody jest podejmowane na ryzyko wytwórcy stali.

Użycie wyrobów ze stali konstrukcyjnej, których wytop i przetwarzanie nie było kontrolowane przez Komisarza Odbiorczego MTiGM u Wytwórcy stali, może być dokonane tylko po przeprowadzeniu odbioru przez Komisarza odbiorczego MTiGM. W tym przypadku Komisarz Odbiorczy MTiGM dokonuje wszelkich czynności kontrolnych i badań zgodnie z wymaganiami norm przedmiotowych, a także badań dodatkowych, których konieczność określa sam, na koszt własny Wytwórcy stalowej konstrukcji mostowej.

Wyroby ze stali konstrukcyjnej przeznaczone do wytworzenia stalowej konstrukcji mostowej muszą:

1. być udokumentowane atestami hutniczymi i zaświadczeniami odbiorczymi Komisarza Odbiorczego MTiGM;
2. mieć trwałe ocechowania dokonane przez Komisarza Odbiorczego MTiGM;
3. mieć wybite znaki cechowania, oznaczenia cechowania kolorowego, kolorowych przywieszek ze znakami zgodnie z PN-73/H-01102,
4. spełniać wymagania określone w normach przedmiotowych:
 - dla blach uniwersalnych i grubych wg PN-83/H-92120, PN-79/H-92146 i PN-83/H-92203,
 - dla blach nieckowatych i cylindrycznych wg PN-81/H-92121,
 - dla blach żeberkowych wg PN-73/H-92127,
 - dla walcówki, prętów i kształtowników wg PN-84/H-93000 i PN-85/H-93001,
 - dla kątowników równoramiennych wg PN-81/H-93401,
 - dla kątowników nierównoramiennych wg PN-81/H-93402,
 - dla ceowników PN-86/H-93403,
 - dla teowników wg PN-55/H-93406,
 - dla dwuteowników wg PN-86/H-93407,
 - dla lin PN-68/M-80201,
 - dla stali i staliwa do wyrobu łożysk wg PN-82/ś-10052.

2.3. Łączniki i materiały spawalnicze

Zamówienia na łączniki i materiały spawalnicze składa Wytwórca stalowej konstrukcji mostowej u zaakceptowanych przez Inżyniera wytwórców tych materiałów. Na Wytwórcy konstrukcji ciąży obowiązek egzekwowania od dostawców i przechowywania atestów potwierdzających spełnienie wymagań postawionych w normie przedmiotowej dotyczącej danego wyrobu lub materiału. Atesty muszą być przedstawione wraz z dostawą każdej partii łączników i materiałów spawalniczych. Badania, które warunkują wystawienie atestów Wytwórca łączników lub materiałów spawalniczych przeprowadza na własny koszt. Materiały pochodzące z zapasów Wytwórcy konstrukcji powinny być atestowane w zakresie ustalonym przez Inżyniera na koszt własny Wytwórcy konstrukcji. Spełnione muszą być wymagania PN-89/S-10050 i norm przedmiotowych:

- dla śrub pasowanych PN-61/M-82331, PN-66/M-82341, PN-66/M-9/82342 i PN-81/H-84023,
- dla nakrętek do śrub PN-86/M-82144,
- dla nakrętek niskich stosowanych jako przeciwnakrętka PN-86/M-82153,
- dla podkładek pod śruby PN-77/M-82002, PN-77/M-82003, PN-78/M-82005, PN-78/M-82006, PN-77/M-82008, PN-79/M-82009 i PN-79/M-82018,
- dla śrub montażowych wg PN-85/M-82101,
- dla elektrod wg PN-74/M-69430 i PN-88/M-69433,
- dla drutów spawalniczych wg PN-88/M-69420,
- dla topników do spawania łukiem krytym wg PN-73/M-69355,
- dla topników do spawania żużłowego wg PN-67/M-69356.

Wytwórca powinien przestrzegać okresów ważności stosowania elektrod według gwarancji dostawcy.

Łączniki powinny być przechowywane w suchych i przewietrzanych pomieszczeniach z zapewnieniem ochrony przed korozją i w sposób umożliwiający segregację na poszczególne asortymenty. Materiały spawalnicze należy przechowywać ponad podłogą w suchych, przewietrzanych i ogrzewanych pomieszczeniach. Łączniki i materiały spawalnicze przeznaczone do wytworzenia określonej stalowej konstrukcji mostowej powinny być oddzielone od pozostałych.

3. SPRZĘT

Wytwórca konstrukcji w programie wytwarzania (pkt.5.1.2.) i Wykonawca w programie montażu (pkt. 5.1.3.) obowiązani są do przedstawienia Inżynierowi do akceptacji wykazy zasadniczego sprzętu. Inżynier jest uprawniony do sprawdzenia, czy urządzenia dźwigowe i zbiorniki ciśnieniowe posiadają ważne świadectwa wydane przez Urząd Dozoru Technicznego.

Wykonawca na żądanie Inżyniera jest zobowiązany do próbnego użycia sprzętu w celu sprawdzenia jego przydatności. Sprawdzenie powinno odbywać się w obecności przedstawiciela Inżyniera.

4. TRANSPORT

4.1. Transport od dostawcy i składowanie stali konstrukcyjnej u wytwórcy

Ładunek, transport, rozładunek i składowanie wyrobów ze stali konstrukcyjnej powinny odbywać się tak, aby powierzchnia stali była zawsze czysta, wolna zwłaszcza od substancji aktywnych chemicznie i zanieczyszczeń mogących utrzymywać wilgoć. Wyroby ze stali konstrukcyjnej powinny być utrzymywane w stanie suchym i składowane nad gruntem na odpowiednich podporach. Niedopuszczalne jest długotrwałe składowanie stali niezabezpieczonych przed opadami.

Wyroby ze stali konstrukcyjnej muszą posiadać oznaczenia i cechy zgodnie z PN-73/H-01102. Oznaczenia i cechy muszą być zachowane w całym procesie wytwarzania konstrukcji. Przy dzieleniu wyrobów należy przenieść oznaczenia na części pozbawione oznaczeń.

4.2. Transport na miejsce montażu

takie jak blachy nakładkowe Wszystkie elementy konstrukcji powinny być ładowane na środki transportu w ten sposób, aby mogły być transportowane i rozładowywane bez powstania nadmiernych naprężeń, deformacji lub uszkodzeń. Zalecane jest transportowanie konstrukcji w takiej pozycji w jakiej będzie eksploatowana. Ze względu na łatwość ich uszkodzenia szczególnie chronione muszą być elementy styków montażowych.

Ze względu na możliwość wybooczenia we wszystkich rodzajach konstrukcji należy odpowiednio usztywnić elementy wiotkie na czas załadunku i transportu. Drobne elementy czy blachy stanowiące połączenia muszą być jednoznacznie oznakowane i umieszczone w miejscu zamocowania przy pomocy śrub montażowych. Elementy drobnowymiarowe takie jak śruby, podkładki, nakrętki czy drobne blachy powinny być przewożone w zamkniętych pojemnikach. Dźwigary powinny być transportowane w pozycji pionowej i ta pozycja powinna być zachowana we wszystkich fazach transportu i montażu konstrukcji. W pewnych przypadkach mogą być one transportowane w innej pozycji jeśli będą odpowiednio zabezpieczone przed utratą stateczności i innymi uszkodzeniami. Inżynier w razie potrzeby może żądać wykonania odpowiednich obliczeń.

Sposób mocowania elementów musi wykluczyć możliwość przemieszczenia, przewrócenia lub zsunienia się ich w czasie transportu. Przewożone elementy powinny być załadowane w ten sposób, aby nie przekraczały żadnej z odpowiednich skrajni ustalonych przez normy PN-69/K-02057 i PN-70/K-02056.

Przy transporcie drogowym w wypadku przekroczenia któregokolwiek z wymiarów skrajni lub dopuszczalnych ciężarów pojazdów należy uzyskać zgodę DODP i Zarządów Drogowych w miastach prezydenckich, przez których tereny przechodzi trasa przejazdu. Konwój przewożący części nadwymiarowe konstrukcji powinien być oznakowany i poprzedzony przez oznakowany samochód pilotujący.

4.3. Odbiór konstrukcji po rozładunku

Jeżeli Zamawiający zawarł oddzielnie umowy na:

- wytworzenie konstrukcji,
- montaż konstrukcji na miejscu budowy,

z różnymi podmiotami gospodarczymi, wówczas Wykonawca montażu musi dokonać odbioru konstrukcji po rozładunku i naprawieniu uszkodzeń powstałych w transporcie. Odbiór powinien być dokonany w obecności przedstawiciela Inżyniera i powinien być przez Inżyniera zaakceptowany. Wytwórca konstrukcji powinien dostarczyć wszystkie elementy konstrukcji przez siebie wytworzone, a także wszystkie elementy stalowe, które będą użyte na miejscu budowy np. komplet śrub. Z dostawy wyłączone są farby i materiały spawalnicze, których stosowanie jest ograniczone okresami gwarancji. Przekazane powinny być dokumenty opisujące zastosowane podczas wytwarzania materiały, procesy technologiczne oraz wyniki badań odbiorów zgodnie z pkt. 5.2.2.7.

4.4. Likwidacja uszkodzeń transportowych

Podczas odbioru po rozładunku należy sprawdzić czy elementy konstrukcyjne są kompletne i odpowiadają założonej w Dokumentacji Projektowej geometrii. Dopuszczalne odchyłki nie powinny przekraczać odchyłek podanych w pkt. 2.4.2.8. i 2.8. PN-89/S-10050.

Jeśli usuwanie odchyłek i uszkodzeń Inżynier uzna za konieczne, to Wytwórca przedstawia Inżynierowi do akceptacji projekt technologiczny i harmonogram usuwania odchyłek. Inżynier może zastrzec, jakich prac nie można wykonywać bez obecności przedstawiciela Inżyniera. Koszt prac ponosi Wytwórca konstrukcji, a do ich wykonania powinien przystąpić tak szybko, jak jest to możliwe ze względów technicznych. Po zakończeniu prac Wykonawca montażu dokonuje odbioru w obecności przedstawiciela Inżyniera. Jeśli po prostowaniu (usuwaniu odchyłek) występują pęknięcia lub inne uszkodzenia, element (lub jego część) zostaje zdyskwalifikowany.

5. WYKONANIE ROBÓT

5.1. Warunki ogólne

5.1.1. Wymagania w stosunku do Wytwórcy stalowych konstrukcji mostowych i Wykonawcy montażu

Wytwórca konstrukcji powinien razem z ofertą przetargową dostarczyć Inżynierowi kopię świadectwa Komisji dla danej wytwórni. Wytwórca nie może przenieść wytwarzania całości lub części konstrukcji do innej wytwórni bez zgody Inżyniera. Zatwierdzenie przez Inżyniera podwykonawcy Wytwórca musi również posiadać świadectwa Kom. Kwal. MTiGM.

Termin ważności świadectwa i jego zakres muszą być zgodne z czasem realizacji i rodzajem wytwarzanej lub montowanej konstrukcji.

5.1.2. Program wytwarzania konstrukcji w wytwórni

Rozpoczęcie robót może nastąpić po pisemnym zaakceptowaniu przez Inżyniera programu robót. Program sporządzany jest przez Wytwórcę. Program powinien zawierać deklarację Wytwórcy o szczegółowym zapoznaniu się z Dokumentacją Projektową i ST oraz:

- harmonogram realizacji,
- informację o personelu kierowniczym i technicznym Wytwórcy
- informację o obsadzie tych stanowisk robotniczych, na których konieczne jest udokumentowanie kwalifikacji,
- informacje o dostawcach materiałów
- informacje o podwykonawcach,
- informację o podstawowym sprzęcie przewidzianym do realizacji zadania,
- projekt technologii spawania,
- sposób przeprowadzenia badań wymaganych w Specyfikacjach,
- inne informacje żądane przez Inżyniera,
- ewentualne zgłoszenie potrzeby uściśleń lub zmian w Dokumentacji Projektowej. Program robót musi uwzględniać spełnienie wszystkich ustaleń zawartych w ST, jeżeli taka jest częścią umowy.

Rysunki warsztatowe sporządza Wytwórca na własne potrzeby i na własny koszt.

5.1.3. Program montażu i scalania konstrukcji na miejscu budowy

Rozpoczęcie robót może nastąpić po pisemnym zaakceptowaniu przez Inżyniera programu montażu. Program sporządzany jest przez Wykonawcę montażu. Program powinien zawierać protokół odbioru konstrukcji od Wytwórcy oraz:

- harmonogram terminowy realizacji,
- informację o personelu kierowniczym i technicznym Wytwórcy,
- informację o obsadzie tych stanowisk robotniczych, na których konieczne jest udokumentowanie kwalifikacji,
- projekt montażu,
- sprawdzenie pracy statycznej konstrukcji, jeśli podczas montażu będzie ona podpierana w innych punktach niż przewiduje to Dokumentacja Projektowa,
- informacje o podwykonawcach,
- informację o podstawowym sprzęcie montażowym przewidzianym do realizacji zadania,

- projekt technologii spawania (jeśli występuje),
- sposób zapewnienia badań ujętych w Specyfikacji,
- informacje o sposobie zapewnienia bezpieczeństwa osób, które mogą znaleźć się w obszarze prac montażowych,
- inne informacje żądane przez Inżyniera.

5.1.4. Akceptowanie stosowanych technologii

Jeśli jakaś z czynności technologicznych nie jest określona jednoznacznie w Dokumentacji Projektowej, lub zachodzi konieczność zmiany technologii Wykonawca musi uzyskać akceptację Inżyniera

5.1.5. Kontrola wykonywanych robót

Inżynier jest uprawniony do wyznaczenia harmonogramu czynności kontrolnych, badawczych i odbiorów częściowych, na czas których należy przerwać roboty. W zależności od wyniku badań Inżynier podejmuje decyzję o kontynuowaniu robót.

5.1.6. Dziennik wytwarzania konstrukcji i Dziennik Budowy

Decyzje Inżyniera są przekazywane Wykonawcom poprzez wpisy w dziennikach:

- wytwarzania konstrukcji (w Wytwórni),
- budowy (w trakcie montażu).

5.2. Wykonanie konstrukcji w Wytwórni

5.2.1. Obróbka elementów

5.2.1.1. Sprawdzenie wymiarów wyrobów ze stali konstrukcyjnej

Wytwarzanie konstrukcji należy poprzedzić sprawdzeniem wymiarów i prostoliniowości używanych wyrobów ze stali konstrukcyjnej. Bez uprzedniego prostowania mogą być użyte wyroby, w których odchyłki wymiarów i kształtów nie przekraczają dopuszczalnych odchyłek wg PN-89/S-10050 pkt. 2.4.2.

5.2.1.2. Cięcie elementów i obrabianie brzegów

Cięcie elementów i obrabianie brzegów należy wykonywać zgodnie z ustaleniami Dokumentacji Projektowej, ale tak by zachowane były wymagania PN-89/S-10050 pkt. 2.4.1.1. Dla wszystkich gatunków stali stosować cięcie gazowe (tlenowe) automatyczne lub półautomatyczne, a dla elementów pomocniczych i drugorzędnych również ręczne. Brzegi po cięciu powinny być oczyszczone z grotu, naderwań. Przy cięciu nożycami podniesione brzegi powierzchni cięcia należy wyrównać na odcinkach wzajemnego przylegania z powierzchnią cięcia elementów sąsiednich.

Arkusze nie obcięte w hucie należy obcinać co najmniej 20mm z każdego brzegu. Ostre brzegi, które podlegać będą zabezpieczeniu antykorozyjnemu, po cięciu należy wyrównywać i stępiać przez wyokrąglenie promieniem $r = 2\text{mm}$ lub większym. Przy cięciu tlenowym można pozostawić bez obróbki mechanicznej te brzegi, które będą poddane przetopieniu w następnych operacjach spawania oraz te, które osiągnęły klasę jakości nie gorszą niż 3-2-2-4. wg PN-76/M-69774. Po cięciu tlenowym powierzchnie cięcia i powierzchnie przyległe powinny być oczyszczone z żużla, grotu, nacieków i rozprysków materiału.

Dokładność cięcia:

Wymiar liniowy elementu [m]	<1	1÷5	>5
Dopuszczalna odchyłka [mm]	±1	±1,5	±2

Powyższe dokładności nie dotyczą wymiaru, na którym pozostawia się zapas montażowy.

5.2.1.3. Prostowanie i gięcie elementów

Wytwórca powinien w obecności przedstawiciela Inżyniera wykonać próbne użycie sprzętu przeznaczonego do prostowania i gięcia elementów. Roboty mogą być kontynuowane jeśli pomierzone po próbnym użyciu odchyłki nie przekroczą wartości podanych w PN-89/S-10050 pkt. 2.4.2. Wystąpienie pęknięć po prostowaniu lub gięciu powoduje odrzucenie wykonanych elementów.

Podczas gięcia należy przestrzegać zaleceń PN-89/S-10050 pkt. 2.4.1.2.

Prostowanie i gięcie na zimno na walcach i prasach blach grubych i uniwersalnych, płaskowników i kształtowników dopuszcza się w przypadkach, gdy promień krzywizny r są nie mniejsze, a strzałki ugięcia f nie większe niż graniczne dopuszczalne wartości podane w tabeli 1 z PN-89/S-10050.

W tabl. 1 podaje się wyciąg z w/w tabeli dla blach i płaskowników.

Przy prostowaniu i gięciu na zimno nie wolno stosować uderzeń, a stosować należy siły statyczne.

W przypadku przekroczenia dopuszczalnych wartości strzałki ugięcia lub promienia krzywizny podanych w tab. 1. prostowanie i gięcie elementów stalowych należy wykonać na gorąco po podgrzaniu do temperatury kucia i zakończyć w temperaturze nie niższej niż 750 °C. Obszar nagrzewania materiału powinien być 1,5 do 2 razy większy niż obszar prostowany lub odkształcany. Kształtowniki należy nagrzewać równomiernie na całym przekroju.

Chłodzenie elementów powinno odbywać się powoli w temperaturze otoczenia nie niższej niż +5°C, bez użycia wody.

Tablica.1. Największe wartości strzałek ugięcia f i najmniejszych wartości promieni krzywizny r dopuszczalne przy gięciu i prostowaniu na zimno elementów stalowych.

Szkic przekroju	Względem osi	Przy prostowaniu		Przy gięciu	
		F	R	f	r
	x-x y-y	I2/400s I2/800b	50s	I2/200s	25s

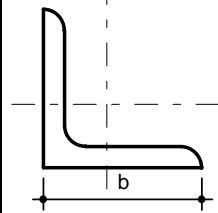
	x-x	l2/720b	90b	l2/360b	45b
	y-y				

Wskutek prostowania lub gięcia w elementach nie mogą wystąpić pęknięcia lub rysy. Sposób ich ewentualnej naprawy winien być zaakceptowany przez Inspektora Nadzoru. W elementach ze stali o podwyższonej wytrzymałości (18G2A) nie powinny wystąpić również miejscowe zahartowania.

Tablica.2. Dopuszczalne odchyłki wymiarów liniowych

Wymiar nominalny [mm]		Dopuszczalne odchyłki wymiaru (\pm),[mm]	
ponad	do	przyłączeniowego	swobodnego
500	1000	0,5	1,5
1000	2000	1,0	2,5
2000	4000	1,5	4,0
4000	8000	2,5	6,0
8000	16000	4,0	10,0
16000	32000	6,0	15,0
32000		10,0	1/1000 wymiaru lecz nie więcej niż 50

5.2.1.4. Dopuszczalne odchyłki wymiarów liniowych

Wymiary liniowe elementów konstrukcyjnych, których dokładność nie została podana w Dokumentacji Projektowej lub innych normach, powinny być zawarte w granicach podanych w tabl.2, przy czym rozróżnia się:

wymiary przyłączeniowe, tj wymiary konstrukcyjne zależne od innych wymiarów, podlegające pasowaniu, warunkujące prawidłowy montaż oraz normalne funkcjonowanie konstrukcji,

wymiary swobodne, których dokładność nie ma konstrukcyjnego znaczenia.

5.2.1.5. Dopuszczalne odchyłki od linii prostej

Dopuszczalne odchyłki prostości elementów (prętów ściskanych, pasów ściskanych) od podpory do podpory lub od węzła do węzła stężeń wynoszą 1/1000 długości, lecz nie więcej niż 10mm. Dla elementów rozciąganych odchyłki mogą być dwukrotnie większe.

5.2.1.6. Dopuszczalne skrócenie przekroju

Dopuszczalne skrócenie przekroju (mierzone wzajemnym przesunięciem odpowiadających sobie punktów przekroju) wynoszą 1/1000 długości, lecz nie więcej niż 10mm.

5.2.1.7. Dopuszczalne odchyłki swobodne kształtu przekroju

Dopuszczalne odchyłki swobodne kształtu przekroju poprzecznego elem. konstrukcyjnych (poza stykami) podano w tablicy 3.

Tablica.3. Dopuszczalne odchyłki swobodne kształtu przekroju poprzecznego

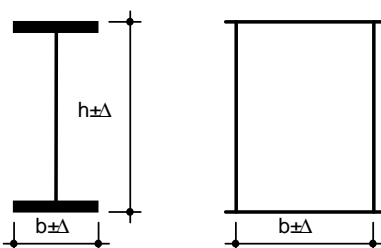
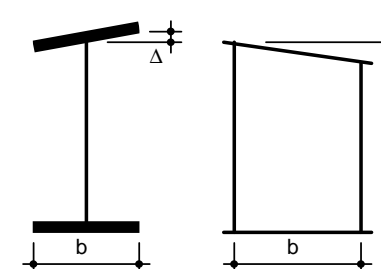
Lp	Rodzaje odchyłek	Szkie	Dopuszczalna wielkość lub f
1	Odchyłki głównych wymiarów przekrojów		wg tabl.2
2	Nieprostokątność póltek lub ścianek		0,01 wymiaru, lecz nie więcej niż 5mm

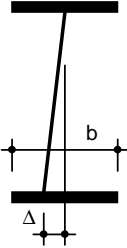
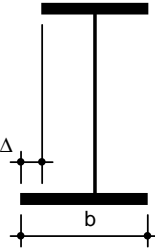
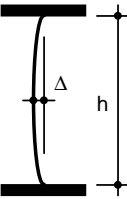
3	Przesunięcie lub wygięcie środka		0,005 h, lecz nie więcej niż grubość środka
4	Przesunięcie innych części poza środkiem		0,01 b, lecz nie więcej niż 5mm
5	Wybrzuszenie blach		0,005 wymiaru

5.2.1.8. Dopuszczalne odchyłki kształtu przekroju w obrębie styków

Styki spawane należy wykonać z taką dokładnością, aby wzajemne przesunięcia stykających się elementów nie przekraczały 1mm.

Rys. 1. Swobodne niespawane końce blach przy pasowaniu stykających się elementów.

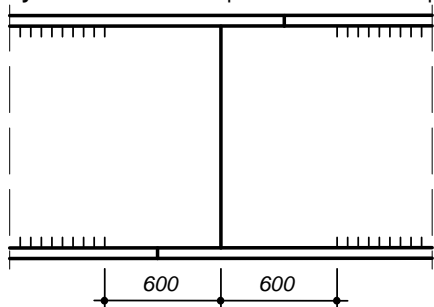

Zaleca się pozostawienie swobodnych, nie zespawanych blach podczas pasowania stykających się elementów (dotyczy szczególnie styków montażowych). Długość niespawana winna wynosić po 600mm z każdej strony styku montażowego dla spoin łączących środnik dźwigara głównego z pasem dolnym i pasem górnym lub z blachą pokładu, oraz 300mm dla połączeń żebier jezdni i żebier środka. Spoiny te powinny być następnie wykonane jako spoiny typu K lub 1/2V, po wykonaniu połączeń środnika i pasów stykających się elementów. Szczegółowe rozwiązania należy podać w technologii spawania. Rozwiązanie to pokazano na Rys.1.

5.2.1.9. Dopuszczalne załamanie przy spoinie czołowej

Dopuszczalne załamanie przy spoinie czołowej powinno być nie większe niż 2mm strzałki odchylenia po przyłożeniu liniału o długości 1m.

5.2.1.10. Dopuszczalne odchyłki konstrukcji uźebrowanych

Dopuszczalne odchyłki podano powyżej w punkcie dotyczącym dopuszczalnych odchyłek swobodnych przekroju.

Wszystkie elementy konstrukcji uźebrowanych należy sprawdzić przez oględziny. Pomiar odchyłek w płytach uźebrowanych można przeprowadzać wrywkowo wg wskazań Inspektora Nadzoru, przy czym należy mierzyć co najmniej 10% elementów płyty (blachy, żebra, poprzecznice) w strefach ściskanych i 5% w strefach rozciąganych. Jeżeli mierzone odchyłki przekroczą wymagania niniejszej normy o więcej niż 10%, liczba mierzonych elementów powinna zostać zwiększona wg zaleceń Inżyniera. Jeżeli w zwiększonej liczbie mierzonych elementów odchyłki przekraczają 10% tej liczby, należy je usunąć wg wskazówek w następujących punktach niniejszych ST.

5.2.1.11. Usuwanie przekroczonych odchyłek

Przekroczenie odchyłek nie jest jedynym kryterium ich usuwania. Po ustaleniu przez Inżyniera wraz z Projektantem konstrukcji (ewentualnie z udziałem rzeczoznawcy lub jednostki naukowo-badawczej), czy przekroczone odchyłki wpływają na bezpieczeństwo, użytkowanie lub wygląd, Inżynier podejmuje decyzję o ich pozostawieniu względnie usuwaniu.

Przekroczenie dopuszczalnych odchyłek (ilościowe lub jakościowe) stanowi jednocześnie podstawę do obniżenia umówionej ceny za wykonaną konstrukcję, niezależnie od usunięcia wad.

Wykaz odchyłek, ocena bezpieczeństwa, sposoby naprawy wad oraz decyzja Inżyniera stanowią część dokumentacji odbioru mostu.

5.2.1.12. Czyszczenie powierzchni i brzegów

Przed przystąpieniem do składania konstrukcji Inżynier przeprowadza odbiór elementów w zakresie usunięcia grotu, oczyszczenia i oszlifowania powierzchni przylegających i brzegów stykowanych z zachowaniem wymagań PN-89/S-10050, PN-87/M-04251, PN-76/M-69774.

5.2.2. Składanie konstrukcji

5.2.2.1. Spawanie

Spawanie elementów konstrukcji należy wykonać zgodnie z zaakceptowanym przez Inżyniera projektem technologii spawania zawartym w programie wytwarzania danej konstrukcji.

Osoby kierujące spawaniem i spawacze powinni posiadać uprawnienia państwowe uzyskane w systemie kwalifikacji kierowanym przez Instytut Spawalnictwa w Gliwicach. Wszystkie prace spawalnicze można powierzać jedynie wykwalifikowanym spawaczom, posiadającym aktualne uprawnienia. Niezależnie od posiadanych uprawnień zaleca się sprawdzenie aktualnych umiejętności spawaczy poprzez wykonanie próbnych złączy elektrodami stosowanymi do spawania przedmiotowej konstrukcji (szczególnie dotyczy elektrod zasadowych). Każda spoina powinna być oznaczona osobistym znakiem spawacza, wybijanym na obu końcach krótkich spoin w odległości $10 \div 15$ mm od brzegu, a na długich spoinach w odległościach co 1 m. Należy prowadzić dziennik spawania. W dzienniku spawania powinny być odnotowane wszelkie odstępstwa od Dokumentacji Projektowej i technologicznej jak również stwierdzone usterki wykonawstwa. Dziennik spawania powinien być prowadzony na bieżąco i tak samo potwierdzany przez Inżyniera. Za prowadzenie dziennika odpowiedzialny jest bezpośredni Kierownik Robót.

Temperatura otoczenia przy spawaniu stali niskostopowych o zwykłej wytrzymałości powinna być wyższa niż 0°C , a stali o podwyższonej wytrzymałości wyższa niż $+5^{\circ}\text{C}$. Niedopuszczalne jest spawanie podczas opadów atmosferycznych przy niezabezpieczeniu przed nimi stanowisk roboczych i złączy spawanych. W utrudnionych warunkach atmosferycznych (wilgotność względna powietrza większa niż 80%, mżawka, wiatry o prędkości większej niż 5 m/s, temperatury powietrza niższe niż podane wyżej) należy opracować i uzgodnić specjalne środki gwarantujące otrzymanie spoin należytej jakości.

Powierzchnie łączonych elementów na szerokości nie mniejszej niż 15 mm od rowka spoiny należy przed spawaniem oczyścić ze zgorzeliny, rdzy, farby, tłuszczu i innych zanieczyszczeń do czystego metalu.

Ukosowanie brzegów elementów można wykonywać ręcznie, mechanicznie lub palnikiem tlenowym, usuwając zgorzelinę i nierówności.

Wszystkie spoiny czołowe powinny być podpawane lub wykonane taką technologią (np. przez zastosowanie odpowiednich podkładek), aby grań była jednolita i gładka. Dopuszczalna wielkość podtopienia lub wklęsnięcia grani w podpoinie przyjmować wg PN-85/M-69775 wg klasy wadliwości W1 dla złączy specjalnej jakości i W2 dla złączy normalnej jakości.

Obróbkę spoin można wykonać ręcznie szlifierką lub frezarką albo stosować inną obróbkę mechaniczną pod warunkiem, że miejscowe zmniejszenie grubości przekroju elementu nie przekroczy 3% tej grubości.

Przygotowanie elementów do wykonania spoin (przygotowanie brzegów, rowków do spawania) należy wykonać wg PN-65/M-69013, PN-75/M-69014, PN-73/M-69015, PN-74/M-69016, PN-65/M-69017, PN-88/M-69018.

Do wykonywania połączeń spawanych można używać wyłącznie materiałów spawalniczych przewidzianych w projekcie technologicznym. Materiały te powinny mieć zaświadczenie o jakości. Do wykonania spoin szczepnych należy stosować spoina w gatunku takim samym jak na warstwy przetopowe i na pierwsze warstwy wypełniające.

Opakowanie, przechowywanie i transport elektrod, drutów do spawania i topników powinny być zgodne z wymaganiami obowiązujących norm i zaleceniami producentów.

Suszenie elektrod i topników powinno być zgodne z zaleceniami producentów. Wystąpienie na powierzchni otuliny elektrod tzw. wykwitów tj. białych kryształów świadczy o długotrwałym przetrzymywaniu elektrod w wilgotnym powietrzu, a także o wejściu wody w reakcję chemiczną ze składnikami otuliny. Wykwity te dowodzą starzenia się elektrody. Suszenie elektrod przestarzałych jest bezcelowe, a użycie ich zabronione.

Do żłobienia elektropowietrznego należy stosować elektrody grafitowo-węglowe miedziowane w gatunku ESW 252 lub inne zgodnie z normą PN-67/E-69000. Do żłobienia łukowego - stosować elektrody stalowe otulone EC1.

Sprzęt spawalniczy powinien umożliwiać wykonanie złączy spawanych zgodnie z technologią spawania i dokumentacją konstrukcyjną. Jego stan techniczny powinien zapewnić utrzymanie określonych parametrów spawania, przy czym wahania napięcia i napięcia prądu podczas spawania nie mogą przekraczać 10%.

Czołowe spoiny pasów należy kończyć poza przekrojem samego pasa, używając do tego płytek wybiegowych. Płytki wybiegowe powinny mieć tę samą grubość i kształt co spawane pasy. Po przymocowaniu płytek (za pomocą zacisków) spoiny powinny być na nie wprowadzone na długość co najmniej 25 mm. Przy usuwaniu płytek wybiegowych należy przeprowadzić cięcie w odległości co najmniej 3 mm od brzegu pasa, a następnie usunąć nadmiar przez obróbkę mechaniczną.

Wszystkie spoiny po wykonaniu podlegają badaniu, ocenie jakości i odbiorowi. Niedopuszczalne są rysy lub pęknięcia w spoinie lub materiale w jej sąsiedztwie.

Obrabiane widoczne powierzchnie spoiny nie powinny mieć wtrąceń żużla, pasm żużlowych lub zakłębnień. W spoinach nie obrabianych nierówność lica spoiny nie powinna przekraczać 15% grubości spawanych elementów.

Wady spoin pachwinowych i czołowych wykrywalne przez oględziny spoin i makroskopowe nieniszczące badania określa się wg PN-75/M-69703.

Wymaga się zachowania klasy wadliwości nie wyższej niż W2 wg PN-85/M-69775.

Spoiny powinny być zbadane prześwietleniem zgodnie z planem prześwietleń lub badań ultradźwiękowych wg PN-89/M-70055/02 podanym w projekcie technologii spawania. Na radiogramie powinny być podane: jego numer, nazwa wytwórni oraz wskaźnik jakości obrazu wg PN-77/M-70001. Na konstrukcji obok każdej spoiny powinno być odbite jej oznaczenie zgodnie z oznaczeniami na planie prześwietleń lub badań ultradźwiękowych, a na okres prześwietlania spoiny należy na konstrukcji umieścić oznaczenie spoiny z podziałem spoin długich.

Wszystkie spoiny czołowe należy prześwietlać na całej ich długości. Na podstawie radiogramów wykonanych wg PN-72/M-69770 oraz wad spoin określonych wg PN-75/M-69703 i wykrytych prześwietleniem wg PN-74/M-69771 należy określić klasę spoiny zgodnie z PN-87/M-69772 i PN-85/M-69775. Klasa ta powinna być wpisana do protokołu badań spoin.

Spoiny czołowe specjalnej jakości powinny odpowiadać klasie wadliwości złącza R1, a normalnej jakości klasie R2 wg PN-87/M-69772. Złącza za pomocą spoin czołowych powinny być zbadane na zginanie wg PN-88/M-69720. Złącza te należy również zbadać na udarność samej spoiny, strefy przejścia i strefy ciepła materiału wg PN-88/M-69773.

Spoiny lub ich części ocenione w wyniku badań jako nieodpowiadające wymaganiom należy usunąć w sposób nie powodujący uszkodzeń konstrukcji lub powstania w niej dodatkowych naprężeń. Powtórnie wykonane spoiny w miejscu usuniętych należy poddać ponownemu badaniu w pełnym zakresie łącznie z prześwietleniem.

Przygotowanie brzegów i powierzchni elementów do spawania.

Powierzchnie brzegów powinny być na tyle gładkie, aby parametry charakteryzujące powierzchnie cięcia wg PN-76/M-69774 nie były większe niż dla klasy 2-2-2, a przy głębokim przetopie materiału rodzimego nie większe niż dla klasy 3-3-3.

Powierzchnie przylegające.

Powierzchnie pracujące na docisk powinny być obrobione. Współczynnik chropowatości Ra tych powierzchni wg PN-87/M-04251 nie powinien być większy niż 2,5 µm.

Konstrukcja powinna być podzielona na zespoły spawalnicze, których wymiary ograniczają możliwości transportu. Należy dążyć, by jak największa część spoin była wykonana automatycznie, a zwłaszcza spoiny łączące pasy ze środkiem.

Spawanie należy prowadzić zgodnie z wymaganiami PN-89/S-10050 pkt. 2.4.4.4. Wszystkie spoiny po wykonaniu podlegają badaniu, ocenie jakości i odbiorowi. Każda spoina powinna być oznaczona marką spawacza. Wykonawca obowiązany jest dokonać badania spoin i udostępnić je do kontroli Inżynierowi. Badania spoin polegające na oględzinach i makroskopowych badaniach nieniszczących wg PN-75/M-69703 prowadzi przedstawiciel Inżyniera osobiście.

Badania radiograficzne i ultradźwiękowe wykonywać mogą jedynie laboratoria zaakceptowane przez Komisję Kwalifikacyjną MTIGM podczas przewodu kwalifikującego wytwórnę. Inżynier uprawniony jest do zarządzania dodatkowych badań stopiwa i złączy spawanych w każdej fazie wytwarzania konstrukcji. Badania, potwierdzające jakość robót spawalniczych, prowadzić należy według PN-89/S-10050 pkt. 3.2.8. i pkt. 3.2.9.

Wytwórca zobowiązany jest gromadzić pełną dokumentację badań w postaci radiogramów i protokołów i przekazać ją Inżynierowi podczas odbioru ostatecznego konstrukcji.

5.2.2.2. Usuwanie odkształceń konstrukcji po spawaniu

Każdy z segmentów konstrukcji po wykonaniu spawania podlega dokładnej kontroli pod względem zgodności kształtu geometrycznego z projektem. Wszelkie odchyłki większe od dopuszczalnych muszą być usunięte. Projekt technologiczny prostowania konstrukcji, zgodny z punktami 2.4.1.2., 2.4.2.8., 2.6.8. i 2.8. normy PN-89/S-10050 ma być przygotowany przez Wytwórcę. Projekt opisujący zakres robót i sposoby technologiczne prostowania muszą zostać zatwierdzone przez Inżyniera.

Operacja usuwania odkształceń spawalniczych odbywać się powinna w obecności przedstawiciela Inżyniera z przestrzeganiem zaleceń PN-89/S-10050.

Wystąpienie pęknięć czy innych uszkodzeń w elemencie w trakcie usuwania lub po usunięciu odkształceń spawalniczych powoduje jego dyskwalifikację i odrzucenie danego elementu.

5.2.2.3. Wykonanie elementów dla montażu wstępnego, transportu i montażu na miejscu budowy

Elementy, które nie pozostają na trwałe w moście mogą być wykonane według wymagań uzgodnionych jednorazowo między Wytwórcą a Inżynierem. Wymagania te nie muszą spełniać warunków zawartych w ST.

5.2.2.4. Próbny montaż stalowej konstrukcji mostowej

Należy dążyć, aby wytwarzana stalowa konstrukcja mostowa była próbnie zmontowana przez Wytwórcę tej konstrukcji. Próbny montaż wytworzonych elementów stalowej konstrukcji mostowej należy przeprowadzić zgodnie z wymaganiami PN-89/S-10050 pkt. 2.4.4.5. i pkt. 2.4.4.6.

Do próbnego montażu można przystąpić po dokonaniu odbioru wytworzonych elementów stalowej konstrukcji mostowej przez Inżyniera oraz uzyskaniu jego akceptacji dla przewidywanych sposobów przeprowadzenia próbnego montażu i stosowanych technologii.

W razie, kiedy wykonanie w wytwórni montażu próbnego całej konstrukcji nie jest uzasadnione technicznie i ekonomicznie (np. w przypadku dużych przeseł spawanych na miejscu budowy) Inżynier może dopuścić wykonanie montażu próbnego polegającego na sprawdzeniu przez przyłożenie wymiarów przylegających do siebie zespołów spawalniczych. Należy sprawdzić czy jest zachowane wymagane podniesienie wykonawcze.

Jeśli wykonanie pełnego montażu próbnego w wytwórni nie jest przewidziane, Wykonawca montażu może oczekiwać od Inżyniera pokrycia kosztów usuwania deformacji konstrukcji powstających w czasie scalania. Dopuszczalna odchyłka podniesienia wykonawczego wynosi $\pm 10\%$ projektowanego, pod warunkiem, że linia wygięcia wstępnego ma płynny przebieg (odchyłka różnic rzędnych w sąsiednich punktach nie powinna przekraczać 10% tej wartości).

Wszystkie elementy należy oznaczyć w sposób trwały i wyraźny wg pisemnego schematu oznaczeń i schemat ten załączyć do dokumentacji wykonawczej mostu.

O przeprowadzonym próbnym montażu należy każdorazowo pisemnie, z wyprzedzeniem trzydniowym zawiadamiać Inżyniera oraz Wykonawcę montażu docelowego na budowie.

Na zakończenie próbnego montażu należy spisać protokół z jego przeprowadzenia, podając w nim wszelkie istotne dla konstrukcji dane, a w szczególności:

stwierdzenia o zgodności wykonanej konstrukcji z dokumentacją, wraz ze szczegółowym omówieniem odchyłek od wymiarów teoretycznych, linię podniesienia wykonawczego i odchyłki od linii teoretycznej, znaki pomiarowe na sąsiednich elementach konstrukcji, ich oznakowanie i wymiary względem siebie w zmontowanej konstrukcji.

5.2.2.5. Zabezpieczenie antykorozyjne przed wysyłką

Elementy konstrukcji muszą być przed wysyłką zabezpieczone według ST M 14.02.00. Wykonanie czynności związanych z zabezpieczeniem, tj. przygotowania powierzchni i nanoszenia powłok ochronnych powinno być przewidziane w możliwie wczesnej fazie wytwarzania konstrukcji.

5.2.2.6. Odbiór konstrukcji u Wytwórcy

Po wykonaniu montażu próbnego i zabezpieczenia antykorozyjnego Inżynier dokonuje odbioru konstrukcji zgodnie z PN-89/S-10050 pkt. 2.8. Odbiór polega na komisyjnych oględzinach konstrukcji i sprawdzeniu wyników wszystkich badań przewidzianych w programie wytwarzania konstrukcji. W komisji odbierającej, której skład ustala Inżynier, powinien uczestniczyć przedstawiciel przedsiębiorstwa montującego most. Wytwórca powinien przedstawić komisji:

- Dokumentację Projektową i rysunki warsztatowe,
- Dziennik Wytwarzania,
- atesty użytych materiałów,
- świadectwa kontroli laboratoryjnej,
- protokoły odbiorów częściowych,
- protokół z próbnego montażu, a jeśli próbny montaż nie był przewidywany, protokół z pomiaru geometrii wytworzonej konstrukcji,
- inne dokumenty przewidziane w programie wytwarzania.

5.3. Montaż i scalanie konstrukcji na miejscu budowy

5.3.1. Składowanie konstrukcji na placu budowy

Obowiązkiem Wykonawcy montażu jest przygotowanie placu składowego konstrukcji i udostępnienie go Wytwórcy, by mógł dokonać rozładunku dostarczonej konstrukcji i usunąć ew. uszkodzenia powstałe w transporcie. Konstrukcję na placu budowy należy układać zgodnie z projektem technologii montażu uwzględniając kolejność poszczególnych faz montażu. Konstrukcja nie może bezpośrednio kontaktować się z gruntem lub wodą i dlatego należy ją układać na podkładkach drewnianych lub betonowych (np. na podkładkach kolejowych). Sposób układania konstrukcji powinien zapewnić:

- jej stateczność i nieodkształcalność,
- dobre przewietrzenie elementów konstrukcyjnych,
- dobrą widoczność oznakowania elementów składowych,
- zabezpieczenie przed gromadzeniem się wód opadowych, śniegu, zanieczyszczeń itp.

W miarę możliwości należy dążyć do tego aby dźwigary i belki były składowane w pozycji pionowej (takiej jak w konstrukcjach) podparte w węzłach. W przypadku składowania w innej pozycji niż pionowa lub przy innym podparciu niż podano w projekcie montażu wymagane są obliczenia sprawdzające stateczność i wytrzymałość.

5.3.2. Przemieszczanie elementów konstrukcji do ostatecznego ich położenia

Elementy składowane na placu budowy muszą być transportowane do miejsca wbudowania w sposób gwarantujący jego nieuszkodzenie. Elementy transportowane przy pomocy dźwigów muszą być podnoszone przy użyciu odpowiednich zawiesi z zachowaniem zasad bezpieczeństwa (próbne uniesienie na wysokość 20cm, brak przeszkód na drodze transportu, przeszkolona i odpowiednio wyekwipowana załoga).

Wyznaczenie osi podłużnej mostu i łożysk.

Na podporach mostu należy wyznaczyć w sposób trwały oś mostu, osie dźwigarów głównych i osie łożysk.

Osie łożysk należy wyznaczać dla temperatury $t_0 = 10\text{ }^{\circ}\text{C}$ w odległościach od osi środka łożysk stałych odpowiadających dokładnie rozpiętością teoretycznym przeseł wg Dokumentacji Technicznej i rysunków warsztatowych.

Przesunięcia łożysk względem osi podparcia całego mostu nie powinny przekraczać 2mm (wzdłuż osi mostu).

Wszelkie uszkodzenia elementów powstałe w czasie transportu wewnętrznego muszą być ocenione przez Inżyniera i w razie konieczności element musi być zastąpiony nowym na koszt Wykonawcy robót

5.3.3. Wykonanie połączeń tymczasowych

Konstrukcje całkowicie spawane muszą być scalone wg projektu montażu i projektu technologii spawania zawierającego plan spawania. Spawane styki montażowe mogą być wykonane przy zapewnieniu warunków przewidywanych w projekcie technologii spawania, a szczególnie przy odpowiedniej temperaturze, wilgotności oraz osłonięcia od wiatrów.

5.3.4. Wykonanie połączeń stałych na miejscu budowy

5.3.4.1. Połączenia spawane

Wszystkie spoiny wykonywane na placu budowy muszą być przewidziane w Dokumentacji Projektowej. Jeśli zachodzi potrzeba wykonania dodatkowych spoin lub spoin pomocniczych (włączając w to spoiny szczipne) musi być to zaakceptowane przez Inżyniera wpisem do Dziennika Budowy. Spawanie nie przewidzianych w Dokumentacji Projektowej uchwyty montażowych (uszty) do podnoszenia lub zamocowań wymaga zgody Inżyniera. Inżynier może zażądać wykonania obliczeń sprawdzających skutki przyspawania uchwyty montażowych. Spawanie należy prowadzić zgodnie z wymaganiami PN-89/S-10050 pkt. 2.4.4.4. Roboty spawalnicze na obiekcie prowadzić można w temperaturach powyżej $5\text{ }^{\circ}\text{C}$. Każda spoina konstrukcyjna musi być oznakowana przez wykonującego ją spawacza jego marką. Wszystkie spoiny po wykonaniu podlegają badaniu, ocenie jakości i odbiorowi. Końcowe badania spoin powinny być przeprowadzane nie wcześniej jak po upływie 12 godzin po ich wykonaniu dla blach grubości do 40mm i 24 godzin w zakresie grubości powyżej 40mm. Badania spoin polegające na oględzinach i makroskopowych badaniach nieniszczących wg PN-75/M-69703 prowadzi przedstawiciel Inżyniera osobiście. Koszty badań radiograficznych i ultradźwiękowych ponosi Wykonawca, a wykonywać je mogą jedynie laboratoria zaakceptowane przez Inżyniera. Badania, potwierdzające jakość robót spawalniczych, prowadzić należy według PN-89/S-10050 p. 3.2.8. i p. 3.2.9.

Wytwórca zobowiązany jest gromadzić pełną dokumentację badań w postaci radiogramów i protokołów i przekazać ją Inżynierowi podczas odbioru ostatecznego konstrukcji.

5.3.4.2. Wykonanie otworów

O ile nie jest określone inaczej w dokumentacji przekazanej z wytwórni, wykonywanie otworów i ich rozwieranie do ostatecznego wymiaru należy wykonać podczas ostatecznego montażu konstrukcji.

Rozwiercone lub wiercone otwory (cylindryczne lub stożkowe) powinny być prostopadłe do elementu. Rozwiertaki i wiertła powinny być w miarę możliwości prowadzone mechanicznie. Złe rozmieszczenie otworów dyskwalifikuje element. Wiercenie i rozwieranie może być wykonywane tylko przy pomocy urządzeń obrotowych. Wiercenie przez szablon jest dozwolone po bezpiecznym i pewnym przymocowaniu go na właściwym miejscu. Wszystkie części muszą być starannie dociśnięte w czasie wiercenia. Złe wykonane lub rozmieszczone otwory nie powinny być naprawiane przez spawanie, chyba że jest to dozwolone przez Inżyniera.

5.3.5. Zabezpieczenie antykorozyjne po montażu

Zasadnicze zabezpieczenie konstrukcji stalowej przed korozją wykonywane jest w Wytwórni, gdzie wykonuje się wszystkie warstwy powłoki zabezpieczającej przed korozją z wyłączeniem ostatniej (2) warstwy nawierzchniowej. Po ukończeniu montażu powłokę antykorozyjną należy dokończyć zgodnie z ST.

5.3.6. Montaż i rusztowania montażowe

Wykonawca jest zobowiązany do wykonania analizy obliczeniowej stanów montażowych konstrukcji stalowej. Projekt sposobu montażu należy przedstawić do zatwierdzenia Projektantowi i Inżynierowi.

Rusztowania do montażu powinny być zaprojektowane i obliczone na siły wynikające z projektu montażu konstrukcji ustroju niosącego. Zaakceptowany przez Inżyniera i projektanta konstrukcji, projekt rusztowań nie może być bez ich zgody zmieniany. Rusztowania stalowe z elementów składanych do wielokrotnego użytku powinny odpowiadać wymaganiom BN-70/9080-02.

W zasadniczych wymiarach rusztowań drewnianych dopuszcza się następujące odchyłki:

- w rozstawie szeregów pali lub jarzm $\pm 5\%$ rozstawu,
- w wychyleniu jarzm rusztowań z płaszczyzny pionowej $\pm 5\%$ wysokości jarzm, lecz nie więcej niż 5cm,
- w rozstawie poprzecznic i podłużnic pomostu $\pm 5\text{cm}$.

5.3.7. BiHP i ochrona środowiska

Za przestrzeganie aktualnie obowiązujących państwowych i lokalnych przepisów o BiHP i ochronie środowiska odpowiada Wykonawca. Inżynier nie może nakazać wykonania czynności, których wykonanie naruszyłoby postanowienia tych przepisów.

6. KONTROLA JAKOŚCI ROBÓT

6.1. Obowiązki Wykonawcy

Wykonawca ma obowiązek prowadzić kontrolę jakości prowadzonych przez siebie robót, niezależnie od działań kontrolnych Inżyniera.

6.2. Odbiory częściowe

Harmonogramy odbiorów częściowych sporządza Inżynier po zapoznaniu się z programem wytwarzania konstrukcji (pkt. 5.1.2) i programem montażu (pkt. 5.1.3.) Harmonogramy stanowią integralną część akceptacji programów. Sposób i zakres odbiorów częściowych opisane są w pkt. 5. niniejszej Specyfikacji.

7. ODBIÓR ROBÓT

Końcowy odbiór stalowej konstrukcji mostowej dokonywany jest po ukończeniu obiektu (ukończone mają być roboty związane z pomostem, izolacją, nawierzchnią, dojazdami itp.), w połączeniu z próbnym obciążeniem. Wszystkie obiekty mostowe muszą być odbierane komisyjnie z zachowaniem warunków określonych w pkt. 2.8. PN-89/S-10050.

Próbne obciążenie mostu jest obowiązkowe dla przęseł o rozpiętości $L_1 > 21$ m. Badania pracy konstrukcji w czasie próbnego obciążenia prowadzi może na zlecenie Inżyniera IBDiM lub inna jednostka naukowo - badawcza zakwalifikowana przez MTiGM do badań budowlanych in situ. Wykonawca badań podczas próbnego obciążenia nie może być zależny od Wykonawcy montażu ani Wytwórcy konstrukcji.

Jeżeli wyniki badań konstrukcji pozwalają na dopuszczenie mostu do eksploatacji należy sporządzić

- 1 protokół odbioru końcowego zawierający:
- 2 datę, miejsce i przedmiot spisanego protokołu,
- 3 nazwiska przedstawicieli:

- Inżyniera,
- jednostki przejmującej most w administrację,
- Wykonawcy montażu,
- jednostki naukowo - badawczej orzekającej o przydatności eksploatacyjnej,
- oświadczenie jednostki przejmującej most w administrację o przejściu od Wykonawcy kompletnej dokumentacji budowy w skład której wchodzi:
 - Dokumentacja Projektowa z naniesionymi zmianami,
 - dziennik wytwarzania w Wytwórni,
 - Dziennik Budowy,
 - atesty materiałów użytych w Wytwórni i podczas montażu,
 - świadectwa kontroli laboratoryjnej wszystkich badań wymaganych w Specyfikacjach,
 - protokoły odbiorów częściowych,
 - inne dokumenty przewidziane w programach wytwarzania i montażu.
- stwierdzenie zgodności wykonanego obiektu z Dokumentacją Projektową i wymaganiami Specyfikacji,
- wykaz dopuszczonych do pozostawienia odstępstw od projektu, nie mających wpływu na nośność, walory użytkowe i trwałość obiektu (mogą mieć wpływ na należyłość za wykonane roboty),
- stwierdzenie o dokonaniu odbioru i określenie warunków eksploatacji,
- podpisy stron odbioru wg pkt. 2) protokołu.

8. OBMIAR ROBÓT

Obmiar stanowi 1 tona wykonanej konstrukcji.

9. CENA JEDNOSTKOWA

Wytworzenie konstrukcji na warsztacie

Montaż konstrukcji na budowie

10. PRZEPISY ZWIĄZANE

- PN-89/S-10050 Obiekty mostowe. Konstrukcje stalowe. Wymagania i badania.
- PN-77/B-06200 Konstrukcje stalowe budowlane. Wymagania i badania.
- PN-85/S-10030 Obiekty mostowe. Obciążenia.
- PN-82/S-10052 Obiekty mostowe. Konstrukcje stalowe. Projektowanie.
- PN-70/K-02056 Tabor kolejowy normalnotorowy. Skrajnie statyczne.
- PN-69/K-02057 Koleje normalnotorowe. Skrajnie budowli.
- PN-87/M-04251 Struktura geometryczna powierzchni. Chropowatość powierzchni. Wartości liczbowe parametrów.
- PN-77/M-82002 Podkładki. Wymagania i badania.
- PN-77/M-82003 Podkładki. Dopuszczalne odchyłki wymiarów oraz kształtu i położenia.
- PN-78/M-82005 Podkładki okrągłe zgrubne.
- PN-78/M-82006 Podkładki okrągłe dokładne.
- PN-84/M-82054/01 Śruby, wkręty i nakrętki. Stan powierzchni.
- PN-82/M-82054/02 Śruby, wkręty i nakrętki. Tolerancje.
- PN-82/M-82054/03 Śruby, wkręty i nakrętki. Własności mechaniczne śrub i wkrętów.
- PN-82/M-82054/09 Śruby, wkręty i nakrętki. Własności mechaniczne nakrętek.
- PN-85/M-82101 Śruby z łbem sześciokątnym.
- PN-86/M-82144 Nakrętki sześciokątne.
- PN-86/M-82153 Nakrętki sześciokątne niskie.
- PN-83/M-82171 Nakrętki sześciokątne powiększone do połączeń sprężanych.
- PN-61/M-82331 Śruby pasowane z łbem sześciokątnym.
- PN-66/M-82341 Śruby pasowane z łbem sześciokątnym z gwintem krótkim.
- PN-66/M-82342 Śruby pasowane ze łbem sześciokątnym z gwintem długim

M.06.01.02. Konstrukcje stalowe ze stali typu 18G2A

1. WSTĘP

1.1. Przedmiot ST

Przedmiotem ST będą elementy konstrukcyjne wykonane ze stali 18G2A.

Stal 18G2A - niskostopowa, o podwyższonej wytrzymałości, która powinna spełniać warunki norm PN-86/H-84018 i PN-83/H-92120.

Stal powinna być dostarczona w odmianach plastyczności D (udarność sprawdzana na próbkach ISO Charpy'ego w temperaturze -20°C) lub (lepiej) w odmianie R (udarność sprawdzana na próbkach Mesnager'a w temperaturze -40°C).

Niezależnie od przedstawionych wyżej wymagań wszystkie blachy winny być sprawdzone metodą defektoskopii ultradźwiękowej celem wykrycia ewentualnych wad ukrytych materiału (rozwarstwienie w klasie P6 wg BN-84/0601-05). Badanie to może być wykonywane w hucie lub w zakładzie wytwarzającym konstrukcję.

Pozostałe wymagania jak w punkcie 14.00.00.

2. MATERIAŁY

Jak w M.06.01.00.

3. SPRZĘT

Jak w M.06.01.00.

4. TRANSPORT

Jak w M.06.01.00.

5. WYKONANIE ROBÓT

Jak w M.06.01.00.

6. KONTROLA JAKOŚCI

Jak w M.06.01.00.

7. ODBIÓR ROBÓT

Jak w M.06.01.00.

8. OBMIAR ROBÓT

Jak w M.06.01.00.

9. CENA JEDNOSTKOWA

Jak w M.06.01.00.

10. PRZEPISY ZWIĄZANE

Jak w M.06.01.00.

M.06.01.03. ELEMENTY DREWNIANE

1. Wstęp

1.1. Przedmiot specyfikacji

Przedmiotem niniejszej Specyfikacji Technicznej są wymagania dotyczące wykonania i odbioru robót związanych z budową ustroju drewnianego na elementach stalowych.

1.2. Zakres stosowania specyfikacji

Specyfikacja Techniczna jest stosowana przy opracowaniu dokumentów przetargowych oraz realizacji robót polegających na wykonaniu elementów.

1.3. Zakres robót objętych ST

Ustalenia zawarte w niniejszej ST obejmują budowę ustroju drewnianego na elementach stalowych

1.4. Określenia podstawowe

Dreniane poprzecznicze 0,24x0,24 m ułożone na dźwigarach stalowych, podłużnice o wymiarach 0,115x0,03 cm i 0,1x0,5cm, ułożone na podłużnicach.

1.5. Ogólne wymagania dotyczące robót

Konstrukcja mostu powinna być wykonana zgodnie z projektem technicznym. Odstępstwa od projektu technicznego, a w szczególności zmiany rodzaju i klasy drewna, są dopuszczalne tylko za zgodą Inspektora oraz powinny być wpisane do dziennika budowy.

2. Materiały

2.1. Wymagania dotyczące drewna

2.1.1. Rodzaje i klasy drewna

Rodzaje i klasy drewna stosowanego do elementów drewnianych konstrukcji kładki powinny odpowiadać wymaganiom wg PN-92/S-10082. Z uwagi na charakter budowlany do wykonania wszystkich elementów drewnianych należy użyć drewna klasy K39

2.1.2. Tarcica na elementy zginane i rozciągane.

Elementy z drewna zginane i rozciągane powinny być wycinane tak, aby oś podłużna elementu była równoległa do włókien drewna.

Pod względem wytrzymałościowym tarcica powinna odpowiadać wymaganiom wg PN-92/S-10082. Dodatkowo tarcica powinna spełniać wymagania dotyczące ograniczenia rozmiarów wad:

- pęknięcia - niedopuszczalne,
- sęki - dopuszcza się zgodnie z wymaganiami PN-82/D-94021, ponadto nie dopuszcza się sęków występujących na krawędziach.

- skręt włókien - nie większy niż 5%,

- sinizna - dopuszczalna zanikająca przy struganiu: nie dopuszcza się innych rodzajów porażenia przez grzyby.

2.1.3. Wilgotność drewna

Wilgotność drewna oznacza się wg PN-84/D-04150. Do budowy mostów należy stosować drewno o wilgotności do 15%, wyjątkowo drewno iglaste o wilgotności do 23%.

2.1.4. Impregnacja drewna

Wszystkie elementy drewniane powinny być zabezpieczone zgodnie z ST M.20.01.18

2.1.5. Przechowywanie drewna

Drewno na placu budowy należy układać na podkładach izolujących je od bezpośredniego kontaktu z ziemią i wodą. Warstwy tarcicy oddziela się przekładkami. Drewno na elementy drobne należy przechowywać w pomieszczeniach zadaszonych, suchych i przewiewnych.

2.1.6. Tolerancje wykonania pojedynczych elementów zginanych

Dopuszczalne odchyłki wynoszą:

- różnica wymiarów przekroju poprzecznego nie większa niż 1/30 wymiaru
- wygięcie elementu nie większe niż 1/400 długości elementu.

2.2. Wymagania dotyczące elementów stalowych

2.2.1. Śruby, nakrętki, podkładki

Śruby - wg PN-85/M-82101 i PN-88/M-82121,

Nakrętki do śrub - wg PN-86/M-82144 i PN-88/M-82151,

Podkładki pod śruby - wg PN-59/M-82010 i PN-79/M-82019.

Wymiary i klasy właściwości mechanicznych śrub należy przyjmować wg PN-92/S-10082.

2.2.2. Gwoździe budowlane

O przekroju kołowym powinny być zgodne z PN-84/M-81000.

2.2.3. Inne elementy stalowe nie przenoszące sił

Należy je wykonywać ze stali St3S wg PN-88/H-84020.

2.2.4. Zabezpieczenie przed korozją powierzchni elementów stalowych

Należy wykonywać przez pokrycie powłokami malarskimi, lub innymi środkami atestowanymi. Końców śrub nie należy pokrywać powłoką malarską.

2.3. Materiały izolacyjne

Wg PN-92/S-10082.

3. Sprzęt

Sprzęt, który będzie użyty do budowy mostu musi być zaakceptowany przez Inspektora.

4. Transport

Transport elementów drewnianych powinien odbywać się w sposób nie zagrażający bezpieczeństwu ruchu drogowego.

5. Wykonanie robót

5.1. Układanie pokładu

Poprzecznice układa się w rozstawie wg brojektu konstrukcji.

5.2. Wymagania dotyczące złączy drewnianych

Połączenia elementów drewnianych na czopy i wręby powinny być wykonane zgodnie z projektem technicznym.

Wymiary czopów i gniazd, głębokości wrębów, odległości wrębów od końców belek powinny być zgodne z PN-92/S-10082.

Zaleca się stosowanie szablonów przy wykonywaniu wrębów w powtarzalnych elementach drewnianych. Czołowe powierzchnie wrębów i powierzchnie opartych o wręby elementów powinny być wyrównane i wygładzone.

5.3. Wymagania dotyczące połączeń za pomocą łączników stalowych

5.3.1. Połączenia na śruby

Otwory na śruby należy wiercić po założeniu i dopasowaniu styków. Otwory na śruby przenoszące siły powinny mieć średnicę równą średnicy śrub. Śruby powinny być tak usytuowane, aby możliwe było ich dokręcenie. Należy zabezpieczyć śruby przed możliwością samoczynnego odkręcenia się przez umieszczenie sprężystej przekładki między podkładką i nakrętką oraz zastosowanie zawlecзки lub przeciwnakrętki. Zabezpieczenie takie jest obowiązkowe dla śrub trudnodostępnych.

5.3.2. Połączenia na gwoździe

Należy wykonać zgodnie z PN-92/S-10082.

6. Kontrola jakości robót

6.1. Badania w czasie budowy

6.1.1. Sprawdzenie drewna

Polega na sprawdzeniu jego klas pod względem zgodności z wymaganiami podanymi w poszczególnych specyfikacjach. W przypadku braku atestów i znaków cechowania klasę jakości drewna należy określić wg PN-82/D-94021 i PN-92/D-95017.

Sprawdzenie jakości drewna polega na stwierdzeniu zgodności z wymaganiami punktu 2.1. niniejszej ST.

6.1.2. Sprawdzenie łączników stalowych

Polega na sprawdzeniu wymagań wg punktu 2.2.

6.1.3. Sprawdzenie materiałów izolacyjnych, impregacyjnych

Polega na sprawdzeniu zgodności z wymaganiami wg punktu 2.3.

6.1.4. Sprawdzenie złączy drewnianych

Wg punktu 5.1.

6.1.5. Sprawdzenie połączeń na łączniki stalowe

Wg punktu 5.2.

6.2. Badania po zakończeniu budowy

Jeśli podczas budowy były wykonane badania dotyczące poszczególnych elementów konstrukcji i stwierdzono ich zgodność z wymaganiami, sprawdzenie całości konstrukcji polega na potwierdzeniu:

- zasadniczych wymiarów obiektu mostowego: rozpiętości przęseł, szerokości jezdni, rozstawu dźwigarów głównych
- prostoliniowości osi mostu,
- dokładności wykonania i szczelności przylegania wrębów, styków i połączeń
- dokładności dokręcenia śrub w połączeniach.

Poza tym należy sprawdzić, czy:

- nie powstały pęknięcia, zmiążdżenia i ścięcia śrub w połączeniach,
- nie ma wad drewna lub uszkodzeń elementów drewnianych,
- zastosowano właściwe środki impregnacyjne.

6.3. Ocena wyników badań

Jeżeli wyniki badań w czasie i po zakończeniu budowy są pozytywne należy uznać, że obiekt mostowy nadaje się do odbioru. W przypadku stwierdzenia usterek należy wykonać prace naprawcze i zgłosić obiekt do ponownego odbioru.

7. Bhp i ochrona środowiska

Za przestrzeganie aktualnie obowiązujących przepisów o bhp i ochronie środowiska odpowiada Wykonawca. Inspektor nie może nakazać wykonania czynności, których wykonanie naruszyłoby postanowienia tych przepisów.

8. Obmiar

Jednostką obmiaru jest 1 m³ wbudowanego drewna.

Obmiar robót polega na określeniu faktycznego zakresu robót oraz obliczeniu rzeczywistych ilości wbudowanych materiałów. Obmiar obejmuje roboty objęte umową oraz dodatkowe i nieprzewidziane, których potrzebę wykonania uzgodniono w trakcie trwania robót pomiędzy wykonawcą i nadzorem.

9. Odbiór

9.1. Odbiór końcowy

Jeżeli wyniki wg punktu 6 są pozytywne, roboty związane z wykonaniem konstrukcji drewnianej należy uznać za zgodne z wymaganiami.

9.2. Odbiór ostateczny

Odbiór ostateczny należy prowadzić po wykonaniu remontu.

Odbiór konstrukcji nie zwalnia wykonawcy od odpowiedzialności za wady i usterki ujawnione po odbiorze

10. Płatność

Płatność za 1 m³ wbudowanego drewna należy przyjmować zgodnie z obmiarem i oceną jakości wykonanych robót. Cena wykonania obejmuje:

- zakup i dostarczenie materiałów,
- ułożenie pokładu .

M.07.00.00. ZBROJENIE

M.07.01.00. Zbrojenie betonu stałą zbrojenią klasy A-IIIIN

1. WSTĘP

1.1. Przedmiot ST

Przedmiotem niniejszej Specyfikacji Technicznej są wymagania dotyczące wykonania i odbioru zbrojenia niesprężającego betonu stałą klasy A-IIIIN.

1.2. Zakres stosowania ST

Specyfikacja Techniczna jest stosowana jako dokument przetargowy i kontraktowy przy zlecaniu i realizacji robót wymienionych w pkt.1.1.

1.3. Zakres robót objętych ST

Zakres robót objętych niniejszą Specyfikacją Techniczną dotyczy wszystkich czynności i zasad mających na celu wykonanie, montaż i odbiór zbrojenia betonu wykonanego ze stali A-IIIIN w płycie pomostowej, oczepach, ściankach zapleczyńskich, ściankach oporowych.

1.4. Określenia podstawowe

Użyte w ST wymienione poniżej określenia należy rozumieć następująco:

1.4.1. Pręty stalowe - pręty stalowe o przekroju kołowym gładkie lub żebrowane o średnicy do 40mm.

1.4.2. Zbrojenie niesprężające - zbrojenie konstrukcji betonowej nie wprowadzające do niej naprężeń w sposób czynny.

Pozostałe określenia są zgodne z obowiązującymi normami i określeniami podanymi w OST D-M-00.00.00.

1.5. Ogólne wymagania dotyczące robót

Wykonawca jest odpowiedzialny za jakość stosowanych materiałów i wykonywanych robót oraz za ich zgodność z Dokumentacją Projektową, ST, wymaganiami ogólnymi podanymi w OST D-M-00.00.00 oraz z zaleceniami Inżyniera.

2. MATERIAŁY

Wymagania ogólne podano w OST D-M-00.00.00.

2.1. Stal zbrojeniowa

2.1.1. Asortyment stali

Do zbrojenia betonu w obiekcie objętym zakresem kontraktu stosuje się stal klasy A-IIIIN, okrągłą żebrowaną o średnicy 8,10, 12, 14 i 20mm, przyjęte wg PN-91/S-10042.

2.1.2. Wymagania przy odbiorze

Najważniejsze wymagania dla stali zbrojeniowej:

Pręty stalowe do zbrojenia betonu winny być zgodne z wymaganiami normy PN-81/H-84020.

Stal zbrojeniowa dostarczona na Teren Budowy powinna mieć atest hutniczy.

Przy odbiorze stali należy przeprowadzić następujące badania:

- sprawdzenie zgodności z zamówieniem w zakresie jakości i asortymentu,
- sprawdzenie stanu powierzchni,
- sprawdzenie wymiarów,
- sprawdzenie masy,
- próba rozciągania,
- próba zginania na zimno (w technologicznej próbie zginania powierzchnia próbek nie powinna wykazywać pęknięć, naderwań i rozwarstwień).

Do badania należy pobrać minimum 3 próbki z każdego kręgu lub wiązki z różnych miejsc kręgu. Jakość prętów należy ocenić pozytywnie, jeżeli wszystkie badania odbiorcze są pozytywne.

2.2. Drut montażowy

Do montażu prętów zbrojenia należy użyć wyżarzonego drutu stalowego tzw. wiązałkowego. Przy montażu prętów o średnicy do 12mm (10) należy używać drutu wiązałkowego średnicy 1mm, dla łączenia prętów o średnicach >12mm (12, 14 i 20) należy stosować drut o średnicy 1,5mm.

2.3. Podkładki dystansowe

Dla zachowania właściwej grubości otulin należy układać w deskowaniu zbrojenie podpierac podkładami betonowymi lub z tworzyw sztucznych o grubości równej grubości otulenia.

3. SPRZĘT

Ogólne wymagania dotyczące sprzętu podano w ST-D-M-00.00.00. "Wymagania ogólne".

Roboty mogą być wykonane ręcznie lub mechanicznie. Roboty można wykonać przy użyciu dowolnego typu sprzętu zaakceptowanego przez Inżyniera.

4. TRANSPORT

Ogólne warunki dotyczące transportu podano w ST-D-M-00.00.00. "Wymagania ogólne".

Stal zbrojeniowa powinna być przewożona odpowiednimi środkami transportu, żeby uniknąć trwałych odkształceń, oraz zgodnie z przepisami BHP i ruchu drogowego.

5. WYKONANIE ROBÓT

Wymagania ogólne podano w OST D-M-00.00.00.

5.1. Wymagania wstępne

Roboty mogą być prowadzone od kwietnia do października.

Przed przystąpieniem do robót, Wykonawca przedstawi Inżynierowi do akceptacji projekt organizacji i harmonogram robót uwzględniający wszystkie warunki, w jakich wykonywane będą roboty zbrojarskie. Przygotowanie, montaż i odbiór zbrojenia powinny odpowiadać wymaganiom norm oraz pkt. 1.5 niniejszej ST.

5.2. Przygotowanie zbrojenia

W okresie przed wbudowaniem stal należy magazynować w miejscu nie narażonym na nadmierne zawilgocenie i zanieczyszczenie. Pręty zbrojenia przed ich ułożeniem w deskowaniu należy oczyścić z zendr, luźnych płatków rdzy, kurzu i błota. Pręty zanieczyszczone tłuszczem (smary, oliwa) lub farbą olejną należy opalać aż do całkowitego usunięcia zanieczyszczeń. Po oczyszczeniu należy sprawdzić wymiary przekroju poprzecznego prętów. Pręty użyte do przygotowania zbrojenia powinny być proste. Dopuszczalna wielkość miejscowego odchylenia od linii prostej ± 4 mm; w przypadku większych odchyłek stal zbrojeniową należy prostować. Pręty ucinają się z dokładnością do 1,0cm przy maksymalnym wykorzystaniu materiału. Należy ucinąć pręty krótsze od długości podanej w Dokumentacji Projektowej o wydłużenie zależne od wielkości i liczby odgięć.

Wydłużenia prętów wcm, powstające podczas ich odginania o kąt 50° stosowany w Dokumentacji Projektowej podaje poniższa tabela:

Średnica pręta mm	Kąt odgięcia 50°
10	0,5 (cm)
12	0,5 (cm)
16	0,5 (cm)
20	1,0 (cm)

Minimalne średnice trzpieni używanych przy wykonywaniu haków zbrojenia zgodnie z PN-91/S-10042 powinny wynosić $d_0=3d$ dla $d < 10$ mm i gdzie: d - oznacza średnicę pręta.

Pręty o średnicy $d > 12$ mm (dla konstrukcji pręty o średnicach 16 i 20mm ze stali A-II) powinny być odginane z kontrolowanym podgrzewaniem. Wewnętrzna średnica odgięcia prętów zbrojenia głównego, poza odgięciem w obrębie haka, powinna być nie mniejsza niż: 10d dla stali klasy A-II. Wewnętrzna średnica odgięcia strzemion i prętów montażowych powinna spełniać warunki podane dla haków. Należy zwrócić uwagę przy odbiorze haków (odgięć) prętów na ich zewnętrzną stronę. Niedopuszczalne są pęknięcia powstałe podczas wyginania.

6. KONTROLA JAKOŚCI ROBÓT

Warunki ogólne podano w OST-D-M-00.00.00.

Dopuszczalne tolerancje wymiarów w zakresie cięcia, gięcia i rozmieszczenia zbrojenia podaje tabela:

Cięcia prętów (L- długość pręta wg Dokumentacji Projektowej)	dla $L < 6,0$ m L $> 6,0$ m	w = ± 20 mm w = ± 30 mm
Odgięcia (odchylenia w stosunku do położenia określonego w Dokumentacji Projektowej)	dla $0,5\text{m} < L < 1,5\text{m}$ dla $L > 1,5\text{m}$	w = ± 15 mm w = ± 20 mm
Usytuowanie prętów a) otulenie - zmniejszenie wymiaru w stosunku do wymagań Dokum. Projektowej - odchylenie plusowe b) odstępy pomiędzy sąsiednimi równoległymi prętami (a - odległość projektowana pomiędzy powierzchniami przyległych prętów) c) odchylenia w relacji do grubości lub szerokości w każdym punkcie zbrojenia (b - całkowita grubość lub szerokość elementu)	dla $50\text{mm} < a < 200\text{mm}$ dla $0,25\text{m} < b < 0,5\text{m}$ (b = 0,35; 0,3m)	w < 5 mm w = 10 mm w = ± 5 mm w = ± 15 mm

Niezależnie od tolerancji podanych w tabeli obowiązują również następujące:

- dopuszczalne odchylenie strzemion od linii prostopadłej do zbrojenia głównego nie powinno przekraczać 3%,
- różnica w wymiarach oczek siatki nie powinna przekraczać ± 3 mm,
- dopuszczalna różnica w wykonaniu siatki na jej długości nie powinna przekraczać ± 25 mm.
- liczba uszkodzonych skrzyżowań w dostarczonych na Teren Budowy siatkach nie powinna przekraczać 20% w stosunku do wszystkich skrzyżowań w siatce. Liczba uszkodzonych skrzyżowań na jednym pręcie nie może przekraczać 25% ogólnej ich liczby na tym pręcie,
- różnice w rozstawie strzemion nie powinny przekraczać ± 2 cm.
- Inżynier sprawdzi grubość otuliny po betonowaniu, przy użyciu przyrządów magnetycznych.

7. OBMIAR ROBÓT

Ogólne zasady obmiaru podano w OST D-M-00.00.00.

Jednostką obmiaru jest 1 t (tona). Do obliczenia należności przyjmuje się teoretyczną ilość (t) zmontowanego zbrojenia tj. łączną długość prętów poszczególnych średnic pomnożoną odpowiednio przez ich jednostkowy ciężar/kg/m zmontowanego wg Dokumentacji Projektowej. Nie dolicza się stali użytej na zakłady przy łączeniu prętów, ciężaru przekładek montażowych oraz drutu wiązkowego. Nie uwzględnia się też zwiększonej ilości materiału w wyniku stosowania przez Wykonawcę prętów o średnicach większych od wymaganych w Dokumentacji Projektowej.

8. ODBIÓR ROBÓT

8.1. Odbiór robót zanikający i ulegających zakryciu

Wg OST-M-D.00.00.00.

8.2. Odbiór (częściowy) końcowy

Wg OST-M-D.00.00.00.

8.3. Odbiór zbrojenia

Odbiór zbrojenia przed przystąpieniem do betonowania powinien być dokonany przez Inżyniera oraz wpisany do dziennika budowy.

Odbiór powinien polegać na sprawdzeniu zgodności zbrojenia z rysunkami roboczymi konstrukcji żelbetowej i postanowieniami niniejszej normy, zgodności z rysunkami roboczymi liczby prętów w poszczególnych przekrojach, rozstawu strzemion, wykonania haków złączy i długości zakotwień prętów oraz możliwości dobrego otulenia prętów betonem.

9. PODSTAWA PŁATNOŚCI

Ogólne zasady płatności podano w OST D-M-00.00.00.

Jednostką płatności jest tona.

Płatność zgodnie z niniejszą ST na podstawie obmiaru i po odbiorze jakościowym robót.

Cena jednostkowa uwzględnia:

- dostarczenie materiału,
- czyszczenie stali,
- prostowanie,
- cięcie,
- wyginanie i wiązanie prętów w wiązki z oznakowaniem,
- transport prętów,
- montaż zbrojenia w deskowaniu przy użyciu wkładek dystansowych i drutu wiązkowego,
- wszelkie niezbędne badania,
- sprawdzenie i regulacja zmontowanego zbrojenia,
- oczyszczenie terenu wokół prowadzonych prac.

10. PRZEPIST ZWIĄZANE

10.1. Normy

1. PN-89/H-84023.06 Stal określonego zastosowania. Stal do zbrojenia betonu. Gatunki.
2. PN-H-84023-6/A1:1996 Stal określonego zastosowania. Stal do zbrojenia betonu. Gatunki. (Zmiana A1).
3. PN-82/H-93215 Walcówka i pręty do zbrojenia betonu.
4. PN-S-10040:1999 Obiekty mostowe. Konstrukcje betonowe, żelbetowe i sprężone. Wymagania i badania.
5. PN-91/S-10042 Obiekty mostowe. Konstrukcje betonowe, żelbetowe i sprężone. Projektowanie.
6. PN-89/S-10050 Obiekty mostowe. Konstrukcje stalowe. Wymagania i badania.
7. PN-91/H-93010 Stal. Kształtowniki walcowane na gorąco.
8. PN-EN-10163-3:1999 Stal. Kształtowniki walcowane na gorąco. Wymagania.

M.08.00.00. BETON

M.08.01.00. Beton konstrukcyjny – wymagania ogólne

1. WSTĘP

1.1. Przedmiot ST

Przedmiotem niniejszej Specyfikacji Technicznej są wymagania dotyczące wykonania i odbioru betonu konstrukcyjnego.

1.2. Zakres stosowania ST

Specyfikacja Techniczna jest stosowana jako Dokument Przetargowy i Kontraktowy przy zlecaniu i realizacji robót wymienionych w punkcie 1.1.

1.3. Zakres robót objętych ST

Ustalenia zawarte w niniejszej Specyfikacji mają zastosowanie przy wykonywaniu betonów konstrukcyjnych klasy B30 i obejmują:

- przygotowanie mieszanki betonowej,
- transport mieszanki na budowę,
- wykonanie elementów z betonu,
- pielęgnację betonu,
- przygotowanie i rozebranie deskowań i rusztowań.

1.4. Określenia podstawowe

Określenia podane w niniejszej ST są zgodne z obowiązującymi polskimi normami i OST D-M-00.00.00 "Wymagania ogólne".

1.4.1. Beton zwykły - beton o gęstości powyżej 1,8kg/dm³ wykonany z cementu, wody, kruszywa mineralnego o frakcjach piaskowych i grubszych oraz ewentualnych dodatków mineralnych i domieszek chemicznych.

1.4.2. Mieszanka betonowa - mieszanina wszystkich składników przed związaniem betonu.

1.4.3. Zaczyn cementowy - mieszanina cementu i wody.

1.4.4. Zaprawa - mieszanina cementu, wody i kruszywa mineralnego o frakcjach przechodzących przez sito kontrolne o boku oczka kwadratowego 2mm.

1.4.5. Zarób mieszanki betonowej - ilość mieszanki jednorazowo otrzymanej z urządzenia mieszającego lub pojemnika transportowego.

1.4.6. Partia betonu - ilość betonu o tych samych wymaganiach, podlegająca oddzielnej ocenie, wyprodukowana w okresie umownym - nie dłuższym niż 1 miesiąc - z takich samych składników, w ten sam sposób i w tych samych warunkach.

1.4.7. Klasa betonu - symbol literowo-liczbowy (np. B30) klasyfikujący beton pod względem jego wytrzymałości na ściskanie; liczba po literze B oznacza wytrzymałość gwarantowaną R_b G (np. beton klasy B30 przy R_b G = 30 MPa).

1.4.8. Nasiąkliwość betonu - stosunek masy wody, którą zdolny jest wchłoniąć beton do jego masy w stanie suchym.

1.4.9. Stopień mrozoodporności - symbol literowo-liczbowy (np. F50) klasyfikujący beton pod względem jego odporności na działanie mrozu; liczba po literze F oznacza wymaganą liczbę cykli zamrażania i odmrażania próbek betonowych.

1.4.10. Stopień wodoszczelności - symbol literowo-liczbowy (np. W4) klasyfikujący beton pod względem przepuszczalności wody; liczba po literze W oznacza dziesięciokrotną zwiększoną wartość ciśnienia wody w MPa, działającego na próbki betonowe.

1.4.11. Rusztowania mostowe - pomocnicze budowle czasowe, służące do wykonania projektowanego obiektu mostowego. Rusztowania dzieli się na: robocze, montażowe i niosące.

1.4.12. Rusztowania robocze - rusztowania służące do przenoszenia ciężaru sprzętu i ludzi.

1.4.13. Rusztowania montażowe - rusztowania służące do przenoszenia obciążeń od montowanej konstrukcji z gotowych elementów oraz ciężaru sprzętu i ludzi.

1.4.14. Rusztowania niosące - rusztowania służące do przenoszenia obciążeń od deskowań i od konstrukcji betonowych, żelbetonowych i z betonu sprężonego, do czasu uzyskania przez nie wymaganej nośności, oraz od ciężaru sprzętu i ludzi.

1.5. Ogólne wymagania dotyczące robót

Ogólne wymagania dotyczące robót podano w ST D-M-00.00.00 "Wymagania ogólne". Wykonawca robót jest odpowiedzialny za jakość ich wykonania oraz za zgodność z Dokumentacją Projektową, ST i poleceniami Inżyniera.

2. MATERIAŁY

2.1. Warunki ogólne stosowania materiałów

Warunki ogólne stosowania materiałów podano w OST D-M-00.00.00 "Wymagania ogólne".

Dla betonów przeznaczonych do wbudowania w obiekty mostowe obowiązują, niezależnie od polskich norm, wymagania i zalecenia dotyczące wykonywania betonów do konstrukcji wg Dz. U. Nr 63.

2.2. Składniki mieszanki betonowej

2.2.1. Cement – wymagania i badania

Cement pochodzący z każdej dostawy musi spełniać wymagania zawarte w PN-EN-197-1 i w Dz. U. nr 63 z 03. 08. 2000 r. Dopuszczalne jest stosowanie jedynie cementu portlandzkiego czystego (bez dodatków) klasy:

- dla betonu klasy B30 – klasy CEM I 42,5 NA (N) o wysokiej odporności na siarczyn (HSR). Do każdej partii dostarczonego cementu musi być dołączone Deklarację Zgodności wraz z wynikami badań z uwzględnieniem wymagań Rozporządzenia Ministra Transportu i Gospodarki Morskiej z dnia 30 maja 2000 r. w sprawie warunków technicznych, jakim powinny odpowiadać drogowe obiekty inżynierskie i ich usytuowanie. Cement pochodzący z każdej dostawy musi być podany badaniom wg norm PN-EN 196-1:1996, PN-EN 196-3:1996, PN-EN196 -6: 1997. Zakazuje się pobierania cementu ze stacji przesypowych (silosów), jeżeli nie ma pewności, że dostarczany jest tam tylko jeden rodzaj cementu z tej samej cementowni. Przed użyciem cementu do wykonania mieszanki betonowej cement powinien podlegać następującym badaniom:
- oznaczenie wytrzymałości – PN-EN-196-1;
- oznaczenie czasu wiązania wg PN-EN 196-3:1996;
- oznaczenie zmiany objętości wg PN-EN 196-3:1996.
- Wyniki w/w badań dla cementu portlandzkiego o normatywnej wytrzymałości wczesnej (N) muszą spełniać następujące wymagania (przy oznaczaniu czasu wiązania w aparacie Vicata):
- początek wiązania wg PN-EN-197-1,

Cementy portlandzkie normalnie twardniejące – sprawdzenie zawartości grudek (zbryleń), nie dających się rozgnieść w palcach i nie rozpadających się w wodzie. Nie dopuszcza się występowania w cemencie, większej niż 20% ciężaru cementu ilości grudek nie dających się rozgnieść w palcach i nie rozpadających się w wodzie.

Grudki należy usunąć poprzez przesianie przez sito o boku oczka kwadratowego 2mm.

W przypadku, gdy w/w badania wykażą niezgodność z wymaganiami ST, cement nie może być użyty do betonu.

Magazynowanie i okres składowania:

- cement pakowany (workowany) – składy otwarte (wydzielone miejsca zadane na otwartym terenie zabezpieczone z boków przed opadami) lub magazyny zamknięte (budynki lub pomieszczenia o szczelnym dachu i ścianach)
- cement luzem – magazyny specjalne (zbiorniki stalowe, żelbetowe lub betonowe przystosowane do pneumatycznego załadunku i wyładunku cementu luzem, zaopatrzone w urządzenia do przeprowadzania kontroli objętości cementu znajdującego się w zbiorniku lub otwory do przeprowadzania kontroli objętości cementu, włączy do czyszczenia oraz klamry na wewnętrznych ścianach).

Podłoża składów otwartych powinny być twarde i suche, odpowiednio pochylone, zabezpieczające cement przed ściekami wody deszczowej i zanieczyszczeń. Podłogi magazynów zamkniętych powinny być suche i czyste zabezpieczające cement przed zawilgoceniem i zanieczyszczeniem. Dopuszczalny okres przechowywania cementu zależy od miejsca przechowywania. Cement nie może być użyty do betonu po okresie:

- 10 dni, w przypadku przechowywania go w zadanych składach otwartych,
- po upływie terminu podanego przez wytwórnę; w przypadku przechowywania w składach zamkniętych. Każda partia cementu, dla której wydano oddzielne świadectwo jakości powinna być przechowywana osobno w sposób umożliwiający jej łatwe rozróżnienie.

2.2.2. Rodzaje cementu

Zgodnie z Dz. U. nr 63 z dnia 03. 08. 2000 r. dopuszczalne jest stosowanie jedynie cementu portlandzkiego czystego tj. bez dodatków mineralnych: klasy 42,5 N NA (HSR - odporny na siarczany - do betonu klasy B30).

Wymagania dotyczące składu cementu.

Wg Dz. U. nr 63 z dnia 03. 08. 2000 r. wymaga się, aby cementy te charakteryzowały się następującym składem:

- zawartość krzemianu trójwapniowego alitu (C3S) - 50÷60%
- zawartość C4AF + 2 C3A nie większa niż 20%
- zawartość glinianu trójwapniowego C3A nie większa niż 3%
- zawartość alkaloidów < 0,6%
- zawartość Al. 203 < 5%.

Opakowanie

Cement wysyłany w opakowaniu powinien być pakowany w worki papierowe WK co najmniej trzywarstwowe wg PN-76/P-79005. Worki powinny być koloru piaskowego z pasami koloru fioletowego dla cementów normalnie twardniejących i pomarańczowego dla cementów szybko twardniejących. W zależności od klasy cementu ilość pasów powinna być następująca:

- dla cementu klasy 42,5 NA - 3 pasy wzdłuż worka symetrycznie rozłożone.

Masa worka z cementem powinna wynosić 50 ± 2kg. Na workach powinien być umieszczony trwały wyraźny napis zawierający co najmniej następujące dane:

- oznaczenie,
- nazwa wytwórni i miejscowości,
- masa worka z cementem,
- data wysyłki,
- termin trwałości cementu.

Dla cementu luzem należy stosować cementowagony i cementosamochody wyposażone we wsypy umożliwiające grawitacyjne napełnianie zbiorników i urządzenie do wyładunku cementu oraz przystosowane do plombowania wyspów i wysypów.

Deklarację zgodności cementu zgodnie z PN-EN ISO/ICE17050-1 i PN-EN ISO/ICE17050-2.

Cement pochodzący z każdej dostawy musi być poddany badaniom.

Każda partia wysyłanego cementu powinna być zaopatrzona w sygnaturę odbiorczą kontroli jakości. Producent cementu (lub stacja przesyłowa) powinien potwierdzić wykonanie kontroli odbiorczej oraz zakwalifikowanie cementu do wysyłki przez umieszczenie na dokumencie przewozowym wyraźnej sygnatury, zawierającej nazwę i oznaczenie cementu oraz stwierdzenie następującej treści: KONTROLOWANO wg PN-EN 197-1 KJ...../.....1)

Numer ewidencyjny cementowni (stacji przesyłowej) i odpowiedniego pracownika kontroli jakości. Akceptowanie poszczególnych partii cementu Każda partia cementu przed jej użyciem do betonu musi uzyskać akceptację Inżyniera. Bieżąca kontrola podstawowych parametrów cementu Przed użyciem cementu do wykonania mieszanki betonowej należy przeprowadzić kontrolę obejmującą:

- oznaczenie wytrzymałości – PN-EN-196-1:1996,
- oznaczenie czasu wiązania wg PN-EN-196-3:1996,
- oznaczenie zmiany objętości wg PN-EN-196-3:1996,
- sprawdzenie zawartości grudek (zbryleń) nie dających się rozgnieść w palcach i nie rozpadających się w wodzie. W przypadku, gdy w/w kontrola wykaże niezgodność z normami, cement nie może być użyty do betonu. Wyniki wyżej wymienionych badań powinny spełniać podane poniżej wymagania:

RODZAJ BADAŃ	WYMAGANIA	NORMA
Wytrzymałość na ściskanie normowa - po 28 dniach (MPa)	≥ 42,5 ≤ 62,5	PN-EN-196-1:1996
Początek czasu wiązania (w minutach)	≥ 60	PN-EN 196-3:1996
Stalność objętości (rozszerzalność) - mm	≤ 10	PN-EN 196-3:1996

Magazynowanie i okres składowania

Miejsca przechowywania cementu mogą być następujące:

- dla cementu pakowanego (workowanego) – składy otwarte (wydzielone miejsca zadane na otwartym terenie zabezpieczone z boków przed opadami) lub magazyny zamknięte (budynki lub pomieszczenia o szczelnym dachu i ścianach),
- dla cementu luzem – magazyny specjalne (zbiorniki stalowe, żelbetowe lub betonowe przystosowane do pneumatycznego załadunku i wyładunku cementu luzem, zaopatrzone w urządzenia do przeprowadzania kontroli objętości

cementu znajdującego się w zbiorniku lub otwory do przeprowadzania pomiarów poziomu cementu, włączy do czyszczenia oraz klamry na wewnętrznych ścianach).

Podłoża składów otwartych powinny być twarde i suche, odpowiednio pochylone, zabezpieczające cement przed ściekaniem wody deszczowej i zanieczyszczeniem. Podłogi magazynów zamkniętych powinny być suche i czyste, zabezpieczające cement przed zawilgoceniem i zanieczyszczeniem. Dopuszczalny okres przechowywania cementu zależy od miejsca przechowywania. Cement nie może być użyty do betonu po okresie:

- 10 dni w przypadku przechowywania go w zadaszonych składach otwartych,
- po upływie trwałości, podanego przez wytwórnę, w przypadku przechowywania w składach zamkniętych. Każda partia cementu posiadająca oddzielne świadectwo jakości powinna być przechowywana osobno w sposób umożliwiający jej łatwe rozróżnienie.

2.2.3. Kruszywo

Kruszywo do betonu powinno charakteryzować się stałością cech fizycznych i jednorodnością uziarnienia pozwalającą na wykonanie partii betonu o stałej jakości. Poszczególne rodzaje i frakcje kruszywa muszą być na placu składowym oddzielnie składowane na umocnionym i czystym podłożu. W przypadku stosowania kruszywa pochodzącego z różnych źródeł należy spowodować, aby udział tych kruszyw był jednakowy dla całej konstrukcji betonowej.

2.2.3.1. Kruszywo grube

Do betonów klas B30 i wyższych należy stosować wyłącznie grysy granitowe lub bazaltowe o maksymalnym wymiarze ziarna 16mm. Stosowanie grysów z innych skał dopuszcza się pod warunkiem, że zostały one zbadane w uprawnionej placówce badawczej.

Grysy powinny odpowiadać następującym wymaganiom:

- zawartość pyłów mineralnych – do 1%,
- zawartość podziarna - do 5%,
- zawartość nadziarna - do 10%,
- zawartość ziaren nieforemnych – do 20%,

Wskaźnik rozkruszenia:

- dla grysów granitowych – do 16%,
- dla grysów bazaltowych i innych – do 8%;
- nasiąkliwość – do 1,2%,
- mrozoodporność wg metody bezpośredniej – do 2%,
- mrozoodporność wg zmodyfikowanej metody bezpośredniej – do 10%,
- reaktywność alkaliczna z cementem określona wg PN-B-06714.34 nie powinna wywoływać zwiększenia wymiarów liniowych ponad 0,1% lub wg PN-B-06714/46 – reaktywność 0,
- zawartość związków siarki – do 0,1%,
- zawartość zanieczyszczeń obcych – do 0,25%,
- zawartość zanieczyszczeń organicznych – barwa nie ciemniejsza od wzorcowej.

W kruszywie grubym nie dopuszcza się grudek gliny.

2.2.3.2. Kruszywo drobne

Kruszywem drobnym powinny być piaski o uziarnieniu do 2mm pochodzenia rzeczno lub kopalnego uszlachetnionego. Zawartość poszczególnych frakcji w stosie okruchowym piasku powinna się mieścić w granicach:

- do 0,25mm - 14 ÷ 19%,
- do 0,50mm - 33 ÷ 48%,
- do 1,00mm - 57 ÷ 76%.

Piasek powinien spełniać następujące wymagania:

- zawartość pyłów mineralnych – do 1,5%,
- reaktywność alkaliczna z cementem określona wg PN-B-06714.34 nie powinna wywoływać zwiększenia wymiarów liniowych ponad 0,1% lub wg PN-B-06714/46 – reaktywność 0,
- zawartość związków siarki – do 0,2%,
- zawartość zanieczyszczeń obcych – do 0,25%,
- zawartość zanieczyszczeń organicznych – barwa nie ciemniejsza od wzorcowej,
- w kruszywie drobnym nie dopuszcza się grudek gliny.

Piasek pochodzący z każdej dostawy musi być poddany badaniom niepełnym obejmującym:

- oznaczenie składu ziarnowego wg PN-B-06714.12,
- oznaczenie zawartości zanieczyszczeń obcych wg PN-B-06714.12
- oznaczenie zawartości grudek gliny, które oznacza się jak zawartość zanieczyszczeń obcych,
- oznaczenie zawartości pyłów mineralnych wg PN-B-06714.13.
- oznaczanie zanieczyszczeń organicznych – PN-B-06714.26.

Dostawca kruszywa jest zobowiązany do przekazania dla każdej partii kruszywa deklaracji zgodności. W przypadku, gdy kontrola wykaze niezgodność cech danego kruszywa z wymaganiami ST, użycie takiego kruszywa może nastąpić po jego uszlachetnieniu (np. przez płukanie lub dodanie odpowiednich frakcji kruszywa) i ponownym sprawdzeniu. Należy prowadzić bieżącą kontrolę wilgotności kruszywa wg PN-B-06714.18 dla korygowania recepty roboczej betonu.

2.2.3.3. Uziarnienie kruszywa

Do betonów klasy B30 należy stosować kruszywo o łącznym uziarnieniu mieszczącym się w granicach, podanych na poniższych wykresach i w tabeli.

Graniczne krzywe uziarnienia kruszywa 0/16mm:

Bok oczka sita [mm]	Przechodzi przez sito [%]
0,25	3 do 8
0,50	7 do 20
1,0	12 do 32
2,0	21 do 42
4,0	36 do 56
8,0	60 do 76
16,0	100

21 do 42

Różnice w uziarnieniu mieszanki kruszywa stosowanej do produkcji betonu i mieszanki przyjętej do ustalenia składu betonu nie powinny przekroczyć wartości podanych w tablicy poniżej.

FRAKCJE MIESZANKI KRUSZYWA	MAKSYMALNA RÓŻNICA
Fracje pyłowo-piaskowe od 0 do 0,5 mm	± 10%
Fracje piaskowe od 0 do 5 mm	± 10%
Zawartość poszczególnych frakcji powyżej 5 mm	± 20%

Ziarna kruszywa nie powinny być większe niż:

- 1/3 najmniejszego wymiaru przekroju poprzecznego elementu,
- 3/4 odległości w świetle między prętami zbrojenia, leżącymi w jednej płaszczyźnie prostopadłej do kierunku betonowania.

2.2.4. Magazynowanie kruszywa

Kruszywo należy przechowywać w warunkach zabezpieczających je przed rozfrakcjonowaniem, zanieczyszczeniem oraz zmieszaniem z kruszywem innych klas petrograficznych, asortymentów, marek i gatunków.

2.2.5. Woda zarobowa – wymagania i badania

Woda zarobowa do betonu powinna odpowiadać wymaganiom normy PN-B-32250.

Jeżeli wodę do betonu przewiduje się czerpać z wodociągów miejskich, to nie wymaga ona badania.

a) Źródła poboru

Wodę zarobową do betonu należy czerpać z wodociągów miejskich. Stosowanie wody wodociągowej nie wymaga badań.

b) Wymagania dla wody zarobowej

Woda zarobowa dla betonu powinna odpowiadać wymaganiom normy PN-88/B-32250.

Najważniejsze wymagania zestawiono w tabeli poniżej:

CECHA	WYMAGANIE	METODA BADAŃ WG
barwa	Powinna odpowiadać wodzie wodociągowej	PN-88/B-32250
Zapach	Bez zapachu gnilnego	PN-88/B-32250
wskaznik pH	≥ 4	PN-88/B-32250
Zawartość siarkowodoru	do 20 mg/l	PN-82/C-04566/02
Zawartość siarczanów	do 600 mg/l	PN-82/C-04566/03
Zawartość cukrów	do 500 mg/l	PN-76/C-04628/02
Zawartość chlorków	do 400 mg/l	PN-73/C-04600/00
Twardość ogólna	do 10 mval/l	PN-71/C-04554/02
Sucha pozostałość	do 1500 mg/l	PN-78/C-04541
obniżenie wytrzymałości zapraw na zginanie lub ściskanie	nie więcej niż 10%	PN-88/B-32250

2.2.6. Domieszki i dodatki do betonu

Zaleca się stosowanie do mieszanek betonowych domieszek chemicznych o działaniu:

- - napowietrzającym,
- - uplastyczniającym,
- - opóźniającym.

Domieszki do betonów mostowych muszą mieć Aprobaty, wydane przez Instytut Badawczy Dróg i Mostów. Zaleca się sprawdzanie skuteczności domieszek przy ustalaniu receptury mieszanki betonowej. Stosowane domieszki i dodatki nie mogą powodować nadmiernego skurczu betonu. Domieszki należy stosować do mieszanek betonowych wykonywanych przy użyciu cementów portlandzkich klasy 32,5 i wyższych.

2.3. Skład mieszanki betonowej

Skład mieszanki betonowej powinien być ustalony zgodnie z ST, a mianowicie:

a) skład mieszanki betonowej powinien przy najmniejszej ilości wody zapewnić szczelne ułożenie mieszanki w wyniku zagęszczenia przez wibrowanie. W celu polepszenia właściwości mieszanki betonowej i betonu zaleca się stosowanie domieszek wg 2.2.6,

b) wartość stosunku c/w nie może być mniejsza od 2 (wartość stosunku w/c nie większa niż 0,5),

c) konsystencja mieszanki nie może być rzadsza od plastycznej, sprawdzona aparatem Ve-Be; dopuszcza się badanie stożkiem opadowym wyłącznie w warunkach budowy,

d) stosunek poszczególnych frakcji kruszywa grubego ustalany doświadczalnie powinien odpowiadać najmniejszej jamistości. Zawartość powietrza w mieszance betonowej badana metodą ciśnieniową wg PN-88/B-06250 nie powinna przekraczać:

- wartości 2% w przypadku nie stosowania domieszek napowietrzających,
- przedziałów wartości podanych w poniższej tabeli w przypadku stosowania domieszek napowietrzających.

UZIARNIENIE KRUSZYWA [mm]		0 + 16
Zawartość powietrza %	beton narażony na czynniki atmosferyczne	3,5 + 5,5
	beton narażony na stały dostęp wody, przed zamarznięciem	4,5 + 6,5

e) zawartość piasku w stosie okruszowym powinna być jak najmniejsza i jednocześnie zapewniać niezbędną, urabialność przy zagęszczeniu przez wibrowanie oraz nie powinna być większa niż: 42% - przy kruszywie grubym do 16mm,

f) optymalną zawartość piasku w mieszance betonowej ustala się następująco:

- z ustalonym optymalnym składem kruszywa grubego wykonuje się kilka (3 ÷ 5) mieszanek betonowych o ustalonym teoretycznie stosunku c/w i o wymaganej konsystencji zawierających różną, ale nie większą od dopuszczalnej ilość piasku,
- za optymalną ilość piasku przyjmuje się taką, przy której mieszanka betonowa zagęszczona przez wibrowanie charakteryzuje się największą masą objętościową,

g) wartość współczynnika A stosowanego do wyznaczenia wskaźnika c/w charakteryzującego mieszankę betonową należy wyznaczyć doświadczalnie. Współczynnik ten wyznacza się na podstawie uzyskanych wytrzymałości betonu z mieszanek o różnych wartościach c/w (mniejszych i większych od wartości przewidywanej teoretycznie) wykonanych ze stosowanych materiałów. Maksymalne ilości cementu w zależności od klasy betonu są następujące: 400kg/m³ dla betonu klas B30. Dopuszcza się przekraczanie tych ilości o 10% w uzasadnionych przypadkach za zgodą Inżyniera.

Konsystencja mieszanek betonowych powinna być nie rzadsza od plastycznej, oznaczonej w PN-B-06250 symbolem K-3. Sprawdzenie konsystencji mieszanki przeprowadza się podczas projektowania jej składu i następnie przy wytwarzaniu. Dopuszcza się dwie metody badania:

- metodą Ve – Be,
- metodą stożka opadowego.

Różnice pomiędzy założoną konsystencją mieszanki, a kontrolowaną metodami określonymi w PN-B-06250 nie mogą przekroczyć:

- ± 20% wartości wskaźnika Ve – Be,
- ± 10mm przy pomiarze stożkiem opadowym.

Pomiaru konsystencji mieszanek K 1 do K 3 (wg PN-B-06250), dokonać aparatem Ve – Be.

Dla konsystencji K 3 dopuszcza się na budowie pomiar przy pomocy stożka opadowego.

2.4. Beton

Beton do konstrukcji mostowych musi spełniać wymagania zestawione poniżej:

- nasiąkliwość – do 4% - badanie wg PN-B-06250,
- mrozoodporność – ubytek masy nie większy od 5%, spadek wytrzymałości na ściskanie nie większy niż 20% po 150 cyklach zamrażania i odmrażania (F150) – badanie wg PN-B-06250,
- wodoszczelność – większa od 0,8 MPa (W8),
- wskaźnik wodno cementowy – w/c – ma być mniejszy od 0,5.

Skład mieszanki betonowej powinien być ustalony zgodnie z normą PN-B-06250 tak, aby przy najmniejszej ilości wody zapewnić szczelne ułożenie mieszanki w wyniku zagęszczania przez wibrowanie. Skład mieszanki betonowej ustala laboratorium Wykonawcy lub wytwórni betonów i wymaga on zatwierdzenia przez Inżyniera. Stosunek poszczególnych frakcji kruszywa grubego ustalany doświadczalnie powinien odpowiadać najmniejszej jamistości.

Zawartość piasku w stosie okruszowym powinna być jak najmniejsza i jednocześnie zapewniać niezbędną urabialność przy zagęszczeniu przez wibrowanie oraz nie powinna być większa niż 42% - przy kruszywie grubym do 16mm.

Optymalną zawartość piasku w mieszance betonowej ustala się następująco:

- z ustalonym optymalnym składem kruszywa grubego wykonuje się kilka (3 ÷ 5) mieszanek betonowych o ustalonym teoretycznie stosunku w/c i o wymaganej konsystencji zawierających różną, ale nie większą od dopuszczalnej ilości piasku,
- za optymalną ilość piasku przyjmuje się taką, przy której mieszanka betonowa zagęszczona przez wibrowanie charakteryzuje się największą masą objętościową.

Wartość współczynnika A do wzoru Bolomey'a stosowanego do wyznaczenia wskaźnika w/c charakteryzującego mieszankę betonową należy wyznaczyć doświadczalnie. Współczynnik ten wyznacza się na podstawie uzyskanych wytrzymałości betonu z mieszanek o różnych wartościach w/c (mniejszych i większych od wartości przewidywanej teoretycznie) wykonanych ze stosowanych materiałów. Dla teoretycznego ustalenia wartości wskaźnika w/c w mieszance można skorzystać z wartości parametru A podawanego w literaturze fachowej. Maksymalne ilości cementu w zależności od klasy betonu są następujące:

- - 400kg/m³ – dla betonu klasy B30.

3. SPRZĘT

3.1. Ogólne warunki stosowania sprzętu

Ogólne warunki stosowania sprzętu podano w ST D-M-00.00.00 "Wymagania ogólne". Jakikolwiek sprzęt, maszyny i urządzenia nie gwarantujące zachowania wymagań jakościowych robót i bezpieczeństwa zostaną przez Inżyniera zdyskwalifikowane i niedopuszczone do robót. Roboty można wykonać przy użyciu dowolnego typu sprzętu zaakceptowanego przez Inżyniera. Dozatory muszą mieć aktualne świadectwo legalizacji.

Mieszanie składników musi odbywać się wyłącznie w betoniarkach o wymuszonym działaniu (zabrania się stosowania mieszarek wolnospadowych).

Do podawania mieszanek należy stosować pojemniki o konstrukcji umożliwiającej łatwe ich opróżnianie lub pompy przystosowane do podawania mieszanek plastycznych. Dopuszcza się także przenośniki taśmowe jednosekcyjne do podawania mieszanki na odległość nie większą niż 10 m. Do zagęszczania mieszanki betonowej należy stosować wibratory wgłębne o częstotliwości min. 6000 drgań/min. z buławami o średnicy nie większej od 0,65 odległości między prętami zbrojenia leżącymi w płaszczyźnie poziomej. Belki i łąty wibracyjne stosowane do wyrównywania powierzchni betonu płyt pomostów powinny charakteryzować się jednakowymi drganiami na całej długości.

4. TRANSPORT

4.1. Warunki ogólne transportu

Ogólne warunki transportu podano w ST D-M-00.00.00 "Wymagania ogólne".

4.2. Transport cementu

Transport cementu w workach należy dokonywać krytymi środkami transportowymi. Dla cementu luzem należy stosować cementowagony i cementosamochody wyposażone we wsypy umożliwiające grawitacyjne napełnianie zbiorników i urządzenie do wyładowania cementu. Sprzęt powinien być przystosowany do plombowania wspanów i wysypów.

4.3. Ogólne warunki transportu masy betonowej

a) masę betonową należy transportować środkami nie powodującymi:

- naruszenia jednorodności masy,
- zmian w składzie masy w stosunku do stanu początkowego (bezpośrednio po wymieszaniu).

b) czas trwania transportu i jego organizacja powinny zapewniać dostarczenie do miejsca układania masy betonowej, o takim stopniu ciekłości, jaki został ustalony dla danego sposobu zagęszczania i rodzaju konstrukcji,

c) dopuszczalne odchylenie konsystencji badanej po transporcie mieszanki w stosunku do założonej w Dokumentacji Projektowej może wynosić 1cm przy stosowaniu stożka opadowego.

Dla betonów gęstych badanych metodą "Ve-Be" różnice nie powinny przekraczać:

- dla betonów gęstoplastycznych $\pm 4 \div 6$,
- dla betonów wilgotnych $\pm 10 \div 15$.

4.4. Transport, podawanie i układanie mieszanki betonowej

4.4.1. Środki do transportu betonu

Mieszanki betonowe mogą być transportowane mieszalnikami samochodowymi (tzw. "gruszkami"). Ilość "gruszek" należy dobrać tak, aby zapewnić wymaganą szybkość betonowania z uwzględnieniem odległości dowozu, czasu twardnienia betonu oraz koniecznej rezerwy w przypadku awarii samochodu. Niedozwolone jest stosowanie samochodów skrzyniowych ani wywrotek.

4.4.2. Czas transportu i wbudowania mieszanki nie powinien być dłuższy niż:

- 90 minut przy temperaturze otoczenia $+15^{\circ}\text{C}$,
- 70 minut przy temperaturze otoczenia $+20^{\circ}\text{C}$,
- 30 minut przy temperaturze otoczenia $+30^{\circ}\text{C}$.

4.4.3. Transport masy betonowej przenośnikami taśmowymi

Dopuszcza się transportowanie przenośnikami taśmowymi przy zachowaniu następujących warunków:

- masa betonowa powinna być co najmniej konsystencji plastycznej,
- szybkość posuwu taśmy nie powinna być większa niż 1 m/s,
- kąt pochylenia przenośnika nie powinien być większy niż 18° przy transporcie do góry i 12° przy transporcie w dół,
- przenośnik powinien być wyposażony w urządzenie do równomiernego wysypywania masy oraz do zgarniania zaprawy i zaczynu z taśmy przy jej ruchu powrotnym, przy czym zgarnięty materiał powinien być stopniowo wprowadzony do dostarczanej masy betonowej.

4.4.4. Transport masy betonowej pompowy lub pneumatyczny

Transport przy pomocy tych urządzeń powinien odbywać się ściśle według odpowiednich instrukcji opracowanych dla danego urządzenia.

5. WYKONANIE ROBÓT

5.1. Ogólne warunki wykonania robót

Ogólne warunki wykonania robót podano w OST D-M-00.00.00 "Wymagania ogólne".

Wykonawca przedstawi Inżynierowi do akceptacji projekt organizacji i harmonogram robót uwzględniające wszystkie warunki, w jakich będą wykonywane roboty betonowe.

5.2. Roboty betonowe

5.2.1. Zalecenia ogólne

Rozpoczęcie robót betoniarskich może nastąpić po wykonaniu przez Wykonawcę akceptowanej przez Inżyniera dokumentacji technologicznej.

Roboty betoniarskie muszą być wykonane zgodnie z wymaganiami norm PN-88/B-06250 i PN-S-10040: 1999, oraz Rozporządzeniem Ministra Transportu i Gospodarki Morskiej z dnia 30 maja 2000 r. w sprawie warunków technicznych, jakim powinny odpowiadać drogowe obiekty inżynierskie i ich usytuowanie. Roboty betoniarskie muszą być prowadzone w obecności Inżyniera. Wykonywanie masy betonowej powinno odbywać się na podstawie recepty roboczej uwzględniającej:

- pojemność i rodzaj betoniarki,
- sposób dozowania składników,
- zawilgocenie kruszywa.

Na receptie roboczej powinna ponadto być dokładnie określona jakość składników, konsystencja masy oraz najkrótszy czas mieszania. Dane dotyczące mieszanki roboczej powinny być umieszczone w sposób trwały na tablicy, w odniesieniu do 1m^3 betonu i do jednego zarobu. Tablice powinny być ustawiane w pobliżu miejsca mieszania betonu.

5.2.2. Wytwarzanie i wbudowywanie mieszanki betonowej

5.2.2.1. Dozowanie składników do mieszanki betonowej powinno być dokonywane wyłącznie wagowo z dokładnością:

- 2% - przy dozowaniu cementu i wody,
- 3% - przy dozowaniu kruszywa.

Dozatory muszą mieć aktualne świadectwo legalizacji. Przy dozowaniu składników powinno się uwzględniać korektę związaną ze zmiennym zawilgoceniem kruszywa.

5.2.2.2. Mieszanie składników powinno się odbywać wyłącznie w betoniarkach o wymuszonym działaniu (zabrania się stosowania mieszarek wolnospadowych). Czas mieszania należy ustalić doświadczalnie, jednak nie powinien być krótszy niż 2 minuty.

5.2.2.3. Podawanie i układanie mieszanki betonowej

Do podawania mieszanek betonowych należy stosować pojemniki o konstrukcji umożliwiającej łatwe ich opróżnianie lub pompy przystosowane do podawania mieszanek plastycznych. Przy stosowaniu pomp obowiązują odrębne wymagania technologiczne, przy czym wymaga się sprawdzenia ustalonej konsystencji mieszanki betonowej przy wylocie. Wymagania określone są w WTW 4M/91 Generalnej Dyrekcji Dróg Publicznych. Do podawania mieszanki dopuszcza się także przenośniki taśmowe jedno-sekcyjne przy odległości podawania nie większej niż 10,0 m.

Przed przystąpieniem do układania betonu należy sprawdzić:

- położenie zbrojenia,
- zgodność rzędnych z projektem,
- czystość deskowania,
- obecność wkładek dystansowych zapewniających wymaganą wielkość otuliny.

Deskowanie należy pokryć środkiem antyadhezyjnym dopuszczonym do stosowania w budownictwie. Należy pamiętać o wykonaniu wszelkiego rodzaju otworów, nisz, zagłębień, zamocowań (np. latarni oświetleniowych, poręczy, barier ochronnych itp.) zgodnie z Dokumentacją Projektową. Wszystkie konsekwencje wynikające z braku lub nieprawidłowości tych elementów obciążają całkowicie Wykonawcę zarówno jeśli chodzi o późniejsze rozkucia i naprawy, jak i ewentualne opóźnienia w wykonaniu prac własnych i towarzyszących (wykonywanych przez innych Podwykonawców). Mieszanki betonowej nie należy zrzucać z wysokości większej niż 0,75 m od powierzchni, na którą spada.

W przypadku, gdy wysokość ta jest większa, należy mieszankę podawać za pomocą rynny zsypanej (do wysokości 3,0 m) lub leja zsypanej teleskopowej (do wysokości 8,0 m).

Przy wykonywaniu elementów konstrukcji monolitycznych należy przestrzegać dokumentacji technologicznej, która powinna uwzględniać następujące zalecenia:

- przy wykonywaniu podpór, mieszankę betonową układać warstwami o grubości do 40cm bezpośrednio z pojemnika lub rurociągu pompy, bądź też za pośrednictwem rynny i zagęszczać wibratorami wgłębnymi,
- przy wykonywaniu płyt mieszankę betonową należy układać bezpośrednio z pojemnika lub rurociągu pompy. W płytach o grubości większej od 12cm zbrojonych górną i dolną należy stosować wibratory wgłębne. Do wyrównywania powierzchni betonowej należy stosować belki (łaty) wibracyjne.

5.2.2.4. Zagęszczanie betonu

Przy zagęszczaniu mieszanki betonowej należy stosować następujące warunki:

- wibratory wgłębne należy stosować o częstotliwości min. 6000 drgań na minutę, z łożyskami o średnicy nie większej niż 0,65 odległości między prętami zbrojenia leżącymi w płaszczyźnie poziomej,
- podczas zagęszczania wibratorami wgłębnymi nie wolno dotykać zbrojenia łożyskami wibratora,
- podczas zagęszczania wibratorami wgłębnymi należy zagłębiać łożysko na głębokość 5-8cm w warstwę poprzednią i przetrzymać łożysko w jednym miejscu w czasie 20-30 sek., po czym wyjmować powoli w stanie wibrującym,
- kolejne miejsca zagłębienia łożyska powinny być od siebie oddalone o $1,4 R$, gdzie R jest promieniem skutecznego działania wibratora. Odległość ta zwykle wynosi $0,35 \div 0,7$ m,
- belki (łaty) wibracyjne powinny być stosowane do wyrównania powierzchni betonu płyt pomostów i charakteryzować się jednakowymi drganiami na całej długości,
- czas zagęszczania wibratorem powierzchniowym lub belką (łatą) wibracyjną w jednym miejscu powinien wynosić od 30 do 60 sek.,
- zasięg działania wibratorów przyczepnych wynosi zwykle od 20 do 50cm w kierunku głębokości i od 1,0 do 1,5 m w kierunku długości elementu. Rozstaw wibratorów należy ustalić doświadczalnie tak, aby nie powstawały martwe pola. Mocowanie wibratorów powinno być trwałe i sztywne. Oprzyrządowanie, czasy i sposoby wibrowania powinny być uzgodnione i zatwierdzone przez Inżyniera. Zabrania się wyładunku mieszanki w jedną hałdę i rozprowadzenie jej przy pomocy wibratorów.

5.2.2.5. Przerwy w betonowaniu

a) Przerwy w betonowaniu należy sytuować w miejscach uprzednio przewidzianych i uzgodnionych z Inżynierem. Ukształtowanie powierzchni betonu w przerwie roboczej powinno być uzgodnione z Inżynierem, w prostszych przypadkach można się kierować zasadą, że powinna ona być prostopadła do kierunku naprężeń głównych. Powierzchnia betonu w miejscu przerwania betonowania powinna być starannie przygotowana do połączenia betonu stwardniałego ze świeżym przez:

- usunięcie z powierzchni betonu stwardniałego luźnych okruszków betonu oraz warstwy pozostałego szkliva cementowego,
- obfite zwilżenie wodą i narzucenie kilkumilimetrowej warstwy zaprawy cementowej o składzie zbliżonym do zaprawy w betonie wykonywanym, albo też narzucenie cienkiej warstwy zaczynu cementowego. Powyższe zabiegi należy wykonać bezpośrednio przed rozpoczęciem betonowania.

b) W przypadku przerwy w układaniu betonu zagęszczonego przez wibrowanie, wznowienie betonowania nie powinno się odbyć później niż w ciągu 3 godzin lub po całkowitym stwardnieniu betonu. Jeżeli temperatura powietrza jest wyższa niż 20°C to czas trwania przerwy nie powinien przekraczać 2 godzin. Po wznowieniu betonowania należy unikać dotykania wibratorem deskowania, zbrojenia i poprzednio ułożonego betonu.

5.2.2.6. Wymagania przy pracy w nocy

W przypadku, gdy betonowanie konstrukcji wykonywane jest także w nocy, konieczne jest wcześniejsze przygotowanie odpowiedniego oświetlenia zapewniającego prawidłowe wykonawstwo robót i niezbędne warunki bezpieczeństwa pracy.

5.2.3. Warunki atmosferyczne przy układaniu mieszanki betonowej i wiązaniu betonu

5.2.3.1. Temperatura otoczenia

Betonowanie konstrukcji należy wykonywać wyłącznie w temperaturach nie niższych niż plus 5°C, zachowując warunki umożliwiające uzyskanie przez beton wytrzymałości co najmniej 15 MPa przed pierwszym zamarznięciem. W wyjątkowych przypadkach dopuszcza się betonowanie w temperaturze do -5°C, jednak wymaga to zgody Inżyniera bez zapewnienia mieszanki betonowej o temperaturze +20°C w chwili układania i zabezpieczenia uformowanego elementu przed utratą ciepła w czasie co najmniej 7 dni.

5.2.3.2. Zabezpieczenie podczas opadów

Przed przystąpieniem do betonowania należy przygotować sposób postępowania na wypadek wystąpienia ulewnego deszczu. Konieczne jest przygotowanie odpowiedniej ilości osłon wodoszczelnych dla zabezpieczenia odkrytych powierzchni świeżego betonu.

5.2.3.3. Zabezpieczenie betonu przy niskich temperaturach otoczenia

a) Przy niskich temperaturach otoczenia ułożony beton powinien być chroniony przed zamarznięciem przez okres pozwalający na uzyskanie wytrzymałości co najmniej 15 MPa.

b) Uzyskanie wytrzymałości 15 MPa powinno być zbadane na próbkach przechowywanych w takich samych warunkach jak zabetonowana konstrukcja.

c) Przy przewidywaniu spadku temperatury poniżej 0°C w okresie twardnienia betonu należy wcześniej podjąć działania organizacyjne pozwalające na odpowiednie osłonięcie i podgrzanie zabetonowanej konstrukcji.

5.2.4. Pielęgnacja betonu

5.2.4.1. Metody i sposoby pielęgnacji betonu

a) Bezpośrednio po zakończeniu betonowania zaleca się przykrycie powierzchni betonu lekkimi osłonami wodoszczelnymi zapobiegającymi odparowaniu wody z betonu i chroniącymi beton przed deszczem i nasłonecznieniem.

b) Przy temperaturze otoczenia wyższej niż +5°C należy nie później niż po 12 godzinach od zakończenia betonowania rozpocząć pielęgnację wilgotnościową betonu i prowadzić ją co najmniej przez 7 dni (przez polewanie co najmniej 3 razy na dobę).

c) Nanoszenie błon nieprzepuszczalnych wody jest dopuszczalne tylko wtedy, gdy beton nie będzie się łączył z następną warstwą konstrukcji monolitycznej, a także gdy nie są stawiane specjalne wymagania odnośnie jakości pielęgnowanej powierzchni.

d) Woda stosowana do polewania betonu powinna spełniać wymagania normy PN-88/B-32250.

e) W czasie dojrzewania betonu elementy powinny być chronione przed uderzeniami i drganiami.

5.2.4.2. Okres pielęgnacji

Ułożony beton należy utrzymywać w stałej wilgoci przez okres co najmniej 7 dni. Polewanie betonu normalnie twardniejącego należy rozpocząć po 12 godzinach od zabetonowania. W czasie dojrzewania betonu elementy powinny być chronione przed uderzeniami i drganiami.

Rozformowanie konstrukcji może nastąpić po osiągnięciu przez beton wytrzymałości rozformowania dla konstrukcji monolitycznych zgodnie z normą PN-63/B-06251.

5.2.5. Wykańczanie powierzchni betonu

5.2.5.1. Równość powierzchni i tolerancje

Dla powierzchni betonów w konstrukcji nośnej obowiązują następujące wymagania:

- wszystkie betonowe powierzchnie muszą być gładkie i równe, bez zagłębień między ziarnami kruszywa, przełomami i wybrzuszeniami ponad powierzchnię,
- pęknięcia są niedopuszczalne,
- rysy powierzchniowe skurczowe są dopuszczalne pod warunkiem, że ich rozwartość nie przekracza 0,1mm oraz zostaje zachowana otulina zbrojenia betonu minimum 1cm, a długości rys nie przekraczają:
- podwójnej szerokości belek i 1,0 m dla rys podłużnych,
- połowy szerokości belek i 1,0 m dla rys poprzecznych,
- pustki, raki i wykruszyny są dopuszczalne pod warunkiem, że otulenie zbrojenia betonu będzie nie mniejsze niż 1cm, a powierzchnia, na której występują nie większa niż 0,5% powierzchni odpowiedniej ściany,
- równość górnej powierzchni ustroju nośnego przeznaczonej pod izolację powinna odpowiadać wymaganiom normy PN-69/B-10260 tj. wypukłości i wgłębienia nie powinny być większe niż 2mm,
- kształtowanie odpowiednich spadków poprzecznych i podłużnych powinno następować podczas betonowania elementu. Powierzchnię płyty powinno się wyrównywać podczas betonowania łatami wibracyjnymi. Odchylenie równości powierzchni zmierzone na łacie długości 4,0 m nie powinno przekraczać 1,0cm,
- gładkość powierzchni powinna cechować się brakiem lokalnych progów, raków, wgłębień i wybrzuszeń, wystających ziaren kruszywa itp. Dopuszczalne są lokalne nierówności do 3mm lub wgłębienia do 5mm,
- powierzchnia pod izolację powinna być oczyszczona ze wszystkich części pylastych i złuszczeń, mlecza cementowego i zanieczyszczeń naniesionych podczas budowy,
- ewentualne łączniki stalowe (druć, śruby itp.), które spełniały funkcję stężeń deskowań lub inną i wystają z betonu po rozdeskowaniu, powinny być obcięte przynajmniej 1cm pod wykończoną powierzchnią betonu, a otwory powinny być wypełnione zaprawą cementową.

Oczyszczenie powierzchni wykonać należy przez przedmchanie sprężonym powietrzem lub przez zmycie strumieniem wody pod ciśnieniem. Po zmyciu powierzchni pomostu powinna zostać osuszona - wszystkie uszkodzenia powierzchni powinny być naprawione na koszt Wykonawcy.

Części wystające powinny być skute lub zeszlifowane, a zagłębienia wypełnione betonem żywicznym w składzie:

- żywica epoksydowa (epidian) - 100 cz. wagowo,
- utwardzacz - 40-50 cz. wagowo,
- wypełniacz - 200-300 cz. wagowo.

Jako wypełniacz może być stosowany cement, talk, mączka kamienna i piasek oraz ich mieszaniny. Dobór wypełniacza uzależniony jest od grubości nakładanej warstwy betonu żywicznego (w warstwach cienkich - wypełniacz drobnodziarnisty). Bardzo duże ubytki i nierówności płyty przekraczające 2cm należy naprawić betonem cementowym bez skurczowym wykonanym wg specjalnej technologii. Do naprawy uszkodzeń powierzchni betonu dopuszcza się stosowanie innego niż podano powyżej sposobu, pod warunkiem stosowania preparatów dopuszczonych do stosowania w budownictwie mostowym świadectwem dopuszczenia wydanym przez Instytut Badawczy Dróg i Mostów.

5.2.5.2. Faktura powierzchni i naprawa uszkodzeń

Powierzchnie betonu, dla których Dokumentacja Projektowa nie przewiduje specjalnego wykończenia powierzchni po rozdeskowaniu a wykazujące wady należy naprawić:

- wszystkie wystające nierówności wyrównać za pomocą tarcz karborundowych i czystej wody bezpośrednio po rozebraniu szalunków.
- raki i ubytki na eksponowanych powierzchniach uzupełnić specjalnym betonem modyfikowanym niniejszej Specyfikacji Technicznej, lub specjalną firmową zaprawą bez skurczową.

5.2.6. Tolerancje wykonania

Dopuszczalne odchyłki wymiarowe dla żelbetowych i betonowych konstrukcji mostowych (wg PN-77/S-10040) przedstawiono w tabeli:

Rodzaj odchyłki		Dopuszczalna odchyłka wymiarowa
Ustrój nośny	Długość przęsła	± 2 cm
	Rozpiętość usytuowania łożysk	± 1 cm
	oś podłużna w planie	± 3 cm
	Grubość płyty pomostu	± 0,5 cm
	Rzędne	± 1 cm
	Usytuowanie w planie belek podłużnych i poprzecznych	± 2 cm

5.3. Deskowania

5.3.1. Cechy konstrukcji deskowania

Deskowanie powinno w czasie eksploatacji zapewnić sztywność i niezmienność konstrukcji oraz bezpieczeństwo konstrukcji. W przypadkach stosowania nietypowych deskowań projekt ich powinien być każdorazowo oparty na obliczeniach statycznych, odpowiadających warunkom PN-92/S-10082. Ustalona konstrukcja deskowań powinna być sprawdzona na siły wywołane parciem świeżej masy betonowej i uderzenia przy jej wylewaniu z pojemników z uwzględnieniem szybkości betonowania, sposobu zagęszczania i obciążania pomostami roboczymi. Konstrukcja deskowań powinna umożliwić łatwy ich montaż i demontaż oraz

wielokrotność ich użycia. Tarcze deskowań dla betonów ciekłych powinny być tak szczelne, aby zabezpieczały przed wyciekaniem zaczynu cementowego z masy betonowej.

Deskowania belek o rozpiętości ponad 3,0 m powinny być wykonane ze strzałką roboczą, skierowaną w odwrotnym kierunku do ich ugięcia, przy czym wielkość tej strzałki nie może być mniejsza od maksymalnego przewidywanego ugięcia tych belek przy obciążeniu całkowitym. Nie dotyczy to elementów betonowanych na istniejącej konstrukcji stalowej, gdzie spód elementu jest wyznaczany przez jej ukształtowanie. Deskowania powinny być wykonane ściśle według ich dokumentacji technicznej i przed wypełnieniem mieszanką betonową dokładnie sprawdzone, aby wykluczały możliwość jakichkolwiek zniekształceń lub odchyłań w wymiarach betonowej konstrukcji. Prawidłowość wykonania deskowań i związanych z nimi rusztowań powinna być stwierdzona przez kontrolę techniczną.

Deskowania nieimpregnowane przed wypełnieniem ich mieszanką betonową powinny być obficie zlewane wodą.

5.3.2. Podział deskowań według ich zastosowania

Deskowania indywidualne (zwykle) wykonywane całkowicie z drewna lub z częściowym użyciem materiałów drewnopodobnych bezpośrednio na miejscu wykonania robót betonowych, żelbetowych, konstrukcji specjalnych niepowtarzalnych; stosowanie deskowań indywidualnych (zwykłych) w innych przypadkach wymaga uzasadnienia koniecznością techniczną lub celowością gospodarczą. Deskowania z gotowych elementów z materiałów jw., lub metalowe o możliwości wielokrotnego użycia dla określonych elementów, jak belki, słupy, płyty oraz do wykonania powtarzalnych układów konstrukcji betonowych lub żelbetowych; deskowania z gotowych elementów dzielą się na:

- deskowania przestawne,
- deskowania ślizgowe,
- deskowania przesuwne.

5.3.3. Materiały do deskowań przestawnych

Drewniane ramy tarcz średniowymiarowych powinny być wykonane z krawędziaków sosnowych klasy III wg PN-92/D-95017. Pokrycie tarcz powinno być wykonane z desek sosnowych, świerkowych lub jodłowych o grubości 25mm jednostronnie struganych klasy IV oraz materiałów drewnopochodnych, jak sklejka wodoodporna baketylizowana o cienkich słojach i płyty pilśniowe odpowiadające BN-86/7122-11/21, o grubości zapewniającej całkowitą sztywność poszycia po wypełnieniu deskowań mieszanką betonową. Drewniane ramy tarcz i poszycie z desek powinny być impregnowane. Tarcze stalowe deskowań przestawnych powinny być wykonane jako kraty spawane ze stali walcowanej profilowej i przyspawanego do nich poszycia z blachy stalowej grubości minimum 1mm.

Kraty powinny odpowiadać następującym warunkom:

- zapewniać całkowitą sztywność tarczy i poszycia oraz szczelność na stykach tarcz sąsiednich,
- całkowity ciężar tarczy stalowej przewidzianej do przestawiania ręcznego nie powinien przekraczać 60kg,
- sposób łączenia poszczególnych tarcz powinien zapewniać sztywność całego deskowania oraz wykluczać stosowanie śrub ze względu na nieuniknione zalewanie gwintów mleczkiem cementowym i trudność ich czyszczenia.

5.3.4. Dopuszczalne ugięcia deskowań

- a) 1/400 l - w deskach deskowań widocznych powierzchni mostów betonowych i żelbetowych,
- b) 1/250 l - w deskach deskowań niewidocznych powierzchni mostów betonowych i żelbetowych.

6. KONTROLA JAKOŚCI ROBÓT

6.1. Ogólne zasady kontroli jakości robót

Ogólne zasady kontroli jakości robót podano w OST D-M-00.00.00 "Wymagania ogólne".

6.1.1. Jakość betonów

Przed rozpoczęciem betonowania Wykonawca jest zobowiązany określić jakość materiałów i mieszanek betonowych przedkładając do oceny Inżynierowi:

- a) próbki materiałów, które ma zamiar stosować wskazując ich pochodzenie, typ i jakość,
- b) propozycje odnośnie uziarnienia kruszywa,
- c) rodzaj i dozowanie cementu, stosunek wodno cementowy, rodzaj i dozowanie dodatków i domieszek, które zamierza stosować, proponowany rodzaj konsystencji mieszanki betonowej i przewidywany wskaźnik konsystencji wg metody stożka opadowego (cm), lub metody Ve-Be (s),
- d) sposób wytwarzania betonu, transportu betonu, betonowania i pielęgnacji betonu,
- e) wyniki próbnych badań wytrzymałości na ściskanie po 7 dniach wykonanych na próbkach w kształcie sześcianu o bokach 15 x 15 x 15cm,
- f) określenie trwałości betonu na podstawie prób opisanych w dalszej części.

Inżynier wyda pozwolenie na rozpoczęcie betonowania po sprawdzeniu i zatwierdzeniu dokumentów stwierdzających jakość materiałów i mieszanek betonowych i po wykonaniu niezależnie od przedsiębiorstwa betonowych mieszanek próbnych i ich zbadaniu.

Wyżej wymienione badania winny być wykonane na próbkach przygotowanych zgodnie z propozycjami Wykonawcy zawartymi w pkt. a, b, c, d. Laboratorium badawcze wykona próbki, których ilość i sposób wykonania badań zostaną podane przez Inżyniera, który zgonytaniac będzie okresowe badania w czasie realizacji, celem sprawdzenia zgodności właściwości materiałów i mieszanek betonowych zastosowanych z wcześniej przedłożonymi.

6.1.2. Wytrzymałość i trwałość betonów

Celem określenia w trakcie wykonywania betonów ich wytrzymałości na ściskanie, powinny być pobrane 2 serie próbek w ilościach zgodnych z PN-66/B-06250 poz. 5.1.

Próbki powinny być pobrane oddzielnie dla każdego obiektu, dla każdej klasy betonu zaznaczonej na rysunkach Technicznej Dokumentacji Projektowej i dla każdego wykonywanego odrębnie segmentu płyty pomostu. Próbki powinny być pobierane komisyjnie z udziałem przedstawiciela Inżyniera, ze spisaniem protokołu pobrania podpisanego przez obie strony. Próbki oznakowane kolejnymi numerami zgodnie z protokołem pobrania winny być wyposażone w tabliczki z podpisami Inżyniera i Wykonawcy, gwarantującymi ich autentyczność. Próbki winny być przechowywane w pomieszczeniach wskazanych przez Inżyniera przez jedną dobę w formach, a następnie po rozformowaniu zgodnie z PN-88/B-06250 poz. 6.3.3. pierwsza seria próbek zostanie zbadana w laboratorium wskazanym przez Inżyniera w obecności przedstawiciela Wykonawcy - celem stwierdzenia wytrzymałości odpowiadającej różnym okresom twardnienia, według dyspozycji podanych przez Inżyniera.

Wyniki prób zgniatania pierwszej serii próbek mogą być przyjęte za podstawę rozliczania robót, pod warunkiem, że wartość wytrzymałości na ściskanie po 28 dniach dojrzwania dla każdego obiektu i rodzaju betonu wyliczona wg pkt. 6.2.4. będzie odpowiadała klasie betonu nie niższej niż wskazana w obliczeniach statycznych i na rysunkach projektu. Jednakże celem potwierdzenia otrzymanych wyników powinny być poddane badaniom w Laboratorium Urzędowym próbki drugiej serii w ilościach wskazanych dla każdego z niżej wymienionych rodzajów betonu:

- betony nie zbrojone lub słabo zbrojone do wartości max 30kg stali/m³ betonu - przynajmniej 10% próbek,
- betony zwykle zbrojone lub sprężone - przynajmniej 20% próbek.

W przypadku, gdy wytrzymałość na ściskanie otrzymana dla każdego rodzaju betonu w wyniku zgniecia pierwszej serii próbek była niższa od wytrzymałości odpowiadającej klasie betonu przyjętej w obliczeniach statycznych i podanej na rysunkach Projektu, należy poddać badaniom w Laboratorium Urzędowym wszystkie próbki drugiej serii, niezależnie od tego, do jakiej klasy zaliczany jest beton. W oczekiwaniu na wyniki badań Inżynier może zgodnie ze swoimi uprawnieniami wstrzymać wykonawcę, a Wykonawca nie może z tego tytułu rościć pretensji do jakichkolwiek odszkodowań. Jeżeli z badań drugiej serii, wykonanych w Laboratorium Urzędowym, otrzymana zostanie wartość wytrzymałości na ściskanie po 28 dniach dojrzewania odpowiadająca klasie betonu nie niższej niż wskazana w obliczeniach statycznych i na rysunkach, wynik taki zostanie przyjęty do rozliczenia robót.

Jeżeli jednak z tych badań otrzymana zostanie wartość wytrzymałości na ściskanie po 28 dniach dojrzewania niższą od wytrzymałości odpowiadającej klasie betonu wskazanej w obliczeniach statycznych i na rysunkach, Wykonawca będzie zobowiązany na własny koszt do wyburzenia i ponownego wykonania konstrukcji lub do wykonania innych zabiegów, które zaproponowane przez Wykonawcę muszą być przed wprowadzeniem formalnie zatwierdzone przez Inżyniera (w uzgodnieniu z nadzorem autorskim). Wszystkie koszty badań laboratoryjnych obciążają Wykonawcę. Trwałość betonów określana jest stałością określonych właściwości w obecności czynników wywołujących degradację.

Próba trwałości jest wykonywana przez poddanie próbek 150 cyklom zamrażania i rozmrażania. Zmiany właściwości w wyniku tej próby powinny znaleźć się w podanych niżej granicach:

- spadek wytrzymałości nie większy niż 20%,
- ubytek masy nie większy niż 5%.

Wykonanie próby trwałości wg wyżej opisanej metody jest bardzo kłopotliwe z uwagi na przewidzianą ilość cykli. W przypadku stałego uzyskiwania pozytywnych wyników tej próby i innych prób pozostawia się do uznania Inżyniera jej wykonywanie i zakres tego wykonywania.

6.2. Kontrola jakości mieszanki betonowej i betonu

6.2.1. Zakres kontroli

Kontroli podlegają następujące właściwości mieszanki betonowej, badane wg PN-88/B-06250:

- konsystencja mieszanki betonowej,
- zawartość powietrza w mieszance betonowej,

oraz betonu:

- wytrzymałość betonu na ściskanie,
- nasiąkliwość betonu,
- odporność betonu na działanie mrozu,
- przepuszczalność wody przez beton.

Ilość pobieranych próbek do kontroli jakości betonu powinna być zgodna z wymaganiami podanymi w PN-88/B-06250 [15] oraz w planie kontroli jakości betonu zawierającego m.in. podział obiektu (konstrukcji) na części podlegające osobnej ocenie oraz szczegółowe określenie liczebności i terminów pobierania próbek do kontroli jakości mieszanki i betonu. Plan kontroli jakości betonu podlega akceptacji Inżyniera. Projektant może określić dodatkowe wymagania dotyczące kontroli jakości betonu.

6.2.2. Sprawdzenie konsystencji mieszanki betonowej

Sprawdzenie konsystencji przeprowadza się podczas projektowania składu mieszanki betonowej i następnie przy stanowisku betonowania, co najmniej 2 razy w czasie jednej zmiany roboczej, a w tym raz na jej początku. Różnice pomiędzy przyjętą konsystencją mieszanki a kontrolowaną nie powinny przekroczyć:

- ± 20% ustalonej wartości wskaźnika Ve-Be,
- ± 1cm - opadu stożka przy konsystencji plastycznej.

Dopuszcza się korygowanie konsystencji mieszanki betonowej wyłącznie poprzez zmianę zawartości zaczynu w mieszance, przy zachowaniu stałego stosunku wodno-cementowego W/C (cementowo-wodnego C/W), ewentualnie przez zastosowanie domieszek chemicznych, zgodnie z pkt. 2.2.4. niniejszej Specyfikacji Technicznej.

6.2.3. Sprawdzenie zawartości powietrza w mieszance betonowej

Sprawdzenie zawartości powietrza w mieszance betonowej przeprowadza się metodą ciśnieniową podczas projektowania składu mieszanki betonowej, a przy stosowaniu domieszek napowietrznych co najmniej raz w czasie zmiany roboczej podczas betonowania.

Zawartość powietrza w zagęszczonej mieszance betonowej nie powinna przekraczać:

- wartości 2% w przypadku stosowania domieszek napowietrzających,
- przedziałów wartości podanych w rozdz. 2.3. niniejszej Specyfikacji w tabeli w przypadku stosowania domieszek napowietrzających.

6.2.4. Sprawdzenie wytrzymałości betonu na ściskanie (klasy betonu)

W celu sprawdzenia wytrzymałości betonu na ściskanie (klasy betonu) należy pobrać próbki o liczności określonej w planie kontroli jakości, lecz nie mniej niż: 1 próbkę na 100 zarobów, 1 próbkę na 50 m³ betonu, 1 próbkę na zmianę roboczą oraz 3 próbki na partię betonu. próbki pobiera się przy stanowisku betonowania, losowo po jednej, równomiernie w okresie betonowania, a następnie przechowuje się i bada zgodnie z PN-88/B-06250. Ocenie podlegają wszystkie wyniki badania próbek pobranych z partii. Partia betonu może być zakwalifikowana do danej klasy, jeśli wytrzymałość określona na próbkach kontrolnych 150 x 150 x 150mm spełnia następujące warunki:

- przy liczbie kontrolowanych próbek - n, mniejszej niż 15

$R_i \min \geq a \cdot R_b^G$ [1] gdzie:

$R_i \min$ = najmniejsza wartość wytrzymałości w badanej serii złożonej z n próbek

a = współczynnik zależny od liczby próbek n wg tabeli

R_b^G = wytrzymałość gwarantowana

Liczba próbek – n	a
od 3 do 4	1,15
od 5 do 8	1,10
od 9 do 14	1,05

W przypadku, gdy warunek [1] nie jest spełniony, beton może być uznany za odpowiadający danej klasie, jeśli spełnione są następujące warunki [2] i [3].

$$R_{i \min} \geq R_b^G \quad [2]$$

oraz

$$R \geq 1,2 R_b^G \quad [3]$$

gdzie:

\bar{R} - średnia wartość wytrzymałości badanej serii próbek, obliczona wg wzoru:

33

$$\bar{R} = \frac{1}{n} \sum_{i=1}^n R_i$$

w którym R_i - wytrzymałość poszczególnych próbek

b) przy liczbie kontrolowanych próbek n równej lub większej niż 15 zamiast warunku [1] lub połączonych warunków [2] i [3] obowiązuje następujący warunek [5]

$$R - 1,64 S \geq R_b^G \quad [5]$$

w którym:

\bar{R} - średnia wartość wg wzoru [4]

S - odchylenie standardowe wytrzymałości obliczone dla serii próbek n wg wzoru:

$$S = \sqrt{\frac{1}{n-1} \times \sum_{i=1}^n \left(R_i - \bar{R} \right)^2} \quad [6]$$

W przypadku, gdy odchylenia standardowe wytrzymałości s , wg wzoru [6] jest większe od wartości $0,2R$, gdzie R wg wzoru [4], zaleca się ustalenie i usunięcie przyczyn powodujących zbyt duży rozrzut wytrzymałości. W przypadku, gdy warunki a) lub b) nie są spełnione, kontrolowaną partię betonu należy zakwalifikować do odpowiednio niższej klasy. W uzasadnionych przypadkach przeprowadzić można dodatkowe badania wytrzymałości betonu na próbkach wyciętych z konstrukcji lub elementu albo badania nieniszczące wytrzymałości betonu wg PN-74/B-06261 lub PN-74/B-06262. Jeżeli wyniki tych badań dodatkowych będą pozytywne, to beton można uznać za odpowiadający wymaganej klasie.

6.2.5. Sprawdzenie nasiąkliwości betonu

Sprawdzenie nasiąkliwości betonu przeprowadza się przy ustaleniu składu mieszanki betonowej oraz na próbkach pobranych przy stanowisku betonowania zgodnie z planem kontroli, lecz co najmniej 3 razy w okresie wykonywania obiektu i nie rzadziej niż 1 raz na 5000 m³ betonu. Zaleca się badanie nasiąkliwości na próbkach wyciętych z konstrukcji. Oznaczanie nasiąkliwości na próbkach wyciętych z konstrukcji przeprowadza się co najmniej na 5 próbkach pobranych z wybranych losowo różnych miejsc konstrukcji.

6.2.6. Sprawdzenie odporności betonu na działanie mrozu

Sprawdzenie stopnia mrozoodporności betonu przeprowadza się na próbkach wykonanych w warunkach laboratoryjnych podczas ustalania składu mieszanki betonowej oraz na próbkach pobieranych przy stanowisku betonowania zgodnie z planem kontroli, lecz co najmniej jeden raz w okresie betonowania obiektu, ale nie rzadziej niż 1 raz na 5000 m³ betonu. Zaleca się badanie na próbkach wyciętych z konstrukcji. Do sprawdzania stopnia mrozoodporności betonu w elementach nawierzchni i innych konstrukcjach, szczególnie mających styczność ze środkami odmrażającymi, zaleca się stosowanie badania wg metody przyspieszonej (wg PN-88/B-06250). Wymagany stopień mrozoodporności betonu F150 jest osiągnięty, jeśli po wymaganej równej 150 liczbie cykli zamrażania - odmrażania próbek spełnione są następujące warunki:

a) po badaniu metodą zwykłą, wg PN-88/B-06250

- próbka nie wykazuje pęknięć.
- łączna masa ubytków betonu w postaci zniszczonych narożników i krawędzi, odprysków kruszywa itp. nie przekracza 5% masy próbek nie zamrażanych.
- obniżenie wytrzymałości na ściskanie w stosunku do wytrzymałości próbek nie zamrażanych nie jest większe niż 20%.

b) po badaniu metodą przyspieszoną wg PN-88/B-06250 - próbka nie wykazuje pęknięć

- ubytek objętości betonu w postaci złuszczeń, odłamków i odprysków nie przekracza w żadnej próbce wartości 0,05 m³/m² powierzchni zanurzonej w wodzie.

6.2.7. Sprawdzenie przepuszczalności wody przez beton

Sprawdzenie stopnia wodoszczelności betonu przeprowadza się na próbkach wykonanych w warunkach laboratoryjnych podczas projektowania składu mieszanki betonowej oraz na próbkach pobieranych przy stanowisku betonowania zgodnie z planem kontroli, lecz co najmniej raz w okresie betonowania, ale nie rzadziej niż 1 raz na 5000 m³ betonu.

Wymagany stopień wodoszczelności betonu W8 jest osiągnięty, jeśli pod ciśnieniem wody równym 0,8 MPa w czterech na sześć próbek badanych zgodnie z PN-88/B-06250, nie stwierdza się oznak przesiąkania wody.

6.2.8. Pobranie próbek i badanie

Na Wykonawcy spoczywa obowiązek zapewnienia wykonania badań laboratoryjnych przewidzianych w ST oraz gromadzenie, przechowywanie i okazywanie Inżynierowi wszystkich wyników badań dotyczących jakości betonu i stosowanych materiałów.

Jeżeli beton poddany jest specjalnym zabiegom technologicznym, należy opracować plan kontroli jakości betonu dostosowany do wymagań technologii produkcji. W planie kontroli powinny być uwzględnione badania przewidziane aktualną normą, niniejszymi ST oraz ewentualne inne konieczne do potwierdzenia prawidłowości zastosowanych zabiegów technologicznych.

6.2.9. Zestawienie wszystkich badań dla betonu

- badanie składników betonu,
- badanie mieszanki betonowej,
- badanie betonu.

Zestawienie wymaganych badań betonu wg PN-88/B-06250 podano w tabeli poniżej:

	Rodzaj badania	Punkt wg PN-88/B-06250	Metoda badania według	Termin lub częstotliwość badania
Badania składników betonu	1) Badanie cementu - czasu wiązania - zmiany objętości - obecności grudek - wytrzymałość	3.1. 3.1. 3.1. 3.1.	PN- EN 196-3 jw. PN-EN 196-6 PN-EN 196-1	Bezpośrednio przed użyciem każdej dostarczonej partii
jw.	2) Badanie kruszywa - składu ziarnowego - kształtu ziarn - zawartości pyłów - zawartości zanieczyszczeń - wilgotności	3.2. 3.2. 3.2. 3.2. 3.2.	PN-EN 933-1 PN- EN 933-3 PN- EN 933-9 PN- B-06714/12 PN-EN 1097-6	jw.
jw.	3) Badanie wody	3.3.	PN-88/B-32250	Przy rozpoczęciu robót i w przypadku stwierdzenia zanieczyszczeń
jw.	4) Badanie dodatków i domieszek	3.4.	PN-90/B-06240 i świadectw dopuszczenia do stosowania	
Badanie mieszanki betonowej	Urabialności	4.2.	PN-88/B-06250	Przy rozpoczęciu robót
jw.	Konsystencji	4.2.	jw.	Przy projektowaniu recepty i 2 razy na zmianę roboczą
jw.	Zawartości powietrza	4.3.	jw.	jw.
Badania betonu	1) Wytrzymałość na ściskanie na próbkach	5.1.	jw.	Po ustaleniu recepty i po wykonaniu każdej partii betonu
jw.	2) Wytrzymałość na ściskanie - badania nieniszczące	5.2.	PN-74/B-06262	W przypadkach technicznie uzasadnionych
jw.	3) Nasiąkliwość	5.2.	PN-88/B-06250	Po ustaleniu recepty, 3 razy w okresie wykonywania konstrukcji i raz na 5000m ³ betonu
jw.	4) Mrozoodporność	5.3.	jw.	jw.
jw.	5) Przepuszczalność wody	5.4.	jw.	jw.

6.3. Kontrola deskowań

Kontrola deskowań obejmuje:

- sprawdzenie zgodności wykonania z Dokumentacją Projektową użytkowania deskowania wielokrotnego użycia,
- sprawdzenie geometryczne (zachowanie wymiarów deskowania elementów zgodnych z Dokumentacją Projektową i dopuszczalną tolerancją),
- sprawdzenie materiału użytego na deskowanie (klasa drewna, obecność wad itp.),
- sprawdzenie szczelności deskowań w płaszczyznach i narożach wklęsłych,
- sprawdzenie deskowań wykonuje się przez bezpośredni pomiar taśmą, poziomą, łątą i porównanie z projektem oraz PN-63/B-06251.

7. OBMIAR ROBÓT

Jednostką obmiaru jest 1 m³ wbudowanego betonu na podstawie Dokumentacji Projektowej i pomiaru w terenie.

8. ODBIÓR ROBÓT

Ogólne zasady odbioru robót podano w OST D-M-00.00.00 "Wymagania ogólne".

Roboty objęte niniejszą Specyfikacją podlegają odbiorowi robót zanikających i ulegających zakryciu, który jest wykonywany na podstawie wyników pomiarów, badań i oceny wizualnej.

Odbiorom częściowym podlegają:

- materiały zużyte do wytwarzania mieszanki betonowej (cement, kruszywo, woda zarobowa),
- dostarczana na plac budowy lub wytwarzana na miejscu gotowa mieszanka betonowa,

- odbioru deskowań przed rozpoczęciem betonowania,
- odbioru wykonanej konstrukcji betonowej.

Odbiory te należy potwierdzić protokołami odbioru, zawierającymi wyniki wszystkich niezbędnych badań lub odpowiednie deklaracje zgodności. Dokumenty te należy skompletować i przekazać Inżynierowi.

9. POSTAWA PŁATNOŚCI

Ogólną podstawę płatności podano w pkt. 9.1. OST D-M-00.00.00 "Wymagania ogólne".

Płatność za 1 m³ rzeczywiście wbudowanego betonu należy przyjmować zgodnie z obmiarem i oceną jakości wykonanych robót na podstawie wyników pomiarów i badań laboratoryjnych. Cena jednostkowa uwzględnia:

- dostarczenie niezbędnych czynników produkcji,
- wykonanie deskowań,
- przygotowanie, transport i ułożenie mieszanki z odpowiednim zagęszczeniem i pielęgnacją,
- wykonanie w konstrukcji wszystkich wymaganych Projektem otworów jak również wbetonowanie
- potrzebnych zakotwień marek itp.,
- rozbiórkę deskowań,
- oczyszczenie stanowiska pracy i usunięcie będących własnością Wykonawcy materiałów rozbiórkowych poza pas drogowy.

Wykonanie zbrojenia płatne jest oddzielnie. Ilości robót wykazano w rozdziale M.15.00.03.

10. PRZEPISY ZWIĄZANE

10.1. Normy

1. PN-EN 196-1:1996 Metody badania cementu. Oznaczanie wytrzymałości.
2. PN-EN 196-2:1996 Metody badania cementu. Analiza chemiczna cementu.
3. PN-EN 196-3:1996 Metody badania cementu. Oznaczanie czasów wiązania i stałości objętości.
4. PN-EN 196-6:1997 Metody badania cementu. Oznaczanie stopnia zmielenia
5. PN-EN 196-7:1997 Metody badania cementu. Sposoby pobierania i przygotowania próbek cementu
6. PN-EN-197-1:2002 Cement. Część 1: Skład, wymagania i kryteria zgodności dotyczące cementów powszechnego użytku.
7. PN-EN-197-2:2002 Cement. Część 2: Ocena zgodności.
8. PN-88/B-32250 Materiały budowlane. Woda do betonu i zapraw.
9. PN-M/48090:1996 Rusztowania stalowe z elementów składanych.
10. PN-B-03163-2:1998 Rusztowania drewniane budowlane.
11. PN-87/B-01100 Kruszywa mineralne. Podział, nazwy i określenia
12. PN-86/B-06712 Kruszywa mineralne do betonu.
13. PN-B-06712/A1:1997 Kruszywa mineralne do betonu. (Zmiana A1).
14. PN-76/B-06714/00 Kruszywa mineralne. Badania. Postanowienia ogólne.
15. PN-76/B-06714/12 Kruszywa mineralne. Badania. Oznaczanie zawartości zanieczyszczeń obcych gęstości ziaren i nasiąkliwości.
16. PN-91/B-06714/34 Kruszywa mineralne. Badania. Oznaczenie reaktywności alkalicznej.
17. PN-63/B-06251 Roboty betonowe i żelbetowe. Wymagania techniczne.
18. PN-S-10040:1999 Obiekty mostowe. Konstrukcje betonowe, żelbetowe i sprężone. Wymagania i badania
19. PN-91/S-10042 Obiekty mostowe. Konstrukcje betonowe, żelbetowe i sprężone. Projektowanie.
20. PN-88/B-06250 Beton zwykły.

10.2. Inne dokumenty

1. Rozporządzenie Ministra Transportu i Gospodarki Morskiej z dnia 30 maja 2000 r. – Dziennik Ustaw nr 63 z dnia 3 sierpnia 2000 r.

M.08.10.00. Beton niekonstrukcyjny

1. WSTĘP

1.1. Przedmiot ST

Przedmiotem niniejszej specyfikacji technicznej (ST) są wymagania dotyczące wykonania i odbioru robót budowlanych, związanych z wykonaniem oraz ułożeniem betonu niekonstrukcyjnego klasy poniżej B25.

1.2. Zakres stosowania ST

Specyfikacja techniczna jest stosowana jako dokument przetargowy i kontraktowy przy zlecaniu i realizacji robót wymienionych w pkt. 1.1.

1.3. Zakres robót objętych ST

Ustalenia zawarte w niniejszej specyfikacji dotyczą zasad prowadzenia robót związanych z wykonaniem i odbiorem betonu niekonstrukcyjnego klasy poniżej B25, oraz ułożeniu go w niekonstrukcyjnych elementach (jak podłoże ław fundamentowych, podwalina umocnienia stożka przyczółka, nadbeton i inne).

1.4. Określenia podstawowe

1.4.1. Beton niekonstrukcyjny – beton w elementach obiektu mostowego, ustalonych w dokumentacji projektowej, o wytrzymałości mniejszej niż wytrzymałość betonu klasy B25.

1.4.2. Pozostałe określenia podstawowe są zgodne z obowiązującymi, odpowiednimi polskimi normami i z definicjami podanymi w ST D-M-00.00.00 „Wymagania ogólne” [1] pkt 1.4 oraz z ST M-08.01.00 „Beton konstrukcyjny” [2].

1.5. Ogólne wymagania dotyczące robót

Ogólne wymagania dotyczące robót podano w ST D-M-00.00.00 „Wymagania ogólne” [1], pkt. 1.5.

2. MATERIAŁY

2.1. Ogólne wymagania dotyczące materiałów

Ogólne wymagania dotyczące materiałów, ich pozyskiwania i składowania, podano w ST D-M-00.00.00 „Wymagania ogólne” [1] pkt. 2.

Dla betonu niekonstrukcyjnego, tzn. klasy niższej niż B25, stosowanego w drogowych obiektach inżynierskich nie obowiązują wymagania podane w Rozporządzeniu Ministra Transportu i Gospodarki Morskiej z dnia 30 maja 2000 r. w sprawie warunków

technicznych, jakim powinny odpowiadać drogowe obiekty inżynierskie i ich usytuowanie [16]. Beton powinien być wykonany zgodnie z zasadami podanymi w PN-88/B-06250 [14].

2.2. Wytrzymałość betonu

Beton powinien mieć wytrzymałość określoną klasą zgodną z dokumentacją projektową.

2.3. Składniki mieszanki betonowej

2.3.1. Cement

Do wykonania betonu klasy poniżej B25 powinien być stosowany cement portlandzki CEM I niskoalkaliczny klasy 32,5 N spełniający wymagania normy PN-EN 197-1:2002 [3].

Dopuszczalne jest stosowanie jedynie cementu czystego (bez dodatków).

Przed użyciem cementu do wykonania mieszanki betonowej należy przeprowadzić kontrolę obejmującą:

- oznaczenie czasu wiązania wg PN-EN 196-3:1996 [5],
- oznaczenie zmiany objętości wg PN-EN 196-3:1996 [5].

Wyniki badań powinny być zgodne z wymaganiami dla cementu klasy 32,5 N podanymi w normie PN-EN 197-1:2002 [3].

Nie dopuszcza się występowania grudek nie dających się rozgnieść w palcach.

Cement należy przechowywać w sposób zgodny z postanowieniami PN-EN 197-1:2002 [3] oraz BN-88/6731-08 [6].

Do każdej partii dostarczonego cementu musi być dołączone świadectwo jakości (atest) wraz z wynikami badań z uwzględnieniem wymagań ST. Każda partia cementu przed jej użyciem do betonu musi uzyskać akceptację Inżyniera.

2.3.2. Kruszywo

Kruszywo do wykonania betonu klasy poniżej B25 powinno być marki nie mniejszej niż 20 i odpowiadać wymaganiom normy PN-86/B-06712 [7] dla kruszyw mineralnych. Ponadto kruszywo powinno spełniać poniższe wymagania:

- jako kruszywo grube powinien być stosowany żwir o maksymalnym wymiarze ziarna nie większym niż 31,5mm,
- łączne uziarnienie kruszywa powinno mieścić się w granicach podanych na rysunku 1,
- przy ustalaniu proporcji kruszyw frakcji piaskowej i grubszych należy uwzględnić wymagania pktu 2.4,
- ziarna kruszywa nie powinny być większe niż 1/3 najmniejszego przekroju poprzecznego elementu i 3/4 odległości w świetle między prętami zbrojenia, leżącymi w jednej płaszczyźnie prostopadłej do kierunku betonowania.

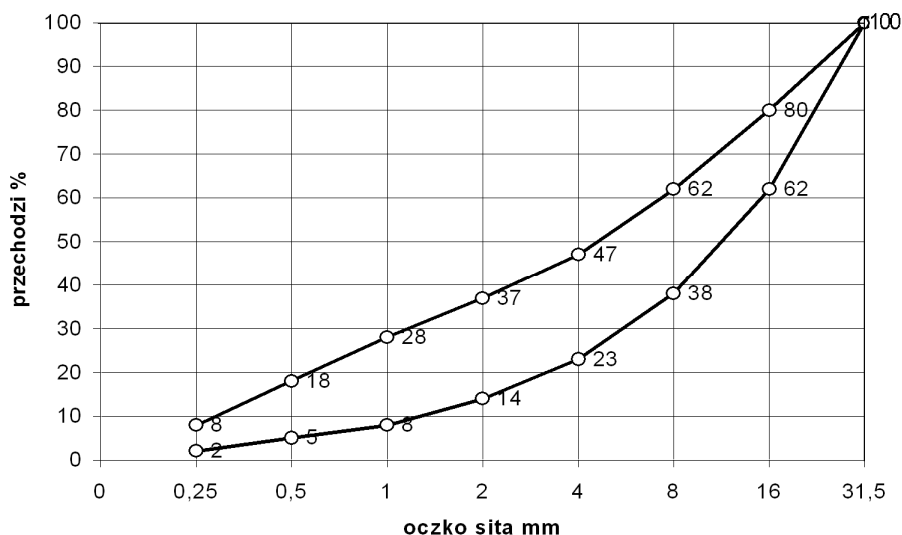

Rysunek 1. Graniczne krzywe uziarnienia kruszywa 0÷31,5mm (dla betonu klasy poniżej B25)

Przed użyciem poszczególnych partii kruszywa do betonu konieczna jest akceptacja Inżyniera, która powinna być wydana na podstawie:

a) świadectwa jakości kruszywa wystawionego przez dostawcę (deklaracji lub certyfikatu zgodności z PN-86/B-06712 [7] i zawierającego wyniki pełnych badań zgodnie z PN-86/B-06712 [7] oraz okresowo wynik badania specjalnego dotyczącego reaktywności alkalicznej,

b) przeprowadzonych na budowie badań kruszywa obejmujących:

- oznaczenie składu ziarnowego wg PN-EN 933-1:2000 [8],
- oznaczenie kształtu ziaren wg PN-EN 933-4:2001 [9] (dotyczy kruszywa grubego),
- oznaczenie zawartości zanieczyszczeń obcych wg PN-76/B-06714.12 [10],
- oznaczenie zawartości grudek gliny (oznaczają jak zawartość zanieczyszczeń obcych),
- oznaczenie zawartości pyłów mineralnych wg PN-78/B-06714.13 [11],
- należy prowadzić bieżącą kontrolę wilgotności kruszywa wg PN-771097-6:2000 [12] oraz stałości zawartości frakcji 0÷2mm dla korygowania recepty roboczej betonu.

W przypadku, gdy kontrola wykaże niezgodność cech danego kruszywa z wymaganiami PN-86/B-06712 [7], użycie takiego kruszywa może nastąpić po jego uszlachetnieniu, np. przez dodatek odpowiednich frakcji kruszywa.

2.3.3. Woda zarobowa do betonu

Wodę zarobową do betonu należy czerpać z wodociągów miejskich. Stosowanie wody wodociągowej nie wymaga badań. Woda zarobowa dla betonu powinna odpowiadać wymaganiom normy PN-EN 1008:2004[13].

2.3.4. Domieszki i dodatki do betonu

Dopuszcza się zastosowanie domieszek i dodatków do betonu pod warunkiem przeprowadzenia kontroli skutków ubocznych, takich jak: zmniejszenie wytrzymałości, zwiększenie nasiąkliwości i skurczu po stwardnieniu betonu. Należy też ocenić wpływy domieszek na zmniejszenie trwałości betonu. Ze względu na wymagania osiągnięcia przez beton określonego stopnia mrozodporności należy stosować domieszki napowietrzające.

Dla zastosowanej domieszki Wykonawca powinien przedstawić aprobatę techniczną wydana przez IBDiM oraz atest producenta.

2.4. Skład mieszanki betonowej

2.4.1. Ustalanie składu mieszanki betonowej

Skład mieszanki betonowej powinien być ustalony zgodnie z ST oraz normą PN-88/B-06250 [14] tak, aby przy najmniejszej ilości wody zapewnić szczelne ułożenie mieszanki w wyniku zagęszczania przez wibrowanie. Skład mieszanki betonowej ustala laboratorium Wykonawcy lub wytwórni betonów i wymaga on zatwierdzenia przez Inżyniera.

Skład mieszanki betonowej powinien być ustalony zgodnie z następującymi zasadami:

- 1) skład mieszanki betonowej powinien przy najmniejszej ilości wody zapewnić szczelne ułożenie mieszanki w wyniku zagęszczania przez wibrowanie,
- 2) wartość stosunku w/c powinna być nie większa niż 0,6 dla betonu narażonego bezpośrednio na działanie czynników atmosferycznych i niż 0,55 dla betonu narażonego na stały dostęp wody przed zamarznięciem,
- 3) odpowiednią urabialność mieszanki uzyskuje się przez dobór konsystencji mieszanki oraz dobór odpowiedniej ilości zaprawy i łącznej ilości cementu i frakcji kruszywa poniżej 0,125mm:
 - konsystencja mieszanki nie powinna być rzadsza od plastycznej od 7s do 13 s (K-3 wg PN-88/B-06250 [14]), sprawdzona aparatem Ve-Be lub od 2cm do 5cm wg metody stożka opadowego. Dopuszcza się badanie stożkiem opadowym wyłącznie w warunkach budowy. Różnice między założoną konsystencją mieszanki, a kontrolowaną nie mogą przekroczyć $\pm 20\%$ wartości wskaźnika Ve-Be i ± 10 mm przy pomiarze stożkiem opadowym.
 - ilość zaprawy i łączną ilość cementu i frakcji kruszywa poniżej 0,125mm podano w tablicy 1.

Tablica 1. Ilość zaprawy, cementu i kruszywa zapewniające urabialność mieszanki betonowej

Rodzaj elementu	Zalecana ilość zaprawy w dm ³ na 1 m ³ mieszanki betonowej	Najmniejsza suma objętości absolutnych cementu i ziaren kruszywa poniżej 0,125mm, w dm ³ na 1 m ³ mieszanki betonowej
Żelbetowe i betonowe elementy i konstrukcje o najmniejszym wymiarze przekroju większym niż 60mm i kruszywie do 31,5mm	450 ÷ 550	80

4) stosunek poszczególnych frakcji kruszywa grubego ustalany doświadczalnie powinien odpowiadać najmniejszej jamistości. Zawartość powietrza w mieszance betonowej, badana metodą ciśnieniową wg PN-88/B-06250 [14], nie powinna przekraczać:

- wartości 2% w przypadku niestosowania domieszek napowietrzających,
- przedziałów wartości podanych w tablicy 2 w przypadku stosowania domieszek napowietrzających,

Tablica 2. Zawartość powietrza w mieszance betonowej z domieszkami napowietrzającymi

Lp.	Rodzaj betonu	Zawartość powietrza w%, przy uziarnieniu kruszywa 0 ÷ 31,5mm
1	Beton narażony na czynniki atmosferyczne	3 ÷ 5
2	Beton narażony na stały dostęp wody, przed zamarznięciem	4 ÷ 6

5) maksymalne ilości cementu nie powinny przekraczać 450kg/m³. Dopuszcza się przekroczenie tej ilości o 10% w uzasadnionych przypadkach za zgodą Inżyniera.

Najmniejsza dopuszczalna ilość cementu na 1 m³ mieszanki betonowej wynosi:

dla betonu narażonego bezpośrednio na działanie czynników atmosferycznych: 270kg (dla betonu zbrojonego) i 250kg (dla betonu niezbrojonego),

dla betonu narażonego na stały dostęp wody, przed zamarznięciem: 270kg,

6) recepta mieszanki betonowej może być ustalona dowolną metodą doświadczalną lub obliczeniowo doświadczalną, zapewniającą uzyskanie betonu o wymaganych właściwościach. Przy projektowaniu składu mieszanki betonowej zagęszczanej przez wibrowanie i dojrzewającej w warunkach naturalnych (średnia temperatura dobowa nie niższa niż 10° C), średnią wymaganą wytrzymałość na ściskanie należy określić jako równą 1,3 RbG.

2.4.2. Wymagane właściwości betonu

Jeżeli ST nie podaje inaczej, beton powinien spełniać wymagania zestawione w tablicy 3.

Tablica 3. Wymagane właściwości betonu

Lp.	Cecha	Wymaganie	Metoda badań wg
1	Nasiąkliwość	Do 5%	PN-88/B-06250 [15]
2	Wodoszczelność	Większa od 0,8 MPa (W8)	PN-88/B-06250 [15]
3	Mrozoodporność	Ubytek masy nie większy od 5%. Spadek wytrzymałości nie większy od 20% po 150 cyklach zamarzania i odmrażania (F150)	PN-88/B-06250 [15]

W przypadku zastosowania dodatków i domieszek badanie odporności na działanie mrozu powinno być wykonane wg PN-88/B-06250 [14], z zastosowaniem wody oraz 2% roztworu solnego (NaCl), na oddzielnych próbkach.

Uwaga:

Dla betonu podłoża, którego zadaniem jest jedynie ochrona zbrojenia fundamentów przed zanieczyszczeniem gruntem, powyższe wymagania mogą być odpowiednio zmniejszone w ST lub dokumentacji projektowej. W podobny sposób mogą być obniżone wymagania dla betonu niekonstrukcyjnego w innych, mniej odpowiedzialnych elementach obiektu.

3. SPRZĘT

3.1. Ogólne wymagania dotyczące sprzętu

Ogólne wymagania dotyczące sprzętu podano w ST D-M-00.00.00 „Wymagania ogólne” [1], pkt. 3.

3.2. Sprzęt do wykonania robót

Sprzęt do wykonania robót powinien spełniać wymagania podane w ST M.08.01.00. [2], pkt. 3.

4. TRANSPORT

4.1. Ogólne wymagania dotyczące transportu

Ogólne wymagania dotyczące transportu podano w ST D-M-00.00.00 „Wymagania ogólne” [1], pkt. 4.

4.2. Transport i przechowywanie składników mieszanki betonowej

Transport i przechowywanie składników mieszanki betonowej powinny być zgodne z wymaganiami podanymi w ST M-15.00.04 [2], pkt. 4.2 i 4.3.

4.3. Ogólne zasady transportu masy betonowej

Zasady transportu mieszanki betonowej powinny być zgodne z wymaganiami podanymi w ST M.08.01.00. [2].

5. WYKONANIE ROBÓT

5.1. Ogólne zasady wykonywania robót

Ogólne zasady wykonywania robót podano w ST D-M-00.00.00 „Wymagania ogólne” [1], pkt. 5.

5.2. Zalecenia ogólne

5.2.1. Zgodność wykonywania robót z dokumentacją

Sposób wykonania robót powinien być zgodny z dokumentacją projektową, ST i z wymaganiami normy PN-88/B-06250 [14] oraz dokumentacją technologiczną dostarczoną przez Wykonawcę i zatwierdzoną przez Inżyniera.

Dokumentacja technologiczna dostarczona przez Wykonawcę powinna zawierać projekt organizacji i harmonogram robót uwzględniający wszystkie warunki, w jakich będą wykonywane roboty betoniarskie, ewentualne projekty wykonawcze deskowań, projekt technologiczny betonowania.

Projekt technologiczny betonowania powinien obejmować:

- wybór składników betonu,
- opracowanie receptur laboratoryjnych i roboczych,
- sposób wytwarzania mieszanki betonowej,
- sposób transportu mieszanki betonowej,
- kolejność i sposób betonowania,
- wskazanie przerw roboczych i sposobu łączenia betonu w przerwach,
- sposób pielęgnacji betonu,
- warunki rozformowania elementu konstrukcji,
- zestawienie koniecznych badań.

5.2.2. Zakres robót

Podstawowe czynności przy wykonywaniu robót obejmują:

- roboty przygotowawcze (w tym wykonanie deskowań),
- wytworzenie mieszanki betonowej,
- podawanie, układanie i zagęszczanie mieszanki betonowej,
- pielęgnację betonu,
- rozbiórkę deskowań,
- wykańczanie powierzchni betonu,
- roboty wykończeniowe.

5.3. Roboty przygotowawcze

Przed przystąpieniem do robót betoniarskich, powinna być stwierdzona przez Inżyniera prawidłowość wykonania wszystkich robót poprzedzających betonowanie, a w szczególności:

- prawidłowość wykonania deskowań,
- prawidłowość wykonania zbrojenia, jeśli występuje,
- zgodność rzędnych z dokumentacją projektową,
- czystość deskowania oraz obecność wkładek dystansowych zapewniających wymaganą wielkość otuliny (w przypadku betonu zbrojonego),
- przygotowanie powierzchni betonu uprzednio ułożonego w miejscu przerwy roboczej,
- prawidłowość wykonania wszystkich robót zanikających,
- prawidłowość rozmieszczenia i niezmienność kształtu elementów wbudowywanych w betonową konstrukcję (np. marki),
- gotowość sprzętu i urządzeń do prowadzenia betonowania.

W uzasadnionych przypadkach Wykonawca dostarczy projekt techniczny deskowań wykonany w oparciu o rysunki zawarte w dokumentacji projektowej lub wg własnego opracowania. Ustalona konstrukcja deskowań powinna być sprawdzona na siły wywołane parciem świeżej masy betonowej i uderzenia przy jej wylewaniu z pojemników z uwzględnieniem szybkości betonowania i sposobu zagęszczenia.

Konstrukcja deskowania powinna spełniać następujące warunki:

- zapewniać odpowiednią sztywność i niezmienność kształtu konstrukcji,
- zapewniać wykończenie powierzchni betonu, zgodnie z wymaganiami dokumentacji projektowej (w przypadku elementów widocznych),
- zapewniać odpowiednią szczelność,
- wykazywać odporność na deformację pod wpływem warunków atmosferycznych,
- powierzchnie deskowań stykające się z betonem powinny być pokryte warstwą specjalnego oleju do form, zaakceptowanego przez Inżyniera.

Deskowania powinny zapewniać wykonanie elementów betonowych z dokładnością ± 1 cm.

5.4. Wytwarzanie mieszanki betonowej

Wytwarzanie mieszanki betonowej powinno się odbywać zgodnie z zasadami podanymi w ST M.08.01.00. [2] pkt.

5.5. Podawanie i układanie mieszanki betonowej

Zasady podawania i układania mieszanki betonowej, w tym roboty przygotowawcze, układanie i zagęszczanie, dostosowanie do warunków atmosferycznych w trakcie betonowania oraz pielęgnacja betonu powinny być zgodne z ST M.08.01.00. [2], pkt. 5.5.

5.6. Rozbiórka deskowań

Rozformowanie konstrukcji może nastąpić po osiągnięciu przez beton pełnej wytrzymałości projektowej i po okresie dojrzewania określonym w ST i dokumentacji projektowej.

5.7. Wykańczanie powierzchni betonu

Powierzchnie betonu w elementach niekonstrukcyjnych powinny być odpowiednio wykańczane wtedy, jeżeli dokumentacja projektowa lub ST stawiają takie warunki. W takich przypadkach, powierzchnie należy wykańczać zgodnie z ST M.08.01.00.

5.8. Roboty wykończeniowe

Roboty wykończeniowe powinny być zgodne z dokumentacją projektową i ST. Do robót wykończeniowych należą prace związane z dostosowaniem wykonanych robót do istniejących warunków terenowych, takie jak:

- odtworzenie elementów czasowo usuniętych,
- roboty porządkujące otoczenie terenu robót.

6. KONTROLA JAKOŚCI ROBÓT

6.1. Ogólne zasady kontroli jakości robót

Ogólne zasady kontroli jakości robót podano w ST D-M-00.00.00 [1] „Wymagania ogólne”, pkt. 6.

6.2. Badania przed przystąpieniem do robót

Przed przystąpieniem do robót Wykonawca powinien:

- uzyskać wymagane dokumenty, dopuszczające wyroby budowlane do obrotu i powszechnego stosowania (certyfikaty zgodności, deklaracje zgodności, aprobaty techniczne, ew. badania materiałów wykonane przez dostawców itp.) i na ich podstawie sprawdzić właściwości zastosowanych materiałów na zgodność z wymaganiami podanymi w ST,
- wykonać własne badania właściwości materiałów przeznaczonych do wykonania robót, określone w pkt 2 lub przez Inżyniera.

Wszystkie dokumenty oraz wyniki badań Wykonawca przedstawia Inżynierowi do akceptacji.

6.3. Badania składników mieszanki betonowej

Bezpośrednio przed użyciem cementu do wykonania mieszanki betonowej należy przeprowadzić kontrolę obejmującą:

- oznaczenie czasu wiązania wg PN-EN 196-3:1996 [5],
- oznaczenie zmiany objętości wg PN-EN 196-3:1996 [5],
- obecności grudek gliny.

Wyniki badań powinny odpowiadać wymaganiom podanym w tabelicy 4.

Tabela 4. Wymagania dla cementu

Klasa cementu	Wytrzymałość na ścislenie, MPa,			Początek czasu wiązania, min	Stalność objętości (rozszerzalność), mm
	wczesna		normowa, po 28 dniach		
	po 2 dniach	po 7 dniach			
Klasa 32,5	-	≥ 16	≥ 32,5 ≤ 52,5	≥ 75	≤ 10

Nie dopuszcza się obecności grudek gliny.

W przypadku gdy:

- czas wiązania lub zmiany objętości nie odpowiadają PN-EN 196-3:1996 [5],
- cement przechowywany jest niezgodnie z postanowieniami PN-EN 197-1:2002 [3],
- okres przechowywania cementu jest dłuższy niż podano w PN-EN 197-1:2002 [3],

obowiązuje oznaczenie wytrzymałości cementu na ścislenie wg PN-EN 196-1:1996 [4].

Przed użyciem kruszywa do wykonania mieszanki betonowej, dla każdej dostarczonej partii, należy przeprowadzić kontrolę obejmującą:

- oznaczenie składu ziarnowego wg PN-EN 933-1:2000 [8],
- oznaczenie kształtu ziarn wg PN-EN 933-4:2001 [9] (dotyczy kruszywa grubego),
- oznaczenie zawartości zanieczyszczeń obcych wg PN-76/B-06714.12 [10],
- oznaczenie zawartości grudek gliny (oznaczać jak zawartość zanieczyszczeń obcych),
- oznaczenie zawartości pyłów mineralnych wg PN-78/B-06714.13 [11].

Wyniki badań powinny być zgodne z wymaganiami podanymi w PN-86/B-06712 [7] dla żwiru marki 20.

Przed użyciem wody do wykonania mieszanki betonowej oraz w przypadku stwierdzenia zanieczyszczeń należy przeprowadzić badania zgodnie z PN-B-32250 [14].

Dodatki i domieszki do betonu należy badać zgodnie z ich aprobatą techniczną wydaną przez IBDiM.

Wszystkie dokumenty oraz wyniki badań Wykonawca przedstawi Inżynierowi do akceptacji.

6.4. Kontrola jakości mieszanki betonowej i betonu

Kontroli podlegają następujące właściwości mieszanki betonowej:

- konsystencja mieszanki betonowej,
- zawartość powietrza w mieszance betonowej,
- oraz betonu:
- wytrzymałość betonu na ścislenie,
- nasiąkliwość betonu,
- odporność betonu na działanie mrozu,
- przepuszczalność wody przez beton.

Zwraca się uwagę na konieczność wykonania planu kontroli jakości betonu zawierającego m.in. szczegółowe określenie liczebności i terminów pobierania próbek do kontroli jakości mieszanki i betonu. Plan kontroli jakości betonu podlega akceptacji Inżyniera.

Kontrolę jakości mieszanki betonowej i betonu należy przeprowadzać zgodnie z PN-88/B-06250 [14] oraz ST M-15.00.04 pkt. 6.3. Wyniki kontroli powinny być zgodne z pkt. 2.4 niniejszej ST.

6.5. Tolerancje wymiarów

Jeżeli ST i dokumentacja projektowa nie przewidują inaczej, to wymiary elementów nie powinny różnić się od projektowanych więcej niż o 1,0cm.

6.6. Kontrola deskowań

Każde deskowanie powinno podlegać odbiorowi. Przedmiotem kontroli w czasie odbioru powinny być:

- rodzaj użytego materiału na zgodność z projektem technologicznym,
- szczelność deskowań w płaszczyszach i narożach,
- poziom górnej krawędzi i powierzchni deskowań przed betonowaniem i po nim oraz porównanie z poziomem wymaganym.

Deskowania w czasie betonowania powinny być przedmiotem kontroli geodezyjnej w nawiązaniu do niezależnych reperów.

6.7. Kontrola wykończenia powierzchni betonowych

Jeżeli dokumentacja projektowa oraz ST nie przewidują inaczej, wszystkie widoczne powierzchnie betonowe powinny być gładkie i mieć jednolitą barwę i fakturę. Na powierzchniach tych nie mogą być widoczne żadne zabrudzenia, przebarwienia czy inne wady pozostawione przez wewnętrzną wykładzinę deskowań, która powinna być odpowiednio przymocowana do deskowania. Wszystkie nieprawidłowości wykończenia powierzchni muszą być naprawione przez Wykonawcę.

7. OBMIAR ROBÓT

7.1. Ogólne zasady obmiaru robót

Ogólne zasady obmiaru robót podano w ST D-M-00.00.00 „Wymagania ogólne” [1], pkt. 7.

7.2. Jednostka obmiarowa

Jednostką obmiarową jest m³ (metr sześcienny) wbudowanego betonu danej klasy.

8. ODBIÓR ROBÓT

8.1. Ogólne zasady odbioru robót

Ogólne zasady odbioru robót podano w ST D-M-00.00.00 „Wymagania ogólne” [1], pkt. 8. Roboty uznaje się za wykonane zgodnie z dokumentacją projektową, ST i wymaganiami Inżyniera, jeżeli wszystkie pomiary i badania z zachowaniem tolerancji wg punktu 6 dały wyniki pozytywne.

8.2. Odbiór robót zanikających i ulegających zakryciu

Odbiorowi robót zanikających i ulegających zakryciu podlegają:

- wykonanie deskowań,
- wykonanie betonu w konstrukcjach ulegających zakryciu (np. podłoża pod fundamenty).

Odbiór tych robót powinien być zgodny z wymaganiami pkt. 8.2 ST D-M-00.00.00 „Wymagania ogólne” [1] oraz niniejszej ST.

9. PODSTAWA PŁATNOŚCI

9.1. Ogólne ustalenia dotyczące podstawy płatności

Ogólne ustalenia dotyczące podstawy płatności podano w ST D-M-00.00.00 „Wymagania ogólne” [1], pkt. 9.

9.2. Cena jednostki obmiarowej

Cena wykonania 1 m³ betonu obejmuje:

- prace pomiarowe i roboty przygotowawcze oraz oznakowanie robót,
- dostarczenie materiałów i sprzętu,
- wykonanie i uzgodnienia projektów technologicznych,
- opracowanie recept laboratoryjnych mieszanek betonowych,
- wykonanie deskowania oraz oczyszczenie deskowania,
- przygotowanie i transport mieszanki,
- ułożenie mieszanki betonowej z zagęszczeniem i pielęgnacją,
- przygotowanie betonu i wykonanie warstw szepnych w przypadku przerw roboczych,
- wykonanie dojazdów i stanowisk roboczych dla sprzętu oraz wykonanie przerw dylatacyjnych,
- wykonanie w konstrukcji wszystkich wymaganych dokumentacją projektową otworów jak również osadzenie potrzebnych zakotwień, marek, rur itp.,
- rozbiórkę deskowań,
- oczyszczenie stanowiska pracy i usunięcie, będących własnością Wykonawcy, materiałów rozbiórkowych,
- wykonanie badań i pomiarów wymaganych w specyfikacji technicznej,
- odwiezienie sprzętu.

Wszystkie roboty powinny być wykonane wg wymagań dokumentacji projektowej, ST i specyfikacji technicznej.

9.3. Sposób rozliczenia robót tymczasowych i prac towarzyszących

Cena wykonania robót określonych niniejszą ST obejmuje:

- roboty tymczasowe, które są potrzebne do wykonania robót podstawowych, ale nie są przekazywane Zamawiającemu i są usuwane po wykonaniu robót podstawowych,
- prace towarzyszące, które są niezbędne do wykonania robót podstawowych, niezaliczane do robót tymczasowych.

10. PRZEPISY ZWIĄZANE

10.1. Specyfikacje techniczne (ST)

1. D-M-00.00.00 Wymagania ogólne
2. ST M.08.01.00. Beton konstrukcyjny w obiekcie mostowym

10.2. Normy

3. PN-EN 197-1:2002 Cement. Część 1: Skład, wymagania i kryteria zgodności dotyczące cementów powszechnego użytku.
4. PN-EN 196-1:1996 Metody badania cementu – Oznaczenie wytrzymałości.
5. PN-EN 196-3:1996 Metody badania cementu – Oznaczenie czasu wiązania i stałości objętości.
6. BN-88/6731-08 Cement. Transport i przechowywanie.
7. PN-86/B-06712 Kruszywa mineralne do betonu.
8. PN-EN 933-1:2000 Badanie geometrycznych właściwości kruszyw. Oznaczenie składu ziarnowego.
9. PN-EN 933-4:2001 Badanie geometrycznych właściwości kruszyw. Część 4. Oznaczenie kształtu ziaren.
10. PN-76/B-06714.12 Kruszywa mineralne. Badania. Oznaczenie zawartości zanieczyszczeń obcych.
11. PN-76/B-06714.13 Kruszywa mineralne. Badania. Oznaczenie zawartości pyłów mineralnych.
12. PN-771097-6:2000 Badanie mechanicznych i fizycznych właściwości kruszyw. Oznaczenie zawartości ziaren i nasiąkliwości.
13. PN-EN 1008:2004 Woda zarobowa do betonu. Specyfikacja pobierania próbek, badanie i ocena przydatności wody zarobowej do betonu, w tym wody odzyskanej z procesów produkcji betonu.
14. PN-88/B-06250 Beton zwykły.
15. PN-85/B-04500 Zaprawy budowlane. Badanie cech fizycznych i wytrzymałościowych.

10.3. Inne

16. Rozporządzenie Ministra Transportu i Gospodarki Morskiej z dnia 30 maja 2000 r. w sprawie warunków technicznych, jakim powinny odpowiadać drogowe obiekty inżynierskie i ich usytuowanie. Dz.U. nr 63, poz. 735.

M.09.00.00. NAPRAWA KONSTRUKCJI ŻELBETOWEJ

M.09.02.00. Naprawa powierzchni betonowych zaprawami PCC

1. WSTĘP

1.1. Przedmiot OST

Przedmiotem niniejszej ogólnej specyfikacji technicznej (OST) są wymagania dotyczące wykonania i odbioru robót związanych z naprawą powierzchni betonu.

1.2. Zakres stosowania OST

Ogólna specyfikacja techniczna (OST) jest materiałem pomocniczym do opracowania specyfikacji technicznej wykonania i odbioru robót budowlanych (ST) stosowanej jako dokument przetargowy i kontraktowy przy zlecaniu i realizacji robót na drogowych obiektach inżynierskich.

1.3. Zakres robót objętych OST

Niniejsza specyfikacja dotyczy napraw uszkodzeń betonu, które mają charakter uszkodzeń powierzchniowych, tj. sięgających miejscowo na głębokość do 10cm, za pomocą zapraw typu PCC. Naprawy powierzchniowe wg niniejszej OST obejmują zarówno elementy nośne jak i nienośne, ale bez ingerencji w ich pracę statyczną.

1.4. Określenia podstawowe

1.4.1. PCC (Polymer Cement Concrete) – zaprawa o spoiwie polimerowo-cementowym.

1.4.2. Atest – wykaz parametrów technicznych produktu gwarantowanych w ramach kontroli wewnętrznej producenta. Zawiera on wyniki badań kontroli wewnętrznej producenta.

1.4.3. Temperatura punktu rosy – temperatura, w której na powierzchni elementu pojawiają się kropelki wody wskutek kondensacji pary wodnej zawartej w powietrzu, w wyniku wypromieniowania ciepła przez podłoże lub wskutek napływu ciepłego, wilgotnego powietrza na chłodniejsze podłoże.

1.4.4. Warstwa szczipna – warstwa zwiększająca przyczepność materiału naprawczego do podłoża betonowego.

1.4.5. Zaprawa naprawcza – potoczna nazwa zaprawy przeznaczonej do uzupełniania ubytków w betonie.

1.4.6. Zaprawa niskoskurczowa – zaprawa o skurczu nie większym niż 2 ‰.

1.4.7. Powłoka antykorozyjna zbrojenia – warstwa wykonana z modyfikowanej żywicami zaprawy cementowej, służąca do ochrony zbrojenia przed korozją i zwiększenia przyczepności do stali materiału wypełniającego ubytek.

1.4.8. Pozostałe określenia podstawowe są zgodne z obowiązującymi, odpowiednimi polskimi normami i z definicjami podanymi w OST D-M-00.00.00 „Wymagania ogólne” [1] pkt 1.4.

1.5. Ogólne wymagania dotyczące robót

Ogólne wymagania dotyczące robót podano w OST D-M-00.00.00 „Wymagania ogólne” [1], pkt 1.5.

2. MATERIAŁY

2.1. Ogólne wymagania dotyczące materiałów

Ogólne wymagania dotyczące materiałów, ich pozyskiwania i składowania, podano w OST D-M-00.00.00 „Wymagania ogólne” [1] pkt 2.

Za sprawdzenie przydatności materiałów oraz jakość wbudowania odpowiada Wykonawca. Przed przystąpieniem do wbudowania materiałów Wykonawca zobowiązany jest do przedstawienia dla każdej dostawy deklaracji zgodności lub certyfikatu zgodności materiału z Polską Normą lub w przypadku jej braku z aprobatą techniczną.

2.2. Ogólne wymagania dla materiałów stosowanych do napraw powierzchni betonowych

Materiały do naprawy betonu powinny być dobrane pod kątem kompatybilności betonu naprawianego i materiału naprawczego oraz wzajemnej kompatybilności różnych materiałów naprawczych. Z tego względu zaleca się stosowanie materiałów naprawczych należących do jednego systemu zawierającego, w zależności od zakresu robót, materiał do wykonania zabezpieczenia antykorozyjnego stali zbrojeniowej, warstwę szczipną, zaprawę naprawczą, szpachlówkę itp.

Do naprawy ubytków za pomocą niskoskurczowych zapraw typu PCC należy stosować materiały konfekcjonowane, tzn. wytwarzane przez producenta poza obiektem i dostarczane jako gotowy produkt do stosowania na obiekcie. W przypadku stosowania płynów zarobowych opartych na koncentratkach, przygotowanie płynu zarobowego powinno również przebiegać poza obiektem.

2.3. Materiał do ochrony antykorozyjnej zbrojenia i warstwy szczipnej

Zaleca się stosowanie środka, który jednocześnie spełnia rolę zabezpieczenia antykorozyjnego zbrojenia i warstwy szczipnej. Jeżeli dokumentacja projektowa nie podaje inaczej, można stosować materiał jednoskładnikowy na bazie cementu modyfikowanego polimerem, spełniający wymagania podane w tabelicy 1.

Tablica 1. Właściwości środka antykorozyjnego i warstwy szczipnej

Lp.	Właściwości	Jednostka	Wymagania	Metoda badania wg
1	Wytrzymałość na odrywanie - wartość średnia - wartość pojedynczego odczytu	MPa MPa	≥ 2,0 ≥ 1,5	Procedura IBDiM PB-TM-X1[15]
2	Przyczepność do zbrojenia - wartość średnia - wartość pojedynczego odczytu	MPa MPa	≥ 2,0 ≥ 1,5	Procedura IBDiM IBDiM-TWm-18/97[16]

2.4. Stal

Stal do naprawy skorodowanego zbrojenia powinna spełniać wymagania podane w OST M-12.01.00 [2] pkt 2. Klasa i gatunek stali powinny być zgodne z dokumentacją projektową.

2.5. Wymagania dla zapraw niskoskurczowych typu PCC (o spoiwie polimerowo-cementowym)

Należy stosować jednokomponentową drobnopłynną zaprawę naprawczą typu PCC (na bazie cementu, modyfikowaną polimerami). Zaprawa powinna mieć przeznaczenie do napraw konstrukcji betonowych i żelbetowych, powinna nadawać się do nanoszenia w pozycji sufitowej i do wypełniania nieregularnych rozkuć. Powinna również nadawać się do napraw dynamicznie obciążonych elementów konstrukcji mostowych.

Jeżeli dokumentacja projektowa ani ST nie przewidują inaczej, można stosować zaprawę, która po stwardnieniu spełnia wymagania podane w tabelicy 2.

Tablica 2. Wymagania dla stwardniałej zaprawy PCC

Lp.	Właściwości	Jednostka	Wymagania	Metoda badania wg
1	Wytrzymałość na zginanie po 28 dniach	MPa	≥ 9,0	PN-EN 196-1:2006 [5]
2	Wytrzymałość na ściskanie po 28 dniach	MPa	≥ 45,0	PN-EN 196-1:2006 [5]
3	Wytrzymałość na odrywanie: - wartość średnia - wartość pojedynczego wyniku	MPa MPa	≥ 2,0 ≥ 1,5	Procedura IBDiM PB-TM-X1 [15] lub PN-EN 1542:2000 [6]
4	Współczynnik liniowej rozszerzalności cieplnej	K ⁻¹	< 15x10 ⁻⁶	Procedura IBDiM SO-1 [17] lub PN-EN 1770:2000 [7]
5	Dynamiczny moduł sprężystości	GPa	od 25 do 40	Procedura IBDiM SO-2 [18]
6	Skurcz w okresie 1÷90 dni	‰	≤ 1,2	Procedura IBDiM TWm-31/97 [19] lub PN-EN 12617-4:2004 [8]
7	Pęcznienie w okresie 1÷90 dni	‰	≤ 0,3	Procedura IBDiM TWm-31/97 [19] lub PN-EN 12617-4:2004 [8]
8	Mrozoodporność badana w wodzie i roztworze soli (2% NaCl): - ubytek masy - wytrzymałość na zginanie - wytrzymałość na ściskanie - wytrzymałość na odrywanie	% MPa MPa MPa	F150 ≤ 5 ≥ 7,0 ≥ 35 ≥ 1,6	Procedura IBDiM PBTM-1/12 [20] i Procedura IBDiM SO-3 [21]
9	Stopień wodoprzepuszczalności	-	W 8	PN-B-06250:1988 [9]

Grubość nakładanej warstwy zaprawy PCC nie może być mniejsza niż 3-krotna grubość ziaren najgrubszej frakcji kruszywa, ale nie mniejsza niż 1cm oraz powinna zawierać się w granicach grubości podanych przez producenta. Maksymalne uziarnienie kruszywa nie może być większe niż 1/3 planowanej grubości warstwy zaprawy i powinno być mniejsze niż 8mm.

2.6. Wymagania dla zaprawy do szpachlowania naprawionych ubytków (warstwy wyrównawczej)

Należy stosować jednoskładnikową zaprawę cementową o uziarnieniu do 0,5mm modyfikowaną polimerami. Zaprawa powinna mieć przeznaczenie do napraw konstrukcji betonowych i żelbetowych, powinna nadawać się do nanoszenia w pozycji sufitowej i do wyrównywania powierzchni betonowych, szpachlowania i uszczelniania powierzchni przez zamykanie porów, rys i raków. Powinna również nadawać się do napraw dynamicznie obciążonych elementów konstrukcji mostowych.

Jeżeli dokumentacja projektowa ani ST nie przewidują inaczej można stosować zaprawę, która po stwardnieniu spełnia wymagania podane w tabelicy 3.

Tablica 3. Wymagania dla stwardnianej zaprawy szpachlowej

Lp.	Właściwości	Jednostka	Wymagania	Metoda badania wg
1	Wytrzymałość na zginanie po 28 dniach	MPa	≥ 6,0	PN-EN 196-1:2006 [5]
2	Wytrzymałość na ściskanie po 28 dniach	MPa	≥ 30,0	PN-EN 196-1:2006 [5]
3	Wytrzymałość na odrywanie: - wartość średnia - wartość pojedynczego wyniku	MPa MPa	≥ 2,0 ≥ 1,5	Procedura IBDiM PB-TM-X1 [15] lub PN-EN 1542:2000 [6]
4	Skurcz w okresie 1÷90 dni	‰	≤ 1,2	Procedura IBDiM TWm-31/97 [19] lub PN-EN 12617-4:2004 [8]
5	Mrozoodporność badana w wodzie i roztworze soli (2% NaCl): - ubytek masy - wytrzymałość na zginanie - wytrzymałość na ściskanie - wytrzymałość na odrywanie	% MPa MPa MPa	F150 ≤ 5 ≥ 7,0 ≥ 20 ≥ 1,6	Procedura IBDiM PBTM-1/12 [20] i Procedura IBDiM SO-3 [21]
6	Stopień wodoprzepuszczalności	-	W8	PN-B-06250:1988 [9]

3. SPRZĘT

3.1. Ogólne wymagania dotyczące sprzętu

Ogólne wymagania dotyczące sprzętu podano w OST D-M-00.00.00 „Wymagania ogólne” [1], pkt 3.

Wykonawca zobowiązany jest posiadać niezbędny sprzęt do wykonywania robót, zgodnie z przyjętą technologią i kartami technicznymi materiałów oraz konieczny, podstawowy sprzęt laboratoryjny do kontroli procesu technologicznego i wykonanych prac.

3.2. Sprzęt do wykonania robót

3.2.1. Sprzęt do usuwania skorodowanego betonu i czyszczenia powierzchni betonowej

W dyspozycji Wykonawcy powinien znajdować się sprzęt do przygotowania powierzchni betonowej, np.:

- młotki,
- piły do betonu,
- szczotki stalowe ręczne i obrotowe,
- szlifierki lub wiertarki do napędu szczotek obrotowych,

- aparatura do czyszczenia strumieniowo-ściernego (piaskownica, sprężarka w wydajności 10 m³/h),
- odkurzacz,
- sprężarka śrubowa.

3.2.2. Sprzęt do wykonania robót zbrojarskich

Do wykonania robót zbrojarskich należy stosować sprzęt wg OST M-12.01.00 [2] pkt 3.

3.2.3. Sprzęt do nakładania warstwy szczepnej i środka antykorozyjnego

Środek antykorozyjny i warstwę szczepną można nakładać średniej twardości szczotką, pędzlem lub natryskiem. Do przygotowania środka należy stosować mieszadło wolnoobrotowe (max. 500 obr./min).

3.2.4. Sprzęt do nakładania zaprawy PCC

Do przygotowania zaprawy należy stosować mieszadło wolnoobrotowe (max. 500 obr./min).

Zaprawę należy nakładać przy użyciu narzędzi zalecanych przez producenta.

3.2.5. Sprzęt do nakładania szpachłówki

Do nakładania szpachłówki Wykonawca powinien dysponować narzędziami tynkarskimi.

3.2.6. Sprzęt laboratoryjny do kontroli procesu technologicznego i wykonania prac

Podczas robót Wykonawca zobowiązany jest kontrolować warunki atmosferyczne, i posiadać do dyspozycji:

- wilgotnościomierz,
- termometry do pomiaru temperatury powietrza i podłoża betonowego.

Wykonawca powinien też dysponować sprzętem laboratoryjnym do wykonania badań wytrzymałości podłoża oraz jakości powłok (przyczepności, grubości) wg odpowiednich norm przedmiotowych.

4. TRANSPORT

4.1. Ogólne wymagania dotyczące transportu

Ogólne wymagania dotyczące transportu podano w OST D-M-00.00.00 [1] „Wymagania ogólne” [1], pkt 4.

Materiały należy transportować i przechowywać zgodnie z zaleceniami producenta podanymi w kartach technicznych materiałów. Jeżeli producent nie podaje inaczej, materiały należy transportować i przechowywać zgodnie z zaleceniami podanymi poniżej.

4.2. Transport i przechowywanie materiału do wykonania warstwy szczepnej i środka antykorozyjnego

Materiał powinien być pakowany, transportowany i przechowywany w oryginalnych opakowaniach producenta (plastikowych pojemnikach lub workach papierowych). Na każdym opakowaniu powinna być umieszczona etykieta zawierająca dane:

- nazwę i adres producenta,
- nazwę wyrobu,
- masę netto,
- datę produkcji i okres przydatności do stosowania,
- warunki przechowywania,
- ogólne zasady stosowania,
- nr PN lub aprobaty technicznej.

Materiał należy przechowywać w pomieszczeniach zadaszonych, suchych, zabezpieczonych przed działaniem mrozu. Okres przydatności dostosowania materiałów przechowywanych w oryginalnie zapakowanych, nieuszkodzonych opakowaniach, w temperaturze od +5°C do +25°C wynosi zwykle ok. 12 miesięcy od daty produkcji.

Materiał należy przewozić krytymi środkami transportu chroniąc opakowania przed uszkodzeniami mechanicznymi i wilgocią.

4.3. Transport stali

Transport stali do naprawy skorodowanych prętów powinien odbywać się wg zasad podanych w OST M-12.01.00 [2] pkt 4.

4.4. Transport i przechowywanie zapraw naprawczych

Zaprawy do napraw betonu należy przechowywać w pomieszczeniach zadaszonych, suchych, zabezpieczonych przed działaniem mrozu, w temperaturach od +5°C do +25°C. Okres przydatności do stosowania materiałów przechowywanych w oryginalnie zapakowanych nieuszkodzonych opakowaniach wynosi zwykle od 9 do 12 miesięcy.

Zaprawy należy przewozić w oryginalnych opakowaniach producenta krytymi środkami transportu, chroniąc opakowania przed uszkodzeniem mechanicznym, wilgocią i mrozem.

Na każdym opakowaniu powinna znajdować się etykieta zawierająca następujące dane:

- nazwę i adres producenta,
- nazwę wyrobu,
- masę netto,
- datę produkcji i okres przydatności do stosowania,
- warunki przechowywania,
- ogólne zasady stosowania,
- nr PN lub aprobaty technicznej,
- nr i datę deklaracji zgodności.

5. WYKONANIE ROBÓT

5.1. Ogólne zasady wykonywania robót

Ogólne zasady wykonywania robót podano w OST D-M-00.00.00 „Wymagania ogólne” [1], pkt 5.

Wykonanie naprawy powierzchni betonowej za pomocą zapraw PCC wraz z przygotowaniem powierzchni do naprawy należy wykonywać zgodnie z „Zaleceniami do wykonywania oraz odbioru napraw i ochrony powierzchniowej betonu w konstrukcjach mostowych” [24].

Zaprawami niskoskurczowymi można uzupełniać ubytki na głębokość 2 ÷ 10cm w kilku warstwach. W niektórych zestawach materiałów między warstwami zaprawy naprawczej stosuje się warstwę szczepną. Jednorazowa maksymalna grubość warstwy powinna być zgodna z zaleceniami producenta materiałów.

Zaprawy PCC mogą być stosowane przy naprawach obiektów bez ich wyłączenia z ruchu. Podczas układania zaprawy i w początkowej fazie jej wiązania należy wyeliminować ruch ciężki i dążyć do zminimalizowania drgań obiektu przez ograniczenie szybkości.

5.2. Diagnostyka konstrukcji mostowej

Przed przystąpieniem do wykonania naprawy należy wykonać diagnostykę konstrukcji określającą rodzaj i zakres uszkodzeń oraz przyczynę ich powstania. Diagnostyka powinna obejmować:

a) stadium wstępne (oszacowanie rozmiaru uszkodzeń), zawierające:

- analizę istniejącej konstrukcji (rysunki, opisy techniczne, obliczenia statyczne itp.),
 - określenie rozmiaru uszkodzeń wg rodzaju, zakresów i położenia miejsc uszkodzonych; rodzaje uszkodzeń, które powinny być brane pod uwagę to przede wszystkim:
 - obsypujące się powierzchnie,
 - wykwyty soli i wylugiwanego z betonu wodorotlenku wapniowego,
 - ślady rdzy na powierzchni betonu,
 - odpryski betonu, spękane krawędzie,
 - zarysowania,
 - odsłonięcie prętów zbrojeniowych,
 - analizę czynników zewnętrznych (oddziaływanie mechaniczne, chemiczne, warunki ciepłno-wilgotnościowe i inne wpływy środowiska); za korozjogenne dla betonowych konstrukcji mostowych uważa się stężenia niektórych gazów w powietrzu większe niż:
 - dwutlenek węgla CO_2 600 ÷ 1000 mg/m^3 ,
 - dwutlenek siarki SO_2 0,5 ÷ 1,00 mg/m^3 ,
 - tlenki azotu NO_x 0,10 ÷ 0,50 mg/m^3 ,
 - ustalenie przyczyn powstania uszkodzeń,
 - rozpatrzenie wpływu ewentualnych odstępstw od projektu w trakcie wykonywania i eksploatacji obiektu,
 - wykonanie dokumentacji inwentaryzacyjnej (dokumentacji fotograficznej, rysunkowej),
 - określenie ilościowe zakresu uszkodzeń,
- b) stadium szczegółowe, zawierające:
- oględziny i badania poszczególnych zniszczeń i uszkodzeń (zwietrzliny, wykwyty, odbarwienia, odpryski otuliny, rysy, zanieczyszczenia itp), wykonanie inwentaryzacji uszkodzeń z pokazaniem ich lokalizacji i naniesieniem numeracji,
 - badania obiektu „in-situ”, w szczególności:
 - głębokość karbonatyzacji,
 - wytrzymałość betonu na ściskanie,
 - grubość otuliny zbrojenia,
 - wytrzymałość betonu na rozciąganie metodą „pull-off”,
 - pomiar stopnia skażenia, w tym ocena zawartości i rozkład chlorków i siarczanów w przekroju betonowym, za szkodliwe uważa się zawartości chlorków w stosunku do masy cementu większe od:
 - 0,4% dla elementów żelbetowych,
 - 0,2% dla elementów z betonu sprężonego,beton o $pH < 11$ nie stanowi dostatecznego zabezpieczenia antykorozyjnego dla zbrojenia konstrukcji, a zagrożenie istotnie wzrasta w przypadku dodatkowego skażenia siarczanami,
 - pomiar wilgotności, w tym miejsc dotkniętych korozją,
 - pomiar szerokości rozwarcia rys,
- Badania te powinny być wykonane zarówno na powierzchniach wizualnie nieuszkodzonych jak i uszkodzonych,
- szczegółowe badania laboratoryjne pobranych na obiekcie próbek, a w szczególności:
 - struktura kompozytu,
 - profil chlorkowy,
 - wilgotność i nasiąkliwość,
 - wytrzymałość na ściskanie i rozciąganie przy zginaniu,
 - odkształcalność termiczna, skurcz, wytrzymałość na ścieranie itp.
- Diagnostykę konstrukcji oraz ocenę uszkodzeń należy wykonywać wg PN-B-01807:1988 [10], „Wytucznych badań właściwości ochronnych betonu względem zbrojenia w mostach” [22] oraz „Zaleceń dotyczących oceny jakości beton „in-situ” w istniejących konstrukcjach obiektów mostowych.” [23].

5.3. Projekt naprawy powierzchniowej betonu

Przed przystąpieniem do wykonania naprawy powierzchni betonu powinien być wykonany projekt ochrony powierzchniowej betonu. Projekt powinien zawierać w szczególności:

- diagnostykę obiektu z inwentaryzacją opisową i rysunkowa uszkodzeń,
- określenie wpływu środowiska zewnętrznego na degradację obiektu,
- dobór rozwiązań materiałowych wraz z charakterystyką materiałów i podaniem uzasadnień ich zastosowania,
- opracowanie szczegółowych założeń technologicznych remontu z podaniem przewidywanej ilości robót i zużycia materiałów podstawowych (m.in. sposób wykonania zbrojenia uzupełniającego, rodzaj zastosowanej iniekcji, określenie liczby i lokalizacji wentyli iniekcyjnych (roboty iniekcyjne są przedmiotem OST M-20.20.15d [4]),
- niezbędne obliczenia statyczne i analizę wytrzymałościową, oceniające wpływ planowanych napraw na pracę całej konstrukcji mostu w poszczególnych fazach prowadzenia robót, co wiąże się ze wskazaniem m.in. kolejności prac naprawczych na obiekcie,
- w przypadku stosowania zbrojenia przeciwskurczowego oraz zbrojenia szepiającego – ilość zbrojenia, jego średnicę, ilość i rodzaj łączników umożliwiających odpowiednie zakotwienie w obu łączonych materiałach, głębokość i średnicę otworów dobranych do stosowanych materiałów przeznaczonych do mocowania kotew należy określić na podstawie obliczeń.

5.4. Wymagania w stosunku do personelu Wykonawcy

5.4.1. Dokumenty dotyczące kwalifikacji personelu

Dokumenty potwierdzające spełnienie wymagań w stosunku do personelu Wykonawca zobowiązany jest dołączyć do oferty przetargowej. Żądanie dostarczenia wymienionych dokumentów przez Wykonawcę powinno być zawarte w warunkach kontraktu.

5.4.2. Wymagania w stosunku do osób kierujących robotami:

- uprawnienia wykonawcze i budowlane do wykonywania samodzielnych funkcji technicznych w zakresie budownictwa mostowego,
- znajomość zasad napraw i ochrony powierzchniowej betonu w konstrukcjach mostowych oraz technologii stosowania materiałów, udokumentowane ukończeniem szkolenia w zakresie napraw oraz doświadczenie w wykonywaniu prac tego typu.
- znajomość technologii i umiejętność stosowania materiałów do napraw i ochrony powierzchniowej betonu, ukończenia szkolenia w zakresie napraw oraz doświadczenie w wykonywaniu prac tego typu.

5.4.4. Wymagania w stosunku do robotników:

- znajomość zasad i umiejętność stosowania materiałów do napraw i ochrony betonu, przeszkolenie na stanowisku pracy.

5.5. Wymagana dokumentacja robót

Przed przystąpieniem do prac Wykonawca zobowiązany jest przedstawić Program Zapewnienia Jakości (PZJ). Przed przystąpieniem do robót Wykonawca i Inżynier dokonują ustaleń technologicznych, których zakres przedstawiony został w załączniku 1. Podczas robót na bieżąco, na odpowiednich formularzach Wykonawca zobowiązany jest do sporządzania dokumentacji wykonawczej według załączonych wzorów (przykłady protokołów w załączniku), w której zamieszcza m.in.:

- dane o obiekcie,
- informacje o stosowanych materiałach i technologii prac,
- dane dzienne o warunkach atmosferycznych podczas robót,
- informacje o ilości wykonanych prac i zużytych materiałów,
- wyniki wykonanych badań w ramach kontroli wykonywania i odbioru robót.

Oddzielna dokumentacja powinna być prowadzona dla prac iniekcyjnych. Zakres dokumentacji dla prac iniekcyjnych jest przedmiotem OST M-20.20.15d [4].

Powyższa dokumentacja stanowi podstawę do rozliczenia robót. Dokumentację tę Wykonawca zobowiązany jest dołączyć jako element dokumentacji budowy.

5.6. Zasady wykonywania robót

Niniejsza OST dotyczy zasad wykonywania napraw powierzchni betonowych za pomocą zapraw typu PCC.

Podstawowe czynności przy wykonywaniu robót obejmują:

- roboty przygotowawcze,
- przygotowanie podłoża betonowego i stali zbrojeniowej do nałożenia materiału naprawczego,
- nałożenie materiału naprawczego,
- roboty wykończeniowe.

5.7. Roboty przygotowawcze

Przed przystąpieniem do robót należy, na podstawie dokumentacji projektowej, ST lub wskazań Inżyniera:

- zlokalizować obszary do naprawy,
- ustalić materiały niezbędne do wykonania robót,
- określić kolejność, sposób i termin wykonania robót.

Do Wykonawcy należy również wykonanie, zabezpieczenie, utrzymanie oraz rozbiórka rusztowań, pomostów roboczych i innych urządzeń pomocniczych niezbędnych do prowadzenia robót.

5.8. Pole referencyjne

Przed przystąpieniem do prac naprawczych na obiekcie Wykonawca, w obecności przedstawiciela Inżyniera przygotowuje pole referencyjne naprawy powierzchniowej betonu. Wykonanie pola referencyjnego ma na celu:

- określenie wszystkich parametrów naprawy powierzchniowej betonu,
- ocenę przydatności proponowanych materiałów, technologii,
- ocenę efektów wykonania prac naprawczych.

Pole referencyjne może stanowić podstawę do oceny, czy wykonana na danym elemencie naprawa powierzchniowa wykazuje założone właściwości, czy jest zgodna z wymaganiami projektowymi i wymaganiami producenta materiałów.

Prace podczas wykonywania pola referencyjnego powinny przebiegać uzgodnionymi w protokole ustaleń (przykład protokołu w załączniku 1) materiałami i zgodnie z założoną technologią. Prace rozpoczynają się od przygotowania podłoża i prętów zbrojenia przez wykonanie zabezpieczenia antykorozyjnego zbrojenia, warstwy szczepnej, uzupełnienia ubytku, nałożenia szpachlówki a kończąc na ewentualnej powłoce ochronnej (wykonywanie powłok ochronnych jest przedmiotem OST M-20.01.08 [3]).

Dodatkowo, podczas wykonywania pola referencyjnego, dla materiałów z grupy zapraw, należy wykonać kontrolę wykonywania prac obejmującą sprawdzenie, na min. 3 próbkach, beleczkach 4x4x16cm, gęstości objętościowej oraz wytrzymałości na ściskanie zgodnie z normą PN-B-04500:1985 [11]. Uzyskane wyniki powinny spełniać wymagania zgodnie z przedmiotowymi normami lub aprobatami technicznymi. Gęstość objętościową należy określić również na próbkach o grubości min. 15mm, pobranych z odwiertów, uzyskanych podczas badania wytrzymałości na odrywanie (metoda „pull-off”), przy czym należy wykonać min. 3 pomiary gęstości objętościowej i obliczyć wartość średnią.

W trakcie wykonywania pola referencyjnego Wykonawca przeprowadza kontrolę wykonania robót, a Inżynier badania odbiorcze naprawy powierzchniowej betonu.

Pole referencyjne należy przygotować oddzielnie dla każdego rodzaju stosowanej naprawy powierzchniowej. Miejsca, liczbę i wielkość powierzchni referencyjnych oraz sposób ich oznaczenia powinien określić Inżynier.

Wszystkie uzgodnienia, wynikające z wykonania pola referencyjnego na każdym etapie robót, powinny zostać zapisane w protokole wykonania naprawy powierzchniowej betonu (przykład protokołu w załączniku 1), a wyniki badań załączone do dokumentacji budowy.

5.9. Przygotowanie podłoża

5.9.1. Warunki ogólne

Przed wykonaniem naprawy podłoża betonowe wymaga specjalnych przygotowań. Właściwe oczyszczenie betonu ma decydujące znaczenie dla trwałości i jakości stosowanej naprawy. Podłoża betonowe podlegające naprawie powinno być jednorodne, czyste, wolne od mlecza cementowego, piasku, pyłów, olejów i tłuszczów, a także oczyszczone z odstających grudek związanego betonu, skorodowanych, luźnych części betonu, starych powłok ochronnych i innych elementów pogarszających przyczepność. Odpowiednio przygotowane powinno być również odsłonięte zbrojenia. W zakres przygotowania podłoża wchodzi następujące prace:

- usunięcie pozostałości powłok ochronnych i pielęgnacyjnych oraz powierzchniowych zanieczyszczeń (w tym również chemicznych) mogących mieć wpływ na połączenie nakładanych materiałów z betonem lub na korozję betonu albo stali zbrojeniowej,
- usunięcie mlecza cementowego i słabo związanych warstw betonu,
- odkucie otuliny betonowej skorodowanych prętów,
- oczyszczenie odsłoniętych prętów zbrojeniowych z rdzy do wymaganego stopnia czystości,
- oczyszczenie podłoża betonowego z pyłów i części luźnych oraz ewentualnie usunięcie nadmiaru wody.

Z przygotowania podłoża Wykonawca powinien przygotować protokół. Przykład protokołu podano w załączniku 2.

5.9.2. Sposoby przygotowania podłoża przed nakładaniem materiałów naprawczych

5.9.2.1. Odkuwanie betonu

Przed nałożeniem materiałów naprawczych (zapraw PCC) należy usunąć skorodowany beton do tzw. „zdrowego betonu”, oczyścić i zabezpieczyć odkryte pręty zbrojeniowe, oczyścić powierzchnię naprawianą z wszelkich zanieczyszczeń oraz wykonać roboty iniekcyjne. Wykonanie robót iniekcyjnych jest przedmiotem OST M-20.20.15d [4].

Odkuwanie skorodowanego betonu powinno odbywać się pod nadzorem Inżyniera. Dopuszczalna wielkość obszaru odkuwania betonu powinna być określona w projekcie naprawy i niedopuszczalne jest odkuwanie betonu na obszarze wykraczającym poza ten zakres bez konsultacji z Inżynierem. W przypadku konieczności odkucia betonu na znacznym obszarze, mogącym mieć wpływ na statykę konstrukcji obiektu lub jej poszczególnych elementów, należy przerwać roboty i powiadomić Inżyniera celem skonsultowania się z projektantem robót naprawczych. Należy również powiadomić bezzwłocznie Inżyniera i przerwać roboty przygotowawcze w przypadku natrafienia na stal sprężającą.

Głębokość i kształt skucia powinny być ustalone na podstawie badań, określających m.in. głębokość karbonatyzacji, głębokość penetracji szkodliwych związków chemicznych, a także na podstawie badań wytrzymałościowych, określających wytrzymałość betonu. W przypadku degradacji betonu sięgającej znacznej głębokości, proces skuwania należy poprzedzić analizą statyczno-wytrzymałościową, określającą czy skuwanie nie zagrazi bezpieczeństwu konstrukcji i ewentualnie wykonać niezbędne prace zabezpieczające. Linie wyznaczające krawędzie odkuć powinny być prostopadłe lub równoległe do osi naprawianego elementu. Krawędzie obszaru naprawianego należy podkuć (naciąć liniowo) pod kątem prostym. Minimalna głębokość podkuć wynosi 1cm.

5.9.2.2. Czyszczenie podłoża betonowego

Czyszczenie podłoża betonowego polega na usunięciu części luźnych, pyłów, olejów, mleczka cementowego i innych elementów obniżających przyczepność. Sposób czyszczenia należy dostosować do przewidywanych do wbudowania materiałów naprawczych, zgodnie z ich kartami technicznymi. Do czyszczenia powierzchni należy stosować metodą strumieniowości (np. piaskowanie, śrutowanie, hydropiaskowanie). Następnie oczyszczoną powierzchnię należy odpylić odkurzaczem przemysłowym lub przez zdmuchnięcie pyłu sprężonym powietrzem (sprężarki śrubowe). Miejsca załuszczone należy zmyć rozpuszczalnikami organicznymi lub detergentami.

5.9.2.3. Przygotowanie zbrojenia

Jeżeli stwierdzono korozję zbrojenia, to powinno ono być odsłonięte w stopniu umożliwiającym jego oczyszczenie i ewentualne wykonanie zabezpieczenia antykorozyjnego jego powierzchni. W przypadku stwierdzenia powierzchniowej korozji prętów zbrojenia (od strony otuliny) beton należy rozkuć do ½ średnicy pręta zbrojeniowego. Gdy pręty zbrojeniowe są skorodowane na całym obwodzie rozluźnienie powinno sięgać jeszcze około 2cm poza pręt. Odkryte zbrojenie należy oczyścić z rdzy obróbką strumieniowości do stopnia czystości wymaganego przez producenta materiałów naprawczych (zwykle do stopnia Sa ½ wg PN-EN ISO 8501-1:2008 [12]).

W przypadku stwierdzenia korozji 20% przekroju pręta zbrojeniowego należy wzmocnić zbrojenie prętami uzupełniającymi lub odpadnięte pręta usunąć i zastąpić nowymi. Pręty stanowiące uzupełnienie należy oczyścić do stopnia czystości jak pręty zbrojenia uzupełnianego. Łączenie prętów uzupełnianych z prętami uzupełniającymi należy wykonywać zgodnie z PN-S-10042:1991 [13].

Po oczyszczeniu pręty zbrojeniowe należy zabezpieczyć środkiem antykorozyjnym. Przygotowanie środka antykorozyjnego do użycia musi być zgodne z zaleceniami producenta podanymi w karcie technicznej. Zwykle odpowiednią ilość wody wlewa się do mieszarki wolnoobrotowej i dodaje suchy składnik mieszając aż do uzyskania jednorodnej masy o konsystencji śmietany (nie krócej niż 3 min.). Oczyszczone pręty zbrojeniowe należy pokryć materiałem antykorozyjnym za pomocą szczotki, pędzla lub rozpylacza. Ilość i grubość warstw ochrony antykorozyjnej prętów oraz całość przebiegu procesu wbudowywania materiału musi odpowiadać wymaganiom producenta podanym w kartach technicznych materiałów. Zwykle należy zastosować dwie warstwy o grubości 0,5mm każda. Odstęp pomiędzy nakładaniem kolejnych warstw wynosi zwykle od 4 do 5 godz. w temperaturze +20°C. Kolejne warstwy naprawy można nakładać po upływie czasu określonym przez producenta (zwykle od 4 do 5 godzin w temp. +20°C).

Z zabezpieczenia antykorozyjnego prętów zbrojeniowych Wykonawca sporządzi protokół. Wzór protokołu podano w załączniku 3.

5.9.2.4. Iniekcja rys

Iniekcja rys jest przedmiotem OST M-20.20.15d [4].

5.9.2.5. Przygotowanie podłoża bezpośrednio przed nałożeniem zaprawy naprawczej - nakładanie warstwy szczepnej i środka antykorozyjnego

Przygotowanie warstwy szczepnej i środka antykorozyjnego do użycia musi być zgodne z zaleceniami producenta podanymi w karcie technicznej. Zwykle odpowiednią ilość wody wlewa się do mieszarki wolnoobrotowej i dodaje suchy składnik mieszając w mieszadłem wolnoobrotowym przez co najmniej 3 min., aż do uzyskania jednorodnej masy o konsystencji śmietany.

Oczyszczone pręty zbrojeniowe należy pokryć środkiem antykorozyjnym przy pomocy średniej twardości szczotki, wałka lub rozpylacza. Ilość nakładanych warstw i odstęp czasowy pomiędzy nakładaniem kolejnych warstw powinny być zgodne z zaleceniami producenta.

Przed wykonaniem warstwy szczepnej podłoża należy zwilżyć czystą wodą aż do nasycenia (chyba, że producent podaje inaczej w karcie technicznej). Warstwę szczepną należy nakładać szczotką, pędzlem lub natryskiem. Warstwa szczepna musi zostać dobrze wtarta w podłożu w celu osiągnięcia dobrego związania z podłożem. Ilość i grubość warstw oraz całość przebiegu procesu wbudowywania materiału musi odpowiadać wymaganiom producenta podanym w kartach technicznych materiałów. Zwykle temperatura powietrza i podłoża w trakcie układania warstwy powinna wynosić min. +5°C i max. +30°C. Następne warstwy naprawcze powinny być układane na wilgotną warstwę szczepną metodą „mokre na mokre”, chyba że producent podaje inaczej w karcie technicznej materiału.

Z wykonania warstwy szczepnej Wykonawca sporządzi protokół. Wzór protokołu podano w załączniku 4.

Jeżeli nie jest stosowana warstwa szczepna podłoża betonowe powinno być przygotowane do nałożenia zaprawy naprawczej zgodnie z zaleceniami producenta. Zwykle powinno być ono starannie nasączone wodą przez 3 dni poprzedzające betonowanie, aby suchy stary beton nie odciągał wody ze świeżej mieszanki, a także aby w jak największym stopniu zmniejszyć skurcz różnicowy między starym betonem a świeżą zaprawą. Bezpośrednio przed nałożeniem zaprawy naprawczej nadmiar wody należy usunąć, aby powierzchnia była matowo-wilgotna.

5.10. Naprawa powierzchni betonowych zaprawami PCC

5.10.1. Warunki atmosferyczne

Jeżeli producent w karcie technicznej nie podaje inaczej, nakładanie zapraw naprawczych należy wykonywać przy temperaturach powietrza i podłoża: min. +5°C i max. +30°C. Podczas wykonywania prac naprawczych Wykonawca zobowiązany jest kontrolować wilgotność podłoża oraz temperaturę powietrza i podłoża. Parametry te muszą odpowiadać wymaganiom podanym w kartach technicznych, Polskich Normach lub aprobatkach technicznych. Pomiarów warunków atmosferycznych należy wykonywać co 3-4 godziny i przy każdej odczuwalnej zmianie pogody. Wyniki pomiarów powinny zostać umieszczone w protokołach wykonania warstwy szczepnej i naprawy ubytków betonowych.

5.10.2 Przygotowanie materiałów

Przed przystąpieniem do przygotowania materiałów należy sprawdzić zgodność materiału z dokumentacją projektową i specyfikacją techniczną, stan opakowań i termin przydatności do stosowania. Wyniki kontroli jakości materiałów do napraw powinny zostać zamieszczone w odpowiednich protokołach (patrz załączniki 3, 4, 5).

Jeżeli producent materiału nie przewiduje inaczej w karcie technicznej, materiały należy przygotować do aplikacji wlewając odpowiednią ilość wody do czystego naczynia, a następnie podczas mieszania, dodając suchą zaprawę. Aby ograniczyć napowietrzanie należy stosować wolnoobrotowe mieszadło mechaniczne, mieszając nie krócej niż 3 minuty. Bezpośrednio przed zastosowaniem, materiał powinien stanowić jednorodną mieszaninę, bez widocznych smug i pęcherzyków powietrza.

5.11. Nakładanie zaprawy naprawczej

5.11.1. Warunki ogólne

Roboty powinny być wykonywane przez specjalistyczne firmy. Przy wykonywaniu robót należy zawsze i bezwzględnie przestrzegać zaleceń technologicznych określonych przez producenta materiału. Zalecenia te zawarte są w kartach technicznych materiałów i opracowane przez jego producenta. Każdy z materiałów naprawczych ma swoją specyfikę stosowania i dla każdego materiału można określić nieco inne wymagania dotyczące warunków pogodowych, warunków przygotowania i wilgotności podłoża oraz warunków wykonywania kolejnych warstw. Ścisłe przestrzeganie zaleceń technologicznych producenta materiału ma decydujący wpływ na trwałość wykonywanych napraw.

Z wykonania robót Wykonawca powinien sporządzić protokół. Przykład protokołu podano w załączniku 5.

5.11.2. Nakładanie zaprawy naprawczej

Jeżeli producent nie przewiduje inaczej, zaprawę naprawczą należy nanieść na podłoże bezpośrednio po nałożeniu warstwy szczepnej, metodą „mokre na mokre”. W przypadku, gdy warstwa szczepna nie jest stosowana, zwykle wymagane jest zwilżenie powierzchni betonowej wodą i usunięcie jej nadmiaru, tak by powierzchnia podczas układania zaprawy była matowo-wilgotna.

Zaprawę należy nanosić techniką wskazaną przez producenta w karcie technicznej. Zwykle nie stosuje się metod tynkarskich, materiał naprawczy należy nałożyć kielnią i ubytek „wykleić” techniką „na wcisk” zaprawą, tak aby ją jak najsilniej dokleić do podłoża i zagęścić. Należy przy tym unikać nanoszenia nadmiaru materiału poza krawędzie rozkucia. Zaprawę należy dobrze zagęścić, unikając powstawania pustek. W sytuacji, gdy konieczne jest nałożenie kolejnej warstwy zaprawy naprawczej należy odczekać okres czasu wymagany przez producenta (zwykle 24 godziny) do momentu utwardzenia się warstwy poprzedniej, następnie nałożyć warstwę szczepną i na świeżą warstwę szczepną nałożyć zaprawę naprawczą.

Jeżeli producent nie wymaga inaczej, powierzchni na której wykonano naprawę nie należy wygładzać na mokro. Po wstępnym związaniu i częściowym stwardnieniu zaprawy (około 1+2 godzin) naprawianą powierzchnię należy delikatnie zatrzeć packą pokrytą gąbką, filcem lub miękkim tworzywem syntetycznym. Nie wolno stosować siłowego zacierania „na ostro”. Wykonaną naprawę należy chronić przed zbyt szybkim wysychaniem poprzez przykrywanie folią lub brezentem systematycznie zraszając wodą. Nie wolno wykonanej naprawy skrapiać wodą i zagładzać do wypłynięcia mleczka cementowego, ani posypywać cementem.

Uzupełnienie drobnych ubytków i wyrównanie powierzchni po naprawie ubytków należy wykonać warstwą wyrównawczą (zaprawą szpachlową) najwcześniej po 24 godzinach od zakończenia naprawy (chyba że producent podaje inaczej). Zwykle przed nałożeniem szpachłówki podłoże należy lekko zwilżyć, tak aby było matowo-wilgotne. Szpachłówkę można nakładać za pomocą packi stalowej, drewnianej lub kielni. Zwykle wymagane jest nałożenie dwóch warstw. Pierwszą warstwę po ułożeniu należy lekko zatrzeć dla nadania jej szorstkości, drugą warstwą stanowi ostateczne pokrycie powierzchni. Nałożoną warstwę zaprawy wyrównawczej należy wygładzić np. wilgotną gąbką, nie należy wygładzać zaprawy za pomocą kielni stalowej ani plastikowej. Należy przestrzegać grubości warstw, które można nakładać jednorazowo (zwykle około 3mm). Jeżeli konieczne jest nałożenie grubszej warstwy zaprawą wyrównawczą należy nakładać w kilku warstwach. Należy przestrzegać okresu czasu pomiędzy nakładaniem kolejnych warstw zaprawy wyrównawczej (około 24 godzin) oraz pomiędzy zaprawą wyrównawczą i powłoką ochronną wg OST M-20.01.08 [3] (około 4 dni).

5.12. Pielęgnacja naprawy

Jeżeli producent nie podaje inaczej, bezpośrednio po ukończeniu prac związanych z wykonaniem naprawy powierzchni betonu należy chronić tę powierzchnię przed intensywnym nasłonecznieniem, silnym wiatrem, a także deszczem oraz spadkiem temperatury powietrza poniżej 5°C i przegrzaniem powyżej 25°C przez czas określony przez producenta materiału w kartach technicznych.

5.13. Bezpieczeństwo robót i ochrona środowiska

W czasie wykonywania robót należy chronić skórę i oczy przed zapyleniem. Należy używać ubrań, okularów i rękawic ochronnych. Należy przestrzegać zaleceń dotyczących bezpieczeństwa pracy podanych przez producenta.

Materiał w stanie sypkim nie powinien dostać się do kanalizacji, gruntu ani wód gruntowych. Należy zawsze doprowadzić do związania resztek materiału przy użyciu około 15-20% wody. Materiał związany może być usuwany jak zwykły gruz betonowy.

6. KONTROLA JAKOŚCI ROBÓT

6.1. Ogólne zasady kontroli jakości robót

Ogólne zasady kontroli jakości robót podano w OST D-M-00.00.00 [1] „Wymagania ogólne”, pkt 6.

6.2. Badania przed przystąpieniem do robót

Przed przystąpieniem do robót Wykonawca powinien:

- uzyskać wymagane dokumenty, dopuszczające wyroby budowlane do obrotu i powszechnego stosowania (certyfikaty zgodności, deklaracje zgodności, aprobaty techniczne, ew. badania materiałów wykonane przez dostawców itp.), potwierdzające zgodność materiałów z wymaganiami pktu 2 niniejszej specyfikacji,
- ew. wykonać własne badania właściwości materiałów przeznaczonych do wykonania robót, określone w pktcie 2 lub przez Inżyniera.

Wszystkie dokumenty oraz wyniki badań Wykonawca przedstawi Inżynierowi do akceptacji.

Podczas robót Wykonawca zobowiązany jest prowadzić protokół wykonania naprawy powierzchni betonowej, w którym podaje wszystkie niezbędne informacje o warunkach atmosferycznych, stanie używanych materiałów, parametrach technologicznych wbudowania materiałów, ilości zastosowanych materiałów oraz wyniki badań wykonanych powłok. Wzory protokołów zostały zamieszczone w załącznikach do niniejszej OST.

6.3. Kontrola jakości materiałów

Kontrolę wytwarzania materiałów prowadzi producent w ramach nadzoru wewnętrznego. Za sprawdzenie przydatności materiałów oraz jakości wbudowania odpowiada Wykonawca.

Akceptacja materiałów następuje na podstawie Polskich Norm lub, w wypadku ich braku, aprobat technicznych i sprawdzeniu ich na zgodność z wymaganiami specyfikacji technicznej. Wykonawca przedstawi Inżynierowi certyfikat zgodności lub deklarację zgodności danej partii materiału z Polską Normą lub aprobatą techniczną, a także kartę techniczną materiału. Na

żądanie Inżyniera Wykonawca przedstawi aktualne wyniki badań materiałów wykonanych w ramach nadzoru wewnętrznego przez producenta.

Przed zastosowaniem materiałów Wykonawca zobowiązany jest sprawdzić:

- nr produktu,
- stan opakowań materiału,
- warunki przechowywania materiału,
- datę produkcji i datę przydatności do stosowania.

Dodatkowo po otwarciu pojemnika z materiałem Wykonawca powinien ocenić jego wygląd.

Podczas przygotowywania materiałów do użycia należy sprawdzać zachowanie proporcji mieszania składników i zachowania czasu mieszania składników. Należy też kontrolować zachowanie czasu nakładania materiałów i odstępy czasowe pomiędzy układaniem kolejnych warstw.

6.4. Kontrola przygotowania podłoża

Podłoże betonowe podlegające naprawie powinno być jednorodne, czyste, wolne od mleczka cementowego, piasku, pyłów, olejów i tłuszczów, a także oczyszczone z odstających grudek związanego betonu, skorodowanych, luźnych części betonu, starych powłok ochronnych i innych elementów pogarszających przyczepność.

Jeżeli producent materiału nie podaje inaczej w karcie technicznej stosowanego materiału, przygotowane podłoże powinno spełniać następujące wymagania:

- wytrzymałość na ścislenie podłoża betonowego w konstrukcjach nowo zbudowanych obiektów (elementów) powinna być nie mniejsza niż wynikająca z przyjętej klasy betonu, dla obiektów remontowanych powinna ≥ 25 MPa,
- wytrzymałość na odrywanie wg normy PN-EN 1542:2000 [6] prawidłowo przygotowanego podłoża betonowego powinna wynosić:

wartość średnia	$\geq 1,5$ MPa,
wartość minimalna	1,0 MPa.

Należy wykonać jedno oznaczenie wytrzymałości na odrywanie betonu w podłożu na każde 25 m² powierzchni oczyszczonego podłoża, przy czym minimalna liczba oznaczeń wynosi 5 dla jednego obiektu.

Odkryte zbrojenie powinno być oczyszczone do stopnia czystości wymaganego przez producenta materiałów naprawczych (zwykle do stopnia Sa ½ wg PN-EN ISO 8501-1:2008 [12]) i pokryte środkiem antykorozyjnym zgodnie z pkt 5.9.2.3.

Wykonawca zobowiązany jest przedstawić Inżynierowi do akceptacji wyniki badań podłoża.

6.5. Kontrola wykonania prac naprawczych

Kontrola wykonania prac naprawczych obejmuje:

- a) badanie wytrzymałości naprawy na odrywanie od podłoża,
- b) sprawdzenie podstawowych wymiarów geometrycznych naprawianego elementu,
- c) sprawdzenie grubości otuliny zbrojenia.

Ad a) Naprawione powierzchnie, po odpowiednim stwardnieniu zaprawy, Wykonawca powinien zbadać w obecności Inżyniera przez ostukiwanie. W przypadku złej przyczepności naprawy do betonu występuje specyficzny dźwięk. Badanie wytrzymałości wykonanej naprawy na odrywanie od podłoża należy wykonać wg PN-EN 1542:2000 [6]. Należy wykonać co najmniej 1 pomiar na 25 m² wykonanej naprawy, lecz nie mniej niż 5 dla elementu. Miejsca pomiarowe wskazuje Inżynier. Wartość średnia ze wszystkich pomiarów nie powinna być mniejsza niż 1,5 MPa, minimalna wartość pojedynczego pomiaru nie powinna być mniejsza niż 1,0 MPa, przy czym przełom musi przebiegać w betonie. Jeżeli wartość pojedynczego pomiaru jest mniejsza niż 1,0 MPa wówczas należy wykonać dodatkowy pomiar obok, w miejscu również wskazanym przez Inżyniera. W przypadku, gdy dodatkowy pomiar spełni warunek minimalnej wytrzymałości na odrywanie i równocześnie wartość średnia ze wszystkich pomiarów nie będzie mniejsza niż 1,5 MPa, to można uznać, że warunek wytrzymałości na odrywanie został spełniony. Miejsca uszkodzone podczas badań należy naprawić przy użyciu tej samej zaprawy, która była stosowana do napraw, zachowując wymagania technologiczne odnośnie jej stosowania. W czasie prac należy także dążyć do odtworzenia, w miejscu wykonywania naprawy, charakteru istniejącej faktury.

Ad b) Sprawdzenie podstawowych wymiarów geometrycznych należy wykonać zgodnie z PN-S-10040:1999 [14].

Ad c) Po zakończeniu naprawy należy sprawdzić wykonaną otulinę zbrojenia w naprawianym elemencie metodami niszczącymi, pod kątem zachowania wartości założonych w projekcie naprawy. Z kontroli robót Wykonawca sporządzi protokół. Przykład protokołu zamieszczono w załączniku 6.

7. OBMIAR ROBÓT

7.1. Ogólne zasady obmiaru robót

Ogólne zasady obmiaru robót podano w OST D-M-00.00.00 „Wymagania ogólne” [1], pkt 7.

7.2. Jednostka obmiarowa

Jednostką obmiarową jest m² (metr kwadratowy) naprawionej powierzchni betonu za pomocą zapraw PCC dla grubości warstwy do 1cm oraz m³ (metr sześcienny) dla reprofiliacji większych ubytków.

8. ODBIÓR ROBÓT

8.1. Ogólne zasady odbioru robót

Ogólne zasady odbioru robót podano w OST D-M-00.00.00 „Wymagania ogólne” [1], pkt 8.

Roboty uznaje się za wykonane zgodnie z dokumentacją projektową, ST i wymaganiami Inżyniera, jeżeli wszystkie pomiary i badania z zachowaniem tolerancji wg punktu 6 dały wyniki pozytywne.

Odbiorowi robót podlegają:

- podłoże betonowe,
- zakres i kształt odkucia,
- naprawione i zabezpieczone zbrojenie,
- wykonana warstwa naprawy.

8.2. Odbiór robót zanikających i ulegających zakryciu

Odbiorowi robót zanikających i ulegających zakryciu podlegają:

- przygotowanie podłoża do wykonania naprawy,
- przygotowanie zbrojenia - oczyszczenie i nałożenie materiału antykorozyjnego,
- nałożenie warstwy szpempnej.

Odbiór tych robót powinien być zgodny z wymaganiami OST D-M-00.00.00 „Wymagania ogólne” [1] oraz niniejszej OST.

9. PODSTAWA PŁATNOŚCI

9.1. Ogólne ustalenia dotyczące podstawy płatności

Ogólne ustalenia dotyczące podstawy płatności podano w OST D-M-00.00.00 „Wymagania ogólne” [1], pkt 9.

9.2. Cena jednostki obmiarowej

Cena jednostki obmiarowej obejmuje:

- roboty przygotowawcze i pomiarowe,
- zakup, dostawę i magazynowanie materiałów, konstrukcji lub wyrobów potrzebnych do wykonania robót,
- przygotowanie podłoża do nakładania powłoki,
- przygotowanie zbrojenia - oczyszczenie, ewentualne wzmocnienie i nałożenie materiału antykorozyjnego,
- nałożenie warstwy szpempnej,
- nałożenie zaprawy naprawczej,
- nałożenie warstwy wyrównawczej,
- pielęgnację naprawy,
- wykonanie i rozbiórkę rusztowań, pomostów roboczych, urządzeń pomocniczych, niezbędnych do wykonania robót,
- zapewnienie bezpieczeństwa robót i ochrony środowiska,
- wykonanie badań,
- uporządkowanie miejsca robót.

9.3. Sposób rozliczenia robót tymczasowych i prac towarzyszących

Cena wykonania robót określonych niniejszą OST obejmuje:

- roboty tymczasowe, które są potrzebne do wykonania robót podstawowych, ale nie są przekazywane Zamawiającemu i są usuwane po wykonaniu robót podstawowych,
- prace towarzyszące, które są niezbędne do wykonania robót podstawowych, niezaliczane do robót tymczasowych.

10. PRZEPISY ZWIĄZANE

10.1. Ogólne specyfikacje techniczne (OST)

1. D-M-00.00.00 Wymagania ogólne
2. M-12.01.00 Stal zbrojeniowa
3. M-20.01.08 Zabezpieczenie antykorozyjne powierzchni betonowych
4. M-20.20.15d Iniekcja rys w powierzchniach betonowych

10.2. Normy

5. PN-EN 196-1:2006 Metody badania cementu. Część 1: Oznaczanie wytrzymałości
6. PN-EN 1542:2000 Wyroby i systemy do ochrony i napraw konstrukcji betonowych. Metody badań. Pomiar przyczepności przez odrywanie
7. PN-EN 1770:2000 Wyroby i systemy do ochrony i napraw konstrukcji betonowych. Metody badań. Oznaczanie współczynnika rozszerzalności cieplnej
8. PN-EN 12617-4:2004 Wyroby i systemy do ochrony i napraw konstrukcji betonowych. Metody badań. Część 4: Oznaczanie skurczu i wydłużenia
9. PN-B-06250:1988 Beton zwykły
10. PN-B-01807:1988 Antykorozyjne zabezpieczenia w budownictwie. Konstrukcje betonowe i żelbetowe. Zasady diagnostyki konstrukcji.
11. PN-B-04500:1985 Zaprawy budowlane. Badanie cech fizycznych i wytrzymałościowych
12. PN-EN ISO 8501-1:2008 Przygotowanie podłoży stalowych przed nakładaniem farb i podobnych produktów. Wzrokowa ocena czystości powierzchni. Część 1: Stopnie skorodowania i stopnie przygotowania niepokrytych podłoży stalowych oraz podłoży stalowych po całkowitym usunięciu wcześniej nałożonych powłok
13. PN-S-10042:1991 Obiekty mostowe. Konstrukcje betonowe, żelbetowe i sprężone. Projektowanie
14. PN-S-10040:1999 Obiekty mostowe. Konstrukcje betonowe, żelbetowe i sprężone. Wymagania i badania

10.3. Inne dokumenty

15. Procedura IBDiMPB-TM-X1 Badanie przyczepności zaprawy do napraw betonu metodą „pull-off”
16. Procedura IBDiMTWm-18/97 Badanie przyczepności do zbrojenia zapraw modyfikowanych
17. Procedura IBDiM SO-1 Badanie współczynnika liniowej rozszerzalności cieplnej dla zapraw modyfikowanych
18. Procedura IBDiM SO-2 Badanie dynamicznego modułu sprężystości dla zapraw modyfikowanych
19. Procedura IBDiMTWm-31/97 Badanie skurczu i pęcznienia zapraw modyfikowanych
20. Procedura IBDiMPBTM-1/12 Badanie mrozoodporności zapraw budowlanych
21. Procedura IBDiM SO-3 Badanie mrozoodporności zapraw budowlanych
22. Wytyczne badań właściwości ochronnych betonu względem zbrojenia w mostach. IBDiM, informacje, instrukcje, zeszyt 39, Warszawa 1992
23. Zalecenia dotyczące oceny jakości beton „in-situ” w istniejących konstrukcjach obiektów mostowych. GDDP, Warszawa 1998
24. „Zalecenia do wykonywania oraz odbioru napraw i ochrony powierzchniowej betonu w konstrukcjach mostowych”, IBDiM, Żmigród, 1998

11. ZAŁĄCZNIKI

11.1. Załącznik 1

Kontrakt nr.....

Umowa nr.....

WYKONANIA

**PROTOKÓŁ
NAPRAWY POWIERZCHNIOWEJ BETONU –
– USTALENIA TECHNOLOGICZNE**

Obiekt:.....

Zleceniodawca:.....

Projektant:.....

Wykonawca:.....

Laboratorium:.....

Osoby odpowiedzialne:.....

IMIĘ I NAZWISKO	FUNKCJA	NUMER UPRAWNIEN
	Inspektor nadzoru	
	Kierownik budowy	

USTALENIA:

RODZAJ ROBÓT	ZAKRES ROBÓT	PROJEKTOWANA TECHNOLOGIA
Przygotowanie podłoża betonowego		odkucia ręczne odkucia mechaniczne oczyszczenie podłoża: - piaskowanie - hydropiaskowanie - śrutowanie - frezowanie - inne:
Przygotowanie zbrojenia		wym. Stopień oczyszczenia: oczyszczanie zbrojenia: - piaskowanie - inne:
Zabezpieczenie antykorozyjne zbrojenia		o spoiwie mineralnym o spoiwie żywicznym sposób nanoszenia: - pędzel - szczotka - natrysk - inne:
Warstwa szczepna		o spoiwie mineralnym o spoiwie żywicznym sposób nanoszenia: - pędzel - szczotka - inne:.....
Naprawa betonu		zaprawa PCC
Inne roboty:		

WYKAZ ZAAKCEPTOWANYCH MATERIAŁÓW:

RODZAJ TECHNOLOGII	PRODUCENT MATERIAŁU	NAZWA MATERIAŁU	NUMER APROBATY	ZUŻYCIE JEDNO-STKOWE

WYMAGANIA DOTYCZĄCE WARUNKÓW ATMOSFERYCZNYCH:

RODZAJ TECHNOLOGII	WYMAGANIA					
	temp. powietrza	temp. podłoża	temp. materiałów	wilgotność powietrza	temp. punktu rosy	inne:

WYKAZ WYMAGANYCH BADAŃ KONTROLNYCH:

RODZAJ WYKONANEJ ROBOTY	RODZAJ BADAŃ	CZĘSTOTLIWOŚĆ	WYMAGANIA

WYKAZ MINIMALNEGO NIEZBĘDNEGO PRZY PROWADZONYCH PRACACH

WYPOSAŻENIA

LABORATORYJNEGO

RODZAJ SPRZĘTU	ILOŚĆ SZTUK
Termometr do pomiaru temperatury powietrza	
Termometr do pomiaru temperatury podłoża	
Termometr do pomiaru temperatury materiałów	
Higrometr	
Aparat „pull-off”	
Inne:	

WYKAZ ZAACEPTOWANEGO SPRZĘTU I NARZĘDZI:

RODZAJ SPRZĘTU	ILOŚĆ SZTUK

INNE USTALENIA TECHNOLOGICZNE:

Wykonawca Inżynier

Data:

11.2. Załącznik 2

Kontrakt nr.....
 Nazwa kontraktu.....
 Umowa nr.....

PROTOKÓŁ WYKONANIA ROBÓT Nr DZIAŁKA Nr
PROTOKÓŁ KONTROLI
PRZYGOTOWANIA PODŁOŻA BETONOWEGO

Obiekt:.....
 Element:.....
 Zakres robót:..... [m²] rysunek załącznik:.....
 Termin wykonania prac:.....
 Sposób czyszczenia:.....

KONTROLA WYKONANIA PRAC (WYNIKI BADAŃ KONTROLNYCH)

LP.	WYTRZYMAŁOŚĆ NA ŚCISKANIE	NA	WYTRZYMAŁOŚĆ NA ODRYWANIE	KARBONATYZACJA	ZAWARTOŚĆ CHLORKÓW	INNE

UWAGI:

Miejscowość i data	Wykonawca	Inżynier
.....

11.3 Załącznik 3

Kontrakt nr.....
 Nazwa kontraktu.....
 Umowa nr.....

PROTOKÓŁ WYKONANIA ROBÓT Nr DZIAŁKA Nr
ZABEZPIECZENIE ANTYKOROZYJNE PRĘTÓW ZBROJENIOWYCH

Obiekt:.....
 Element:.....
 Zakres robót:..... [m²] rysunek załącznik:.....
 Termin wykonania prac:.....
 Stopień oczyszczenia prętów zbrojeniowych:.....
 Sposób czyszczenia prętów zbrojeniowych:.....

PARAMETRY MATERIAŁU DO WYKONANIA ZABEZPIECZENIA ANTYKOROZYJNEGO ZBROJENIA

Lp.	Parametry materiału	Dane
1	Nazwa materiału	
2	Numer partii	
3	Numer dostawy	
4	Certyfikat lub deklaracja zgodności z Polską Normą lub aprobatą techniczną	załącznik nr
5	Data ważności	
6	Stosunek mieszania	
7	Czas mieszania	
8	Temperatura materiału	
9	Metoda nanoszenia	
10	Liczba warstw	
11	Grubość warstw	
12	Przerwa technologiczna pomiędzy warstwami zabezpieczenia antykorozyjnego	
13	Przerwa technologiczna przed wykonaniem kolejnej warstwy	
14	Inne:	
15		

UWAGI:

Miejscowość i data	Wykonawca	Inżynier
.....

11.4 Załącznik 4

Kontrakt nr.....
 Nazwa kontraktu.....
 Umowa nr.....

PROTOKÓŁ WYKONANIA ROBÓT Nr DZIAŁKA Nr
WYKONANIE WARSTWY SZCZPENEJ

Obiekt:.....
 Element:.....
 Zakres robót:.....[m²] rysunek załącznik:.....
 Termin wykonania prac:.....

PARAMETRY MATERIAŁU DO WYKONANIA WARSTWY SZCZPENEJ

Lp.	Parametry materiału	Dane
1	Nazwa materiału	
2	Numer partii	
3	Numer dostawy	
4	Certyfikat lub deklaracja zgodności z Polską Normą lub aprobatą techniczną	załącznik
5	Data ważności	
6	Stosunek mieszania	
7	Czas mieszania	
8	Temperatura materiału	
9	Metoda nanoszenia	
10	Liczba warstw	
11	Grubość warstw	
12	Przerwa technologiczna pomiędzy warstwami zabezpieczenia antykorozyjnego	
13	Przerwa technologiczna przed wykonaniem kolejnej warstwy	
14	Inne:	

UWAGI:

DANE METEOROLOGICZNE

Data:	Godzina:	Godzina:	Godzina:
Pogodnie			
Zachmurzenie			
Deszcz			
Temperatura powietrza			
Wilgotność powietrza			
Temperatura podłoża			
Temperatura punktu rosy			
Inne:			

Miejscowość i data Wykonawca Inżynier

11.5 Załącznik 5

Kontrakt nr.....
 Nazwa kontraktu.....
 Umowa nr.....

PROTOKÓŁ WYKONANIA ROBÓT Nr DZIAŁKA Nr
UZUPEŁNIENIE UBYTKÓW BETONU

Obiekt:.....
 Element:.....
 Zakres robót:.....[m²] rysunek załącznik nr:.....
 Termin wykonania prac:.....

PARAMETRY MATERIAŁU NAPRAWCZEGO

Lp.	Parametry materiału	Dane
1	Nazwa materiału	
2	Numer partii	
3	Numer dostawy	
4	Certyfikat lub deklaracja zgodności z Polską Normą lub aprobatą techniczną	załącznik
5	Data ważności	
6	Stosunek mieszania	
7	Czas mieszania	
8	Temperatura materiału	
9	Metoda nanoszenia	
10	Liczba warstw	
11	Grubość warstw	
12	Przerwa technologiczna pomiędzy warstwami zabezpieczenia antykorozyjnego	
13	Przerwa technologiczna przed wykonaniem kolejnej warstwy	
14	Inne:	

UWAGI:

DANE METEOROLOGICZNE

Data:	Godzina:	Godzina:	Godzina:
Pogodnie			
Zachmurzenie			
Deszcz			
Temperatura powietrza			
Wilgotność powietrza			
Temperatura podłoża			
Temperatura punktu rosy			
Inne:			
Miejscowość i data	Wykonawca	Inżynier	

11.6 Załącznik 6

Kontrakt nr.....
 Nazwa kontraktu.....
 Umowa nr.....

PROTOKÓŁ WYKONANIA ROBÓT Nr
KONTROLA WYKONANIA PRAC (WYNIKI BADAŃ KONTROLNYCH)

Obiekt:.....
 Element:.....
 Zakres robót:.....[m²] rysunek załącznik:.....
 Termin wykonania prac:.....

Lp.	Wytrzyma- łość na ści- skanie	Wytrzyma- łość na odry- wanie	Wykrywa- nie pustek	Sprawdze- nie wymia- rów geo- metr.	Pomiar gr. war- stwy	Gru- bość otuliny	Inne:
1	2	3	4	5	6	7	8

Miejscowość i data
.....

Wykonawca
.....

Inżynier
.....

M.10.00.00. NAWIERZCHNIE NA OBIEKCIE

M.10.01.00. NAWIERZCHNIA Z ASFALTU LANEGO

1. WSTĘP

1.1. Przedmiot ST

Przedmiotem niniejszej ST są wymagania dotyczące wykonania i odbioru robót związanych z wykonaniem nawierzchni z asfaltu lanego.

1.2. Zakres stosowania ST

Specyfikacja techniczna jest stosowana jako dokument przetargowy i kontraktowy przy zleceniu i realizacji robót wymienionych w pkt.1.1.

1.3. Zakres robót objętych ST

Ustalenia zawarte w niniejszej specyfikacji dotyczą zasad prowadzenia robót związanych z wykonywaniem warstwy ścieralnej nawierzchni z asfaltu lanego wg PNS- 96025:2000 w ilości około 242,67 m²

Nawierzchnie z asfaltu lanego można wykonywać na drogach obciążonych ruchem od KR1 do KR2 wg „Katalogu typowych konstrukcji nawierzchni podatnych i półsztywnych”, IBDiM - 1997 wg poniższego zestawienia:

Klasyfikacja dróg wg kategorii ruchu	
Kategoria ruchu	Liczba osi obliczeniowych 100kN/pas/dobę
KR1	< 12
KR2	od 13 do 70

1.4. Określenia podstawowe

1.4.1. Mieszanka mineralna (MM) - mieszanka kruszywa i wypełniacza mineralnego o określonym składzie i uziarnieniu.

1.4.2. Mieszanka mineralno-asfaltowa (MMA) - mieszanka mineralna z odpowiednią ilością asfaltu lub polimeroasfaltu, wytworzona na gorąco, w określony sposób, spełniająca określone wymagania.

1.4.3. Asfalt lany (AL) – wbudowana mieszanka mineralno-asfaltowa o dużej zawartości wypełniacza, wytworzona w otaczarce lub kotle transportowo-produkcyjnym, nie wymagająca zagęszczenia w czasie wbudowywania.

1.4.4. Próba technologiczna – wytwarzanie mieszanki mineralno-asfaltowej w celu sprawdzenia, czy jej właściwości są zgodne z receptą laboratoryjną.

1.4.5. Odcinek próbny – odcinek warstwy nawierzchni wykonany w warunkach zbliżonych do warunków budowy, w celu sprawdzenia pracy sprzętu i uzyskiwanych parametrów technicznych robót.

1.4.6. Kategoria ruchu (KR) – obciążenie drogi ruchem samochodowym, wyrażone w osiach obliczeniowych (100 kN) na obliczeniowy pas ruchu na dobę.

1.4.7. Pozostałe określenia podstawowe są zgodne z odpowiednimi polskimi normami i definicjami podanymi w Ogólnej Specyfikacji Technicznej.

1.5. Ogólne wymagania dotyczące robót

Ogólne wymagania dotyczące robót podano w OST D-M-00.00.00 „Wymagania ogólne” [1] pkt 2.

2. MATERIAŁY

2.1. Ogólne wymagania dotyczące materiałów

Ogólne wymagania dotyczące materiałów, ich pozyskiwania i składowania, podano w Ogólnej Specyfikacji Technicznej.

2.2. Asfalt

Należy stosować asfalt drogowy spełniający wymagania określone w PNC- 96170:1965 .

Rodzaje stosowanych asfaltów drogowych podano w tablicy 1.

Asfalty innego rodzaju można stosować, o ile posiadają aprobatę techniczną i są zaakceptowane przez Inspektora Nadzoru.

2.3. Wypełniacz

Należy stosować wypełniacz, spełniający wymagania określone w PN-S-96504:1961 dla wypełniacza podstawowego lub zastępczego.

Dopuszcza się stosowanie wypełniacza innego pochodzenia, np. pyłu z odpylania, popiołu lotnego z węgla kamiennego, na podstawie orzeczenia laboratoryjnego i za zgodą Inspektora Nadzoru.

Przechowywanie wypełniacza powinno odbywać się zgodnie z PN-S-96504:1961.

2.4. Kruszywo

Należy stosować kruszywa spełniające wymagania podane w tablicy 1.

Składowanie kruszywa powinno odbywać się w warunkach zabezpieczających je przed zanieczyszczeniem i zmieszaniem z innymi asortymentami kruszywa lub jego frakcjami.

Zaleca się, aby frakcje drobne kruszywa (poniżej 4 mm) były przechowywane pod zadaszeniem (wiatami).

Warunki składowania oraz lokalizacja składowiska powinny być wcześniej uzgodnione z Inspektorem Nadzoru.

Tablica 1. Wymagania wobec materiałów do warstwy ścieralnej z asfaltu lanego

Lp.	Rodzaj materiału nr normy	Wymagania wobec materiałów
		KR 1 lub KR 2
1	1 Kruszywo łamane granulowane wg PN-B-11112:1996 , PN-B- 11115:1998 a) ze skał magmowych i przeobrażonych b) ze skał osadowych c) z surowca sztucznego (żuźle pomiedziowe, stalownicze)	kl. I, II; gat.1, 2 j.w. j.w.
2	Kruszywo łamane zwykłe wg PN-B-11112:1996	kl. I, II; gat.1, 2
3	Żwir i mieszanka wg PN-B-11111:1996	kl. I, II
4	Grys i żwir kruszony z naturalnie rozdrobnionego surowca skalnego wg WT/MK-CZDP 84	kl. I, II; gat.1, 2
5	Piasek wg PN-B-11113:1996	gat. 1, 2

6	Wypełniacz mineralny: a) wg PN-S-96504:1961 b) innego pochodzenia wg orzeczenia laboratoryjnego	podstawowy, zastępczy pyły z odpylania, popioły lotne
7	Asfalt drogowy wg PN-C-96170:1965	D20, D35, D50,
8	Polimeroasfalt drogowy wg TWT-PAD-97, IBDiM 54/93	DE 30 A, B, C, DP 30

3. Sprzęt

3.1. Ogólne wymagania dotyczące sprzętu

Ogólne wymagania dotyczące sprzętu podano w OST D-M-00.00.00 „Wymagania ogólne” [1] pkt 3.

3.2. Sprzęt do wykonywania nawierzchni z asfaltu lanego

Wykonawca przystępujący do wykonania nawierzchni z asfaltu lanego, powinien wykazać się możliwością korzystania, w zależności od potrzeb, z następującego sprzętu:

- kotłów produkcyjno-transportowych holowanych przez ciągniki lub samochody,
- kotłów stałych,
- kotłów transportowych montowanych na samochodach samowładowczych,
- otaczarek wyposażonych dodatkowo w suszarkę do podgrzewania wypełniacza,
- układarek,
- taczek, żelazek żeliwnych, koksowników, zacieraczek, gładzików, łopat, szczotek, listew drewnianych lub stalowych w przypadku układania ręcznego.

4. Transport

4.1. Ogólne wymagania dotyczące transportu

Ogólne wymagania dotyczące transportu podano w OST D-M-00.00.00 „Wymagania ogólne” [1] pkt 4.

4.2. Transport materiałów

4.2.1. Asfalt

Asfalt należy przewozić zgodnie z zasadami podanymi w PN-C-04024:1991

4.2.2. Wypełniacz

Wypełniacz luzem należy przewozić w cysternach przystosowanych do przewozu materiałów sypkich, umożliwiających rozładunek pneumatyczny.

Wypełniacz workowany można przewozić dowolnymi środkami transportu w sposób zabezpieczony przed zawilgoceniem.

4.2.3. Kruszywo

Kruszywo można przewozić dowolnymi środkami transportu, w warunkach zabezpieczających je przed zanieczyszczeniem, zmieszaniem z innymi asortymentami kruszywa lub jego frakcjami i nadmiernym zawilgoceniem.

4.2.4. Asfalt lany

Do transportu asfaltu lanego można stosować:

- kotły produkcyjno-transportowe holowane przez ciągnik lub samochód,
- kotły transportowe montowane na samochodach samowładowczych.

W czasie transportu asfaltu lanego należy utrzymywać temperaturę wytwarzania, która jest jednocześnie temperaturą wbudowania w nawierzchnię.

5. Wykonanie robót

5.1. Ogólne zasady wykonania robót

Ogólne zasady wykonania robót podano w OST D-M-00.00.00 „Wymagania ogólne” [1] pkt 5.

5.2. Projektowanie mieszanki mineralno-asfaltowej

Przed przystąpieniem do robót, w terminie uzgodnionym z Inspektorem Nadzoru, Wykonawca dostarczy Inspektorowi Nadzoru do akceptacji projekt składu mieszanki mineralno-asfaltowej oraz wyniki badań laboratoryjnych poszczególnych składników i próbki materiałów pobrane w obecności Inspektora Nadzoru do wykonania badań kontrolnych przez Inwestora.

Projektowanie mieszanki mineralno-asfaltowej polega na:

- doborze składników mieszanki mineralnej,
- doborze optymalnej ilości asfaltu
- określeniu jej właściwości i porównaniu wyników z założeniami projektowymi.

5.3. Wytwarzanie asfaltu lanego

5.3.1. Produkcja asfaltu lanego w kotłach produkcyjno-transportowych i kotłach stałych

Asfalt lany można produkować zarówno w kotłach produkcyjno-transportowych jak i w kotłach stałych. Wybór rodzaju kotła zależy od sposobu wbudowania asfaltu lanego w nawierzchnię. Przy wbudowaniu ręcznym znajdują zastosowanie oba typy ww. urządzeń. W przypadku układania zmechanizowanego należy stosować kotły stałe, z uwagi na ich większą wydajność.

Dozowanie asfaltu do kotła produkcyjno-transportowego jak i stałego, powinno być wagowe. Pozostałe składniki (kruszywo, wypełniacz) mogą być dozowane objętościowo przy pomocy odpowiednio wyskalowanych pojemników lub skrzyń (np. skrzynia przyczepy samochodowej podzielona wyskalowanymi przegrodami). Dozowanie objętościowe kruszywa jest kłopotliwe i niezbyt dokładne. Zaleca się dozowanie wagowe wszystkich składników mineralnych przy użyciu automatycznych dozatorów wagiowych, szczególnie w przypadku produkcji asfaltu lanego w kotłach stałych.

Dokładność dozowania poszczególnych składników powinna być następująca:

- asfalt - □0,3 % m/m,
- wypełniacz - □1,0 % m/m,
- kruszywo - □2,5 % m/m.

Kolejność dozowania poszczególnych składników powinna być następująca:

- asfalt,
- wypełniacz,
- kruszywo (poczynając od najdrobniejszego i kończąc na najgrubszym).

Cykl produkcji asfaltu lanego w kotle stałym i kotle produkcyjno-transportowym jest taki sam. Polega on na ogrzaniu asfaltu do stanu płynnego, a następnie utrzymując go w tym stanie w następstwie ciągłego ogrzewania i mieszania, dozuje się do niego porcjami wypełniacz i porcjami kolejne frakcje kruszywa od najdrobniejszych do najgrubszych, korzystnie ogrzane do temperatury asfaltu. Tempo dozowania wypełniacza i kolejnych frakcji

kruszywa dostosowuje się do intensywności odparowania wody z kruszywa. Proces otaczania uznaje się za zakończony w momencie, gdy nastąpi zanik parowania wilgoci i obniży się przyczepność mieszanki mineralno-asfaltowej do łopatek mieszadła.

5.3.2. Produkcja asfaltu lanego w zespołach do suszenia i otaczania kruszywa (otaczarkach)

Istota produkcji asfaltu lanego w otaczarce polega na oddzielnym podgrzaniu poszczególnych jego składników (kruszywo, wypełniacz, asfalt) do wymaganych temperatur, a następnie dozowaniu ich do mieszalnika i otoczeniu lepiszczem.

Dozowanie kruszywa do mieszalnika otaczarki jest dwustopniowe. Pierwszy stopień to wielokomorowy dozator wstępny (objętościowy), pozwalający na zachowanie prawidłowego (zgodnego z receptą) udziału poszczególnych kruszyw (piasek, kruszywo drobne granulowane, grysy itp.) w mieszance mineralnej.

Drugi stopień to wielokomorowy zasobnik kruszywa gorącego, pozwalający na dozowanie wagowe poszczególnych frakcji mieszanki mineralnej, co zapewnia jej wymagane uziarnienie.

Należy zwrócić uwagę, aby do poszczególnych komór dozatora wstępnego dostawał się tylko jeden rodzaj kruszywa.

Kruszywo drobne (piasek naturalny i łamany, kruszywo drobne granulowane) powinno być składowane pod zadaszeniem, w celu uniknięcia zawilgocenia.

Kruszywo w stanie suchym pozwala na prawidłową pracę dozatora wstępnego (nie zatykają się otwory wysypowe), zmniejszenie zużycia paliwa oraz skrócenie cyklu produkcji.

Mączka mineralna musi być dozowana do mieszalnika w stanie suchym i podgrzanym.

Kolejność dozowania składników do mieszalnika jest następująca: kruszywo grube, kruszywo średnie, kruszywo drobne, wypełniacz, a po ich wymieszaniu – asfalt.

Poszczególne składniki mieszanki mineralno-asfaltowej powinny być dozowane do mieszalnika zgodnie z receptą, z następującą dokładnością:

- kruszywo - 2,5 % m/m,
- wypełniacz - 1,0 % m/m,
- asfalt - 0,3 % m/m.

Dozowanie ww. składników powinno odbywać się automatycznie.

Mieszanie składników powinno odbywać się do czasu uzyskania jednorodnej, pod względem wyglądu i konsystencji, mieszanki; wszystkie ziarna powinny być dokładnie otoczone asfaltem.

Temperatura mieszanki mineralno-asfaltowej powinna wynosić:

- z asfaltem D 20 od 175 do 220o C,
- z asfaltem D 35 od 165 do 210o C,
- z asfaltem D 50 od 155 do 200o C.

W celu ostatecznego przygotowania asfaltu lanego do wbudowania, należy go po załadowaniu do kotła transportowego, ogrzewać i mieszać nie krócej niż 1 godzinę.

5.4. Przygotowanie podłoża

Podłoże (podbudowa, warstwa wyrównawcza lub wiążąca) powinno posiadać projektowany profil, a powierzchnia jego musi być sucha i dokładnie oczyszczona z wszelkiego rodzaju zanieczyszczeń (piasku, błota, kurzu, rozlanego paliwa, itp.). Do usuwania zanieczyszczeń należy stosować szczotki mechaniczne i ręczne oraz sprzęt pneumatyczny (dmuchawy, odkurzacze itp.).

Podłoże nie powinno być skrapiane lepiszczem asfaltowym przed ułożeniem na nim warstwy asfaltu lanego.

Brzegi krawężników oraz innych urządzeń instalacyjnych jak włazy, wpusty itp. powinny być przed ułożeniem asfaltu lanego posmarowane lepiszczem asfaltowym (gorącym asfaltem drogowym, asfaltem upłynnionym, emulsją kationową).

5.5. Warunki przystąpienia do robót

Asfalt lany nie może być układany w temperaturze otoczenia niższej niż + 5o C.

Nie dopuszcza się układania asfaltu lanego podczas opadów atmosferycznych oraz na oblodzonych powierzchniach.

5.6. Zarób próbny

Przed przystąpieniem do produkcji asfaltu lanego Wykonawca jest zobowiązany do wykonania w obecności Inżyniera zarobu próbnego, w oparciu o zatwierdzoną receptę.

Z próbnego zarobu należy pobrać co najmniej 2 próbki ogólne o wadze od 3 do 4 kg, z których należy wydzielić

2 próbki laboratoryjne o wadze nie mniejszej niż 0,5 kg każda.

Przygotowane próbki laboratoryjne należy poddać ekstrakcji i określić zawartość asfaltu w mieszance mineralno-asfaltowej.

5.7. Odcinek próbny

Jeżeli w ST przewidziano konieczność wykonania odcinka próbnego, to co najmniej na 3 dni przed rozpoczęciem robót, Wykonawca powinien wykonać odcinek próbny w celu:

- stwierdzenia, czy sprzęt do produkcji asfaltu lanego oraz jego wbudowania jest właściwy,
- określenia grubości warstwy wbudowanego asfaltu lanego, koniecznej do uzyskania, wymaganej grubości warstwy nawierzchni,
- określenia czasu mieszania składników asfaltu lanego koniecznego do uzyskania właściwej temperatury mieszanki.

Wykonawca powinien użyć tych samych materiałów oraz takiego sprzętu, jaki zastosuje do wykonywania nawierzchni. Długość odcinka próbnego określi Inspektor.

Odcinek próbny powinien być zlokalizowany w miejscu wskazanym przez Inspektora Nadzoru.

5.8. Wykonanie warstwy z asfaltu lanego

5.8.1. Wbudowanie ręczne asfaltu lanego

Asfalt lany w budowywany jest przy użyciu sprzętu wymienionego w pkt 3.2.

Dla uzyskania jednakowej grubości układanej warstwy należy stosować odpowiednio wypoziomowane

i zamocowane listwy drewniane lub stalowe, posmarowane środkiem przeciwprzylepnym (np. roztwór szarego mydła i gliceryny w wodzie).

Zabrania się stosowania do smarowania listew, pojemników na mieszankę (kubłów, taczek) i łopat, substancji pochodzenia naftowego (oleju napędowego, oleju opałowego, paliwa silnikowego itp.). W czasie układania warstwy nawierzchni należy sprawdzić profil podłużny i poprzeczny przy pomocy łąty. Stwierdzone nierówności należy natychmiast wyrównać gładzikiem, póki mieszanka jest gorąca i dostatecznie plastyczna.

Przy wykonywaniu złączy poprzecznych i podłużnych, należy stosować rozgrzewanie krawędzi gorącą mieszanką lub promiennikami podczerwieni z jednoczesnym zatarciem spoiny. Nie zaleca się smarowania złączy gorącym asfaltem.

Warstwa ścieralna, bezpośrednio po wykonaniu, powinna być posypana grysem od 2 mm do 4 mm w ilości od

5 kg/m² do 8 kg/m² i zatarta. Zaleca się stosowanie skuteczniejszej metody uszorstnienia warstwy ścieralnej, polegającej na posypaniu gorącej jeszcze warstwy grysem lakierowanym od 2 mm do 4 mm i przywałowaniu go lekkim stalowym walcem gładkim.

Powierzchnia warstwy ścieralnej powinna być jednolita, o jednakowej barwie, bez pęknięć i rys.

5.8.2. Wbudowanie mechaniczne asfaltu lanego

Asfalt lany można wbudować w sposób mechaniczny, przy użyciu układarki.

Układanie mieszanki musi odbywać się w sposób ciągły, bez przestojów, z jednostajną prędkością.

Nawierzchnię można oddać do ruchu po jej ostygnięciu do temperatury otoczenia.

Zaleca się układanie asfaltu lanego całą szerokością jezdni. Wówczas występują tylko złącza poprzeczne, między dziennymi działkami roboczym. Złącze należy dokładnie zatrzeć, aby otrzymać równą powierzchnię. W razie potrzeby do rozgrzania krawędzi można stosować promienniki podczerwieni. Do wykonywania złącz można stosować samoprzylepne taśmy asfaltowo-kauczukowe, które przyklepane są do obciążonej krawędzi przed dalszym układaniem warstwy. Mogą być stosowane tylko te taśmy, które posiadają aprobatę techniczną, wydaną

przez uprawnioną jednostkę i zaakceptowane przez Inspektora Nadzoru.

Gorącą powierzchnię warstwy ścieralnej należy uszorstnić przez równomierne posypanie grysem od 2 do 4 mm,

w ilości od 5 kg/m² do 8 kg/m² lub grysem lakierowanym od 2 do 4 mm i przywałowanie lekkim walcem gładkim.

Najlepsze rezultaty daje stosowanie rozsypywarek wyposażonych w szczotki, które nadają odpowiednią energię kinetyczną grysom, włączając je w gorącą mieszankę.

Przed oddaniem nawierzchni do ruchu, należy usunąć z niej niezwiązane ziarna grys.

6. KONTROLA JAKOŚCI ROBÓT

6.1. Ogólne zasady kontroli jakości robót

Ogólne zasady kontroli jakości robót podano w OST D-M-00.00.00 „Wymagania ogólne” [1] pkt 6.

6.2. Badania przed przystąpieniem do robót

Przed przystąpieniem do robót Wykonawca powinien wykonać badania asfaltu, wypełniacza oraz kruszyw przeznaczonych do produkcji asfaltu lanego i przedstawić wyniki tych badań Inspektorowi Nadzoru, w celu akceptacji.

6.3. Badania w czasie robót

6.3.1. Częstotliwość oraz zakres badań i pomiarów

Częstotliwość oraz zakres badań i pomiarów w czasie wykonywania nawierzchni z asfaltu lanego podano w tablicy 5.

Tablica 5. Częstotliwość oraz zakres badań i pomiarów podczas wykonywania nawierzchni z asfaltu lanego

Lp	Wyszczególnienie badań	na dziennej działce roboczej
1	Skład asfaltu lanego	1 próbka przy produkcji do 300 Mg 2 próbki przy produkcji ponad 300 Mg
2	Właściwości asfaltu	dla każdej cysterny
3	Właściwości wypełniacza	1 na 100 Mg
4	Właściwości kruszywa	przy każdej zmianie
5	Temperatura składników mieszanki mineralnej dozowanych do mieszalnika	dozór ciągły
6	Temperatura asfaltu lanego	przy każdym załadunku do kotła transportowego i w czasie

6.3.2. Skład i uziarnienie mieszanki mineralno-asfaltowej

Badanie składu mieszanki mineralno-asfaltowej polega na wykonaniu ekstrakcji wg PN-S-04001.

6.3.3. Badanie właściwości asfaltu

Dla każdej cysterny należy określić penetrację i temperaturę mięknięcia asfaltu.

6.3.4. Badanie właściwości wypełniacza

Na każde 100 Mg zużytego wypełniacza należy określić uziarnienie i wilgotność.

6.3.5. Badanie właściwości kruszywa

Przy każdej zmianie należy określić klasę i gatunek kruszywa.

6.3.6. Pomiar temperatury składników mieszanki mineralnej

Pomiar polega na dokonaniu odczytu temperatury na skali odpowiedniego termometru zamontowanego na otaczarce. Temperatura powinna być zgodna z wymaganiami podanymi w receptie laboratoryjnej i ST.

6.3.7. Pomiar temperatury mieszanki mineralno-asfaltowej

Pomiar temperatury asfaltu lanego powinien być dokonywany:

- po załadunku do kotła transportowego (w przypadku produkcji w kotle stałym lub otaczarce),

- w czasie w budowywania w nawierzchnię.

Pomiar należy wykonywać przy użyciu termometru z dokładnością - 2o C.

Temperatura powinna być zgodna z wymaganiami podanymi w receptie i ST.

6.4. Badania dotyczące cech geometrycznych i właściwości warstwy z asfaltu lanego

6.4.1. Szerokość warstwy

Szerokość wykonanej warstwy powinna być zgodna z dokumentacją projektową z tolerancją + 5 cm.

6.4.2. Równość warstwy

Nierówności podłużne warstwy mierzone wg BN-68/8931-04 lub metodą równoważną nie powinny być większe od podanych poniżej.

- 6 mm dla warstwy ścieralnej układanej mechanicznie,

- 8 mm dla warstwy ścieralnej układanej ręcznie,.

Nierówności poprzeczne warstwy należy mierzyć 4-metrową łątą. Nierówności nie mogą przekraczać 5 mm.

6.4.3. Spadki poprzeczne warstwy

Spadki poprzeczne warstwy na odcinkach prostych i łukach powinny być zgodne z dokumentacją projektową

z tolerancją - 0,5 %.

6.4.4. Rzędne wysokościowe

Rzędne wysokościowe powinny być zgodne z dokumentacją projektową z tolerancją - 1 cm.

6.4.5. Ukształtowanie osi w planie

Oś w planie powinna być usytuowana zgodnie z dokumentacją projektową z tolerancją 5 cm.

6.4.6. Grubość warstwy

Grubość warstwy powinna być zgodna z dokumentacją projektową z tolerancją: - +5 mm - dla warstwy o grubości od 2,5 do 3,5 cm, + 5 mm - dla warstwy o grubości od 1,5 do 2,5 cm.

6.4.7. Złącza podłużne i poprzeczne

Sprawdzenie prawidłowości wykonania złączy podłużnych i poprzecznych polega na oględzinach zewnętrznych. Złącza powinny być dobrze związane i zatarte.

6.4.8. Obramowanie warstwy

Sprawdzenie wykonuje się przez oględziny i pomiar przymiarem z podziałką milimetrową. Przy opornikach drogowych i urządzeń w jezdni nawierzchnia powinna wystawać od 3 do 5 mm ponad ich powierzchnię i być równo obcięta.

6.4.9. Wygląd warstwy

Wygląd warstwy powinien być jednorodny, bez spękań, deformacji, plam i wykruszeń.

6.4.10. Penetracja próbki z nawierzchni

Penetracja powinna być zgodna z wartością podaną w tablicy 3, według metody wykonania badania podanej w normie.

7. OBMIAR ROBÓT

7.1. Ogólne zasady obmiaru robót

Ogólne zasady obmiaru robót podano w OST D-M-00.00.00 „Wymagania ogólne” [1] pkt 7.

7.2. Jednostka obmiarowa

Jednostką obmiarową jest m² (metr kwadratowy) warstwy nawierzchni z asfaltu lanego.

8. ODBIÓR ROBÓT

Przejęcia Robót należy dokonywać zgodnie z Polskimi Normami i art. 54-56 Prawa Budowlanego.

Przyjęcie Robót może nastąpić tylko w przypadku pozytywnego wyniku przeprowadzonych prób i pomiarów, jak również wykonania prac zgodnie z dokumentacją wykonawczą, a także obowiązującymi normami oraz przepisami.

Roboty uznaje się za zgodne z dokumentacją projektową i ST, jeżeli wszystkie pomiary i badania z zachowaniem tolerancji wg pkt 6 i PN-S-96025:2000 dały wyniki pozytywne.

9. PODSTAWA PŁATNOŚCI

9.1. Ogólne ustalenia dotyczące podstawy płatności

Podstawą płatności jest wynagrodzenie ryczałtowe określone w umowie. Wynagrodzenie ryczałtowe obejmuje wszelkie koszty związane z realizacją przedmiotu zamówienia.

Obejmuje również wszelkie roboty konieczne, które umożliwiają użytkowanie i funkcjonowanie obiektu zgodnie z przepisami (art. 632 ust.1 Kodeksu Cywilnego).

9.2. Cena jednostki obmiarowej

Cena wykonania 1 m² nawierzchni z mieszanki asfaltu lanego obejmuje:

- prace pomiarowe i roboty przygotowawcze,
- oznakowanie robót,
- dostarczenie materiałów,
- wyprodukowanie asfaltu lanego i jego transport na miejsce wbudowania,
- posmarowanie lepiszczem krawędzi urządzeń obcych i krawężników,
- rozłożenie asfaltu lanego,
- wyprofilowanie krawędzi,
- posypanie grysem i przywałowanie,
- przeprowadzenie pomiarów i badań laboratoryjnych, wymaganych w specyfikacji technicznej.

10. PRZEPISY ZWIĄZANE

10.1. Normy

1. PNB- 11111:1996 Kruszywo naturalne do nawierzchni drogowych. Żwir i mieszanka
2. PNB- 11112:1996 Kruszywo mineralne. Kruszywo łamane do nawierzchni drogowych
3. PNB- 11113:1996 Kruszywo mineralne. Kruszywo naturalne do nawierzchni drogowych. Piasek
4. PNB- 11115:1998 Kruszywa mineralne. Kruszywa sztuczne z żużla Materiały kamienne – elementy kamienne
-krawężniki uliczne, mostowe i drogowe
stalownicze do nawierzchni drogowych
5. PNB- 11213:1997 Ropa naftowa i przetwory naftowe. Pakowanie, znakowanie i transport
6. PNC- 96170:1965 Przetwory asfaltowe. Asfalty drogowe.
7. PNS- 04001:1967 Drogi samochodowe. Metody badań mas bitumicznych
8. PNS- 96025:2000 Drogi samochodowe i lotniskowe. Nawierzchnie asfaltowe. Wymagania.
9. PNS- 96504:1961 Drogi samochodowe. Wypełniacz kamienny do mas bitumicznych
10. BN-80/6775-03 /04 Prefabrykaty budowlane z betonu. Elementy nawierzchni dróg, ulic, parkingów i torowisk tramwajowych. Krawężniki i obrzeża
11. BN-68/8931-04 część 13 Drogi samochodowe. Pomiar równości nawierzchni planografem i łąta
12. DIN 1996 CZEŚĆ 13 Eindruckversuch mit ebenem Stempel (badanie penetracji nawierzchni gładkim stemplem – patrz załącznik 1)

10.2. Inne dokumenty

13. WT/MK-CZDP. Wytyczne techniczne oceny jakości gryсів i żwirów kruszonych produkowanych z naturalnie rozdrobnionego surowca skalnego, przeznaczonych do nawierzchni drogowych. CZDP, Warszawa, 1984

14. Katalog typowych konstrukcji nawierzchni podatnych i półsztywnych. IBDiM, Warszawa, 1997

15. Tymczasowe wytyczne techniczne. Polimeroasfalty drogowe. TWT-PAD-97. Informacje, instrukcje - zeszyt 54. IBDiM, Warszawa, 1997

16. Rozporządzenie Ministra Transportu i Gospodarki Morskiej z dnia 2.03.1999 r. w sprawie warunków technicznych, jakim powinny odpowiadać drogi publiczne i ich usytuowanie (Dz.U. Nr 43 z 1999 r., poz. 430)

17. Mechaniczne układanie asfaltu lanego w RFN. Ośrodek Informacji Technicznej i Ekonomicznej przy WZDP, Warszawa. Lipiec 1967

18. E. Skaldawski: Poradnik majstra drogowego – bitumiczne roboty nawierzchniowe. WKŁ, Warszawa, 1980

19. A. Paszkowski, E. Skaldawski: Poradnik majstra drogowego. Wytwarzanie mas bitumicznych. WKŁ, Warszawa, 1975

20. S. Luszawski, S. Wojdanowicz: Nowoczesne nawierzchnie bitumiczne. WKŁ, Warszawa, 1977

21. H.J. Stosch: Błędy wykonawstwa nawierzchni bitumicznych. WKŁ, Warszawa, 1977.

M.11.00.00. NAWIERZCHNIE NA DOJAZDACH

M.11.01.00. WYKONANIE WARSTWY WIĄŻĄCEJ I ŚCIERALNEJ

1. WSTĘP

1.1. Przedmiot ST

Przedmiotem niniejszej szczegółowej specyfikacji technicznej są wymagania dotyczące wykonania i odbioru robót związanych z wykonaniem nawierzchni z betonu asfaltowego.

Wykonanie nawierzchni z mieszanek mineralno-bitumicznych w-wa wiążąca II standard.

Wykonanie nawierzchni z mieszanek mineralno-bitumicznych w-wa ścieralna II standard.

1.2. Zakres stosowana ST

Ustalenia zawarte w niniejszej specyfikacji dotyczą zasad prowadzenia robót związanych z wykonaniem nawierzchni (warstwy ścieralnej, warstwy wiążącej) z betonu asfaltowego i mogą posłużyć jako dokument przetargowy przy zleceniu i realizowaniu robót wymienionych w punkcie 1.1. Nawierzchnię z betonu asfaltowego można wykonać dla dróg od kategorii ruchu od KR1 do KR6 wg.[8].

1.3. Określenia podstawowe

Nawierzchnia - warstwa lub zespół warstw służących do przejmowania i rozkładania obciążeń od ruchu na podłoże i zapewniających dogodne warunki dla ruchu.

Mieszanka mineralna - mieszanka kruszywa i wypełniacza kamiennego w odpowiednich porcjach ilościowych.

Mieszanka mineralno-bitumiczna - mieszanka mineralna otoczona odpowiednią ilością lepiszcza.

Beton asfaltowy [BA] - masa mineralno asfaltowa o składnikach dobranych w odpowiednich proporcjach ułożona ręcznie lub mechanicznie i zagęszczona zaprojektowana i wykonana w/g PN-74/S-96022

Beton asfaltowy gruboziarnisty - beton zawierający ziarna o wielkości do 25mm.

Beton asfaltowy średnioziarnisty - beton zawierający ziarna o wielkości do 16mm.

Beton asfaltowy o strukturze częściowo zamkniętej - beton o objętości wolnych przestrzeni, w granicach 4,5-8%.

Warstwa ścieralna - wierzchnia warstwa nawierzchni poddana bezpośrednio oddziaływaniu ruchu i czynników atmosferycznych.

Warstwa wiążąca - warstwa znajdująca się pomiędzy warstwą ścieralną, a podbudową zapewniająca rozłożenie naprężeń w nawierzchni i przekazanie ich na podbudowę.

2. MATERIAŁY

2.1. Materiały do wykonania nawierzchni - warstwa wiążąca

Materiały potrzebne do wykonania nawierzchni powinny mieścić się w następującym składzie ramowym dla betonu asfaltowego średnioziarnistego o strukturze częściowo zamkniętej

a/ grys 8/16mm -17-37%

b/ grys 5/8mm -8-25%

c/ grys 2/5mm -10-26%

d/ miął 0/2mm -10-11%

e/ piasek -14-30%

f/ mączka wapienna -5- 8%

g/ asfalt D 70 -5,0-6,5%

2.2. Materiały do wykonania nawierzchni - warstwa ścieralna

Materiały potrzebne do wykonania nawierzchni powinny mieścić się w następującym składzie ramowym dla betonu asfaltowego średnioziarnistego o strukturze zamkniętej

a/ grys 8/12,8mm -24-45%

b/ grys 5/8mm -10-30%

c/ grys 2/5mm -10-28%

d/ miął 0/2mm -10-20%

e/ piasek -14-23%

f/ mączka wapienna -9- 15%

g/ asfalt D 70 -4,8-6,5%

2.3. Wymagania

Materiały z pozycji 2.1 i 2.2 powinny spełniać następujące normy:

BN-84 6774-02 "Kruszywa kamienne łamane do nawierzchni drogowych",

PN-87/B-01100 "Kruszywo mineralne.",

BN/84/6774-04 "Piasek"

PN-65/C-96170 "Przetwory naftowe. Asfalty drogowe".

PN-78/B-06714 "Kruszywa mineralne.Badania"

BN-61/S-96504 " Wypełniacz kamienny do mas bitumicznych"

PN-74 S-96022 "Nawierzchnie z betonu asfaltowego"

- zaleca się aby przy stosowaniu grysów wapiennych ich ilość wynosiła nie więcej niż 2/3 proj. zawartości frakcji ponad 2mm.

3. SPRZĘT

Roboty związane z wykonaniem nawierzchni należy wykonywać i zagęszczać mechanicznie z wykorzystaniem następującego sprzętu:

a/ układarka /rozściełacz / mas bitumicznych

b/ skraplarka

c/ walce statyczne stalowe gładkie lekkie, średnie i ciężkie

d/ walce ogumione

e/ samochody samowytadowcze 5-10 ton z przykryciem brezentowym

4. TRANSPORT

4.1. Transport mieszanki

Transport należy wykonać samochodami gwarantującymi optymalne wykorzystanie przestrzeni ładunkowej, a co za tym idzie zmniejszenie kosztów. Mieszankę betonu asfaltowego załadowaną na środki transportowe należy okrywać plandekami brezentowymi bez względu na porę roku. Czas transportu od załadunku do rozładunku nie powinien przekraczać 2 godzin z jednoczesnym spełnieniem warunku zachowania temperatury w budowania. Temperatura przetworzonej gotowej mieszanki mineralno-

asfaltowej powinna wahać się w granicach dla asfaltu D70 135-165°C

5. WYKONANIE ROBÓT

5.1. Projektowanie mieszanki mineralno-asfaltowej

Przed przystąpieniem do robót, w terminie uzgodnionym z Inżynierem, Wykonawca dostarczy Inżynierowi do akceptacji projekt składu mieszanki mineralno-asfaltowej oraz wyniki badań laboratoryjnych i próbki materiałów pobrane w obecności Inżyniera.

Projektowanie mieszanki mineralno-asfaltowej polega na:

- doborze składników mieszanki,
- doborze optymalnej ilości asfaltu,
- określeniu jej właściwości i porównaniu wyników z założeniami projektowymi.

Krzywa uziarnienia mieszanki mineralnej powinna mieścić się w polu dobrego uziarnienia wyznaczonego przez krzywe graniczne.

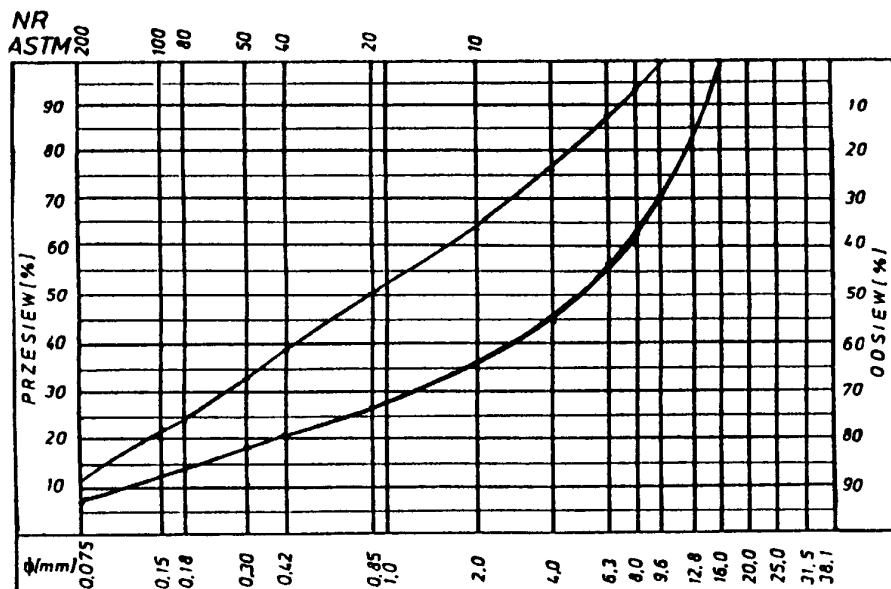

Rys. 1. Krzywe graniczne uziarnienia mieszanki mineralnej 0-16, 0-12,8mm do warstwy ścieralnej z betonu asfaltowego dla KR 1-2

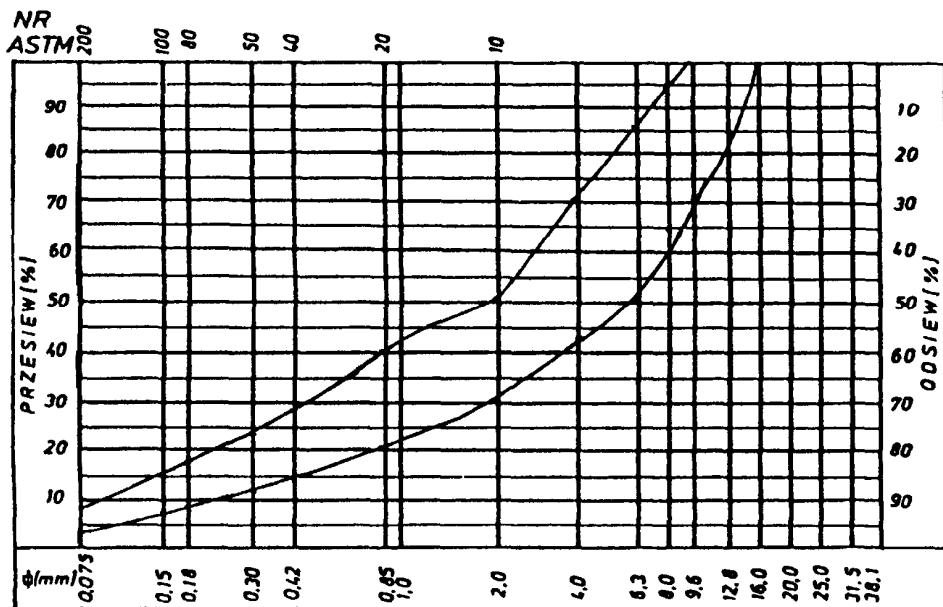

Rys. 2. Krzywe graniczne uziarnienia mieszanki mineralnej 0-16mm do warstwy wiążącej, wyrównawczej i wzmacniającej z betonu asfaltowego dla KR 1-2

5.2 Przygotowanie podłoża

Powierzchnia podłoża przed ułożeniem każdej warstwy powinna zostać oczyszczona z luźnego kruszywa, piasku i pyłu. Należy to wykonać przy użyciu szczotek mechanicznych lub kompresora. W niektórych przypadkach należy powierzchnię zmyć wodą pod ciśnieniem przy zachowaniu warunku, że w trakcie wbudowywania mieszanki podłoże będzie suche. Przed rozłożeniem warstwy nawierzchni z betonu asfaltowego, podłoże należy skropić asfaltem upłynnionym w ilości 0,5kg/m².

5.3 Połączenia międzywarstwowe

Każdą ułożoną warstwę należy skropić asfaltem upłynnionym przed ułożeniem następnej, w celu zapewnienia odpowiedniego połączenia międzywarstwowego w ilości 0,2kg/m².

5.4 Warunki przystąpienia do robót

Warstwa nawierzchni z betonu asfaltowego może być układana, gdy temperatura otoczenia w ciągu doby była nie niższa od 5°C. Nie dopuszcza się układania warstw nawierzchni z betonu asfaltowego podczas opadów atmosferycznych oraz silnego wiatru (V>16m/s)

5.5 Wbudowanie nawierzchni

Dostarczoną mieszankę mineralno-bitumiczną należy wyladować do kosza rozścielacza, która w zależności od typu rozkłada masę na całej lub na połowie jezdni nadając jej odpowiedni profil poprzeczny oraz grubość zgodnie z dokumentacją techniczną. Grubość rozkładanej masy powinna wynosić po zagęszczeniu 4cm warstwa wiążąca i 3cm warstwa ścieralna. W celu uniknięcia strat związanych z zawracaniem układarki należy dążyć do wykonywania dłuższych odcinków przy jednym kierunku pracy układarki. Układać należy w sposób ciągły z prędkością 2-4m/min

5.6 Zagęszczanie nawierzchni

Do zagęszczania mieszanki mineralno-bitumicznej stosuje się walce statyczne lekkie służące do wstępnego zagęszczenia oraz statyczne średnie do zagęszczenia właściwego. Ostatnią czynnością związaną z zagęszczaniem masy jest przejazd walca wielokołowego ogumionego o ciśnieniu w oponach w granicach 0,2-0,8MPa. Walce powinny być wyposażone w instalację zraszającą powierzchnie kół co zapobiega przylepianiu się do nich wałowanej masy. Zagęszczanie należy prowadzić począwszy od krawędzi ku środkowi Temperatura zagęszczanej mieszanki w przypadku lepiszcza asfaltu D- 70/100 powinna wynosić od 135-110°C.

6. KONTROLA JAKOŚCI ROBÓT

Przed przystąpieniem do robót Wykonawca powinien wykonać badania lepiszcza, wypełniacza oraz kruszyw przeznaczonych do produkcji mieszanki mineralno-asfaltowej i przedstawić wyniki tych badań inspektorowi nadzoru do akceptacji.

Kontroli jakości robót powinien dokonywać inspektor nadzoru z ramienia inwestora. W zakres kontroli jakości wykonywania robót związanych z wykonaniem nawierzchni wchodzi:

a/ sprawdzenie wymagań dotyczących stabilności betonu asfaltowego

Właściwości betonu asfaltowego	D-05-03-05-01	D-05-03-05-03
Stabilność wg Marshalla w temperaturze 60°C, kN	≥8,0	≥5,5
Odkształcenie wmm	2-5	2-5
Wypełnienie wolnej przestrzeni w próbce Marshalla,%	65-80	75-90
Wskaźnik zagęszczenia%	≥98,0	≥98,0

b/ sprawdzenie objętości wolnych przestrzeni -dla betonu o strukturze częściowo zamkniętej od 4,5 do 8%

c/ nasiąkliwość betonu 4% wagowo dla betonu o strukturze częściowo zamkniętej

d/ sprawdzenie wyglądu zewnętrznego warstw jezdnych dot. D-05-03-05-01 - barwa jednolita, bez miejsc porowatych, łuszczących się i spękanych.

e/ sprawdzenie szerokości jezdni - ± 5cm

f/ sprawdzenie równości warstw jezdnych w kierunku podłużnym i poprzecznym mierzone wg BN-68/8931-04 [9]

D-05-03-05-01 -9mm

D-05-03-05-03 -6mm

g/ spadki poprzeczne warstwy z betonu asfaltowego na odcinkach prostych i na łukach powinny być zgodne z dokumentacją projektową, z tolerancją ±0,5%

h/ rzędne wysokościowe warstwy powinna być zgodne z dokumentacją projektową z tolerancją ±1cm

i/ oś warstwy w planie powinna być usytuowana zgodnie z dokumentacją projektową, z tolerancją ±5cm

j/ grubość warstwy powinna być zgodna z grubością projektową, z tolerancją ±10%

Liczba miejsc wskazujących odchylenia od równości nie powinna przekraczać dla drogi klasy Z-L techn. 30 szt. na 1km.

7. OBMIAR ROBÓT

Obmiar robót należy wykonywać zgodnie z jednostkami obmiaru w ślepych kosztorysie lub zgodnie z przedmiarem robót w przypadku warstw nawierzchni z betonu asfaltowego jest to m².

8. ODBIÓR ROBÓT

Odbioru robót należy dokonać komisyjnie z uwzględnieniem pkt. 6 Odbiorowi częściowemu podlega ułożenie warstwy wiążącej ulegającej zakryciu. Roboty uznaje się za wykonane zgodnie z dokumentacją projektową, ST i wymaganiami inspektora nadzoru, jeżeli wszystkie pomiary i badania z zachowaniem tolerancji wg pkt.6 dały wyniki pozytywne.

9. PODSTAWA PŁATNOŚCI

9.1. Podstawa płatności

Podstawę płatności stanowią jednostki wyszczególnione w ślepych kosztorysie. W przypadku nawierzchni jest nią 1m² nawierzchni o określonej w dokumentacji projektowej grubości.

9.2. Cena jednostki obmiarowej

Cena wykonania 1m² warstwy nawierzchni z betonu asfaltowego obejmuje:

- prace pomiarowe i roboty przygotowawcze,
- oznakowanie robót,
- wyprodukowanie mieszanki mineralno-asfaltowej i jej transport w miejsce wbudowania,
- posmarowanie lepiszczem krawędzi urządzeń obcych i krawężników,
- rozłożenie i zagęszczenie mieszanki mineralno-asfaltowej,
- obcięcie krawędzi i posmarowanie asfaltem,
- przeprowadzenie pomiarów i badań laboratoryjnych, wymaganych w specyfikacji technicznej.

10. PRZEPISY ZWIĄZANE

1. BN-84 6774-02 "Kruszywo kamienne łamane do nawierzchni drogowych"
2. PN-87 S-02201 "Nawierzchnie drogowe" - podział, nazwy określenia
3. BN-84 6774-04 "Kruszywo mineralne. Kruszywo naturalne do nawierzchni drogowych. Piasek"
4. PN-87 B-01100 "Kruszywo mineralne. Kruszywo, skalne. Podział nazwy określenia"
5. PN-65 C-96170 "Przetwory naftowe. Asfalty drogowe".
6. BN-61 S-96504 "Drogi samochodowe. Wypełniacz kamienny do mas bitumicznych"
7. PN-78 B-06714 "Kruszywa mineralne. Badania."
8. "Katalog typowych konstrukcji nawierzchnia podatnych i półsztywnych" IBDiM -1997
9. BN-68/8931-04 "Drogi samochodowe. Pomiar równości nawierzchni planografem i łata"

M.12.00.00. POBUDOWA NA DOJAZDACH

M.12.05.00. POBUDOWA Z BETONU B15

1. WSTĘP

1.1. Przedmiot ST

Przedmiotem niniejszej ogólnej specyfikacji technicznej (ST) są wymagania dotyczące wykonania i odbioru robót związanych z wykonaniem podbudowy z betonu.

1.2. Zakres stosowania ST

Ogólna specyfikacja techniczna (ST) jest materiałem pomocniczym do opracowania szczegółowej specyfikacji technicznej (ST) stosowanej jako dokument przetargowy i kontraktowy przy zlecaniu i realizacji robót na drogach, ulicach i placach.

1.3. Zakres robót objętych ST

Ustalenia zawarte w niniejszej specyfikacji dotyczą zasad prowadzenia robót związanych z wykonaniem i odbiorem podbudowy z betonu pod nawierzchnię wjazdu i ciągu pieszo-jezdnego w zakresie opisanym w pkt. 1.1

1.4. Określenia podstawowe

1.4.1. Podbudowa - dolna część nawierzchni służąca do przenoszenia obciążeń od ruchu na podłoże.

1.4.2. Podbudowa z betonu cementowego - warstwa zagęszczonej mieszanki betonowej, która po osiągnięciu wytrzymałości na ściskanie odpowiadającej klasie betonu B15 (lub wyjątkowo wyższej), stanowi fragment nośnej części nawierzchni, służący do przenoszenia obciążeń od ruchu na podłoże.

1.4.3. Klasa betonu - symbol literowo-liczbowy (np. betonu klasy B 15 przy $R^c_b = 15$ MPa), określający wytrzymałość gwarantowaną betonu (R^c_b).

1.4.4. Mieszanka betonowa - mieszanina wszystkich składników użytych do wykonania betonu przed zagęszczeniem.

1.4.5. Szczelina skurczowa pełna - szczelina dzieląca płyty betonowe na całej grub. i umożliwiająca tylko kurczenie się płyt.

1.4.6. Szczelina skurczowa pozorna - szczelina dzieląca płyty betonowe w części górnej przekroju poprzecznego.

1.4.7. Masa zalewowa na gorąco - mieszanina składająca się z asfaltu drogowego, modyfikowanego dodatkiem kauczuku lub żywicy syntetycznych, wypełniaczy i innych dodatków uszlachetniających, przeznaczona do wypełniania szczelin nawierzchni na gorąco.

1.4.8. Masa zalewowa na zimno - mieszanina żywicy syntetycznych jedno- lub dwuskładnikowych, zawierająca konieczne dodatki uszlachetniające i wypełniające, przeznaczona do wypełniania szczelin na zimno.

Wkładki uszczelniające do szczelin - elastyczne profile zamknięte lub otwarte, zwykle wykonane z tworzywa sztucznego, wciśnięte w szczelinę w celu jej uszczelnienia.

Wskaźnik różnoziarnistości - wielkość charakteryzująca grunty niespoiste, określona wg wzoru $U = d_{60} : d_{10}$, gdzie d_{60} - średnica oczek sita, przez które przechodzi 60% gruntu, d_{10} - średnica oczek sita, przez które przechodzi 10% gruntu.

1.4.9. Pozostałe określenia podstawowe są zgodne z obowiązującymi, odpowiednimi polskimi normami i z definicjami podanymi w ST D-M-00.00.00 „Wymagania ogólne” [1] pkt 1.4.

1.5. Ogólne wymagania dotyczące robót

Ogólne wymagania dotyczące robót podano w ST D-M-00.00.00 „Wymagania ogólne” [1] pkt 1.5.

2. MATERIAŁY

2.1. Ogólne wymagania dotyczące materiałów

Ogólne wymagania dotyczące materiałów, ich pozyskiwania i składowania, podano w ST D-M-00.00.00 „Wymagania ogólne” [1] pkt 2.

2.2. Materiały do wykonania robót

Zgodność materiałów z dokumentacją projektową i aprobatą techniczną

Materiały do wykonania podbudowy z betonu cementowego powinny być zgodne z ustaleniami dokumentacji projektowej lub ST oraz z aprobatą techniczną IBDiM.

Cement

Do produkcji mieszanki betonowej należy stosować cementy odpowiadające wymaganiom PN-EN 197-1:2002 [8] klasy 32,5: cement portlandzki CEM I, mieszany CEM II, hutniczy CEM III lub inne zaakceptowane przez Inżyniera.

Kruszywo

Do wytwarzania mieszanki betonowej należy stosować kruszywo mineralne naturalne, grys z otoczków lub surowca skalnego, kruszywo z żużla wielkopieczowego kawałkowego oraz mieszanki tych kruszyw. Uziarnienie kruszywa wchodzącego w skład mieszanki betonowej powinno być tak dobrane, aby mieszanka ta wykazywała maksymalną szczelność i urabialność przy minimalnym zużyciu cementu i wody. Właściwości kruszywa oraz ich cechy fizyczne i chemiczne powinny odpowiadać wymaganiom określonym w PN-S-96014:1997 [10].

Woda

Do wytwarzania mieszanki betonowej i pielęgnacji podbudowy należy używać wody określonej w PN-S-96014:1997 [10].

Bez badań laboratoryjnych można stosować wodociągową wodę pitną.

Domieszki do betonu

W celu zmiany warunków wiązania i twardnienia, poprawy właściwości betonu i mieszanki betonowej oraz ograniczenia zawartości cementu mogą być stosowane domieszki według PN-EN 934-2:1999 [9]. Przy wyborze domieszki należy uwzględnić jej zgodność z cementem. Zaleca się wykonać badanie zgodności w laboratorium oraz sprawdzić na odcinku próbnym.

2.2 Do pielęgnacji świeżo ułożonej podbudowy z betonu cementowego należy stosować:

preparaty powłokowe,

folie z tworzyw sztucznych.

Dopuszcza się pielęgnację warstwą piasku naturalnego, bez zanieczyszczeń organicznych lub warstwą włókniny o grubości, przy obciążeniu 2 kPa, co najmniej 5mm, utrzymywanej w stanie wilgotnym przez zraszanie wodą.

Beton

Zawartość cementu w 1 m^3 zagęszczonej mieszanki betonowej nie powinna przekraczać 250kg Konsystencja mieszanki betonowej powinna być co najmniej gęstoplastyczna. W podbudowie należy stosować beton o wytrzymałości odpowiadającej klasie B 15. W przypadkach szczególnych dopuszcza się stosowanie betonu o klasie wyższej.

Nasiąkliwość betonu nie powinna przekraczać 7% (m/m).

Średnia wytrzymałość na ściskanie próbek zamrażanych, badanych zgodnie z PN-S-96014:1997 [10], nie powinna być mniejsza niż 80% wartości średniej wytrzymałości próbek niezamrażanych.

3. SPRZĘT

3.1. Ogólne wymagania dotyczące sprzętu

Ogólne wymagania dotyczące sprzętu podano w ST D-M-00.00.00 „Wymagania ogólne” [1] pkt 3.

3.2. Sprzęt stosowany do wykonania robót

Wykonawca przystępujący do wykonania podbudowy z betonu cementowego powinien wykazać się możliwością korzystania z następującego sprzętu:

- wytwórni stacjonarnej typu ciągłego do wytwarzania mieszanki betonowej lub odpowiedniej wielkości betoniarek,
- przewoźnych zbiorników na wodę,
- układarek albo równiarek do rozkładania mieszanki betonowej,
- mechanicznych listw wibracyjnych do zagęszczania mieszanki betonowej,
- walców wibracyjnych, zagęszczarek płytowych, małych walców wibracyjnych, m.in. do zagęszczania w miejscach trudno dostępnych.

4. TRANSPORT

4.1. Ogólne wymagania dotyczące transportu

Ogólne wymagania dotyczące transportu podano w ST D-M-00.00.00 „Wymagania ogólne” [1] pkt 4.

4.2. Transport materiałów

Materiały sypkie, stal, domieszki można przewozić dowolnymi środkami transportu, w warunkach zabezpieczających je przed zanieczyszczeniem, zmieszaniem z innymi materiałami i nadmiernym zawilgoceniem.

Cement luzem należy przewozić cementowozami, natomiast workowany można przewozić dowolnymi środkami transportu, w sposób zabezpieczony przed zawilgoceniem.

Masy zalewowe, wkładki uszczelniające, materiały do pielęgnacji należy dostarczać zgodnie z warunkami podanymi w aprobatkach technicznych lub ustaleniach producentów.

5. WYKONANIE ROBÓT

5.1. Ogólne zasady wykonania robót

Ogólne zasady wykonania robót podano w ST D-M-00.00.00 „Wymagania ogólne” [1] pkt 5.

5.2. Zasady wykonywania robót

Konstrukcja i sposób wykonania robót powinny być zgodne z dokumentacją projektową i ST. W przypadku braku wystarczających danych można korzystać z ustaleń podanych w niniejszej specyfikacji.

Podstawowe czynności przy wykonywaniu robót obejmują:

- roboty przygotowawcze,
- wykonanie podbudowy,
- pielęgnację podbudowy,
- roboty wykończeniowe.

5.3. Roboty przygotowawcze

5.3.1. Wstępne roboty przygotowawcze

Przed przystąpieniem do robót należy, na podstawie dokumentacji projektowej, ST lub wskazań Inżyniera:

- ustalić lokalizację terenu robót,
- przeprowadzić obliczenia i pomiary geodezyjne niezbędne do szczegółowego wytyczenia robót oraz ustalenia danych wysokościowych,
- usunąć przeszkody, np. drzewa, krzaki, obiekty, elementy dróg, ogrodzeń itd..

5.4. Układanie mieszanki betonowej

Projektowanie mieszanki betonowej

Ustalenie składu mieszanki betonowej powinno odpowiadać wymaganiom PN-S-96014:1997 [10] oraz punktu 2.2.9 niniejszej specyfikacji. Podczas projektowania składu betonu należy wykonać próbne zaroby w celu sprawdzenia właściwości mieszanki w zakresie oznaczenia konsystencji, zawartości powietrza i oznaczenia gęstości.

Warunki przystąpienia do robót

Podbudowę z betonu cementowego zaleca się wykonywać przy temperaturze powietrza od 5°C do 25°C. Dopuszcza się wykonywanie podbudowy w temperaturze powietrza powyżej 25°C pod warunkiem nieprzekroczenia temperatury mieszanki betonowej powyżej 30°C. Wykonywanie podbudowy w temperaturze poniżej 5°C dopuszcza się pod warunkiem stosowania zabiegów specjalnych, pozwalających na utrzymanie temperatury mieszanki betonowej powyżej 5°C przez okres co najmniej 3dni. Betonowania nie można wykonywać podczas opadów deszczu.

Wytwarzanie mieszanki betonowej

Mieszankę betonową o składzie zawartym w receptie laboratoryjnej, należy wytwarzać w wytwórniach betonu, zapewniających ciągłość produkcji i gwarantujących otrzymanie jednorodnej mieszanki. Mieszanka po wyprodukowaniu powinna być od razu transportowana na miejsce wbudowania w sposób zabezpieczający przed segregacją i wysychaniem.

Wbudowanie mieszanki betonowej

Wbudowanie mieszanki betonowej w podbudowę należy wykonywać mechanicznie, przy zastosowaniu odpowiedniego sprzętu, zapewniającego równomierne rozłożenie masy oraz zachowanie jej jednorodności. Dopuszcza się ręczne wbudowywanie mieszanki betonowej przy wykonywaniu małych robót, w tym o nieregularnych kształtach powierzchni, po uzyskaniu zgody Inżyniera. Wbudowanie mieszanki betonowej odbywa się za pomocą maszyn poruszających się po prowadnicach. Prowadnice powinny być tak skonstruowane, aby spełniały równocześnie rolę deskowań i dlatego od strony wewnętrznej powinny być zabezpieczone przed przyczepnością betonu (np. natłuszczone olejem mineralnym). Prowadnice powinny być przytwierdzone do podłoża w sposób uniemożliwiający ich przemieszczanie i zapewniający ciągłość na złączach. Powierzchnie styku prowadnic z mieszanką betonową muszą być gładkie, czyste i pozbawione resztek stwardniałego betonu.

Ustawienie prowadnic winno być takie, aby zapewniało uzyskanie przez podbudowę wymaganej niwelety, spadków podłużnych i poprzecznych.

Zdjęcie prowadnic może nastąpić nie wcześniej niż po upływie 36 godzin od zakończenia betonowania płyt w temperaturze otoczenia powyżej 10°C, a przy temperaturze otoczenia niższej - nie wcześniej niż po upływie 48 godzin. Prowadnice powinny być zdejmowane bez uszkodzenia wykonanej podbudowy.

Przy stosowaniu deskowania ślizgowego (przesuwne), wbudowywanie mieszanki betonowej dokonuje się układarką mechaniczną, która przesuając się formuje płytę podbudowy, ograniczając ją z boku deskowaniem ślizgowym, bez stosowania prowadnic.

Zagęszczanie mieszanki betonowej

Do zagęszczania mieszanki betonowej w podbudowie należy stosować odpowiednie mechaniczne urządzenia wibracyjne, zapewniające jednolite jej zagęszczenie.

Powierzchnia warstwy zagęszczonej powinna mieć jednolitą teksturę i połysk, a grube ziarna kruszywa powinny być widoczne lub powinny znajdować się bezpośrednio pod powierzchnią.

5.5. Pielęgnacja podbudowy

Bezpośrednio po zagęszczeniu należy świeży beton zabezpieczyć przed wyparowaniem wody przez pokrycie jego powierzchni materiałami według punktu 2.2.8. Należy to wykonać przed upływem 90 min od chwili zakończenia zagęszczania.

W przypadku pielęgnacji podbudowy wilgotną warstwą piasku lub grubej włókniny należy utrzymywać ją w stanie wilgotnym w czasie od siedmiu do dziesięciu dni. W przypadku gdy temperatura powietrza jest powyżej 25°C pielęgnację należy przedłużyć do 14 dni. Stosowanie innych środków do pielęgnacji podbudowy wymaga każdorazowej zgody Inżyniera.

5.6. Roboty wykończeniowe

Roboty wykończeniowe powinny być zgodne z dokumentacją projektową i ST. Do robót wykończeniowych należą prace związane z dostosowaniem wykonanych robót do istniejących warunków terenowych, takie jak:

odtworzenie przeszkód czasowo usuniętych, np. parkanów, ogrodzeń, nawierzchni, chodników, krawężników itp., niezbędne uzupełnienia zniszczonej w czasie robót roślinności, tj. zatrawienia, krzewów, ew. drzew, roboty porządkujące otoczenie terenu robót.

6. KONTROLA JAKOŚCI ROBÓT

6.1. Ogólne zasady kontroli jakości robót

Ogólne zasady kontroli jakości robót podano w ST D-M-00.00.00 „Wymagania ogólne” [1] pkt 6.

6.2. Badania przed przystąpieniem do robót

Przed przystąpieniem do robót Wykonawca powinien:

uzyskać wymagane dokumenty, dopuszczające wyroby budowlane do obrotu i powszechnego stosowania (aprobaty techniczne, certyfikaty zgodności, deklaracje zgodności, ew. badania materiałów wykonane przez dostawców itp.), wykonać badania właściwości materiałów przeznaczonych do wykonania robót, określone w pkt 2, sprawdzić cechy zewnętrzne gotowych materiałów z tworzyw i prefabrykowanych.

Wszystkie dokumenty oraz wyniki badań Wykonawca przedstawi Inżynierowi do akceptacji.

7. OBMIAR ROBÓT

7.1. Ogólne zasady obmiaru robót

Ogólne zasady obmiaru robót podano w ST D-M-00.00.00 „Wymagania ogólne” [1] pkt 7.

7.2. Jednostka obmiarowa

Jednostką obmiarową jest m² wykonanej podbudowy.

8. ODBIÓR ROBÓT

8.1. Ogólne zasady odbioru robót

Ogólne zasady odbioru robót podano w ST D-M-00.00.00 „Wymagania ogólne” [1] pkt 8. Roboty uznaje się za wykonane zgodnie z dokumentacją projektową, ST i wymaganiami Inżyniera, jeżeli wszystkie pomiary i badania dały wyniki pozytywne.

8.2. Odbiór robót zanikających i ulegających zakryciu

Odbiorowi robót zanikających i ulegających zakryciu podlega przygotowanie podłoża i ew. wykonanie warstwy odsączającej. Odbiór tych robót powinien być zgodny z wymaganiami punktu 8.2 D-M-00.00.00

9. PODSTAWA PŁATNOŚCI

9.1. Ogólne ustalenia dotyczące podstawy płatności

Ogólne ustalenia dotyczące podstawy płatności podano w ST D-M-00.00.00 „Wymagania ogólne” [1] pkt 9.

9.2. Cena jednostki obmiarowej

Cena wykonania 1 m² podbudowy z betonu cementowego obejmuje:

- prace pomiarowe i roboty przygotowawcze,
- oznakowanie robót,
- przygotowanie podłoża,
- dostarczenie materiałów i sprzętu,
- wykonanie podbudowy z betonu cementowego według wymagań specyfikacji technicznej,
- przeprowadzenie pomiarów i badań wymaganych w niniejszej specyfikacji technicznej,
- odwiezienie sprzętu.

10. PRZEPISY ZWIĄZANE

10.1. Specyfikacje techniczne

1. D-M-00.00.00 Wymagania ogólne
2. D-01.00.00 Roboty przygotowawcze
3. D-02.00.00 Roboty ziemne
4. D-04.01.01 Koryto wraz z profilowaniem i zagęszczaniem podłoża
5. D-04.02.01 Warstwy odsączające i odcinające
6. D-05.03.04 Nawierzchnia betonowa
7. D-05.03.04a Wypełnianie szczelin w nawierzchni z betonu cementowego

10.2. Polskie normy

8. PN-EN 197-1: 2002 Cement. Część I: Skład, wymagania i kryteria zgodności dotyczące cementu powszechnego użytku
9. PN-EN 934-2: 1999 Domieszki do betonu, zaprawy i zaczynu. Domieszki do betonu. Definicje i wymagania
10. PN-S-96014:1997 Drogi samochodowe i lotniskowe. Podbudowa z betonu cementowego pod nawierzchnią ulepszoną. Wymagania i badania

10.3. Inne dokumenty

- Katalog typowych konstrukcji nawierzchni sztywnych.
- GDDP - IBDiM, Warszawa 2001

M.13.00.00. IZOLACJE

M.13.01.00. IZOLACJA GRUBA – PAPA ZGRZEWAŁNA

1. WSTĘP

1.1. Przedmiot ST

Przedmiotem niniejszej specyfikacji technicznej są wymagania dotyczące wykonania i odbioru izolacji grubej na obiekcie mostowym.

1.2. Zakres stosowania ST

Specyfikacja techniczna jest stosowana jako dokument przetargowy i kontraktowy przy zleceniu i realizacji robót wymienionych w pkt. 1.1.

1.3. Zakres robót objętych ST

Roboty, których dotyczy specyfikacja, obejmują wszystkie czynności umożliwiające i mające na celu wykonanie izolacji rolowej z papy zgrzewalnej na konstrukcji prześle obiektów jw.

1.4. Określenia podstawowe

Określenia podane w niniejszej ST są zgodne z obowiązującymi odpowiednimi normami oraz z określeniami podanymi w ST D-M.00.00.00.

1.5. Ogólne wymagania dotyczące robót

Wykonawca robót jest odpowiedzialny za jakość ich wykonania oraz za zgodność z dokumentacją projektową, ST i poleceniami Inżyniera.

Ogólne wymagania dotyczące robót podano w ST D.00.00.00. "Wymagania ogólne".

2. MATERIAŁY

Ogólne wymagania dotyczące materiałów podano w ST D-M-00.00.00. "Wymagania ogólne".

Stosowane materiały muszą mieć świadectwa jakości.

2.1. Papa zgrzewalna

Na konstrukcji przewidziano wykonanie izolacji z papy zgrzewalnej wg „Zaleceń wykonywania izolacji z pap zgrzewalnych i nawierzchni asfaltowych na drogowych obiektach mostowych” opracowanych przez Instytut Badawczy Dróg i Mostów w 2005 r.

2.1.1. Opis materiału

Papa zgrzewalna jest materiałem hydroizolacyjnym rolowym, osnowowym, zgrzewalnym nie wymagającym warstwy ochronnej. Osnowę folii izolacyjnej stanowi wzmocniona włóknina lub tkanina techniczna powleczone obustronnie bitumem modyfikowanym polimerami oraz dodatkami poprawiającymi przyczepność do podłoża i nawierzchni. Osnowa jest całkowicie zaimpregnowana bitumem i znajduje się w górnej części folii, tak, że grubość zgrzewalnej masy bitumicznej na spodzie arkusza wynosi co najmniej 3mm. Grubość arkusza izolacji zgodnie z normą wytwórcy nie powinna być mniejsza od 5mm. Arkusz izolacji na obrzeżach rolki jest pocieniony na szerokości zakładu podłużnego równej 8cm przechodząc z grubości 5 ÷ 5,5mm do grubości 3mm. Spód warstwy zgrzewalnej jest zabezpieczony przed sklejeniem w rolce cienką (gr. 0,1mm), topliwą pod wpływem temperatury folią. Podłużny zakład jest oznakowany na wierzchu arkusza białymi liniami w odległości 8cm od krawędzi podłużnych arkusza. Górna powierzchnia arkusza jest wykończona posypką z bardzo drobnego piasku wtopionego w powłokę bitumiczną. Powierzchnia ta jest odporna na działanie wysokiej temperatury, co umożliwia bezpośrednie układanie na izolacji warstw nawierzchniowych z betonu asfaltowego, asfaltu piaskowego lub asfaltu lanego przy zastosowaniu rozścielacza na pneumatykach. Do wykonania prawidłowej izolacji obiektu mostowego wystarczy ułożyć jedną warstwę papy zgrzewalnej o grubości 5mm.

Wymagania dla papy zgrzewalnej:

- 1) Arkusz papy powinien mieć równomiernie rozłożoną powłokę i posypkę oraz równe krawędzie. Niedopuszczalne są załamania, dziury, pęcherze i uszkodzenia powstałe na skutek sklejenia papy w rolce.
- 2) L – długość arkusza papy wg producenta.
- 3) S – szerokość arkusza papy wg producenta.
- 4) Badanie należy wykonać jedną z metod.
- 5) Badanie należy wykonać w temperaturze (20 ± 2)°C.

Lp.	Właściwości	Jedn.	Wymagana wartość w stosunku do pap zgrzewalnych	Metoda badań według
1	Wygląd zewnętrzny	-	Bez wad ¹⁾	PN-90/B-04615
2	Długość arkusza	cm	$L \pm 1\% L$ ²⁾	PN-90/B-04615
3	Szerokość arkusza	cm	$S \pm 2\% S$ ³⁾	PN-90/B-04615
4	Grubość arkusza	mm	$\geq 5,0$	Procedura LBDiM Nr PB/TM-1/2
5	Grubość warstwy izolacyjnej pod osnową	mm	$\geq 2,0$	Procedura LBDiM Nr PB/TM-1/2
6	Giętkość, na walku średnicy 30 mm	°C	≤ -5	PN-90/B-04615
7	Prześlakliwość ⁴⁾ - według PN - według IBDiM	MPa MPa	$\geq 0,5$ $\geq 0,5$	PN-90/B-04615 Procedura IBDiM Nr PB/TM-1/3
8	Nasiakliwość	%	$\leq 0,5$	PN-90/B-04615
9	Siła zrywająca przy rozciąganiu ⁵⁾ - wzdłuż arkusza - w poprzek arkusza	N N	≥ 800 ≥ 800	PN-90/B-04615 lub PN-EN 12311-1:2001
10	Wydłużenie względna przy zerwaniu ⁵⁾ - wzdłuż arkusza - w poprzek arkusza	% %	≥ 30 ≥ 30	PN-90/B-04615 lub PN-EN 12311-1:2001
11	Siła zrywająca przy rozdzielaniu ⁵⁾ - wzdłuż arkusza - w poprzek arkusza	N N	≥ 150 ≥ 150	Procedura IBDiM Nr PB/TM-1/4
12	Wytrzymałość na ścinanie styków arkuszy papy - wzdłuż arkusza - w poprzek arkusza	N N	≥ 500 ≥ 500	Procedura IBDiM Nr PB/TM-1/9
13	Przyczepność do podłoża ^{4), 5)} - metoda „pull-off” - metoda „ścianania”	MPa N	$\geq 0,4$ ≥ 500	Procedura IBDiM Nr PB/TM-1/5 Procedura IBDiM Nr PB/TM-1/5
14	Odporność na działanie podwyższonej temp. 2h	°C	≥ 100	PN-90/B-04615

2.1.2. Polimeroasfalt izolacyjny

Polimeroasfalt izolacyjny wytopiony z papy zgrzewalnej (badanie w suszarce w temp. nie wyższej niż $(20 \pm 2)^\circ\text{C}$ od temp. mięknięcia dolnego polimeroasfaltu, określonej przez producenta – w czasie wytapiania nie wyższym niż 4h) powinien odpowiadać wymaganiom:

Lp.	Właściwości	Jedn.	Wymagana wartość w stosunku do pap zgrzewalnych	Metoda badań według
1	Wygląd zewnętrzny	-	Bez wad ¹⁾	PN-90/B-04615
2	Długość arkusza	cm	$L \pm 1\% L$ ²⁾	PN-90/B-04615
3	Szerokość arkusza	cm	$S \pm 2\% S$ ³⁾	PN-90/B-04615
4	Grubość arkusza	mm	$\geq 5,0$	Procedura LBDiM Nr PB/TM-1/2
5	Grubość warstwy izolacyjnej pod osnową	mm	$\geq 2,0$	Procedura LBDiM Nr PB/TM-1/2
6	Giętkość, na walku średnicy 30 mm	°C	≤ -5	PN-90/B-04615
7	Prześlakliwość ⁴⁾ - według PN - według IBDiM	MPa MPa	$\geq 0,5$ $\geq 0,5$	PN-90/B-04615 Procedura IBDiM Nr PB/TM-1/3
8	Nasiakliwość	%	$\leq 0,5$	PN-90/B-04615
9	Siła zrywająca przy rozciąganiu ⁵⁾ - wzdłuż arkusza - w poprzek arkusza	N N	≥ 800 ≥ 800	PN-90/B-04615 lub PN-EN 12311-1:2001
10	Wydłużenie względna przy zerwaniu ⁵⁾ - wzdłuż arkusza - w poprzek arkusza	% %	≥ 30 ≥ 30	PN-90/B-04615 lub PN-EN 12311-1:2001
11	Siła zrywająca przy rozdzielaniu ⁵⁾ - wzdłuż arkusza - w poprzek arkusza	N N	≥ 150 ≥ 150	Procedura IBDiM Nr PB/TM-1/4
12	Wytrzymałość na ścinanie styków arkuszy papy - wzdłuż arkusza - w poprzek arkusza	N N	≥ 500 ≥ 500	Procedura IBDiM Nr PB/TM-1/9
13	Przyczepność do podłoża ^{4), 5)} - metoda „pull-off” - metoda „ścianania”	MPa N	$\geq 0,4$ ≥ 500	Procedura IBDiM Nr PB/TM-1/5 Procedura IBDiM Nr PB/TM-1/5
14	Odporność na działanie podwyższonej temp. 2h	°C	≥ 100	PN-90/B-04615

2.2. Środki gruntujące

Asfalty i polimeroasfalty są materiałami, które słabo przyklejają się do podłoża betonowych i stalowych. W celu poprawienia skuteczności przyklejania stosuje się gruntowanie podłoża środkami asfaltowymi lub żywicznymi.

2.2.1. Środki gruntujące asfaltowe

Asfaltowe środki gruntujące są roztworami asfaltu w rozpuszczalnikach organicznych o barwie czarnej lub ciemnobrązowej, płynnymi w temperaturze otoczenia. Oprócz roztworów asfaltowych stosować można również szybko rozpadające emulsje asfaltowe, które są cieczami o barwie ciemnobrązowej, w skład których wchodzi: asfalt, kopolimery lateksowe, woda, emulgator i dodatki. Stosowanie środków asfaltowych – jako gruntowanie suchego podłoża betonowego i stalowego.

Wymagania w stosunku do roztworów asfaltowych do gruntowania:

Lp.	Właściwości	Jedn.	Wymagana wartość	Metoda badań według
1	Wygląd zewnętrzny i konsystencja	-	Jednorodna ciecz barwy czarnej, bez widocznych zanieczyszczeń W temp. (23±2) ^o C łatwo rozprowadza się i tworzy cienką, równą błonkę bez pęcherzy.	PN-EN 24620:1998
2	Czas wysychania	h	≤ 12	Procedura IBDiM Nr PB/TM-1/10
3	Zawartość wody ¹⁾	%	≤ 0,5	PN-83/C-04523
4	Sedymentacja ¹⁾	%	≤ 1,0	Procedura IBDiM Nr PB/TM-1/8
5	Lepkość, czas wypływu	s	$\eta \pm 5\% \eta$ ²⁾	PN-EN ISO 2431:1999
6	Analiza w podczerwieni	-	Badanie identyfikacyjne	PN-EN 1767:2002

¹⁾ W aprobacie technicznej należy określić wymagania dla jednej z dwóch właściwości. Właściwością podstawową jest zawartość wody. Wymagania dla sedymentacji określa się dla tych roztworów asfaltowych, dla których określenie zawartości wody wg PN-83/C-04523 nie jest możliwe.

²⁾ η - lepkość określona przez producenta.

2.2.2. Środki gruntujące żywiczne

Żywiczne środki gruntujące stanowią żywice epoksydowe lub kopolimery żywic chemoutwardzalnych. W przypadku konieczności gruntowania świeżego betonu należy stosować środki gruntujące żywiczne, odpowiadające wymaganiom:

Lp.	Właściwości	Jedn.	Wymagana wartość	Metoda badań według
Wymagania identyfikacyjne w stosunku do obu składników: żywicy podstawowej i utwardzacza				
1	Analiza w podczerwieni	-	Badanie identyfikacyjne	PN-EN 1767:2002
2	Gęstość	g/cm ³	$\rho \pm 5\% \rho$ ¹⁾	PN-87/C-98085.03
3	Lepkość ³⁾			
	- lepkość dynamiczna	mPa s	$\eta \pm 5\% \eta$ ²⁾	PN-86/C-89085.06
	- lepkość dynamiczna	mPa s	$\eta \pm 5\% \eta$ ²⁾	PN-78/C-04019
	- lepkość dynamiczna	KU	$\eta \pm 5\% \eta$ ²⁾	Procedura IBDiM Nr TN-3/4/2000
	- lepkość, czas wypływu	s	$\eta \pm 5\% \eta$ ²⁾	PN-EN ISO 2431:1999
Wymagania w stosunku do zmieszanych składników: żywicy podstawowej i utwardzacza				
4	Czas zachowania właściwości roboczych w temp. 20 ^o C	min	≥ 20	Procedura IBDiM Nr PB/TWm-24/97
Wymagania w stosunku do utwardzonej powłoki gruntującej				
5	Przyczepność do podłoża betonowego ⁴⁾			
	- po utwardzeniu żywicy	MPa	≥ 1,5	Procedura IBDiM Nr PB/TM-1/6
	- po 150 cyklach zamrażania i odmrężania	MPa	≥ 1,2	
6	Przyczepność do podłoża stalowego ⁵⁾	MPa	≥ 3,0	Procedura IBDiM Nr PB/TM-1/6

¹⁾ ρ - gęstość określona przez producenta.

²⁾ η - lepkość określona przez producenta.

³⁾ należy wybrać jedną z metod pomiaru lepkości.

⁴⁾ dotyczy tylko żywic przeznaczonych do gruntowania podłoża betonowego.

⁵⁾ dotyczy tylko żywic przeznaczonych do gruntowania podłoża stalowego.

3. SPRZĘT

Używany sprzęt powinien odpowiadać wymaganiom określonym w ST D-M-00.00.00. Roboty można wykonać przy użyciu dowolnego typu sprzętu zaakceptowanego przez Inżyniera.

4. TRANSPORT

Transport powinien odpowiadać wymaganiom zawartym w ST D-M-00.00.00. "Wymagania ogólne".

Materiały mogą być przewożone dowolnymi środkami transportu. Należy je umieścić równomiernie na całej powierzchni ładunkowej i zabezpieczyć przed spadaniem lub przesuwaniem w pozycji pionowej

5. WYKONANIE ROBÓT

5.1. Wymagania ogólne podano w ST-D-M-00.00.00.

Wykonawca przedstawi Inżynierowi do akceptacji projekt organizacji i harmonogram robót uwzględniający wszystkie warunki, w jakich będą wykonywane roboty izolacji.

5.2 Izolacja płyty

5.2.1. Warunki układania izolacji

Wymagania prowadzenia robót izolacyjnych na obiektach mostowych są następujące:

Roboty izolacyjne należy wykonywać przy dobrej i suchej pogodzie, przy temperaturze otoczenia powyżej +5°C. Gruntowanie podłoża niektórymi rodzajami żywic nie powinno być wykonywane w temperaturze niższej od +8°C. Nie należy prowadzić robót izolacyjnych podczas silnego wiatru, opadów deszczu lub śniegu oraz bezpośrednio przed spodziewanymi opadami. Izolację należy układać na podłożu suchym, gładkim, czystym i równym.

Powierzchnię, na którą przykleja się izolację należy zabezpieczyć przed wjazdem jakiegokolwiek pojazdu i wejściu osób niezatrudnionych przy wykonywaniu tej izolacji. Wstęp osób niezatrudnionych przy układaniu izolacji powinien być zakazany, aż do czasu ułożenia warstwy ochronnej. Nie wolno składować żadnych materiałów ani narzędzi, jeździć środkami transportowymi po wykonanej izolacji przed jej zabezpieczeniem warstwą ochronną lub zabezpieczeniem czasowym, chroniącym tę izolację przed uszkodzeniem.

W pobliżu wykonywanych robót hydroizolacyjnych nie mogą być składowane żadne materiały sypkie i pylaste. W przypadku konieczności wykonywania robót izolacyjnych w niesprzyjających warunkach pogodowych (sezon jesienno-zimowy) należy wykonywać je pod namiotem. Namiot powinien mieć odpowiednie urządzenia klimatyzacyjne dla zapewnienia dobrej jakości wykonanych robót.

5.3. Przygotowanie powierzchni betonowej

Izolację wykonuje się na nowym obiekcie lub na obiekcie remontowanym. W przypadku wykonywania nowej płyty pomostu możliwe jest przyspieszenie cyklu realizacji poprzez stosowanie gruntowania żywicami świeżo wykonanych powierzchni. Eliminuje to oczekiwanie 14 dni na związanie betonu do stanu, który umożliwia jego oczyszczenie i zagruntowanie.

5.3.1. Przygotowanie płyty ze świeżego betonu (kapy chodnikowe)

W przypadku konieczności gruntowania świeżego betonu powierzchnia powinna być poddana obróbce urządzenia do próżniowego odsysania wody z betonu. Po odessaniu wody powierzchnię należy zatrzeć packą mechaniczną na gładko. Gruntowanie żywicą należy wykonać bezpośrednio po ukończeniu zacierania płyty. Powinno być ono wykonane w czasie od 4 do 8 godzin od momentu wylania mieszanki betonowej, czyli przed ukończeniem pierwszej fazy wiązania betonu. Po tym okresie żywica gruntująca nie zwiąże.

5.3.2. Przygotowanie płyty z dojrzałego betonu (płyta pomostu)

Podłoże betonowe górnej powierzchni płyty mostu należy przygotować zgodnie z wymaganiami określonymi w dokumentacji technicznej. Spadki poprzeczne płyty pomostu należy wykształcić przy pomocy zapraw naprawczych typu PCC.

Podłoże betonowe powinno spełniać wymagania:

- Podłoże wytrzymałe – wytrzymałość betonu na rozciąganie badana metodą „pull-off” powinna wynosić co najmniej:
 - 2,0 MPa – w nowych obiektach mostowych,
 - 1,0 MPa – w remontowanych obiektach mostowych.
- Podłoże suche – beton w stanie powietrzno-suchym, bez widocznych śladów wilgoci i spowodowanych wilgocią zacieśnień.
- Podłoże czyste – powierzchnia betonu bez luźnych frakcji, pyłów, mlecza cementowego, plam oleju, smarów i innych zanieczyszczeń.
- Podłoże gładkie – lokalne nierówności i zagłębienia powierzchni betonu nie przekraczają ±5mm.
- Podłoże równe – szczeliny między powierzchnią podłoża a łatą o długości 4 m ułożoną na betonie nie przekraczają:
 - 10mm - gdy pochylenie powierzchni pomostu jest większe od 1,5%,
 - 5mm - gdy pochylenie powierzchni pomostu jest mniejsze od 1,5%.

Pomiar równości - mierzenie cechowanym klinem prześwitów pod aluminiową łatą o długości 4 m ułożoną na badanej powierzchni. Bezpośrednio przed gruntowanie powierzchnia musi być oczyszczona – metoda oczyszczenia zależy od stopnia zanieczyszczenia i od posiadanego sprzętu.

5.4. Gruntowanie podłoża

Gruntowanie podłoża wykonywać należy zgodnie z instrukcją producenta środka gruntującego. Do gruntowania należy użyć jednego rodzaju środka.

5.4.1. Gruntowanie podłoża betonowego za pomocą asfaltowych środków gruntujących

Asfaltowe środki gruntujące przeznaczone są do gruntowania powierzchni betonowych, ale są również środki przeznaczone do powierzchni stalowych. Gruntowanie nowej powierzchni betonowej asfaltowym środkiem gruntującym może nastąpić najwcześniej po upływie 14 dni od jej betonowania. Gruntowanie wykonuje się przez jednokrotne malowanie roztworem gruntującym w ilości zalecanej przez producenta (zwykle od 0,2 do 0,4kg/m²). Nanoszenie powłoki gruntującej można wykonać wałkami malarskimi lub szczotkami dekarскими. Optymalny czas schnięcia powłoki gruntującej powinien wynosić od 30 minut do 4 godzin. Do przyklejania papy można przystąpić po całkowitym wyschnięciu środka gruntującego.

5.4.2. Gruntowanie podłoża betonowego za pomocą żywicznych środków gruntujących żywiczne środki gruntujące są droższe od asfaltowych, ale znacznie przyspieszają wykonanie robót i podnoszą jakość izolacji. Żywice epoksydowe są bardzo wrażliwe na błędy technologiczne – niedotrzymanie warunków producenta podczas wykonywania robót może spowodować konieczność wykonania kosztownych napraw.

Gruntowanie świeżego betonu:

Gruntowanie żywicą należy wykonać bezpośrednio po ukończeniu zacierania płyty. Powinno być ono wykonane w czasie od 4 do 8 godzin od momentu wylania mieszanki betonowej, czyli przed ukończeniem pierwszej fazy wiązania betonu. Po tym okresie żywica gruntująca nie zwiąże. Po zmieszaniu żywicy i utwardzacza należy nanieść powłokę gruntującą przy pomocy wałka malarskiego. Świeżo wykonaną warstwę należy posypać suchym piaskiem kwarcowym o odpowiedniej granulacji. Jeżeli instrukcja producenta przewiduje układanie dwóch warstw gruntujących – należy usunąć nadmiar posypki przed ułożeniem drugiej warstwy (zwykle po 24 godzinach).

Gruntowanie suchego betonu:

Beton suchy – beton, którego powierzchnia jest jednolicie jasna bez zacieśnień spowodowanych zawilgoceniem. Przyjmuje się też, że beton jest suchy, gdy jego wilgotność (wilgotność jego warstwy powierzchniowej) jest mniejsza od 4%.

Beton suchy można gruntować żywicami, które wiążą w środowisku suchym i wilgotnym. Żywice wiążące w środowisku wilgotnym zwykle wiążą także w środowisku suchym.

Do gruntowania nowej płyty z betonu żywicznym środkiem gruntującym, przeznaczonym do suchego betonu można przystąpić, gdy beton jest w wieku co najmniej 14 dni. Można stosować gruntowanie jednokrotne lub dwukrotne.

5.5. Układanie izolacji z pap zgrzewalnych

Izolacje mogą być wykonywane jako jednowarstwowe lub dwuwarstwowe (wg projektu technicznego).

Izolacje jednowarstwowe wykonywać należy z pap o grubości nie mniejszej niż 4mm, a izolacje dwuwarstwowe z pap o grubości nie mniejszej niż 3mm. Obecnie wykonuje się częściej izolacje jednowarstwowe.

Układanie izolacji rozpoczyna się od najniższego punktu izolowanej powierzchni. Arkusze papy należy układać tak, aby woda spływała z arkusza ułożonego wyżej na ten ułożony niżej („zasada dachówki”).

5.5.1. Układanie izolacji jednowarstwowej

Po przygotowaniu podłoża i zagruntowaniu go należy rozpocząć układanie izolacji z papy zgrzewalnej. Podczas klejenia powierzchnię arkusza papy podgrzewa się palnikiem do roztopienia asfaltu na spodzie arkusza. Podczas pracy palnik przesuwają się a rolka papy jest rozwijana i doklejana do podłoża. Podczas klejenia roztopieniu powinna ulec cała warstwa asfaltu znajdująca się pod osnową. Asfalt ten powinien spływać z rolki na podłoże tworząc przed rolką papy warstwę płynnego asfaltu o szerokości ok. 8 – 10cm. Płynny asfalt powinien wypływać także na boki rolki układanej papy na szerokość ok. 2 – 6cm.

Poszczególne arkusze papy łączy się na zakład:

- poprzeczny (równoległe do długości arkusza papy) – 8cm,
- podłużny (równoległe do szerokości arkusza papy) – 15cm.

Styki sąsiadujących arkuszy należy przesunąć względem siebie o co najmniej 50cm. Nie wolno dopuścić, aby w jednym miejscu nachodziły na siebie 4 arkusze.

5.5.2. Obróbki na krawędziach izolacji

W miejscach zakończeń i wywnięć izolacji na krawędziach obiektu, przy dylatacjach, w miejscach osadzeń wpustów i sączków oraz tam, gdzie mocowane są np. słupy oświetleniowe roboty należy wykonywać z należytą starannością. Krawędzie przyklejonej izolacji należy nadtapiać mocniej niż środkową część arkusza, a po przyklejeniu do podłoża izolację należy dodatkowa nagrzać z góry palnikiem.

5.5.3. Wykonanie styków izolacji na styku etapowania robót

Jeżeli zachodzi konieczność etapowania robót, to krawędź arkusza papy na granicy etapu robót powinna zostać zawsze mocno przyklejona do podłoża. Pozostawienie nie przyklejonej krawędzi arkusza papy, aby później wkleić pod nią inny arkusz i zachować „zasadę dachówki” jest poważnym błędem – pod arkuszem zbiera się wilgoć i pył, arkusz ulega uszkodzeniu na granicy klejenia. Prawidłowe wklejenie arkusza papy pod pozostawioną krawędź papy jest niewykonalne z powodu utrudnionego dostępu palnika, zawilgocenie i zabrudzenia pozostawionej krawędzi. Dużo lepsze jakościowo jest połączenie izolacji wykonując tzw. „styk odwrotny”. Arkusz papy na granicy etapu robót należy przykleić w całości do podłoża i pozostawić na czas robót. Po wznowieniu robót izolacyjnych krawędź

przyklejonego arkusza papy należy oczyścić z zanieczyszczeń na szerokości ok. 20cm. Bardzo znaczne zabrudzenia papy należy dodatkowo podgrzać od góry krawędź przyklejonego arkusza do nadtopienia asfaltu i ściąć metalową szpachelką zanieczyszczenia wraz z częścią masy asfaltowej, która jest nad osnową papy. Tak oczyszczoną krawędź podgrzać i przykleić na niej nowy arkusz papy zgrzewalnej.

5.5.4. Zakres robót

Izolacja zgrzewalna układana będzie na płycie zespalającej remontowanego obiektu.

6. KONTROLA JAKOŚCI ROBOT

Sprawdzeniu jakości robót izolacyjnych podlegają wszystkie fazy i procesy technologiczne w trakcie ich prowadzenia. Odbiory należy przeprowadzać dla każdej warstwy i pokrycia osobno - przy czym sporządza się jeden protokół odbioru izolacji po wykonaniu powłoki izolacyjnej. Ze względu na techniczne znaczenie izolacji, zanikający charakter robót oraz dokumentacyjną formę protokołu - konieczny jest stały i bezpośredni nadzór nad robotami personelu technicznego budowy oraz przedstawiciela zamawiającego.

Podstawą do odbioru robót izolacyjnych są badania obejmujące:

- sprawdzenie zgodności z dokumentacją techniczną,
- sprawdzenie jakości materiałów,
- sprawdzenie podłoża pod izolację,
- sprawdzenie warunków prowadzenia robót,
- kontrola zużycia materiałów,
- sprawdzenie prawidłowości wykonanych robót.

Badania należy przeprowadzać w czasie wykonywania robót (odbiór częściowy) i po zakończeniu robót (odbiór końcowy). Częściowy odbiór robót powinien być potwierdzony protokołem lub zapisem z dziennika budowy.

6.1. Kontrola jakości materiałów

Przed przystąpieniem do prac izolacyjnych wykonawca zobowiązany jest przedstawić nadzorowi inwestorskiemu:

- aktualne Aprobaty Techniczne dla pap zgrzewalnych i środków gruntujących (niektóre wg PN-B-24520:1998),
- deklarację zgodności danej partii materiału z Polską Normą, a w przypadku jej braku z Aprobata Techniczną,
- Karty Techniczne stosowanych materiałów.

Za jakość wbudowanych materiałów odpowiada wykonawca.

6.2. Kontrola wykonywanych robót

Podczas wykonywania robót izolacyjnych wykonawca robót zobowiązany jest prowadzić protokół wykonania prac izolacyjnych, który w formie tabelarycznej podaje wszystkie niezbędne informacje: o warunkach atmosferycznych, stanie użytych materiałów, parametrach technologicznych wbudowanych materiałów i ich ilości oraz wyniki badań wykonanej izolacji dla określonej powierzchni obiektu. Kontrola ta obejmuje:

- sprawdzenie przygotowania podłoża,
- sprawdzenie wyglądu zewnętrznego materiałów,
- kontrolę wykonania warstwy gruntującej,
- kontrolę wykonania izolacji właściwej.

6.3. Badanie przyczepności izolacji do podłoża

Badanie przyczepności izolacji do podłoża powinno być wykonane w kilku wybranych przez nadzór polach badawczych. Pole badawcze powinno mieć powierzchnię ok. 4 m². Na każdym polu badawczym powinno się wykonać badania w 5 punktach pomiarowych. Na obiektach o powierzchni mniejszej niż 1000 m² należy wyznaczyć 2 pola pomiarowe – na obiektach o powierzchni większej należy dodać jedno pole badawcze na każde 2000 m² powierzchni izolowanej.

Stosowane metody oceny przyczepności do podłoża:

I – metoda „odrywania paska” – polega na oderwaniu paska izolacji o szerokości 5cm i długości 15cm od podłoża i ocenie stanu powierzchni zerwania. Pasa powinna być zerwana w masie asfaltowej poniżej osnowy. Powierzchnia zerwania nie powinna brudzić skóry, a na niej nie powinno być drobnych pęcherzy.

II – metoda „pull-off” – polega na oderwaniu metalowych krążków o średnicy 50mm, naklejonych na izolacji przy pomocy kleju, przy pomocy specjalnego aparatu i zmierzeniu siły zrywającej. Przed naklejeniem krążka izolację należy naciąć specjalną koronką – nacięcie na całą grubość izolacji. Pomiarów wykonywać należy w temperaturze nie wyższej niż +22°C w cieniu. Kontrolę, tak jak i roboty prowadzić należy zgodnie z „Zaleceniami wykonywania izolacji z pap zgrzewalnych i nawierzchni asfaltowych na drogowych obiektach mostowych” opracowanie IBDiM z 2005r.

7. OBMIAR ROBÓT

Jednostką obmiarową jest 1 m². Do płatności przyjmuje się ilość m² wykonanej i odebranej powierzchni zaizolowanej (poziomej lub pionowej) jedno lub wielowarstwowej.

8. ODBIÓR ROBÓT

Ogólne zasady odbioru robót podano w ST D-M.00.00.00. „Wymagania ogólne”.

Na podstawie wyników badań wg pkt. 6. niniejszej ST należy sporządzić protokoły odbioru robót:

- odbiór robót zanikających i ulegających zakryciu,
- odbiór częściowy i końcowy.

Jeżeli wszystkie badania przewidziane w pkt. 6. dały wynik pozytywny, roboty te należy uznać za zgodne z wymaganiami norm oraz niniejszej ST.

W przypadku, gdy choć jedno badanie dało wynik ujemny, wykonane roboty należy uznać za niezgodne z wymaganiami norm oraz kontraktu. W takiej sytuacji Wykonawca obowiązany jest doprowadzić roboty do zgodności z normą i przedstawić je do ponownego odbioru, o ile Inżynier nie uzna, że niezgodność ta nie rzutuje na prawidłowość prowadzenia dalszych robót lub na warunki płatności. Roboty naprawcze Wykonawca prowadzi na własny koszt.

9. PODSTAWA JAKOŚCI

Jednostką miary jest 1 m². Do płatności przyjmuje się ilość m² wykonanej i odebranej izolacji poziomej lub pionowej jedno lub wielowarstwowej oraz wykonanych przekładek.

Cena jednostkowa uwzględnia:

- dostarczenie materiałów i sprzętu,
- frezowanie frezarką ręczną, oczyszczenie i ewentualne naprawy przęśla zaprawą nieskurczliwą PCC,
- zagruntowanie powierzchni betonu,
- ułożenie poszczególnych warstw z zapewnieniem szczelności połączeń poszczególnych warstw izolacji między sobą,
- obróbkę w miejscach styków z istniejącą izolacją,
- wykonanie niezbędnych badań i pomiarów,
- odwiezienie sprzętu i uporządkowanie terenu robót.

Cena uwzględnia również odpady i ubytki materiałowe oraz oczyszczenie miejsca pracy, a także opracowanie technologii na ułożenie izolacji.

10. PRZEPISY ZWIĄZANE

10.1. Normy

1. PN-EN 1427:2001 Asfalty i produkty asfaltowe. Oznaczenie temperatury mięknięcia. Metoda Pierścieni i Kula.
2. PN-EN 1767:2002 (U) Wyroby i systemy do ochrony i napraw konstrukcji betonowych. Metody badań. Analiza w podczewieni.
3. PN-EN 12311-1:2001 Elastyczne wyroby wodochronne. Część 1: Wyroby asfaltowe do izolacji wodochronnej dachów. Określanie właściwości mechanicznych przy rozciąganiu.
4. PN-EN 12593:2004 Asfalty i produkty asfaltowe. Oznaczanie temperatury łamliwości metodą Fraass'a.
5. PN-EN ISO 2431:1999 Farby i lakiery. Oznaczanie czasu wypływu za pomocą kubków wypływowych.
6. PN-EN ISO 3219:2000 Tworzywa sztuczne. Polimery/żywice w stanie ciekłym lub jako emulsje albo dyspersje.
7. PN-ISO 8501-1:1996 Przygotowanie podłoży stalowych przed nakładaniem farb i podobnych produktów. Wzrokowa ocena czystości powierzchni. Stopnie skorodowania i stopnie przygotowania niezabezpieczonych podłoży stalowych oraz podłoży stalowych po całkowitym usunięciu wcześniej nałożonych powłok.
8. PN-90/B-04615 Papy asfaltowe i smołowe. Metody badań.
9. PN-B-24620:1998 Lepiki, masy i roztwory asfaltowe stosowane na zimno.
10. PN-83/C-04523 Oznaczenie wody metodą destylacyjną.
11. PN-87/C-89085.03 żywice epoksydowe. Metody badań. Oznaczanie gęstości (masy właściwej).
12. PN-86/C-89085.06 żywice epoksydowe. Metody badań. Oznaczanie lepkości.

10.2. Inne przepisy

13. „Zalecenia wykonywania izolacji z pap zgrzewalnych i nawierzchni asfaltowych na drogowych obiektach mostowych” IBDiM, W-wa 2005r.
14. Rozporządzenie Ministra Infrastruktury z dnia 14 maja 2004 r. w sprawie kontroli wyrobów budowlanych wprowadzonych do obrotu (Dz. Ustaw z 2004 r. Nr 130, poz. 1386).
15. Rozporządzenie Ministra Infrastruktury z dnia 14 maja 2004 r. w sprawie próbek wyrobów budowlanych wprowadzonych do obrotu (Dz. Ustaw z 2004 r. Nr 130, poz. 1387).
16. Rozporządzenie Ministra Transportu i Gospodarki Morskiej z dnia 30 maja 2000 r. w sprawie warunków technicznych, jakim powinny odpowiadać drogowe obiekty inżynierskie i ich usytuowanie (Dz. U. Nr 63 z 2000r., poz. 735).
18. Ustawa z dnia 16 kwietnia 2004r.o wyrobach budowlanych (Dz. Ustaw z 2004 r., Nr 166, poz. 1360 z późniejszymi zmianami).
19. Procedura badań laboratoryjnych IBDiM Nr TN-3/4/2000 Oznaczanie lepkości metodą Krebsa.0
20. Procedura badawcza IBDiM Nr PB/TM-1/1 Badanie grubości arkusza.
21. Procedura badawcza IBDiM Nr PB/TM-1/2 Badanie grubości warstwy izolacyjnej pod osnową papy.
22. Procedura badawcza IBDiM Nr PB/TM-1/3 Badanie nasiąkliwości papy.
23. Procedura badawcza IBDiM Nr PB/TM-1/4 Badanie siły zrywającej przy zdzieraniu.
24. Procedura badawcza IBDiM Nr PB/TM-1/5 Pomiar przyczepności izolacji do podłoża przez odrywanie (metoda „pull-off”).

25. Procedura badawcza IBDiM Nr PB/TM-1/6 Pomiar przyczepności przez odrywanie.
26. Procedura badawcza IBDiM Nr PB/TM-1/7 Pomiar przyczepności izolacji do podłoża przez ścinanie.
27. Procedura badawcza IBDiM Nr PB/TM-1/8 Badanie sedymentacji roztworów asfaltowych.
28. Procedura badawcza IBDiM Nr PB/TM-1/9 Badanie wytrzymałości na ścinanie styków arkuszy papy.
29. Procedura badawcza IBDiM Nr PB/TM-1/10 Badanie czasu wysychania roztworu asfaltowego.
30. Procedura badawcza IBDiM Nr PB/TWm-24/97 Badanie czasu zachowania właściwości roboczych dla materiałów z żywic epoksydowych.

M.13.05.00. IZOLACJA POWŁOKOWA BITUMICZNA UKŁADANA NA ZIMNO

1. WSTĘP

1.1. Przedmiot ST

Przedmiotem niniejszej specyfikacji technicznej (ST) są wymagania dotyczące wykonania i odbioru robót związanych z wykonaniem izolacji powłokowych na drogowych obiektach inżynierskich.

1.2. Zakres stosowania ST

Specyfikacja techniczna (ST) stanowi dokument przetargowy i kontraktowy przy zlecaniu i realizacji robót na obiektach inżynierskich.

1.3. Zakres robót objętych ST

Ustalenia zawarte w niniejszej specyfikacji dotyczą zasad wykonania i odbioru robót związanych z malowaniem „na zimno” roztworem asfaltowym powierzchni betonowych, które stykają się z gruntem.

1.4. Określenia podstawowe

Określenia podstawowe są zgodne z obowiązującymi, odpowiednimi polskimi normami i z definicjami podanymi w ST D-M-00.00.00 „Wymagania ogólne” [1] pkt 1.4.

1.5. Ogólne wymagania dotyczące robót

Ogólne wymagania dotyczące robót podano w ST D-M-00.00.00 „Wymagania ogólne” [1], pkt 1.5.

2. MATERIAŁY

2.1. Ogólne wymagania dotyczące materiałów

Ogólne wymagania dotyczące materiałów, ich pozyskiwania i składowania, podano w ST D-M-00.00.00 „Wymagania ogólne” [1] pkt 2.

2.2. Zgodność materiałów z dokumentacją projektową

Materiały do wykonania robót powinny być zgodne z ustaleniami dokumentacji projektowej. Dla zastosowanych materiałów Wykonawca przedstawi aktualną Polską Normę, aprobatę techniczną wydaną przez IBDiM lub europejską aprobatę techniczną.

Wykonawca dostarczy Inżynierowi zaświadczenia producenta potwierdzające spełnienie przez materiał izolacyjny wymaganych właściwości oraz trwałości, a także wyniki przeprowadzonych badań.

2.3. Stosowane materiały

Jeżeli dokumentacja projektowa i ST nie przewidują inaczej, do wykonania izolacji cienkiej można stosować następujące materiały:

a) do gruntowania - rzadki (R) roztwór plastyfikowanych asfaltów ponaftowych w rozpuszczalnikach. Działanie roztworu powinno polegać na przenikaniu w pory betonu, uszczelnianiu powierzchni, wiązaniu pozostałych pyłów oraz na stwarzaniu warunków przyczepności warstw izolacyjnych do podłoża. Środek powinien być odporny na działanie temperatury do 60°C. Środka nie należy stosować na mokrych i przemrożonych powierzchniach. Rozprowadza się go na zimno, bez podgrzewania w temperaturze powyżej +5°C. Zależnie od porowatości podłoża zużycie materiału wynosi 0,3÷0,45kg/m² powierzchni zabezpieczanej. Przy aplikacji należy zachować szczególne środki ostrożności, ponieważ środki te są łatwopalne i nie są odporne na działanie rozpuszczalników organicznych (benzol, benzyna, nafta itp.),

b) do wykonania właściwej izolacji - półgęsty roztwór (P) produkowany z asfaltów ponaftowych, plastyfikowanych olejami i rozcieńczanych rozpuszczalnikami organicznymi. Rozprowadzany na podłożu zagruntowanym powinien tworzyć po wyschnięciu silnie przylegającą powłokę asfaltową o dużej plastyczności. Powłoka ta powinna wykazywać odporność na działanie wód agresywnych o słabych stężeniach. Środek powinien być odporny na działanie temperatury do 60°C. Rozprosza się go zimno, bez podgrzewania w temperaturze powyżej +5°C. Zużycie materiału przy jednokrotnym smarowaniu wynosi 0,8÷1,0kg/m² powierzchni zabezpieczanej.

Zastosowane materiały powinny spełniać wymagania PN-B-24620:1998 [2].

3. SPRZĘT

3.1. Ogólne wymagania dotyczące sprzętu

Ogólne wymagania dotyczące sprzętu podano w ST D-M-00.00.00 „Wymagania ogólne” [1], pkt 3.

3.2. Sprzęt

Do wykonania robót Wykonawca powinien dysponować prostym sprzętem malarskim, jak pędzle, wałki, szczotki dekarские odporne na działanie agresywnych rozpuszczalników, głównie węglowodorów aromatycznych oraz sprzętem do oczyszczania powierzchni betonowej (piaskownicy z filtrem przeciwolejowym).

4. TRANSPORT

4.1. Ogólne wymagania dotyczące transportu

Ogólne wymagania dotyczące transportu podano w ST D-M-00.00.00 „Wymagania ogólne” [1], pkt 4.

4.2. Transport i przechowywanie materiałów

Roztwór asfaltowy powinien być pakowany w szczelnie zamknięte bębny metalowe. Bębny należy magazynować w pozycji stojącej z dala od źródeł ognia i elementów grzejnych, w warunkach zabezpieczających je przed nasłonecznieniem i wpływami atmosferycznymi. Materiał, pakowany jak wyżej, może być przewożony dowolnymi środkami transportu z zachowaniem przepisów obowiązujących przy przewozie materiałów niebezpiecznych na drogach publicznych. Bębny ze środkiem gruntującym należy ustawiać w pozycji stojącej, ściśle jeden obok drugiego najwyżej w dwóch warstwach, tak aby tworzyły zwartą całość zabezpieczoną dodatkowo listwami przed ewentualnym przesunięciem i uszkodzeniem.

Na każdym opakowaniu środka powinna być umieszczona etykieta zawierająca następujące dane:

- nazwę i adres producenta,
- datę produkcji,
- numer partii wyrobu,

- masę netto,
- termin przydatności do użycia,
- numer PN lub informację o uzyskaniu przez wyrób aprobaty technicznej,
- napis „Ostrożnie z ogniem”.

Roztwory asfaltowe należy składować w suchym pomieszczeniu, z dala od źródła ciepła i światła, w temperaturze nie niższej niż +5°C i nie wyższej niż +25°C.

5. WYKONANIE ROBÓT

5.1. Ogólne zasady wykonywania robót

Ogólne zasady wykonywania robót podano w ST D-M-00.00.00 „Wymagania ogólne”[1], pkt 5.

Izolacja cienka powinna być wykonywana zgodnie z ustaleniami dokumentacji projektowej i ST. W przypadku braku wystarczających danych można korzystać z ustaleń podanych w niniejszej specyfikacji.

5.2. Zasady wykonywania robót

Sposób wykonania robót powinien być zgodny z dokumentacją projektową i ST.

Podstawowe czynności przy wykonywaniu robót obejmują:

- roboty przygotowawcze,
- przygotowanie podłoża betonowego,
- zagruntowanie podłoża betonowego roztworem rzadkim,
- naniesienie dwóch warstw izolacji z roztworu półgęstego,
- roboty wykończeniowe.

5.3. Roboty przygotowawcze

Przed przystąpieniem do robót należy, na podstawie dokumentacji projektowej, ST lub wskazań Inżyniera:

- ustalić materiały niezbędne do wykonania robót,
- określić kolejność, sposób i termin wykonania robót.

5.4. Ogólne warunki prowadzenia robót izolacyjnych

Przy wykonywaniu prac izolacyjnych należy bezwzględnie przestrzegać zaleceń producenta materiału dotyczących wymaganych warunków atmosferycznych: temperatury i wilgotności powietrza. Podczas wykonywania prac Wykonawca zobowiązany jest monitorować wilgotność i temperaturę powietrza. Parametry te muszą odpowiadać wymaganiom podanym w kartach technicznych, Polskich Normach i aprobaty technicznych. Jeżeli warunki pogodowe odbiegają od wymagań kart technicznych, roboty należy przerwać i wznowić je dopiero po poprawie pogody. Pomiary warunków atmosferycznych należy wykonywać co 3-4 godziny i przy każdej odczuwalnej zmianie pogody.

Jeżeli producent materiałów nie podaje inaczej, to prace izolacyjne należy wykonywać przy dobrej pogodzie, niedopuszczalne jest prowadzenie robót w czasie silnego wiatru, podczas opadów śniegu, deszczu i mżawki, bezpośrednio po opadach oraz przed spodziewanymi opadami, a także w czasie, gdy wilgotność względna powietrza jest większa niż 85%. Roboty można prowadzić, gdy temperatura powietrza oraz podłoża jest wyższa od +5°C i niższa od +35°C. W pobliżu wykonywanych robót nie mogą być składane żadne materiały sypkie i pyłące.

Przed nałożeniem pierwszej warstwy izolacji cienkiej (warstwy gruntującej), Wykonawca powinien sprawdzić czy wilgotność podłoża gruntowego jest zgodna z wymaganiami producenta. Jeśli producent nie określa innych wymagań, wilgotność podłoża na głębokości 20mm nie powinna być wyższa niż 4%. Jeśli powyższy warunek nie jest spełniony, Wykonawca przed rozpoczęciem robót powinien zastosować system osuszania podłoża betonowego zaakceptowany przez Inżyniera.

Mas izolacyjnych stosowanych na zimno nie wolno podgrzewać na otwartym ogniu. W okresie chłódów materiały te doprowadza się do temperatury roboczej 18°C przez ogrzewanie beczek w gorącej wodzie lub w ogrzanych pomieszczeniach (cieplakach). Dostarczone na budowę gotowe preparaty nie mogą być rozcieńczane rozpuszczalnikami ani mieszane z innymi materiałami izolacyjnymi.

W trakcie wykonywania robót należy ściśle przestrzegać przepisów bezpieczeństwa, ponieważ materiały stosowane do wykonania izolacji są łatwopalne. Należy unikać otwartego ognia w promieniu 20 metrów od miejsca pracy lub składowania materiałów.

5.5. Przygotowanie powierzchni betonowej do ułożenia izolacji

Izolację układa się na odpowiednio wytrzymałym mechanicznie, suchym, równym i gładkim podłożu, wolnym od plam olejowych i pyłu. Jeżeli producent w kartach technicznych nie podaje inaczej, to izolację można układać na betonie po co najmniej 14 dniach od jego ułożenia, gdy dojrzewanie betonu następowało w temperaturze co najmniej 15°C. W przypadku, gdy dojrzewanie betonu następowało w temperaturze niższej, okres oczekiwania przed rozpoczęciem robót izolacyjnych należy odpowiednio wydłużyć. Stopień dojrzłości betonu można oceniać zgodnie z „Zaleceniami dotyczącymi oceny jakości betonu „in-situ” w nowo budowanych konstrukcjach obiektów mostowych” [5].

Bezpośrednio przed naniesieniem pierwszej warstwy izolacji podłoże należy oczyścić sprężonym powietrzem w celu uzyskania suchej powierzchni, oczyszczonej z mlecza cementowego, niewiązanych ziaren kruszywa, pyłów oraz innych zanieczyszczeń, które mogłyby obniżyć przyczepność warstw bitumicznych do betonu. Sprężarka powinna być wyposażona w filtr olejowy. Odpylanie należy wykonywać zawsze w kierunku zgodnym z kierunkiem wiatru wiejącego podczas robót.

Ubytki betonu należy wypełnić specjalnymi zaprawami niskoskurczowymi do napraw betonu, dla których Wykonawca przedstawi Polską Normę, aprobatę techniczną IBDiM lub europejską aprobatę techniczną.

Przygotowane podłoże powinno spełniać następujące wymagania:

- wytrzymałość gwarantowana na ściskanie powinna być nie mniejsza niż wynikająca z przyjętej klasy betonu,
- wytrzymałość betonu na rozciąganie badana metodą „pull-off” powinna wynosić co najmniej 1,5 MPa. Sprawdzenie wytrzymałości podłoża na odrywanie wykonywane metodą „pull-off” przy średnicy krążka próbnego \varnothing 50mm powinno być przeprowadzone wg zasady: 1 oznaczenie na 25 m² izolowanej powierzchni i min. 5 oznaczeń wg PN-B-01814:1992 [3],
- podłoże powinno być suche: beton w stanie powietrzno-suchym, bez widocznych śladów wilgoci i spowodowanych wilgocią zaciemnień; przy pomiarze wilgotności wilgotnościomierzem elektronicznym za podłoże suche należy przyjąć beton o wilgotności mniejszej od 4%; pomiarów wilgotności płyty należy dokonywać przyrządem wycechowanym do pomiaru wilgotności materiałów o porowatości nie przekraczającej 10%,
- podłoże powinno być czyste: powierzchnia betonu wolna od luźnych frakcji pyłów, plam oleju, smarów i innych zanieczyszczeń; ocenę czystości podłoża wykonuje się wizualnie,
- podłoże powinno być gładkie: za podłoże gładkie uznaje się powierzchnie nie wykazujące lokalnych nierówności przekraczających 5mm.

5.6. Gruntowanie podłoża

Przed przystąpieniem do robót izolacyjnych należy obniżyć poziom wody gruntowej do co najmniej 30cm poniżej układanej warstwy izolacji i zapewnić utrzymanie tego poziomu w czasie trwania robót. W przypadku konieczności zagruntowania wilgotnej powierzchni należy użyć roztworów depresyjnych szybko rozpadających, np. asfaltowej emulsji kationowej spełniającej wymagania PN-B-24003:1997[4]. Jest to jednak przypadek szczególny, wymagający pisemnej zgody Inżyniera.

W pierwszej kolejności należy zagruntować powierzchnię przy narożach wklęsłych i wypukłych. Do gruntowania powierzchni betonowej asfaltowym środkiem gruntującym można przystąpić, gdy beton jest w wieku co najmniej 14 dni, ale zaleca się 28 dni. Gruntowanie podłoża wykonuje się przez jednokrotne pomalowanie powierzchni roztworem asfaltowym w ilości zalecanej przez producenta (zwykle jest to od 0,3 do 0,45kg/m²). Zużycie materiału jest zależne od rodzaju roztworu asfaltowego oraz od chłonności podłoża. Gruntowanie wykonuje się za pomocą wałków malarskich lub szczotek dekarских. Czas schnięcia roztworu asfaltowego jest zależny od rodzaju stosowanych rozpuszczalników oraz od warunków pogodowych (temperatury otoczenia podczas wykonywania robót i wiatru). Optymalny czas schnięcia roztworu asfaltowego powinien wynosić od 30 min do 4 godz., ale nie powinien przekraczać 6 godz. Gdy gruntowana powierzchnia pozostaje lepka przez dłuższy czas może zostać zapyłona.

Prawidłowo zagruntowana powierzchnia po wyschnięciu roztworu asfaltowego powinna mieć jednolitą barwę czarną lub ciemnobrązową, bez smug i przebarwień. Przebarwienia powstają w miejscach, gdzie ułożono zbyt ciekłą warstwę roztworu asfaltowego lub gdzie podłoże było zatłuszczone i roztwór asfaltowy z niego spłynął. Gruntowanie roztworem asfaltowym należy wykonywać jednokrotnie, a ułożona warstwa roztworu asfaltowego nie powinna być zbyt gruba. Należy zużyć tylko tyle środka gruntującego, ile beton zdola całkowicie wchłonąć tak, aby na powierzchni nie pozostała powłoka z warstewki asfaltu. W przypadku dwukrotnego gruntowania lub ułożenia bardzo grubej warstwy roztworu asfaltowego, na powierzchni roztworu utworzy się błonka, pod którą pozostaną resztki rozpuszczalnika, które w sposób istotny osłabiają przyczepność kolejnych warstw izolacji do podłoża.

5.7. Układanie kolejnych warstw izolacji cienkiej

Przed ułożeniem następnych warstw izolacji zagruntowana powierzchnia powinna być całkowicie sucha. Można to sprawdzić przez dotknięcie zagruntowanej powierzchni suchą, czystą dłonią (nie zatłuszczoną lub zakurzoną), gdy dłoń nie przykleja się i pozostaje czysta oznacza to, że roztwór gruntujący jest już dostatecznie suchy.

Zagruntowaną powierzchnię należy powlec roztworem asfaltowym dwukrotnie. Zużycie materiału wynosi około 0,8 do 1,0kg/m² dla jednej warstwy. Łączna grubość warstw izolacyjnych nie powinna być mniejsza od 2mm.

Po wykonaniu izolacji zabezpieczone powierzchnie powinny być chronione przed światłem słonecznym, deszczem i innymi czynnikami atmosferycznymi przez przynajmniej 6 godzin.

5.8. Roboty wykończeniowe

Roboty wykończeniowe powinny być zgodne z dokumentacją projektową. Do robót wykończeniowych należą prace związane z dostosowaniem wykonanych robót do warunków budowy obiektu i roboty porządkujące.

6. KONTROLA JAKOŚCI ROBÓT

6.1. Ogólne zasady kontroli jakości robót

Ogólne zasady kontroli jakości robót podano w ST D-M-00.00.00 [1] „Wymagania ogólne”, pkt 6.

6.2. Badania przed przystąpieniem do robót

Przed przystąpieniem do robót Wykonawca powinien:

- uzyskać wymagane dokumenty, dopuszczające wyroby budowlane do obrotu i powszechnego stosowania (certyfikaty zgodności, deklaracje zgodności, aprobaty techniczne, ew. badania materiałów wykonane przez dostawców itp.), potwierdzające zgodność materiałów z wymaganiami pkt. 2 niniejszej specyfikacji,
- przedstawić karty techniczne stosowanych materiałów,
- ew. wykonać własne badania właściwości materiałów przeznaczonych do wykonania robót, określone w pkt. 2 lub przez Inżyniera.

Wszystkie dokumenty oraz wyniki badań Wykonawca przedstawi Inżynierowi do akceptacji.

Na żądanie Inżyniera Wykonawca powinien przedstawić aktualne wyniki badań materiałów wykonywanych w ramach nadzoru wewnętrznego przez producenta.

Przed zastosowaniem materiałów Wykonawca zobowiązany jest sprawdzić:

- nr produktu,
- stan opakowań materiału,
- warunki przechowywania materiału,
- datę produkcji i datę przydatności do stosowania.

Dodatkowo po otwarciu pojemnika ze środkiem izolacyjnym Wykonawca powinien ocenić jego wygląd.

Wykonawca sporządzi protokół z kontroli jakości środka izolacyjnego. Wzór protokołu przedstawiono w załączniku 1.

6.3. Badania w czasie robót

6.3.1. Kontrola przygotowania podłoża

Podłoże powinno spełniać wymagania podane w pkt. 5.5. Przykład protokołu z kontroli przygotowania podłoża podano w załączniku 2.

6.3.2. Kontrola zagruntowania podłoża betonowego

Po zagruntowaniu podłoża stan powłoki gruntującej należy ocenić wizualnie: przy stosowaniu asfaltowych środków gruntujących: prawidłowo zagruntowana powierzchnia powinna być czarna lub ciemnobrązowa i matowa. Po dotknięciu ręką nie powinna brudzić skóry.

Kontrola grubości układanej powłoki gruntującej powinna być wykonywana na bieżąco przez sprawdzenie ilości zużytych materiałów, ilości dozowanych składników, czasu aplikacji.

Z ułożenia środka gruntującego należy sporządzić protokół. Wzorec protokołu został zamieszczony w załączniku 3.

6.3.3. Kontrola wykonania izolacji właściwej

Kontrola wykonania izolacji właściwej polega na:

- kontroli zużycia środka izolacyjnego - powinna być zgodna z kartą techniczną materiału,
- całkowitej grubości wykonanej izolacji - powinna wynosić co najmniej 2mm,
- wyglądu zaizolowanej powierzchni - warstwa izolacji powinna stanowić jednolitą, czystą powłokę, o jednolitej barwie, bez pęcherzy, złuszczeń i innych wad, powłoka powinna ściśle przylegać do zagruntowanego podłoża.

6.3.4. Kontrola warunków atmosferycznych

W trakcie trwania robót należy na bieżąco sprawdzać warunki atmosferyczne i porównywać je z wymaganiami producenta podanymi w kartach technicznych materiałów. Z warunków atmosferycznych należy sporządzić protokół. Przykład protokołu podano w załączniku 4.

7. OBMIAR ROBÓT

7.1. Ogólne zasady obmiaru robót

Ogólne zasady obmiaru robót podano w ST D-M-00.00.00 „Wymagania ogólne” [1], pkt 7.

7.2. Jednostka obmiarowa

Jednostką obmiarową jest m² (metr kwadratowy) zaizolowanej powierzchni.

8. ODBIÓR ROBÓT

8.1. Ogólne zasady odbioru robót

Ogólne zasady odbioru robót podano w ST D-M-00.00.00 „Wymagania ogólne” [1], pkt 8. Roboty uznaje się za wykonane zgodnie z dokumentacją projektową, ST i wymaganiami Inżyniera, jeżeli wszystkie pomiary i badania z zachowaniem tolerancji wg punktu 6 dały wyniki pozytywne.

8.2. Odbiór robót zanikających i ulegających zakryciu

Odbiorowi robót zanikających i ulegających zakryciu podlegają:

- podłoże betonowe przygotowane do ułożenia izolacji,
- zagruntowane podłoże betonowe,
- ułożona izolacja właściwa.

Odbiór tych robót powinien być zgodny z wymaganiami ST D-M-00.00.00 „Wymagania ogólne” [1] oraz niniejszej ST.

9. PODSTAWA PŁATNOŚCI

9.1. Ogólne ustalenia dotyczące podstawy płatności

Ogólne ustalenia dotyczące podstawy płatności podano w ST D-M-00.00.00 „Wymagania ogólne” [1], pkt 9.

9.2. Cena jednostki obmiarowej

Cena jednostki obmiarowej obejmuje:

- prace przygotowawcze i pomiarowe,
- zakup, dostarczenie i składowanie materiałów i innych niezbędnych środków produkcji,
- oczyszczenie i zagruntowanie powierzchni betonowej,
- ułożenie poszczególnych warstw z zapewnieniem szczelności połączeń poszczególnych warstw między sobą,
- wykonanie badań,
- oczyszczenie miejsca robót.

Cena uwzględnia również odpady i ubytki materiałowe. W cenie jednostkowej mieści się również wykonanie i rozebranie ewentualnych pomostów roboczych niezbędnych dla wykonania izolacji.

9.3. Sposób rozliczenia robót tymczasowych i prac towarzyszących

Cena wykonania robót określonych niniejszą OST obejmuje:

- roboty tymczasowe, które są potrzebne do wykonania robót podstawowych, ale nie są przekazywane Zamawiającemu i są usuwane po wykonaniu robót podstawowych,
- prace towarzyszące, które są niezbędne do wykonania robót podstawowych, niezaliczane do robót tymczasowych.

10. PRZEPISY ZWIĄZANE

10.1. Specyfikacje techniczne (ST)

1. D-M-00.00.00 Wymagania ogólne

10.2. Normy

2. PN-B-24620:1998 Lepiki, masy i roztwory asfaltowe stosowane na zimno
3. PN-B-01814:1992 Antykorozyjne zabezpieczenia w budownictwie. Konstrukcje betonowe i żelbetowe. Metoda badań przyczepności powłok ochronnych
4. PN-B-24003:1997 Asfaltowa emulsja kationowa

10.3. Inne dokumenty

5. Zalecenia dotyczące oceny jakości betonu „in-situ” w nowo budowanych konstrukcjach obiektów mostowych, GDDP, Warszawa, 1998

11. ZAŁĄCZNIKI

11.1. Załącznik 1

Kontrakt nr

Nazwa kontraktu.....

Umowa nr.....

PROTOKÓŁ WYKONANIA ROBÓT nr

PROTOKÓŁ KONTROLI JAKOŚCI

ASFALTOWEGO ŚRODKA IZOLACYJNEGO¹⁾

Obiekt:

Element:

Zakres robót:

Termin wykonania prac:

Nazwa materiału (rodzaj)	
Producent	
Numer partii	
Ilość materiałów z partii (ilość i pojemność opakowań)	
Numer dostawy	
Data przydatności do użycia (dz./m-c/r.)	
Nr Polskiej Normy lub aprobaty technicznej	
Certyfikat lub deklaracja zgodności z PN lub AT (nr, z dnia, wielkość dostawy objętej danym certyfikatem lub deklaracją)	

Stan opakowania ²⁾ :	
uszkodzone (szt.)	[]
nieuszkodzone (szt.)	[]
Wygląd zewnętrzny ²⁾ :	
barwa	
zawiesina	[] tak [] nie
osad	[] tak [] nie
zanieczyszczenia	[] tak [] nie
Konsystencja	
Inne	
Uwagi	

¹⁾ – należy wypełniać dla każdej partii materiałów

²⁾ – właściwą odpowiedź należy zaznaczyć krzyżykiem [x]

Miejscowość i data Wykonawca Inspektor nadzoru

11.2. Załącznik 2

Kontrakt nr

Nazwa kontraktu

Umowa nr.....

PROTOKÓŁ WYKONANIA ROBÓT nr DZIAŁKA nr

PROTOKÓŁ KONTROLI

PRZYGOTOWANIA PODŁOŻA BETONOWEGO

Obiekt:

Element:

Zakres robót:[m²] rysunek załącznik nr:

Termin wykonania prac:

Sposób czyszczenia	
Wytrzymałość na odrywanie ¹⁾ (MPa)	wyniki zawiera załącznik nr wartość średnia wartość minimalna [] w normie [] poza normą
Czystość podłoża ¹⁾	[] spełnia wymaganie [] nie spełnia wymagania
Gładkość podłoża ¹⁾	[] spełnia wymaganie [] nie spełnia wymagania
Równość podłoża ¹⁾	[] spełnia wymaganie [] nie spełnia wymagania
Wilgotność podłoża ¹⁾	[] spełnia wymaganie [] nie spełnia wymagania
Data i godzina zakończenia prac przygotowania podłoża	Data Godzina
Inne	
Uwagi	
Jakość przygotowanego podłoża:	[] spełnia wymagania [] nie spełnia wymagań (kwalifikuje się do poprawy)

¹⁾ – właściwą odpowiedź należy zaznaczyć krzyżykiem [x]

Miejscowość i data Wykonawca Inspektor nadzoru

11.3. Załącznik 3

Kontrakt nr

Nazwa kontraktu

Umowa nr.....

PROTOKÓŁ WYKONANIA ROBÓT nr DZIAŁKA nr

PROTOKÓŁ KONTROLI JAKOŚCI ZAGRUNTOWANEGO PODŁOŻA BETONOWEGO ŚRODKAMI ASFALTOWYMI

Obiekt:

Element:

Zakres robót:[m²] rysunek załącznik nr:

Termin wykonania prac:

Nazwa materiału	
Producent	
Technika aplikacji	
Wygląd zewnętrzny ¹⁾	
barwa czarna	[] tak [] nie
powierzchnia matowa	[] tak [] nie
Brudzenie skóry przy dotyku ¹⁾	[] tak [] nie
Inne np. przebarwienia, szkliste strefy	[] tak [] nie
Jakość zagruntowanego podłoża:	[] spełnia wymagania [] nie spełnia wymagań

(kwalifikuje się do poprawek)

¹⁾ – właściwą odpowiedź należy zaznaczyć krzyżykiem [x]

Miejscowość i data	Wykonawca	Inspektor nadzoru
.....

11.4. Załącznik 4

Kontrakt nr
 Nazwa kontraktu
 Umowa nr.....

PROTOKÓŁ WYKONANIA ROBÓT nr

PROTOKÓŁ POMIARÓW WARUNKÓW KLIMATYCZNYCH¹⁾

Obiekt:
 Element:
 Zakres robót:[m²] rysunek załącznik nr:
 Termin wykonania prac:

Nr działki (m ²)	Data i godzina	Silne promieniowanie słoneczne	Zachmurzenie	Opad atmosferyczny	Wilgotność względna [%]	Temp. powietrza [°C]	Temp. podłoża [°C]
1	2	3	4	5	6	7	8
1 załącznik nr ²⁾							
1 załącznik nr ²⁾							
1 załącznik nr ²⁾							

¹⁾ – protokół należy stosować do całości zabezpieczanej powierzchni

²⁾ – załącznik nr zawiera szkic działki

Miejscowość i data	Wykonawca	Inspektor nadzoru
.....

M.14.00.00. ELEMENTY ZABEZPIECZENIA OBIEKTU

M.14.05.00. BALUSTRADA STALOWA NA OBIEKCIE

1. WSTĘP

1.1. Przedmiot ST

Przedmiotem niniejszej specyfikacji technicznej (ST) są wymagania dotyczące wykonania i odbioru robót budowlanych, związanych z montażem stalowych balustrad mostowych na drogowych obiektach inżynierskich.

1.2. Zakres stosowania ST

Ogólna specyfikacja techniczna (ST) jest materiałem pomocniczym do opracowania specyfikacji technicznej wykonania i odbioru robót budowlanych, stosowanej jako dokument przetargowy i kontraktowy przy zlecaniu i realizacji robót na obiektach inżynierskich.

1.3. Zakres robót objętych OST

Ustalenia zawarte w niniejszej specyfikacji dotyczą zasad prowadzenia robót związanych z wykonaniem i odbiorem montażu typowych balustrad stalowych z płaskowników na ustrojach niosących obiektów inżynierskich.

1.4. Określenia podstawowe

Określenia podstawowe są zgodne z obowiązującymi, odpowiednimi polskimi normami i z definicjami podanymi w ST D-M-00.00.00 „Wymagania ogólne” [1] pkt 1.4.

1.5. Ogólne wymagania dotyczące robót

Ogólne wymagania dotyczące robót podano w OST D-M-00.00.00 „Wymagania ogólne” [1], pkt 1.5.

2. MATERIAŁY

2.1. Ogólne wymagania dotyczące materiałów

Ogólne wymagania dotyczące materiałów, ich pozyskiwania i składowania, podano w ST D-M-00.00.00 „Wymagania ogólne” [1] pkt 2.

2.2. Konstrukcja balustrady

Przedmiotem niniejszej ST jest typowa balustrada stalowa wykonana wg Katalogu detali mostowych, GDDKiA, Warszawa 2002, 2004 [16].

Wysokość balustrady powinna być zgodna z dokumentacją projektową i powinna wynosić:

- 1100mm - przy chodnikach dla pieszych,
- 1200mm - przy ścieżkach rowerowych,
- 1300mm - nad liniami kolejowymi z ruchem pieszych na obiekcie.

2.3. Materiały do wykonania balustrady

Materiały do wykonania robót powinny być zgodne z ustaleniami dokumentacji projektowej i ST.

2.3.1. Profile do wykonania balustrady

Zgodnie z Katalogiem [16], profile do wykonania balustrady to:

- poręcz: płaskownik 100x12mm,
- słupki: płaskownik 100x12mm (wysokość zależna od wysokości balustrady),
- szczeblinki: płaskownik 50x10x958mm,
- element poziomy: płaskownik 50x10mm,
- elementy dylatacyjne: blachy o wymiarach dostosowanych do przesunięcia.

Profile powinny być wykonane ze stali St3S wg PN-S-10052:1982 [4] lub równoważnej wg PN-EN 10025-2 [3]. Wszystkie ostre krawędzie stalowe powinny być zaokrąglone promieniem 2mm.

2.3.2. Zakotwienia

Słupki balustrady mogą być zamontowane spawami do konstrukcji podtrzymującej, montowanej do dźwigara stalowego. Elementy zakotwień powinny być zgodne z dokumentacją projektową.

3. SPRZĘT

3.1. Wymagania dotyczące sprzętu

Wymagania dotyczące sprzętu podano w ST D-M-00.00.00 „Wymagania ogólne” [1], pkt 3.

3.2. Sprzęt do wykonania robót

Balustrady należy montować ręcznie.

Do wykonania robót Wykonawca powinien dysponować lekkim sprzętem - spawarką, sprzętem do prostowania elementów balustrady, sprzętem do malowania ręcznego lub natryskowego.

4. TRANSPORT

4.1. Ogólne wymagania dotyczące transportu

Ogólne wymagania dotyczące transportu podano w ST D-M-00.00.00 „Wymagania ogólne” [1], pkt 4.

4.2. Transport segmentów balustrady

Transport segmentów balustrady może się odbywać dowolnymi środkami transportu z zachowaniem ogólnych warunków bezpiecznego transportu stalowych elementów konstrukcyjnych. Podestawy balustrady na czas transportu należy stężyć np. za pomocą prętów \varnothing 10mm przyspawanych spoinami punktowymi.

Elementy nie powinny wystawać poza gabaryt środka transportu. W czasie transportu należy zwracać uwagę, aby nie została uszkodzona powłoka antykorozyjna. Stalowe elementy pokryte powłoką gruntującą powinny być przechowywane w odpowiednich warunkach. Elementy zagruntowane, ale bez międzywarstwy powinny być chronione przed wpływami temperatury. W trakcie transportu elementy te powinny być zabezpieczone gumowymi lub filcowymi podkładkami przed obtarciami. Zagruntowane elementy powinny być składowane na drewnianych, betonowych lub stalowych paletach z 30cm prześwitem nad ziemią. Zagruntowane elementy mogą być transportowane tylko po całkowitym wyschnięciu farby.

5. WYKONANIE ROBÓT

5.1. Ogólne zasady wykonywania robót

Ogólne zasady wykonywania robót podano w ST D-M-00.00.00 „Wymagania ogólne” [1], pkt 5.

5.2. Zasady wykonywania robót

Sposób wykonania robót powinien być zgodny z dokumentacją projektową i ST. Podstawowe czynności przy wykonywaniu robót obejmują:

- roboty przygotowawcze,
- montaż balustrady,
- roboty wykończeniowe.

5.3. Roboty przygotowawcze

Przed przystąpieniem do robót należy, na podstawie dokumentacji projektowej lub wskazań Inżyniera:

- ustalić materiały niezbędne do wykonania robót,
- określić kolejność, sposób i termin wykonania robót.

5.4. Montaż balustrady

5.4.1. Montaż balustrad ze słupkami mocowanymi do konstrukcji podtrzymującej

Kolejność montażu balustrad ze słupkami mocowanymi we wnękach obejmuje czynności:

- należy ustawić słupki podzestawów balustrady na kątownikach i wyregulować balustradę wysokościowo. Słupki, w swojej dolnej części muszą być zaopatrzone w, przyspawane do nich, stalowe elementy dociskowe.

5.4.2. Zabezpieczenie antykorozyjne

5.4.2.1. Ocynkowanie ogniowe

Zabezpieczenie antykorozyjne w postaci ocynkowania ogniowego elementów stalowych zgodnie z wymogami normy PN-EN ISO 1461:2000 [2], zostanie wykonane w wytwórni. Na placu budowy, przed przystąpieniem do spawania należy usunąć powłokę cynku z obszaru spawania. Po zesparowaniu wszystkich elementów należy w miejscu spawów uzupełnić ubytki ochrony antykorozyjnej przez ręczne nałożenie kilku warstw farby cynkowej, aż do uzyskania o 30 μm więcej niż grubość pierwotnej powłoki. Należy również uzupełnić ubytki powłoki cynkowej powstałe w czasie transportu i montażu, zgodnie z zaleceniami Inżyniera.

5.4.2.2. Malowanie

Jeżeli dokumentacja projektowa tak podaje, elementy balustrady należy dodatkowo pokryć powłokami malarskimi. Powłoki cynkowe zanurzeniowe nie wymagają uszczelniania przed malowaniem, powinny być jednak stosowane specjalne systemy malarskie, które mają dobrą przyczepność do tego typu powierzchni (wg tablicy 3).

Czynności związane z malowaniem obejmują:

a) Przygotowanie powierzchni ocynkowanej ogniowo do nakładania farb

Miejsca uszkodzeń powłok metalowych należy zabezpieczać farbami, które są zawiesiną zmikronizowanego cynku w żywicy węglowodorowej (powyżej 99,5% wag. cynku w suchej powłoce).

Zapewnienie trwałości powłok malarskich na powierzchniach ocynkowanych ogniowo można uzyskać:

- malując powierzchnię w wytwórni po usunięciu zanieczyszczeń powstałych w czasie jej wytwarzania, należy nanieść wtedy warstwę gruntu natychmiast po ocynkowaniu, grubość powłoki 50 ÷ 80 μm ,
- dokładnie przygotowując powierzchnię cynku przed malowaniem i nanosząc powłoki malarskie na czystą uszorstnioną powierzchnię.

Metody przygotowania powierzchni cynku przed malowaniem obejmują:

- mycie wodą pod ciśnieniem (max. 10 MPa, ewentualnie z dodatkiem NaOH lub amoniaku do lekko alkalicznej wartości pH i spłukiwanie wodą),
- mycie rozpuszczalnikami organicznymi,
- delikatne omywanie powierzchni cynku strumieniem odpowiednio wyselekcjonowanego ścierniwa,
- zastosowanie cienkiej, dobranej przez producenta farb powłoki wiążącej.

Jeżeli producent farb, ani ST nie przewidują inaczej, jako metodę przygotowania powierzchni zaleca się metodę umycia powierzchni wodą pod ciśnieniem i delikatne omiecenie ścierniwem 0,4 ÷ 0,6mm z przewagą drobnych frakcji pod kątem nie większym niż 60°C. Należy zwracać uwagę, aby nie uszkodzić przy tym powłoki cynkowej. Ponieważ na przygotowanej w ten sposób powierzchni tworzą się szybko tlenki cynku, należy przeprowadzać te prace w dobrych warunkach pogodowych (temperatura powyżej 10°C i wilgotność poniżej 70%) i możliwie szybko (koniecznie tego samego dnia) nanosić powłoki malarskie.

b) Warunki nakładania farb

Podczas schnięcia i utwardzania powłok malarskich należy zapewnić warunki otoczenia zgodnie z kartami technicznymi produktu. Podczas wykonywania każdej kolejnej powłoki konieczne jest:

- 1) przestrzeganie czasu nałożenia kolejnej powłoki zgodnie z zaleceniami producenta farb,
- 2) sprawdzenie czy poprzednia powłoka w procesach międzyoperacyjnych nie uległa zabrudzeniu i ewentualne usunięcie zabrudzenia.

Jeżeli przerwa w nanoszeniu powłok była dłuższa niż zalecana w karcie technicznej danej farby lub dłuższa niż 1 miesiąc dla powłok epoksydowych (jeśli producent nie zaleca inaczej), powierzchnię przed nakładaniem kolejnej warstwy należy uszorstnić poprzez omiecenie drobnym ścierniwem (frakcji 0,4÷0,8mm z przewagą frakcji drobnej; kąt czyszczenia nie większy niż 60°). Nie dopuszcza się uaktywniania powierzchni substancjami chemicznymi zagrażającymi środowisku (np. rozpuszczalnikami zawierającymi węglowodory aromatyczne).

Jeśli dokumentacja projektowa, ani ST nie podają inaczej, w wytwórni powinny zostać naniesione wszystkie powłoki zabezpieczenia antykorozyjnego z wyjątkiem powłoki ostatniej, której naniesienie jest przeniesione na budowę. Wykonawca powinien zaopatrzyć się w dostateczną ilość farby nawierzchniowej, aby z tej samej szarży farby można było dokonywać poprawek na budowie.

c) Nakładanie kolejnych powłok

Kolejne powłoki malarskie należy wykonywać następująco:

- 1) warstwę gruntującą należy nakładać na odpowiednio przygotowaną ocynkowaną powierzchnię – suchą, pozbawioną produktów korozji, soli, tłuszczu i kurzu. Zaleca się nakładać farbę natryskiem bezpowietrznym lub powietrznym. Spoiny i krawędzie powinny być dokładnie pokryte farbą gruntującą, a przy krawędziach, przeznaczonych do późniejszego spawania należy pozostawić nie pomalowane pasy szerokości 50mm. Pasy te powinny w czasie transportu być chronione przy zastosowaniu: - spawalnego primeru, który zapewni tymczasową ochronę na okres przynajmniej 12 miesięcy. Środek ten powinien być kompatybilny z innymi stosowanymi primerami, lub pasy należy chronić przy pomocy:
 - primeru natryskowego (grubość warstwy około 20 mikronów, usuwanego przed spawaniem,
 - papieru.
- 2) drugą warstwę (międzywarstwę) można nakładać po upływie czasu zalecanym przez producenta, w zależności od temperatury otoczenia, wilgotności powietrza i rodzaju farby (zwykle w temp. 20° C wynosi on 2 godz.). Przed ułożeniem drugiej warstwy farby należy przeprowadzić ewentualne, zalecane przez producenta farb przygotowanie powierzchni np. przez ponowne umycie konstrukcji ewentualnie zszorstkowanie mechaniczne. Powierzchnia powinna być sucha, pozbawiona tłuszczu, kurzu i soli. Farbę należy nakładać natryskiem bezpowietrznym. Temperatura farby w trakcie nakładania powinna wynosić co najmniej 15°C. Warstwę nawierzchniową można nakładać po upływie czasu podanego przez producenta systemu (w temp. 20°C wynosi on zwykle 8 godz.).
- 3) po przetransportowaniu konstrukcji, rozładowaniu i zmontowaniu powierzchnie stalowe pokryte międzywarstwą powinny zostać umyte i pokryte warstwą nawierzchniową. Jeżeli upłynął dopuszczalny, przez producenta farb, okres między nałożeniem międzywarstwy i warstwy nawierzchniowej, międzywarstwę należy poddać obróbce zalecanej przez producenta systemu malowania. Przed naniesieniem warstwy nawierzchniowej Inżynier powinien odebrać wcześniej ułożone warstwy i zlecić ewentualne, konieczne naprawy. Uszkodzenia, niedomalowania i złącza należy uzupełnić tym samym, jak w wytwórni, systemem powłokowym. Warunki aplikacji, jak i sezonowanie farb muszą być zgodne z wymaganiami producenta. Jeśli międzywarstwa nie wymaga naprawy powierzchnię należy przygotować do nakładania warstwy nawierzchniowej:
 - całą powierzchnię należy umyć wodą, aby usunąć zabrudzenia, zatłuszczenia i zanieczyszczenia jonowe (najlepiej ciepłą wodą z dodatkiem biodegradowalnego detergentu, a następnie spłukać czystą wodą),
 - przygotować powierzchnie do malowania zgodnie z wymaganiami zawartymi w karcie farb (uszorstnienie powierzchni, itd.).

Warstwę nawierzchniową należy nakładać na suchą powierzchnię, pozbawioną zanieczyszczeń, wolną od tłuszczu i kurzu. Zaleca się stosowanie natrysku bezpowietrznego. Czas schnięcia farby w temp. 20°C wynosi około 3 ÷ 8 godz., czas pełnego utwardzenia powłoki 7 dni.

Na budowie malowanie należy zakończyć na godzinę (w temp. 20°C) przed zachodem słońca. Umożliwi to wyschnięcie powłoki przed osadzeniem się wieczornej rosy. Powłoka, w określonym przez producenta, okresie utwardzania musi być zabezpieczona przed nadmierną wilgocią.

5.5. Roboty wykończeniowe

Roboty wykończeniowe powinny być zgodne z dokumentacją projektową. Do robót wykończeniowych należą prace związane z dostosowaniem wykonanych robót do warunków budowy obiektu i roboty porządkujące.

6. KONTROLA JAKOŚCI ROBÓT

6.1. Ogólne zasady kontroli jakości robót

Ogólne zasady kontroli jakości robót podano w ST D-M-00.00.00 [1] „Wymagania ogólne”, pkt 6.

6.2. Badania przed przystąpieniem do robót

Przed przystąpieniem do robót Wykonawca powinien:

- uzyskać wymagane dokumenty, dopuszczające wyroby budowlane do obrotu i powszechnego stosowania (certyfikaty zgodności, deklaracje zgodności, aprobaty techniczne, ew. badania materiałów wykonane przez dostawców itp.), potwierdzające zgodność materiałów z wymaganiami punktu 2 niniejszej specyfikacji,
- ew. wykonać własne badania właściwości materiałów przeznaczonych do wykonania robót, określone w pkt 2 lub przez Inżyniera,
- sprawdzić cechy zewnętrzne elementów balustrady (sprawdzenie wyglądu zewnętrznego elementów balustrady należy przeprowadzić na podstawie oględzin przez ocenę uszkodzeń na powierzchni poszczególnych elementów oraz kompletności balustrady).

Wszystkie dokumenty oraz wyniki badań Wykonawca przedstawi Inżynierowi do akceptacji.

6.3. Kontrola materiałów

6.3.1. Kontrola konstrukcji stalowej balustrady

Materiały należy sprawdzać na podstawie atestów producenta, potwierdzających ich zgodność z wymaganiami ST.

6.3.2. Kontrola materiałów malarskich

Przed przystąpieniem do wbudowywania materiału, Wykonawca przedstawi przy każdej dostawie deklarację zgodności lub certyfikat zgodności materiału z Polską Normą lub aprobatą techniczną. Materiały, na podstawie powyższych dokumentów, powinny spełniać wymagania podane w pkt 2 niniejszej OST. Materiały nie spełniające wymogów należy wyeliminować. Przed wbudowaniem materiału Wykonawca musi przedstawić Inżynierowi karty techniczne poszczególnych materiałów. Przed

rozpoczęciem malowania należy doświadczalnie ustalić parametry malowania. Wykonawca powinien przeprowadzić próbną malowanie powierzchni za pomocą wybranego systemu farb i przedstawić Inżynierowi do akceptacji. Wykonawca ma obowiązek kontrolować lepkość materiału malarskiego każdego pojemnika.

6.4. Kontrola montażu balustrady

Jeżeli dokumentacja projektowa, ani ST nie podają inaczej, można przyjąć następujące dopuszczalne odchyłki montażu balustrad:

- odchylenie słupka od pionu $\pm 0,5\%$,
- odchyłka w odległości ustawienia słupka od krawędzi jezdni $\pm 0,5\text{cm}$,
- odchyłka od prostoliniowości wykonanej balustrady $0,5\%$.

6.5. Kontrola zabezpieczenia antykorozyjnego balustrady

6.5.1. Kontrola ocynkowania ogniowego

Wykonanie ocynkowania ogniowego należy sprawdzić zgodnie z PN-EN ISO 1461:2000[2].

6.5.2. Kontrola malowania

6.5.2.1. Kontrola przygotowania powierzchni do malowania

a) Wizualna ocena stanu powierzchni

Wizualną oceną stanu powierzchni obejmuje sprawdzenie suchości, braku zapyleń i zanieczyszczeń olejami i smarami.

b) Kontrola odtłuszczenia

Powierzchnia badana zgodnie z ISO/DIS 8502-7 [6] powinna wykazywać brak zatluszczenia.

c) Badanie skuteczności odpylenia

Stożek zapylenia badany zgodnie z PN-EN ISO 8502-3:2000 [7] powinien być nie wyższy niż 3.

d) Kontrola zanieczyszczeń jonowych (w przypadkach wątpliwych)

Poziom zanieczyszczeń jonowych badany zgodnie z PN-EN ISO 8502-9:2002 [12]

powinien wynosić poniżej 15 mS/m.

6.5.2.2. Kontrola nakładania powłok malarskich

Kontrola nakładania powłok malarskich winna przebiegać pod kątem sprawności użytego sprzętu i techniki nakładania materiału malarskiego oraz przestrzegania zaleceń dotyczących warunków pogodowych i zabezpieczenia świeżo wykonanych powłok oraz przestrzegania czasu schnięcia i aklimatyzacji powłok.

Rozpoczynając nanoszenie powłok, a także przy wszystkich zmianach sprzętu i materiałów należy na bieżąco kontrolować grubość nakładanej warstwy mierząc jej grubość na mokro grzebieniem malarskim zgodnie z PN-EN ISO 2808:2000 [13] metoda 7B.

Należy kontrolować tzw. „wyrabianie”, czyli pogrubienie powłoki wykonywane po wyschnięciu naniesionej powłoki na krawędziach, szczelinach, spoinach. Do „wyrabiania” należy stosować farbę w innym kolorze niż kolor danej powłoki.

6.5.2.3. Sprawdzenia jakości wykonanych powłok

Wykonawca wykaże, że poszczególne powłoki malarskie zostały wykonane zgodnie z przedmiotowymi normami, dokumentacją projektową i ST:

- po zagruntowaniu,
- po wykonaniu międzywarstwy, przed wysyłką z warsztatu,
- po wykonaniu warstwy nawierzchniowej.
- Ocenę jakości powłok malarskich przeprowadza się kontrolując:
 - wygląd zewnętrzny powłoki (ocena niedomalowań, zacieków, wtrąceń, zmarszczeń, cofania się wymalowania, kraterowania igłowego, kraterowania z pękającymi pęcherzami, spękań, skórki pomarańczowej, suchego natrysku, podnoszenia, zgodności koloru z projektowanym),
 - grubość powłok,
 - przyczepność powłok,
 - twardość powłoki.

a) Sprawdzenie wyglądu zewnętrznego powłoki

Oceny wyglądu dokonuje się nieuzbrojonym okiem przy świetle dziennym lub sztucznym o mocy 100 W z odległości 0,5 ÷ 1,0 m od powierzchni. Za miejsce obserwacji przyjmuje się obszar w kształcie kwadratu o boku 10cm (lub odpowiednio mniejszym w przypadku szczeliny), dobrze widoczny z odległości 0,5 ÷ 1,0 m. Należy przyjąć 5 miejsc obserwacji.

Powłoki pośrednie nie powinny wykazywać wad niedopuszczalnych, tzn.:

- grubych zacieków w formie firanek z występującymi na nich spęcherzeniami powłoki,
- grubych zacieków kończących się kroplami farby,
- skórki pomarańczowej i kraterów wynikających z podnoszenia się pokrycia,
- kraterów przebijających powłokę do podłoża,
- dużych spęcherzeń,
- zmarszczeń, spękań wgłębnych,
- spękań deseniowych.

Wystąpienie choćby jednej z wymienionych wad dyskwalifikuje powłokę na danym fragmencie powierzchni. Dla powłoki nawierzchniowej wymagana jest klasa II wyglądu powłoki na minimum 70% miejsc obserwacji oraz klasa III na maksymalnie 30% miejsc obserwacji (wg tablicy 4).

Tablica 4. Klasy jakości powłok malarskich

Wady powłoki	Klasa II	Klasa III
Zmiana koloru i odcienia	Kolor zgodny z kartą kolorów; nieznaczna zmiana odcienia na zaciekach	Kolor zgodny z kartą kolorów; nieznaczne różnice w odcieniu
Zanieczyszczenia mechaniczne	Pojedyncze zanieczyszczenia wmalowane w powłokę lub osadzone w warstwie nawierzchniowej	Zanieczyszczenia w formie pojedynczych zgrupowań, których pow. nie przekracza 1cm ²
Zacieki	Nieznaczne zacieki uwidaczniające się jedynie zmianą odcienia powłoki	Małe, płaskie niekończące się kroplami farby
Uklucia igłą, kratery	Pojedyncze uklucia igłą	Dość liczne uklucia igłą, pojedyncze kratery

Zmarszczenia, spęcherzenia, skórka pomarańczowa, spękania powierzchniowe	Bardzo nieznaczne drobne zmarszczenia, niedopuszczalne spękania, skórka pomarańczowa i spęcherzenia	Drobne zmarszczenia, nieznaczna skórka pomarańczowa, niedopuszczalne spękania i spęcherzenia
--	---	--

b) Sprawdzenie grubości powłoki

Pomiar należy przeprowadzić zgodnie z PN-EN ISO 2808:2000 [13]. Wyniki pomiarów przy prawidłowej grubości zestawu powinny spełniać wymóg, aby 90% wyników pomiarów wykazywało nie niższą od wartości nominalnej, a najwyżej 10% pomiarów może mieć wartość co najmniej 0,9 wartości nominalnej. Maksymalna grubość nie może być większa od dwukrotnej grubości nominalnej, lecz nie większa niż 600µm. Liczbę punktów pomiarowych należy określić zgodnie z PN-EN ISO 2808:2000 [13].

c) Sprawdzenie przyczepności powłoki

Przyczepność powłok badana metodą odrywową (pull-off) wg PN-EN ISO 4624:2004 [14] powinna wynosić nie mniej niż 5MPa. Po dokonaniu pomiaru każdą z wymienionych metod należy uzupełnić zniszczoną powłokę malarską tym samym systemem lakierowym, który stosowano uprzednio przy malowaniu. Należy przyjąć 5 punktów pomiarowych.

d) Twardość powłoki

Twardość powłoki badana wg PN-ISO 15184 [15] powinna >1H.

7. OBMIAŁ ROBÓT

7.1. Ogólne zasady obmiaru robót

Ogólne zasady obmiaru robót podano w ST D-M-00.00.00 „Wymagania ogólne” [1], pkt 7.

7.2. Jednostka obmiarowa

Jednostką obmiaru jest m (metr) zamontowanej balustrady.

8. ODBIÓR ROBÓT

8.1. Ogólne zasady odbioru robót

Ogólne zasady odbioru robót podano w ST D-M-00.00.00 „Wymagania ogólne” [1], pkt 8.

Odbiór robót jest dokonywany na podstawie wyników pomiarów, badań i oceny wizualnej. Jeżeli wszystkie badania przewidziane w pkt 6 dały wynik pozytywny, wykonane roboty należy uznać za zgodne z wymaganiami ST. Jeżeli choć jedno badanie dało wynik ujemny, wykonane roboty należy uznać za niezgodne z wymaganiami. W tym wypadku Wykonawca jest zobowiązany doprowadzić roboty do zgodności i przedstawić je do ponownego odbioru.

8.2. Odbiór robót ulegających zakryciu

Odbiorowi robót ulegających zakryciu podlegają:

- zamontowanie słupków,
- wykonanie zabezpieczenia antykorozyjnego przez ocynkowanie ogniowe oraz warstw malarskich: gruntowej i międzywarstwowej.

Odbiór tych robót powinien być zgodny z wymaganiami pktu 8.2 ST D-M-00.00.00 „Wymagania ogólne” [1] oraz niniejszej ST.

9. PODSTAWA PŁATNOŚCI

9.1. Ogólne ustalenia dotyczące podstawy płatności

Ogólne ustalenia dotyczące podstawy płatności podano w ST D-M-00.00.00 „Wymagania ogólne” [1], pkt 9.

9.2. Cena jednostki obmiarowej

Cena jednostki obmiarowej obejmuje:

- roboty przygotowawcze i pomiarowe,
- oznakowanie miejsca robót,
- zakup, transport i składowanie materiałów,
- zakup i dostarczenie pozostałych czynników produkcji,
- montaż słupków balustrady do elementów stalowych,
- wyregulowanie wysokościowe i w planie balustrady,
- wykonanie dylatacji balustrady,
- zabezpieczenie antykorozyjne balustrady przez ocynkowanie ogniowe i ewentualnie przez pokrycie farbami,
- wykonanie badań kontrolnych wg pktu 6,
- oczyszczenie terenu robót.

Cena uwzględnia również zakłady, odpady i ubytki materiałowe oraz oczyszczenie miejsca pracy.

9.3. Sposób rozliczenia robót tymczasowych i prac towarzyszących

Cena wykonania robót określonych niniejszą ST obejmuje również:

- roboty tymczasowe, które są potrzebne do wykonania robót podstawowych, ale nie są przekazywane Zamawiającemu i są usuwane po wykonaniu robót podstawowych,
- prace towarzyszące, które są niezbędne do wykonania robót podstawowych, niezaliczane do robót tymczasowych.

10. PRZEPISY ZWIĄZANE

10.1. Ogólne specyfikacje techniczne (ST)

1. D-M-00.00.00 Wymagania ogólne

10.2. Normy

2. PN-EN ISO 1461:2000 Powłoki cynkowe nanoszone na stal metodą zanurzeniową (cynkowanie jednostkowe). Wymagania i badania
3. PN-EN 10025-2:2007 Wyroby walcowane na gorąco ze stali konstrukcyjnych. Część 2: Warunki techniczne dostawy stali konstrukcyjnych niestopowych
4. PN-S-10052:1982 Obiekty mostowe. Konstrukcje stalowe. Projektowanie
5. PN-H-93215:1982 Walcówka i pręty stalowe do zbrojenia betonu

6. ISO/DIS 8502-7 Przygotowanie podłoży stalowych przed nakładaniem farb i podobnych produktów. Badania służące do oceny czystości powierzchni. Część 7: Możliwe do stosowania w warunkach terenowych analityczne metody oznaczania olejów i smarów
7. PN-EN ISO 8502-3:2000 Przygotowanie podłoży stalowych przed nakładaniem farb i podobnych produktów. Badania służące do oceny czystości powierzchni. Ocena pozostałości kurzu na powierzchniach stalowych przygotowanych do malowania (metoda z taśmą samoprzylepną)
8. PN-B-04500:1985 Zaprawy budowlane. Badania cech fizycznych i wytrzymałościowych
9. PN-B-06712:1986 Kruszywa mineralne do betonu (zastąpiona przez PN-EN 12620:2004)
10. PN-EN ISO 527-2:1998 Tworzywa sztuczne. Oznaczanie właściwości mechanicznych przy statycznym rozciąganiu. Warunki badań tworzyw sztucznych przeznaczonych do prasowania, wtrysku i wytłaczania
11. DIN 53505:2000 Prüfung von Kautschuk und Elastomeren – Härteprüfung nach Shore A und Shore D (Badania gumy i elastomerów. Badanie twardości metodą Shore A i D)
12. PN-EN ISO 8502-9:2002 Przygotowanie podłoży stalowych przed nakładaniem farb i podobnych produktów. Badania służące do oceny czystości powierzchni. Część 9: Terenowa metoda konduktometrycznego oznaczania soli rozpuszczalnych w wodzie
13. PN-EN ISO 2808:2000 Farby i lakiery. Oznaczanie grubości powłoki
14. PN-EN ISO 4624:2004 Farby i lakiery. Próba odrywania do oceny przyczepności
15. PN-ISO 15184:2001 Farby i lakiery. Sprawdzenie twardości metodą ołówkową

10.3. Inne dokumenty

16. Katalog detali mostowych, GDDKiA, Warszawa, 2002/2004
17. Procedura badawcza IBDiM nr PB-TM-X3
18. Procedura badawcza IBDiM nr TWm-31/97
19. Procedura badawcza IBDiM Nr SO-3

M.15.00.00. ZABEZPIECZENIA ANTYKOROZYJNE

M.15.01.00. ZABEZPIECZENIA ANTYKOROZYJNE POWIERZCHNI BETONOWYCH

1. WSTĘP

1.1. Przedmiot Specyfikacji

Przedmiotem niniejszej Specyfikacji są wymagania dotyczące wykonania i odbioru zabezpieczenia antykorozyjnego powierzchni betonowych powłoką akrylową.

1.2. Zakres Specyfikacji

Specyfikacja jest stosowana jako dokument przetargowy i kontraktowy przy zleceniu i realizacji robót wymienionych w p.1.1.

1.3. Zakres robót objętych Specyfikacją

Roboty, których dotyczy Specyfikacja obejmują wszystkie czynności umożliwiające i mające na celu wykonanie robót wymienionych w p. 1.1.

Szczegółowy zakres wykonania zabezpieczenia elementów obiektów jest określony w Rysunkach.

1.4. Określenie podstawowe

Antykorozyjne zabezpieczanie betonu - zabezpieczenie betonu przed korozją poprzez ograniczenie lub wyeliminowanie działania agresywnego czynników atmosferycznych lub wody na konstrukcję.

Hydrofobizacja powierzchni - proces polegający na nasyceniu powierzchniowych warstw stwardniałego betonu substancjami chemicznymi, powodującymi brak zwilżalności zabezpieczonych powierzchni przez wodę.

Impregnacja powierzchniowa - proces polegający na nasyceniu powierzchni betonu środkami uszczelniającymi jego pory i nadającymi powierzchni właściwości hydrofobowe.

Powłoka - warstwa wykonana z materiałów ciekłych, upłynnionych lub sproszkowanych nanoszonych na odpowiednio przygotowane podłoże za pomocą technik malarskich.

Punkt rosy - temperatura betonu, w której występuje kondensacja pary wodnej w postaci rosy przy określonej temperaturze powietrza i wilgotności.

Atest - wykaz parametrów technicznych, gwarantowanych przez producenta.

1.5. Ogólne wymagania dotyczące robót

Ogólne wymagania dotyczące robót podano w Specyfikacji D-M-.00.00.00 "Wymagania ogólne".

Wykonawca robót jest odpowiedzialny za jakość ich wykonania oraz za zgodność z Rysunkami, Specyfikacją i poleceniami Inżyniera.

2. MATERIAŁY

2.1. Wymagania ogólne

2.1.1. Wszystkie materiały stosowane do antykorozyjnego zabezpieczenia betonu powinny posiadać Aprobata Techniczną wydaną przez IBDIM.

2.1.2. Przed zastosowaniem materiałów do zabezpieczania antykorozyjnego betonu, Wykonawca powinien przedstawić Inżynierowi numer partii towaru oraz aktualne wyniki badań w ramach nadzoru wewnętrznego producenta materiału.

2.1.3. Do zabezpieczania antykorozyjnego betonu można stosować tylko materiały o nieprzeterminowanej przydatności do stosowania.

2.2. Wymagania szczegółowe

2.2.1. Wytrzymałość na odrywanie od podłoża betonowego powinna wg PN-92/B-01814 wynosić:

dla warunków laboratoryjnych:

wartość średnia	≥ 1,5 MPa,
wartość minimalna	1,0 MPa,

badania na budowie:

wartość średnia	≥ 0,8 MPa,
wartość minimalna	0,5 MPa,

Dla konstrukcji żelbetowych należy stosować powłoki z podwyższoną zdolnością pokrywania zarysowań obciążonych ruchem (pokrywających rysy o rozwarości do 0,3mm):

2.2.2. Grubość stosowanej powłoki powinna być zgodna z „Wytycznymi stosowania” dla danego materiału i nie mniejsza niż:

0,3mm przy nanoszeniu jednokrotnym,

0,2mm przy nanoszeniu dwukrotnym,

3. SPRZĘT

Sprzęt i narzędzia do prac związanych z antykorozyjnym zabezpieczeniem betonu powinny zapewnić ciągłość prac i uzyskanie wymaganej jakości robót.

Wybór sprzętu i narzędzi do wykonania robót należy do Wykonawcy i powinien być zaakceptowany przez Inżyniera.

4. TRANSPORT

Sposób transportu przez Wykonawcę materiałów do antykorozyjnego zabezpieczenia betonu nie może powodować obniżenia ich jakości.

Przewóz składników chemicznych i materiałów do antykorozyjnego zabezpieczenia betonu powinien się odbywać w szczelnych i nieuszkodzonych opakowaniach.

5. WYKONANIE ROBÓT

5.1. Wymagania ogólne

5.1.1. Roboty związane z antykorozyjnym zabezpieczeniem powierzchni betonu powinny być wykonywane przez pracowników posiadających świadectwo kwalifikacyjne ukończenia szkolenia w zakresie tych prac przez instytuty branżowe lub zakłady naukowe w wyższych uczelniach.

5.1.2. Wykonawca obowiązany jest przygotować podłoże betonowe polegające na usunięciu niezwiązanych części betonu i szkodliwych substancji, mogących mieć wpływ na korozję betonu, a także na trwałość połączenia nakładanych materiałów z podłożem betonowym.

5.1.3. Wytrzymałość na odrywanie (wg PN-92/B-01814) prawidłowo przygotowanego podłoża betonowego powinna wynosić dla powierzchni pokrywanych powłokami ochronnymi z podwyższoną zdolnością pokrywania zarysowań (konstrukcje żelbetowe):

wartość średnia	≥ 1,5	MPa,
-----------------	-------	------

wartość minimalna 1,0 MPa,

5.1.4. Należy wykonać jedno oznaczenie wytrzymałości na odrywanie betonu w podłożu na każde 50 m² powierzchni oczyszczonego podłoża, przy czym minimalna liczba oznaczeń 5 dla jednego obiektu.

5.1.5. Wilgotność podłoża bezpośrednio przed wykonywaniem robót powinna spełniać wymagania zgodnie z "Wytycznymi stosowania" dla materiału powłoki, ale nie może być większa niż:

4% dla materiałów stosowanych na suche podłoże,

matowo-wilgotne podłoże dla materiałów stosowanych na mokre podłoże.

5.1.6. Temperatura podłoża betonowego i powietrza powinna wynosić:

dla materiałów na bazie cementów i cementów modyfikowanych żywicami syntetycznymi nie niższa niż + 5°C, lecz nie wyższa niż + 25°C.

dla materiałów na bazie żywic syntetycznych nie niższa niż +8°C (temperatura podłoża musi być wyższa minimum o 3°C od punktu rosy) i nie wyższa niż +25°C.

5.1.7. Do mieszania składników materiałów i materiałów jednoskładnikowych należy stosować mieszalnik wolnoobrotowy.

5.1.8. Powierzchnie betonowe zabezpieczone metodą hydrofobizacji lub impregnacji powierzchniowej nie powinny wykazywać zacieków, przebarwień i innych wad.

5.1.9. Powierzchnie powłok nie powinny wykazywać przebarwień, nierówności, zmian faktury i innych wad.

5.1.10. Bezpośrednio po ukończeniu prac związanych z zabezpieczeniem antykorozyjnym betonu należy chronić tę powierzchnię przed intensywnym nasłonecznieniem, silnym wiatrem, a także deszczem (chyba, że "Wytyczne stosowania" materiału mówią inaczej) oraz spadkiem temperatury powietrza poniżej 5°C i przegrzaniem powyżej 25°C.

5.1.11. Wykonanie, zabezpieczenie, utrzymanie oraz rozbiórka rusztowań, pomostów roboczych i innych urządzeń pomocniczych niezbędnych do prowadzenia prac związanych z naprawą betonu należy do Wykonawcy.

5.2. Bezpieczeństwo robót i ochrona środowiska

5.2.1. Materiały do antykorozyjnego zabezpieczenia betonu powinny być dostarczane w szczelnych pojemnikach i składowane w suchych pomieszczeniach w temperaturach nie niższych niż +5°C i wyższych niż +25°C.

5.2.2. Transport i magazynowanie materiałów na bazie żywic syntetycznych oraz rozpuszczalników powinny odpowiadać ogólnym wymaganiom, jak dla materiałów toksycznych i łatwopalnych.

5.2.3. Sposób prowadzenia prac związanych z antykorozyjnym zabezpieczeniem betonu może powodować skażenia środowiska. Resztek materiałów pozostałych w pojemnikach i po myciu przyrządów roboczych nie wolno wylewać do kanalizacji. Wszelkie odpady tych materiałów Wykonawca obowiązany jest usunąć z terenu i poddać utylizacji.

5.2.4. Wykonawca obowiązany jest zabezpieczyć teren przed zanieczyszczeniem odpadami, szczególnie w przypadku materiałów nanoszonych metodą natryskową.

6. KONTROLA JAKOŚCI

6.1. Zasady ogólne

6.1.1. Przeprowadzenie wszystkich badań materiałów i jakości robót związanych z wypełnianiem ubytków w betonie należy do Wykonawcy.

6.1.2. Do obowiązków Inżyniera należy porównanie uzyskanych wyników badań z wymaganiami zawartymi w niniejszej Specyfikacji.

6.2. Kontrola materiałów

6.2.1. Wykonawca obowiązany jest przedstawić Inżynierowi do akceptacji Aprobaty Techniczne IBDiM i atesty materiałów.

6.2.2. Inżynier obowiązany jest do sprawdzenia daty produkcji, daty przydatności do stosowania, stanu opakowań oraz właściwego przechowywania materiałów.

6.3. Kontrola przygotowania podłoża

Wykonawca zobowiązany jest przedstawić Inżynierowi do akceptacji wyniki badań podłoża.

6.4. Kontrola wykonanych robót

Po wykonaniu robót Wykonawca obowiązany jest przedstawić Inżynierowi do akceptacji wyniki badań:

wytrzymałości warstwy zastosowanego materiału na odrywanie metodą określoną "pull off", przy średnicy krążka próbnego ϕ 50mm (wg zasady 1 oznaczenie na 25 m², przy min 5 oznaczeniach wg PN-92/B-01814), grubości wykonanej powłoki lub wyprawy zmierzonej w oderwanej próbce metodą "pull off".

Wyniki te powinny być zgodne z wymaganiami przedstawionymi dla tych materiałów w p. 2.2 Specyfikacji.

7. ODBIÓR ROBÓT

7.1. Odbiorowi podlegają:

roboty ulegające zakryciu w trakcie antykorozyjnego zabezpieczenia powierzchni betonu (odbior międzyoperacyjny),

roboty objęte umową po ich całkowitym zakończeniu (odbior końcowy).

7.2. Podstawą odbioru międzyoperacyjnego jest pisemne stwierdzenie Inżyniera w Dzienniku Budowy wykonania robót określonego rodzaju, zgodnie z Rysunkami, wymaganiami zawartymi w Specyfikacji oraz wyrażenie zgody na przystąpienie przez Wykonawcę do realizacji kolejnej fazy robót.

7.3. Podstawą odbioru końcowego jest pisemne stwierdzenie przez Inżyniera w Dzienniku Budowy zakończenia wszystkich robót związanych z antykorozyjnym zabezpieczeniem powierzchni betonu i spełnienia wymagań określonych w Rysunkach, Specyfikacji oraz innych warunków dotyczących tych robót zawartych w umowie.

8. PRZEPISY ZWIĄZANE

PN-92/B-01814 Antykorozyjne zabezpieczenie w budownictwie. Konstrukcje betonowe i żelbetowe. Metoda badania przyczepności powłok ochronnych.

M.15.02.01. ZABEZPIECZENIE ANTYKOROZYJNE KONSTRUKCJI STALOWEJ PRZEZ POKRYWANIE POWŁOKAMI MALARSKIMI

1. WSTĘP

1.1. Przedmiot ST

Przedmiotem niniejszej Specyfikacji są wymagania dotyczące wykonania i odbioru robót związanych z pokrywaniem powłokami malarskimi elementów konstrukcji stalowych mostu nad rzeką Orzyc w Obiecanowie,

1.2. Zakres stosowania ST

Spec. jest stosowana jako dokument przetargowy i kontraktowy przy zleceniu i realizacji robót wymienionych w punkcie 1.1.

1.3. Zakres robót objętych ST

Ustalenia zawarte w niniejszej Specyfikacji mają zastosowanie przy pokrywaniu powłokami malarskimi konstrukcji stalowych i obejmują:

- przygotowanie powierzchni do malowania,
- nanoszenie warstwy gruntu i międzywarstwy,
- nanoszenie farb nawierzchniowych.

Przygotowanie powierzchni do malowania i nanoszenie farby do gruntowania i międzywarstwy na nowe elementy ma miejsce w wytwórni, a na budowie, po montażu konstrukcji, zachodzi potrzeba wykonania tych czynności w miejscach styku i w miejscach uszkodzeń w czasie transportu bądź montażu.

Ostatnim etapem zabezpieczenia antykorozyjnego jest nanoszenie warstw farb nawierzchniowych.

W przypadku remontu istniejących, zbudowanych konstrukcji stalowych wszystkie operacje wykonuje się na placu budowy

1.4. Określenia podstawowe

Określenia podane w niniejszej Specyfikacji są zgodne z obowiązującymi odpowiednimi normami oraz określeniami podanymi w ST DM.00.00.00 „Wymagania ogólne”.

Aklimatyzacja (sezonowanie) powłoki - stabilizacja powłoki malarskiej w celu uzyskania przez nią zakładanych właściwości użytkowych.

Czas przydatności wyrobu do stosowania - czas, w którym materiał malarski po zmieszaniu składników nadaje się do nanoszenia na podłoże.

Farba - wyrób lakierowy pigmentowany, tworzący powłokę kryjącą, która spełnia przede wszystkim funkcję ochronną.

Malowanie nawierzchniowe - naniesienie farby nawierzchniowej na warstwę gruntującą w celu uszczelnienia i uodpornienia na występujące w atmosferze czynniki agresywne oraz uszkodzenia mechaniczne.

Punkt rosy - temperatura, w której zawarta w powietrzu para wodna osiąga stan nasycenia.

Po obniżeniu temperatury powietrza lub malowanego obiektu poniżej punktu rosy następuje wykraplanie się wody zawartej w powietrzu.

Rozcieńczalnik - lotna ciecz dodawana do farby lub emalii w celu zmniejszenia lepkości do wartości przewidzianej dla danego wyrobu.

Zabezpieczenie antykorozyjne - wszelkie, celowo zastosowane środki zwiększające odporność obiektu lub jego elementu na działanie korozji.

1.5. Ogólne wymagania dotyczące robót

Ogólne wymagania dotyczące robót podano w ST DM.00.00.00 "Wymagania ogólne".

Wykonawca robót jest odpowiedzialny za jakość ich wykonania oraz za zgodność z Rysunkami, ST i poleceniami Inżyniera.

2. MATERIAŁY

2.1. Wymagania ogólne

Zestawu pokryć malarskich dokonuje Wykonawca, a szczegóły przedkłada Inżynierowi do zatwierdzenia.

Dobry zestaw pokryć winien:

- posiadać Aprobatę Techniczną IBDiM
- odpowiadać warunkom niniejszej ST
- podlegać akceptacji Inżyniera

2.2. Powierzchnie referencyjne

Przed zatwierdzeniem konkretnego materiału do zabezpieczenia antykorozyjnego powierzchni stalowych i przystąpieniem do robót związanych z wykonaniem powłok ochronnych Wykonawca zobowiązany jest do wykonania przy jego użyciu powierzchni referencyjnej.

Wykonanie powierzchni referencyjnej ma na celu:

- ustalenie akceptowanego standardu robót (tj. np. rzeczywistej barwy i faktury powłoki na obiekcie)
- sprawdzenie zgodności parametrów powłoki z danymi podanymi przez Producenta (np. przyczepności powłoki do podłoża, grubości powłoki) przy założonym sposobie aplikacji, przygotowania podłoża, zużyciu jednostkowym materiałów.
- określenia zachowania systemów malarskich w wymaganym czasie.

Powierzchnie wzorcowe należy wykonać dla każdego proponowanego koloru powłoki.

Miejsca i wielkości powierzchni referencyjnych wyznacza Inżynier. Powierzchnie referencyjne wykonuje Wykonawca, sprzętem zatwierdzonym do stosowania na danym obiekcie.

2.3. Podstawowe materiały zestawu malarskiego

Dla warstwy gruntującej - dwuskładnikowa farba gruntująca na bazie żywicy epoksydowej z dodatkiem pigmentów i pyłu cynkowego. Grubość powłoki minimum 60µm – grubość suchej powłoki.

Dla międzywarstwy - dwuskładnikowa farba na bazie żywicy epoksydowej z wypełniaczem metalicznym. Grubość powłoki minimum 100µm – grubość suchej powłoki.

Dla warstwy nawierzchniowej - dwuskładnikowa farba nawierzchniowa na bazie poliuretanu, dostępna w kolorach matowych. Grubość powłoki minimum 80µm – grubość suchej powłoki.

Wszystkie powyższe farby muszą mieć odporności na działanie temperatury w suchej atmosferze minimum 150°C a przy krótkotrwałym działaniu temperatury (w czasie kilku godzin) minimum 180°C, natomiast w wilgotnej atmosferze (konsolidacja pary wodnej przy gwałtownym ochłodzeniu) minimum 100°C.

Pozostałe własności farb zgodne z kartami technicznymi produktów sporządzonymi przez ich Producenta. Karty te należy przedłożyć Inżynierowi przy uzyskiwaniu jego akceptacji dla dobranego zestawu malarskiego.

2.4. Kolor pokrycia malarskiego

Kolory dwóch pierwszych warstw dowolne, ale różniące się zdecydowanie dla różnych warstw.

Kolor wierzchniej warstwy pokrycia należy uzgodnić z Inżynierem.

Wymagania dla kompletnej powłoki zestawu antykorozyjnego

L.P.	WŁAŚCIWOŚĆ	JEDNOSTKI	WYMAGANIA	BADANIA WG
1	2	3	4	5
1	Minimalna grubość suchej powłoki	µm	240	PN-93/C-81515
2	Przyczepność farby gruntującej do podłoża	stopień	1	PN-80/C-81531

				p.1.2.1.
3	Przyczepność międzywarstwy	stopień	1-2	PN-80/C-81531 p.1.2.1.
4	Przyczepność zestawu	stopień	1-2	PN-80/C-81531 p.1.2.1.
5	Przyczepność zestawu po badaniach korozyjnych	stopień	2	PN-80/C-81531 p.1.2.1.
6	Odporność w zanurzeniu w wodzie destylowanej - cykle mokro/suche 16h/8h:	-		Procedura IBDiM
	powłoka z nacięciem ¹⁾		-	
	powłoka bez nacięcia		50 cykli, powłoka bez zmian ²⁾	
7	Odporność w zanurzeniu w kwaśnym deszczu - cykle mokro/suche 16h/8h:	-		Procedura IBDiM
	powłoka z nacięciem ¹⁾		-	
	powłoka bez nacięcia		50 cykli, powłoka bez zmian ²⁾	
8	Odporność w komorze solnej:	-		PN-88/C-81523
	powłoka z nacięciem ¹⁾ czas obciążenia dopuszczalne odległości od rysy: korozja pęcherze		1440 h 3mm 8mm	
	powłoka bez nacięcia czas obciążenia dopuszczalne odległości od rysy: korozja pęcherze		1440 h powłoka bez zmian ²⁾	
9	Odporność w komorze UV:	-		PN-93/C-81548
	powłoka z nacięciem ¹⁾		-	
	powłoka bez nacięcia		500 h; dop. nieznaczna zmiana barwy oraz zmiana połysku do 50% ³⁾ kredowanie max 2 stopień ⁴⁾	
10	Wartość rezystancji powłok mierzona metodą spektroskopii impedancyjnej po badaniach korozyjnych wg punktów 1÷3	-		Procedura IBDiM
	powłoka z nacięciem ¹⁾		-	
	powłoka bez nacięcia		obniżenie rezystancji powłoki o max.20% jednak do wartości nie mniejszej niż $10^6 \Omega \text{cm}^2$	
11	Odporność na zmienne temperatury od -25°C do +55°C	-	300 cykli po 4 h powłoka bez zmian ²⁾	PN-88/C-81556

1)Nacięcie wykonane wg PN-88/C-81523

2)Zniszczenie powłok określane wg PN-86/C-81555

3)Oznaczenie połysku wg PN-81/C-81550

4)Oznaczenie kredowania wg PN-82/C-81544

2.5. Wymagania szczegółowe

Preparaty stosowane na powłoki nawierzchniowe powinny gwarantować możliwość nanoszenia jednorazowo warstwy o grubości do 100 µm w stanie suchym.

Podczas przygotowania produktu należy ściśle stosować się do zaleceń producenta i danych zawartych w kartach technicznych poszczególnego produktu oraz przestrzegać warunków jego użycia. Na każdym opakowaniu dostarczonej farby muszą być wszystkie napisy po polsku.

Farby należy przechowywać w warunkach i okresach czasu określonych przez producenta.

Z uwagi na to, że są to farby dwuskładnikowe należy ściśle przestrzegać i kontrolować podane przez producenta warunki mieszania i czasy przydatności do użycia po zmieszaniu. Na pojemniku ze zmieszaną farbą musi być umieszczona na widocznym miejscu godzina przydatności farby do użycia.

2.6. Składowanie materiałów

Wyroby lakierowe należy przechowywać w magazynach zamkniętych, stanowiących wydzielone budynki lub wydzielone pomieszczenia, odpowiadające przepisom dotyczącym magazynów materiałów łatwo palnych zgodnie z normą PN-89/C-81400. Temperatura wewnątrz pomieszczeń magazynowych powinna wynosić od +4 do +25oC.

3. SPRZĘT

3.1. Ogólne warunki stosowania sprzętu

Roboty można wykonać przy użyciu sprzętu zaakceptowanego przez Inżyniera.

3.2. Sprzęt do czyszczenia konstrukcji

Czyszczenie konstrukcji należy przeprowadzić mechanicznie urządzeniami o działaniu strumieniowo-ściernym dowolnego typu, zaakceptowanymi przez Inżyniera. Sprzęt do czyszczenia oraz przedmchiwania lub odkurzania oczyszczonych powierzchni musi zapewniać strumień odolwionego i suchego powietrza.

3.3. Sprzęt do malowania

Nanoszenie farb należy wykonywać zgodnie z kartami technicznymi produktów, instrukcjami nakładania farb dostarczonymi przez producenta farb. Wymaganie to odnosi się przede wszystkim do metod aplikacji i parametrów technologicznych nanoszenia. Podane w kartach technicznych typy pistoletów i pomp nie mają charakteru obligatoryjnego i mogą być zastąpione sprzętem o zbliżonych właściwościach technicznych dostępnym w kraju. Rodzaj użytego sprzętu podlega akceptacji przez Inżyniera. Prawidłowe ustalenie parametrów malowania należy przeprowadzić na próbnych powierzchniach i uzyskać akceptację Inżyniera.

4. TRANSPORT

Transport wyrobów lakierowych i rozcieńczalników winien odbywać się z zachowaniem obowiązujących przepisów o przewozie materiałów niebezpiecznych określonych w *PN-89/C-81400*.

5. WYKONANIE ROBÓT

5.1. Ogólne warunki wykonania robót

Wykonawca przedstawi Inżynierowi do akceptacji projekt organizacji i harmonogram robót uwzględniające wszystkie warunki w jakich będzie wykonane pokrywanie powłokami malarskimi.

5.2. Zakres wykonywanych robót

5.2.1. Przygotowanie powierzchni do malowania

Powierzchnie przewidziane do malowania należy oczyścić. Oczyszczenie polega na usunięciu z powierzchni stalowych zanieczyszczeń w postaci zgorzeli, rdzy, tłuszczów, smarów, kurzu, pyłu, wilgoci i resztek z procesu spawania. Podstawową czynnością jest usunięcie zgorzeli i rdzy, co należy wykonać przy pomocy metody strumieniowo - ścierniej. Przedtem należy jednak usunąć z powierzchni konstrukcji zanieczyszczenia organiczne (tłuszcze, smary) - zaleca się używanie do tego celu rozcieńczalników, dopuszczając używanie innych środków o podobnej skuteczności.

Wymagana chropowatość powierzchni przed ułożeniem warstwy gruntującej $Ry5$ (Rz) = 25-75 μm , wg PN-ISO 8503.

Pył i kurz należy usunąć z oczyszczonych powierzchni bezpośrednio przed malowaniem przy pomocy szczotek z włosa lub przy pomocy przedmchiwania strumieniem suchego, odolionego powietrza bądź przy pomocy odkurzaczy przemysłowych.

W miejscach spoin w celu usunięcia topnika po spawaniu, wyprysków i wygładzenia ostrych krawędzi należy wykonać szlifowanie.

Przygotowanie powierzchni stali do malowania musi być zgodne z normą *PN-ISO/8501*.

Oczyszczone powierzchnie należy pokryć farbą do gruntowania nie później niż po upływie 3 godzin od czyszczenia.

Wymagane jest oczyszczenie powierzchni do „metalicznego połysku”.

Sposób czyszczenia pozostawia się do uznania Wykonawcy, musi on jednak gwarantować uzyskanie wymaganego stopnia czystości i być zaakceptowany przez Inżyniera. Inżynier ma prawo dokonania odbioru oczyszczanych powierzchni i wyrażenia zgody na nanoszenie powłoki malarskiej.

5.2.2. Nanoszenie powłok malarskich

Nanoszenie farb należy wykonywać zgodnie z kartami technicznymi produktów. Inżynier może zarządzić wykonanie próbnego powłok malarskich na wytypowanych fragmentach konstrukcji w celu oceny ich jakości, przyczepności do podłoża, bądź przydatności zaproponowanych przez Wykonawcę technik nanoszenia powłok i eliminacji technik nie gwarantujących odpowiedniej jakości robót.

5.2.2.1. Warunki wykonywania prac malarskich

Temperatura farby podczas jej nanoszenia, temperatura malowanej konstrukcji, a także temperatura i wilgotność względna powietrza powinny odpowiadać warunkom podanym w kartach technicznych poszczególnych produktów. Zwraca się uwagę na zróżnicowaną tolerancję poszczególnych produktów, na wilgotność powietrza oraz temperaturę powietrza i malowanej konstrukcji.

Nie wolno prowadzić robót malarskich w czasie deszczu, mgły i w czasie występowania rosy – temperatura powinna być wyższa o co najmniej 20C od temperatury punktu rosy. Nie wolno nanosić powłok malarskich na nasłonecznione elementy konstrukcji oraz przy silnym wietrze (40Beauforta lub silniejszym). Najodpowiedniejsza temperatura powietrza wynosi 15÷250C.

Należy przestrzegać warunku, by świeża powłoka malarska nie była narażona w czasie schnięcia na działanie kurzu i deszczu. Należy przestrzegać czasu schnięcia poszczególnych warstw.

5.2.2.2. Przygotowanie materiałów malarskich oraz sprzętu

Przed użyciem materiałów malarskich należy sprawdzić ich atesty jakości, termin przydatności do aplikacji. Inżynier może zalecić wykonanie badań kontrolnych, wybranych lub pełnych, przewidzianych w zestawie wymagań dla danego materiału i wg metod przewidzianych w odpowiednich normach.

Każdy materiał powłokowy należy przygotowywać do stosowania ściśle wg procedury podanej we właściwej dla danego materiału karcie technicznej. W ogólnym ujęciu na procedurę tą składają się: mieszanie zawartości poszczególnych opakowań w celu jej ujednolicenia, mieszanie ze sobą w określonych proporcjach i określony sposób poszczególnych składników (opakowań), dodawanie rozcieńczalnika o rodzaju i w ilościach dostosowanych do metody aplikacji (i ewentualnie do temperatury otoczenia).

Zaleca się używanie mieszadeł mechanicznych.

Zwraca się uwagę, że wytypowane w niniejszej ST farby są chemoutwardzalne i w związku z tym mają ograniczoną żywotność po wymieszaniu składników. Dlatego należy bezwzględnie przestrzegać zużywania całej przygotowanej do stosowania ilości farby w okresie, w którym zachowuje ona swoją żywotność.

Sprzęt do malowania (pistolety natryskowe, pompy, węże, pędzle) należy myć bezpośrednio po użyciu stosując rozcieńczalniki zalecane przez producentów farb.

5.2.2.3. Gruntowanie i nakładanie międzywarstwy

Farby do gruntowania należy nanosić w sposób określony w kartach technicznych odpowiadających tym farbom. Szczególną uwagę należy poświęcić starannemu zagruntowaniu spoin i krawędzi z tym, że krawędzie przewidziane do wykonania spoin nie powinny mieć powłoki malarskiej w pasach o szerokości 50mm. Pasy te na okres transportu i składowania konstrukcji powinny być zabezpieczone spawalnym gruntem ochrony czasowej zapewniający ochronę na okres do 12 miesięcy. Grunt ten musi być kompatybilny z innymi stosowanymi gruntami.

Nanoszenie następnej warstwy - międzywarstwy epoksydowej może się odbywać po upływie wymaganego podanego przez producenta dla danego gruntu czasu do nakładania następnej powłoki. Czas ten zależy głównie od temperatury i wilgotności w zależności od stosowanych preparatów.

5.2.2.4. Nanoszenie farb nawierzchniowych

Farby nawierzchniowe należy nanosić na konstrukcje już pokryte międzywarstwą. Powierzchnia nowych elementów po transporcie i składowaniu musi zostać oczyszczona i odtłuszczona w razie potrzeby. Jeżeli został przekroczony okres jaki producent

farb przewiduje pomiędzy nakładaniem międzywarstwy a nakładaniem nawierzchniowej farby należy przeprowadzić zalecane przez niego przygotowanie powierzchni np. przez umycie powierzchni odpowiednim rozcieńczalnikiem, wykonanie dodatkowej warstwy szpachlowej, uszorstnienie, itp. Farby nawierzchniowe należy nanosić w sposób określony w kartach technicznych, odpowiadających tym farbom.

5.2.2.5. Malowanie konstrukcji w miejscach styku

Malowanie spoin po ich wykonaniu wymaga bardzo starannego oczyszczenia przylegających powierzchni stalowych. Szwy spawalnicze należy wyrównać przez oszlifowanie i natychmiast po oczyszczeniu nałożyć warstwę farby do gruntowania, a następnie warstwy nanosić wg zasad niniejszej Specyfikacji.

5.2.2.6. Powierzchnie przeznaczone do zabetonowania

Powierzchni przeznaczonych do późniejszego zabetonowania nie należy pokrywać powłokami malarskimi.

Powierzchnie te bezpośrednio przed ułożeniem betonu należy oczyścić szczotkami.

5.2.3. Użytkowanie powłok malarskich

Konstrukcjom zagruntowanym należy w czasie ich składowania zapewnić odpowiednie warunki, chroniąc od opadów atmosferycznych, kurzu i brudu. Powłoki malarskie winny być chronione w czasie transportu elementów przez odpowiednie przekładki z gumy lub filcu, a elementy Mszą być odpowiednio mocowane. Elementy konstrukcyjne powinny być zaopatrzone w uchwyty ułatwiające załadunek i rozładunek. Nie dopuszcza się składowania elementów konstrukcji bezpośrednio na ziemi, winny być składowane na podkładkach z drewna, stali lub betonu, co najmniej 300mm nad poziomem terenu.

Elementy zagruntowane można transportować po całkowitym wychnięciu powłoki.

Nanoszenie betonu na elementy lub układanie prefabrykatów, bądź asfaltu lanego, może mieć miejsce dopiero po okresie aklimatyzacji (sezonowaniu) powłoki.

5.3. Warunki dotyczące bezpieczeństwa i higieny pracy

Prace związane z wykonaniem zabezpieczenia antykorozyjnego stwarzają duże zagrożenie dla zdrowia pracowników, należy więc przestrzegać poniższych zaleceń odnośnie wykonywanych prac:

czyszczenie strumieniowo-ścierne winno odbywać się w zamkniętych pomieszczeniach obsługiwanych z zewnątrz. Gdy odbywa się ono z udziałem pracownika, to należy go zaopatrzyć w pyłoszczelny skafander z doprowadzeniem i odprowadzeniem powietrza. Przy śrutowaniu pracownik winien mieć kask dźwiękochłonny, a przy czyszczeniu szczotkami okulary ochronne, przy pracach związanych z transportem, przechowywaniem i nakładaniem materiałów malarskich należy przestrzegać zasad higieny osobistej, a w szczególności nie przechowywać żywności i ubrania w pomieszczeniach roboczych i w pobliżu stanowisk pracy, nie spożywać posiłków w miejscach pracy, ręce myć w przypadku zabrudzenia farbą tamponem zwilżonym w rozcieńczalniku, a po jego odparowaniu wodą z mydłem, skórę rąk i twarzy posmarować przed pracą odpowiednim kremem ochronnym.

6. KONTROLA JAKOŚCI ROBÓT

6.1. Sprawdzenie jakości materiałów malarskich

Ocena materiałów malarskich winna być oparta na atestach Producenta. Producent jest zobowiązany przedstawić orzeczenie kontroli o jakości wyrobu, a na życzenie Inżyniera zaświadczenie o wynikach ostatnio przeprowadzonych badań pełnych danego materiału. W przypadku braku atestu, Wykonawca powinien przedstawić własne badania wykonane zgodnie z metodami badań określonymi w normach Przedmiotowych i w zakresie badań wymaganych przez Inżyniera.

6.2. Sprawdzenie przygotowania powierzchni do malowania

Ocenę przygotowania powierzchni stali do malowania przeprowadza się w oparciu o *PN-70/H-97052* oraz wymagania zawarte w kartach technicznych produktów wymienionych w niniejszej Specyfikacji. Polega ona na wizualnej ocenie stopnia czystości i chropowatości powierzchni stali oraz ocenie stanu powierzchni (suchość, brak zapyłeń i zanieczyszczeń olejami i smarami, brak rdzy nalotowej). Ocenę przeprowadza się bezpośrednio po przygotowaniu powierzchni, jednak nie później niż po 3 godzinach oraz dodatkowo bezpośrednio przed malowaniem. Ocenę wymaganego stopnia czystości przeprowadza się w oparciu o *PN-ISO 8501* oraz *PN-ISO 8503*.

6.3. Kontrola nakładania powłok malarskich

Kontrola nakładania powłok malarskich winna przebiegać pod kątem poprawności użytego sprzętu, techniki nakładania materiału malarskiego i stosowanych parametrów technologicznych oraz przestrzegania zaleceń dotyczących warunków pogodowych i zabezpieczenia świeżo wykonanych powłok a także przestrzegania czasu schnięcia i aklimatyzacji powłok.

Inżynier może zalecić pomiar w czasie malowania grubości mokrych powłok poszczególnych warstw wg *PN-93/C-81545*.

Sprawdzeniu podlega liczba wykonanych warstw powłok malarskich.

6.4. Sprawdzenie jakości wykonanych powłok

Ocenę jakości wykonanych powłok wykonuje się po zagruntowaniu przed wysyłką elementów konstrukcji na budowę oraz po wykonaniu warstw nawierzchniowych. Ocenę dokonuje się pod kątem grubości, porowatości i przyczepności pokrycia oraz wyglądu powłoki malarskiej. Badania przeprowadza się na suchych i po aklimatyzacji (wysezonowanych) powłokach.

Grubość powłoki winna być zgodna z niniejszą Specyfikacją. Mierzy się ją przy pomocy metod nieniszczących, przy pomocy przyrządów magnetyczno - indukcyjnych, zgodnie z *PN-93/C-81515*, lub innych zapewniających dokładność $\pm 10\%$.

Pomiar należy wykonać w co najmniej 7 punktach konstrukcji, a za wynik ostateczny pomiaru należy przyjąć średnią arytmetyczną wyników uzyskanych z 5 pomiarów, po odrzuceniu 2 najwyższych odczytów z 7 pomiarów. Średnia ta nie może wynosić mniej niż grubość ustalona dla danej powłoki.

Badanie porowatości należy przeprowadzić za pomocą poroskopu wg *PN-82/C-81544*.

Badanie przyczepności powłok malarskich należy przeprowadzić wg *PN-80/C-81531*.

Powłoka uszkodzona w miejscach wykonywania oznaczeń powinna być naprawiona pędzlem, z zastosowaniem farb wg niniejszej Specyfikacji.

Ocenę wyglądu dokonuje się nieuzbrojonym okiem przy świetle dziennym lub sztucznym o mocy 100 W z odległości 30-40cm od powierzchni.

Warstwy gruntowe nie powinny mieć pomarszczeń i zacieków oraz wygląd matowy.

Warstwy nawierzchniowe powinny mieć powierzchnię gładką bez pomarszczeń, zacieków i chropowatości.

Powłoka nie może odstawać od podłoża i mieć wtrącenia ciał obcych.

7. ODBIÓR ROBÓT

Ogólne zasady odbioru robót podano w ST DM.00.00.00. "Wymagania ogólne".

Roboty objęte niniejszą Specyfikacją podlegają częściowo odbiorowi robót zanikających i ulegających zakryciu, który jest dokonywany na podstawie wyników pomiarów, badań i oceny wizualnej.

8. PRZEDMIAR ROBÓT

Przedmiar stanowi 1m² pomalowanej powierzchni konstrukcji stalowej.

9. PODSTAWA PŁATNOŚCI

Podstawą płatności jest odbiór przez Inżyniera powłoki malarskiej potwierdzony protokołem i wpisem do dziennika budowy i książki obmiarów.

10. PRZEPISY ZWIĄZANE

- PN-89/C-81400 Wyroby lakierowe. Pakowanie, przechowywanie i transport.
- PN-93/C-81515 Wyroby lakierowe. Nieniszczące pomiary grubości powłok.
- PN-88/C-81523 Wyroby lakierowe. Oznaczenie odporności powłok na działanie mgły solnej.
- PN-88/C-81531 Wyroby lakierowe. Określanie przyczepności powłok do podłoża oraz przyczepności międzywarstwowej.
- PN-82/C-81544 Wyroby lakierowe. Określanie stopnia zniszczenia pokryć w wyniku działania czynników atmosferycznych.
- PN-93/C-81545 Wyroby lakierowe. Pomiar grubości mokrych warstw.
- PN-93/C-81548 Wyroby lakierowe. Przyspieszone badanie odporności powłok na działanie czynników atmosferycznych (aparaty z lampami ksenowymi).
- PN-88/C-81556 Wyroby lakierowe. Badanie odporności powłok lakierowych na działanie zmiennych temperatur.
- PN-71/H-97053 Ochrona przed korozją. Malowanie konstrukcji stalowych. Ogólne wytyczne.
- BN-87/4258-01 Wyroby ściernie. Ścierniwo z żużli pomiedziowych.
- PN-ISO 8501-1:1996 Przygotowanie podłoży stalowych przed nakładaniem farb i pochodnych produktów. Wzrokowa ocena czystości powierzchni. Stopnia skorodowania i stopnia przygotowania niezabezpieczonych podłoży stalowych oraz podłoży stalowych po całkowitym usunięciu wcześniej nałożonych powłok.
- PN-EN ISO 8503-1:1999 Przygotowanie podłoży stalowych przed nakładaniem farb i podobnych produktów. Charakterystyki chropowatości powierzchni podłoży stalowych po obróbce strumieniowo-ścierniej. Wyszczególnienie i definicje wzorców ISO profilu powierzchni do oceny powierzchni po obróbce strumieniowo-ścierniej.
- PN-70/97052 Ochrona przed korozją. Ocena przygotowania powierzchni stali, staliwa i żeliwa do malowania.
- PN-70/97051 Ochrona przed korozją. Przygotowanie podłoży stal. przed nakładaniem farb. Staliwo i żeliwo. Wytyczne.
- PN-69/H-04609 Korozja metali. Terminologia.
- Katalog metod zabezpieczenia przed korozją stalowych obiektów mostowych. Instytut badawczy Dróg i Mostów. Informacje, instrukcje. Zeszyt 57. Warszawa 1998

M.16.00.00. ELEMENTY WYPOSAŻENIA

M.16.10.00. ŁOŻYSKA ELASTOMEROWE

1. WSTĘP

1.1. Przedmiot OST

Przedmiotem niniejszej ogólnej specyfikacji technicznej (OST) są wymagania dotyczące wykonania i odbioru robót budowlanych związanych z wykonaniem i montażem łożysk elastomerowych na drogowych obiektach inżynierskich.

1.2. Zakres stosowania OST

Ogólna specyfikacja techniczna (OST) jest materiałem pomocniczym do opracowania specyfikacji technicznej wykonania i odbioru robót budowlanych (ST) stosowanej jako dokument przetargowy i kontraktowy przy zleceniu i realizacji robót na obiektach inżynierskich.

1.3. Zakres robót objętych OST

Ustalenia zawarte w niniejszej specyfikacji dotyczą zasad prowadzenia robót związanych z wykonaniem, montażem i odbiorem łożysk elastomerowych na drogowych obiektach inżynierskich.

1.4. Określenia podstawowe

1.4.1. Łożysko - konstrukcja, której zadaniem jest przeniesienie sił z przęsła lub belki na podporę, umożliwiającą jednocześnie obroty przekrojów podporowych przęsła lub belki i, ewentualnie, przemieszczenia przęsła lub belki w płaszczyźnie podparcia.

1.4.2. Łożysko nieprzesuwne - łożysko uniemożliwiające przemieszczenia przęsła w płaszczyźnie podparcia.

1.4.3. Łożysko przesuwne - łożysko umożliwiające przemieszczenia przęsła w płaszczyźnie podparcia, w jednym lub wielu kierunkach.

1.4.4. Łożysko elastomerowe odkształcalne - łożysko wykonane z różnych odmian gumy (np. neoprenu) lub innych polimerów (np. poliuretanu), uzbrojonych lub nieuzbrojonych blachami stalowymi.

1.4.5. Łożysko elastomerowe ślizgowe - łożysko elastomerowe odkształcalne przesuwne wykonane z bloku elastomeru pokrytego PTFE, po którym może się ślizgać polerowana płyta stalowa.

1.4.6. Politetrafluoroetylen (PTFE) - tworzywo sztuczne, fluorowęgłowe, o bardzo małym współczynniku tarcia.

1.4.7. Pozostałe określenia podstawowe są zgodne z obowiązującymi, odpowiednimi polskimi normami i z definicjami podanymi w OST D-M-00.00.00 „Wymagania ogólne” [1] pkt 1.4.

1.5. Ogólne wymagania dotyczące robót

Ogólne wymagania dotyczące robót podano w OST D-M-00.00.00 „Wymagania ogólne” [1], pkt 1.5.

2. MATERIAŁY

2.1. Ogólne wymagania dotyczące materiałów

Ogólne wymagania dotyczące materiałów, ich pozyskiwania i składowania, podano w OST D-M-00.00.00 „Wymagania ogólne” [1] pkt 2.

2.2. Materiały do wykonania robót

2.2.1. Zgodność materiałów z dokumentacją projektową

Materiały do wykonania robót powinny być zgodne z ustaleniami dokumentacji projektowej lub ST. Dla wszystkich zastosowanych materiałów Wykonawca przedstawi Polską Normę lub aktualną aprobatę techniczną wydaną przez IBDiM.

Wykonawca dostarczy Inżynierowi zaświadczenia producenta, potwierdzające spełnienie przez zastosowane łożyska wymaganych właściwości oraz trwałości, a także wyniki przeprowadzonych badań.

Jeżeli ST i dokumentacja projektowa nie podają inaczej, można stosować łożyska spełniające wymagania podane poniżej.

2.2.2. Materiały do wykonania łożysk

2.2.2.1. Blachy stalowe zbrojenia łożysk elastomerowych

Blachy wewnętrzne zbrojenia powinny być wykonane ze stali podwyższonej wytrzymałości lub równoważnej, której wydłużenie $a_5 \geq 18\%$. Blachy zewnętrzne zbrojenia mogą być wykonane ze stali zwykłej jakości, której wydłużenie $a_5 \geq 18\%$. Stal powinna spełniać wymagania Polskiej Normy lub aprobaty technicznej.

Minimalna grubość blach wewnętrznych zbrojenia powinna wynosić 2mm. Blachy wewnętrzne powinny być pozbawione ostrych krawędzi. Należy stosować tylko takie metody wycinania blach, które nie dają skaz, zadziarów i szorstkich krawędzi. Jeżeli warstwy wewnętrzne elastomeru mają grubość $\leq 8\text{mm}$ to minimalna grubość blach zewnętrznych powinna wynosić 15mm, a w przypadku warstw grubszych 20mm.

2.2.2.2. Elastomer

Elastomer stosowany do wyrobu łożysk powinien być wyprodukowany z kauczuku naturalnego, chloroprenowego ewentualnie z poliuretanu. Zawartość kauczuku naturalnego lub chloroprenowego w mieszance powinna wynosić co najmniej:

2. 60% w łożyskach, których $G=0,7\text{ MPa}$,
3. 55% w łożyskach, których $G=0,9\text{ MPa}$,
4. 50% w łożyskach, których $G=1,15\text{ MPa}$,

gdzie G - moduł odkształcenia postaciowego.

Elastomery na bazie kauczuku powinny mieć twardość od 50°Sh A do 70°Sh A , na bazie poliuretanów twardość od 60°Sh A do 80°Sh A . Twardość powinna być określona wg metody Shore'a A zgodnie z PN-80/C-04238 [12].

Zaleca się stosować do łożysk elastomer o twardości $(60 \pm 5)^\circ\text{Sh A}$, zapewniający moduł odkształcenia postaciowego $G=(0,9 \pm 0,15)\text{ MPa}$.

Do produkcji łożysk nie można stosować żadnych odpadów gumowych lub gumy z odzysku.

Elastomer powinien charakteryzować się dobrą odpornością na działanie zmiennych warunków atmosferycznych, ozonu, promieniowania ultrafioletowego, olejów, smaru, benzyny, soli oraz ekstremalnych temperatur, w których eksploatowane jest łożysko (od -35°C do $+50^\circ\text{C}$).

Parametry fizyczno-mechaniczne elastomeru o twardości 60°Sh A powinny spełniać wymagania podane w tabelicy 1.

Tablica 1. Właściwości fizyczno-mechaniczne elastomeru o twardości 60°Sh A

Lp.	Cecha	Według normy	Jednostka	Kauczuk	Poliuretan
1	Moduł odkształcenia postaciowego	PN-93/C-04210 [2]	MPa	$0,9 \pm 0,15$	$1,2 \pm 0,15$

2	Wytrzymałość na rozciąganie: - próbki formowane - próbki wycinane	PN-93/C-04205 [3]	MPa	≥16 ≥14	≥20 ≥18
3	Wydłużenie przy zerwaniu: - próbki formowane - próbki wycinane		%	≥425 ≥375	≥300 ≥250
4	Odształcenie trwałe po 24 h w temp. 70°C	PN-80/C-04246 [4], PN-54/C-04253 [5] PN-80/C-04290 [6]	%	≤15 ≥301)	≤10
5	Wytrzymałość na rozdzieranie	PN-86/C-04254 [7]	kN/m	10 81)	20
6	Odporność na starzenie: maksymalna zmiana wartości pierwotnej: - twardość - wytrzymałość na rozciąganie - wydłużenie przy zerwaniu	PN-82/C-04216 [8]	°Sh A	±5(+10)1)	±5
			%	±15	±15
			%	±25	±25
7	Odporność ozonowa: wydłużenie 30% przez 96 h w temp. (40±2)°C, stężenie 100 pphm (25 pphm)1)	PN-85/C-05015 [9]		bez rys	bez rys

1) dotyczy elastomeru na bazie kauczuku naturalnego

W przypadku elastomerów o innych dopuszczalnych twardościach, wymagania są te same, z wyjątkiem minimalnego wydłużenia przy zerwaniu oraz minimalnej wytrzymałości na rozdzieranie. Wymagania wobec tych cech podano w tabelicy 2.

Tablica 2. Wydłużenie i wytrzymałość na rozdzieranie elastomerów o twardości różnej od 60°Sh A

Lp.	Cecha	Według normy	Jednostka	Twardość elastomeru °Sh A	
				50±5	70±5
1	Wydłużenie przy zerwaniu: - próbki formowane - próbki wycinane	PN-93/C-04205 [3]	%	≥450 ≥400	≥300 ≥250
2	Wytrzymałość na rozdzieranie	PN-86/C-04254 [7]	kN/m	≥7 ≥51)	≥12 ≥101)

1) dotyczy elastomeru na bazie kauczuku naturalnego

2.2.2.3. Politetrafluoroetylen (PTFE)

PTFE, z którego są wykonane arkusze elementów ślizgowych, powinien być materiałem czystym, bez wypełniaczy, wcześniej nie przerabianym. Nie dopuszcza się materiału regenerowanego. PTFE powinien spełniać wymagania podane w tabelicy 3.

Tablica 3. Wymagania wobec PTFE

Lp.	Cecha	Wymagania normy	Jednostka	Wartość
1	Gęstość	PN-92/C-89035[10]	g/cm ²	od 2,14 do 2,20
2	Wytrzymałość na rozciąganie	PN-81/C-89034[11]	MPa	≥29
3	Wydłużenie przy zerwaniu		%	≥300
4	Twardość	PN-80/C-04238[12]	°Sh D	≥65

2.2.2.4. Kleje

Kleje do łączenia elastomeru ze stalą lub PTFE ze stalą lub elastomerem powinny zapewniać wytrzymałość złącza nie mniejszą niż słabszego z łączonych materiałów.

W przypadku PTFE należy stosować tylko kleje termoutwardzalne. Kleje do przyklejania PTFE do płyt stalowych powinny zapewnić przyczepność o minimalnej wytrzymałości na odrywanie 5 N/mm szerokości skleiny - w przypadku badań doraźnych oraz 4 N/mm szerokości skleiny - w przypadku badań długotrwałych.

Kleje do elastomeru powinny dawać wytrzymałość skleiny między elastomerem a blachą stalową, równą co najmniej 7 N/mm szerokości skleiny wg PN-86/C-04254 [7].

Kleje powinny być odporne na działanie smarów, czynników atmosferycznych i biologicznych oraz temperatury, w której eksploatowane będzie łożysko.

2.2.3. Łożyska elastomerowe

Należy stosować łożyska elastomerowe, dla których producent gwarantuje okres użytkowania nie krótszy niż 20 lat.

Zastosowane łożyska powinny mieć powierzchnię gwarantującą przy obciążeniu osiowym naprężenia dociskowe:

5. dla powierzchni łożysk nie większych niż 1200cm² - nie mniejsze niż 3 MPa,

6. dla powierzchni łożysk większych niż 1200cm² - nie mniejsze niż 5 MPa.

Przy naciskach mniejszych niż określono powyżej, łożyska powinny być wyposażone w elementy kotwiące, przy czym nad łożyskami nie dopuszcza się naprężeń rozciągających od obciążeń przekazanych przez łożysko na podporę. Bolce lub śruby kotwiące powinny być typu odpornego na drgania.

Zastosowane łożyska powinny zapewniać poziome przemieszczenia i obroty elementów podpieranych, przy dopuszczalnym kącie odształcenia postaciowego $\phi = 0,7$ dobranych grubości warstw elastomeru. W przypadku, gdy odształcalność łożyska nie spełnia powyższego wymagania, łożysko powinno być zaopatrzone w urządzenie ślizgowe, zapewniające przemieszczenia w określonych kierunkach, regulowane odpowiednimi prowadnicami.

Wszystkie odsłonięte elementy stalowe powinny być wykonane ze stali nierdzewnej lub zabezpieczone antykorozyjnie zgodnie z Polską Normą.

Łożyska po wykonaniu powinny być trwale oznakowane przez podanie nazwy producenta (lub nazwy handlowej) oraz numeru seryjnego i roku produkcji. Numer seryjny powinien być niepowtarzalny, aby umożliwić w razie potrzeby prześledzenie zapisów kontrolnych w procesie produkcyjnym. Numer seryjny powinien być także widoczny po ustawieniu łożyska na podporze. Górna powierzchnia łożyska powinna być wyraźnie oznakowana, a na niej zaznaczone: wielkość i kierunek projektowanego przemieszczenia oraz osie służące do ustawienia łożyska na podporze (nie dotyczy to łożysk elastomerowych bez stalowych płyt dociskowych).

2.2.3.1. Płaskie poduszki lub taśmy niezbrojone

Łożyska w kształcie płaskich poduszek powinny być formowane w jednym odcinku lub mogą stanowić pojedynczy element wycięty z wcześniej formowanych taśm lub płyt. Wycięcie powinno dawać gładką powierzchnię bez uszkodzeń termicznych elastomeru.

2.2.3.2. Łożyska zbrojone

Łożyska zbrojone powinny być formowane w postaci jednego elementu, pod ciśnieniem i w podwyższonej temperaturze - w przypadku elastomerów chloroprenowych lub elementu odlewane grawitacyjnie - w przypadku poliuretanów. Blachy zbrojenia powinny być całkowicie otulone elastomerem. Minimalna odległość między stalowymi blachami uzbrojenia, a krawędzią boczną łożyska powinna wynosić 4mm.

2.2.3.3. Przekładki dystansowe w formach

W przypadku stosowania przekładek dystansowych zapewniających właściwy odstęp blach stalowych oraz ich otuliny zewnętrznej, powinny one spełniać następujące warunki:

7. średnica otworu pozostawionego na powierzchni łożyska nie powinna być większa niż 10mm,
8. krawędź otworu nie powinna znajdować się bliżej niż 10mm od krawędzi blachy uzbrojenia,
9. powierzchnia przekroju otworów powinna być możliwie minimalna, w żadnym przypadku ich całkowita powierzchnia nie może przekraczać 3% ściskanej powierzchni łożyska.

2.2.3.4. Klejenie elastomeru

Płyty stalowe przed klejeniem powinny być pozbawione wszelkich zanieczyszczeń, które należy usunąć sposobem mechanicznym lub chemicznym. Sklejenie zachodzi podczas procesu wulkanizacji.

2.2.3.5. Uchwyty montażowe

Łożyska powinny być zaopatrzone w odpowiednie uchwyty do ich przenoszenia.

3. SPRZĘT

3.1. Ogólne wymagania dotyczące sprzętu

Ogólne wymagania dotyczące sprzętu podano w OST D-M-00.00.00 „Wymagania ogólne”[1], pkt 3.

3.2. Sprzęt do wykonania robót

Do przygotowania i ułożenia zaprawy niskoskurczowej jako podlewki pod łożysko Wykonawca powinien dysponować szalunkami do zaprawy, mieszalnikami wolnoobrotowymi, pacą, szpachlą lub innym narzędziem do nakładania zaprawy ewentualnie aparaturą do wlewania lub tłoczenia zaprawy samorozlewnej pod łożysko z odpowiednim jej odpowietrzaniem.

Przewiduje się ręczne ustawianie łożysk. W przypadku zastosowania łożysk kotwionych konieczne są wiertarki do betonu do wywiercenia otworów na sworznie kotwiące.

4. TRANSPORT

4.1. Ogólne wymagania dotyczące transportu

Ogólne wymagania dotyczące transportu podano w OST D-M-00.00.00 „Wymagania ogólne” [1], pkt 4.

4.2. Przenoszenie, transport i przechowywanie łożysk

Podczas przenoszenia, transportu i przechowywania łożyska powinny być czyste oraz zabezpieczone od uszkodzeń mechanicznych, nadmiernej temperatury, opadów atmosferycznych, zanieczyszczeń i innych szkodliwych czynników. Poza tym łożyska gumowe powinny być przechowywane zgodnie z zasadami normy PN-75/C-94099 [19].

Łożyska powinny być pakowane w szczelne skrzynki, z ochroną elementów łożysk przed wzajemnym obcieraniem, a także wstrząsami i uderzeniami. Transport łożysk powinien odbywać się w krytych wagonach kolejowych lub pod plandeką w skrzyniach samochodów ciężarowych, zgodnie z obowiązującymi przepisami transportowymi. Łożyska przed ustawieniem na podporach powinny być chronione przed uszkodzeniem.

Materiały do wykonania podlewek powinny być transportowane i przechowywane zgodnie z wymaganiami producenta.

5. WYKONANIE ROBÓT

5.1. Ogólne zasady wykonywania robót

Ogólne zasady wykonywania robót podano w OST D-M-00.00.00 „Wymagania ogólne”[1], pkt 5.

Roboty powinny być wykonane zgodnie z „Rozporządzeniem Ministra Transportu i Gospodarki Morskiej z dnia 30 maja 2000 r. w sprawie warunków technicznych, jakim powinny odpowiadać obiekty inżynierskie i ich usytuowanie” [20] oraz zgodnie z PN-S-10060:1998 [15].

5.2. Montaż łożysk

Łożyska powinny być montowane zgodnie z dokumentacją projektową i ST.

W przypadku braku wystarczających danych można korzystać z ustaleń podanych w niniejszej specyfikacji.

Podstawowe czynności przy wykonywaniu robót obejmują:

- roboty przygotowawcze,
- przygotowanie podłoża betonowego do montażu łożyska,
- montaż łożyska
- roboty wykończeniowe.

5.3. Roboty przygotowawcze

Przed przystąpieniem do robót należy, na podstawie dokumentacji projektowej, ST lub wskazań Inżyniera:

- ustalić materiały niezbędne do wykonania robót,
- określić kolejność, sposób i termin wykonania robót.

5.4. Ogólne warunki prowadzenia robót

Łożyska ruchome powinny być ustawione w ten sposób, aby położenie neutralne zajmowały w temperaturze otoczenia +10°C i w przypadku obciążenia przeszła połową obciążenia ruchomego przyjętego w dokumentacji projektowej. Przed ustawieniem

łożyska należy sprawdzić czy temperatura konstrukcji przeszła w czasie montażu łożyska mieści się w zakresie tolerancji przewidzianych w dokumentacji projektowej w stosunku do temperatury +10°C.

Łożyska powinny być ustawiane na podporach zgodnie z dokumentacją projektową, z uwzględnieniem oznaczeń na wierzchu łożyska. Pierwsze łożysko powinno zostać ustawione w obecności przedstawiciela producenta łożysk lub upoważnionego przez niego przedstawiciela.

W celu wymiany łożysk należy zapewnić możliwość podniesienia ustroju niosącego mostu, np. za pomocą nisz podporowych. Ustawienie łożysk bez zapewnienia spływu wody z łożyska i z nisz podporowej jest niedozwolone.

5.5. Ustawianie łożysk

Łożyska powinny być ustawiane na pośredniczących warstwach zaprawy, które służą jako warstwy wyrównawcze i poziomujące. Tylko łożyska elastomerowe bez zewnętrznych płyt stalowych, można ustawiać bezpośrednio na powierzchni podpory. Powierzchnia ta powinna być czysta, sucha gładka i pozioma z dopuszczalnymi odchyłkami podanymi w pktcie 6.4.

Podlewkę można wykonać:

- przez ułożenie gęsto plastycznej zaprawy w formie stożka i opuszczenie na nią łożyska w ten sposób, że nadmiar zaprawy będzie wyciśnięty na wszystkich jego bokach,
- przez wlewanie lub tłoczenie zaprawy samorozlewnej z odpowiednim jej odpowietrzaniem.

Sposób b) powinien być stosowany w przypadku łożysk z kotwami lub sworzniami czołowo spawanymi do dolnej płyty łożyska. Przed wykonaniem podlewki, łożysko należy ustawić w projektowanym położeniu za pomocą klinów lub innych podkładek. Niedopuszczalne jest pozostawienie sztywnych elementów pod łożyskiem. Po osiągnięciu przez zaprawę wymaganej wytrzymałości, sztywne kliny i podkładki powinny być usunięte. Należy stosować podkładki i kliny z materiałów ściśliwych. Do tego celu nie nadają się elastomery, gdyż są materiałami nieściśliwymi.

Łożyska powinny być podsadzane na całej swej powierzchni. Po ich ustawieniu nie powinno być pod nimi pustek lub twardszych miejsc. Materiał do wykonania podlewki powinien przenosić przewidziane obciążenia bez uszkodzeń. Powierzchnie pod podlewki powinny być przygotowywane odpowiednio do rodzaju stosowanej zaprawy, zgodnie z zaleceniami producenta zaprawy. Górna powierzchnia każdej podlewki poza łożyskiem powinna mieć spadki na zewnątrz łożyska.

W przypadku łożysk kotwionych, otwory na sworznie kotwiące powinny być wiercone i rozwiercane. Średnica otworów na bolce do kotwienia powinna być o 2mm większa niż nominalna średnica bolca w przypadku mocowania łożysk do elementów stalowych bądź prefabrykatów betonowych oraz o 3mm większa, w przypadku betonu wylewanego na budowie.

5.6. Opuszczanie konstrukcji przeszła na łożyska

Opuszczanie konstrukcji przeszła na łożyska powinno przebiegać zgodnie z dokumentacją projektową. Może to nastąpić dopiero po osiągnięciu przez podsadzkę wymaganej wytrzymałości.

Wszystkie elementy sztywne, przeszkadzające swobodnym ruchom łożyska powinny być usunięte.

Konstrukcje przeszła betonowanych na miejscu mogą być wlewane bezpośrednio nad górną powierzchnią łożyska, po jego właściwym ustawieniu. W tym przypadku powierzchnia łożyska oraz przeszła powinny być w bezpośrednim kontakcie, bez żadnych warstw oddzielających. Boczne powierzchnie łożysk powinny być zabezpieczone przed zalaniem ich masą betonową. W tym celu łożyska można osłonić płytami styropianowymi lub miękkimi płytami pilśniowymi nasasyconymi bitumem i uszczelnionymi gipsem.

W przypadku przeszła prefabrykowanych lub stalowych, należy przewidzieć podkładki wyrównawcze, zapewniające równomierność docisku między konstrukcją przeszła a górną powierzchnią łożyska.

Jeżeli jest konieczna korekta rzędnych posadowienia łożyska, to powinna być ona przeprowadzona metodą tłoczenia lub podbijania dolnej płyty łożyska przy użyciu zaprawy.

5.7. Roboty wykończeniowe

Roboty wykończeniowe powinny być zgodne z dokumentacją projektową i ST. Do robót wykończeniowych należą prace związane z dostosowaniem wykonanych robót do warunków budowy obiektu i roboty porządkujące.

6. KONTROLA JAKOŚCI ROBÓT

6.1. Ogólne zasady kontroli jakości robót

Ogólne zasady kontroli jakości robót podano w OST D-M-00.00.00 [1] „Wymagania ogólne”, pkt 6.

6.2. Badania materiałów

Przed przystąpieniem do robót Wykonawca powinien:

- uzyskać wymagane dokumenty, dopuszczające wyroby budowlane do obrotu i powszechnego stosowania (certyfikaty zgodności, deklaracje zgodności, aprobaty techniczne, protokoły z badań łożysk w wytwórni itp.), potwierdzające zgodność materiałów z wymaganiami pktu 2 niniejszej specyfikacji,
- ew. wykonać własne badania właściwości materiałów przeznaczonych do wykonania robót, określone w pktcie 2 lub przez Inżyniera.

Wszystkie dokumenty oraz wyniki badań Wykonawca przedstawi Inżynierowi do akceptacji.

6.2.1. Badania materiałów na łożyska

6.2.1.1. Blachy stalowe zbrojenia łożysk

Sprawdzenie materiałów polega na ustaleniu ich zgodności z wymaganiami pktu 2.2.2.1 na podstawie analizy dostarczonych atestów hutniczych.

6.2.1.2. Elastomer

Warunki ogólne badań właściwości elastomerów obowiązują wg PN-81/C-04200 [14].

Elastomer powinien spełniać wymagania podane w pktcie 2.2.2.2, przy czym badanie odporności ozonowej wymagane jest tylko w przypadku zastosowania nowego elastomeru. Pozostałe badania wyszczególnione w tablicach 1 i 2 powinny być wykonywane zarówno w przypadku zastosowania nowego elastomeru, jak w przypadku każdej partii łożysk.

Badania elastomeru powinny być przeprowadzone na specjalnie formowanych próbkach. Gdyby wymagane było przeprowadzenie badań na próbkach wyciętych z gotowych łożysk, to próbki te należy pobierać następująco:

- próbki do wyznaczania twardości, wytrzymałości na rozciąganie i wydłużenie przy zerwaniu, odporności na starzenie, odporności ozonowej, powinny być pobierane w ten sposób, aby jedna z dwóch większych powierzchni próbki stanowiła część zewnętrznej powierzchni łożyska,
- próbki do wyznaczania odkształcenia trwałego przy ściskaniu powinny być pobierane z obszaru położonego jak najbliżej środka łożyska,
- próbki wycięte z gotowych łożysk powinny spełniać wszystkie wymagania podane w tablicach 1 i 2. Z gotowych łożysk nie można uzyskać próbek do badania modułu odkształcenia postaciowego. Moduł ten otrzymuje się badając kompletnie łożyska metodą podaną w normie PN-S-10060:1998 [15], pkt 3.2.5.3.

6.2.1.3. PTFE

Próbki do badań wycięte z arkusza PTFE powinny być badane w temperaturze $(23\pm 2)^{\circ}\text{C}$. Gęstość należy określać jako średnią z 3 próbek. Wytrzymałość na rozciąganie i wydłużenie powinny być określone na 5 próbkach. Grubość próbki powinna wynosić $(2\pm 0,2)\text{mm}$, a szybkość wydłużenia $50\text{mm}/\text{min}$. Badanie twardości należy przeprowadzać na co najmniej 3 próbkach, dokonując pomiaru przynajmniej w 10 miejscach (nie mniej jednak niż w 3 miejscach na jednej próbce). Grubość próbki do badań twardości powinna wynosić co najmniej $4,5\text{mm}$. Pozostałe warunki badań określają normy wymienione w tabelicy 3.

6.2.1.4. Kleje

Wytrzymałość klejów powinna być określona wg PN-69/C-89300 [16], PN-69/C-89301 [17] i PN-69/C-89302 [18]. Badanie wytrzymałości kleju termoutwardzalnego na odrywanie powinno być wykonane zgodnie z PN-69/C-89301[17] na co najmniej 6 próbkach niestarzonych.

6.2.2. Tolerancje i odchyłki wymiarów łożysk elastomerowych i ich elementów

Sprawdzenie wymiarów i kształtu poszczególnych części łożysk należy wykonywać za pomocą przyrządów pomiarowych (przymiaru stalowego, szablonów, cyrkla, promienniomierza, kątowników, liniału, szczelinomierzy, suwmiarki, śruby mikrometrycznej itp.), zapewniających dokładność jak w punktach poniżej.

6.2.2.1. Odchyłki wymiarów zewnętrznych

Wymiary zewnętrzne łożysk kompletnych powinny zachować odchylenia podane w tabelicy 4.

Tablica 4. Odchyłki wymiarów zewnętrznych łożysk

Rodzaj łożyska	Odchyłki,mm	
	wymiarów w planie	wysokości
Elastomerowe do wysokości 100mm	+ 4 - 2	± 2
Elastomerowe o wysokości od 100mm do 150mm	+ 4 - 2	± 3
Elastomerowe o wysokości powyżej 150mm	+ 4 - 2	± 4

Wysokość całkowita łożyska wyznaczana jest jako średnia arytmetyczna z pomiarów w 4 jego narożach oraz w osi.

6.2.2.2. Odchyłki grubości elastomerowych warstw wewnętrznych i zewnętrznych

Grubość warstw elastomeru jest wyznaczana jako średnia arytmetyczna z pomiarów w 4 punktach największej powierzchni łożyska. Punktami tymi są naroża - w przypadku łożysk prostokątnych, naroża kwadratu wpisanego w okrąg - w przypadku łożysk okrągłych.

Odchyłki grubości warstw wewnętrznych powinny spełniać warunki podane w tabelicy 5.

Tablica 5. Odchyłki grubości elastomerowych warstw wewnętrznych

Lp.	Projektowana grubość warstw „t”, mm	Grubość rzeczywista		Uwagi
		średnia „tśr”, mm	w dowolnym punkcie,mm	
1	$t \leq 6$	$(1\pm 0,15)t$	$(1\pm 0,15)t_{\text{śr}}$	
2	$6 < t \leq 12$	$(1\pm 0,12)t$ lub 0,9	$(1\pm 0,12)t_{\text{śr}}$ lub 0,9	decyduje wartość większa
3	$12 < t$	$(1\pm 0,10)t$ lub 1,5	$(1\pm 0,10)t_{\text{śr}}$ lub 1,5	decyduje wartość większa

Grubość górnej i dolnej warstwy zewnętrznej w łożyskach elastomerowych uzbrojonych powinna wynosić minimum $2,5\text{mm}$. W przypadku warstw grubszych niż $2,5\text{mm}$, obowiązują odchyłki jak w tabelicy 7.

6.2.2.3. Odchyłki wymiarowe blach w planie

Dopuszczalne odchyłki wymiarów blach w planie wynoszą: $+2\text{mm}$, -1mm . Wielkość szczeliny określonej sposobem podanym w pktcie 6.2.2.4 nie powinna przekraczać 1% przekątnej (średnicy) lub $1,5\text{mm}$ (decyduje wartość większa).

6.2.2.4. Płaskość powierzchni obciążonej łożyska

Płaskość określana jest przez pomiar szczeliny między spodem poziomnicy, przyłożonej wzdłuż przekątnej lub średnicy powierzchni obciążonej łożyska a tą powierzchnią. Szczelina ta nie może przekraczać 0,3% przekątnej (średnicy) lub $1,5\text{mm}$ (decyduje większa wartość). W przypadku powierzchni wypukłej należy sprawdzić, czy szczeliny na obu końcach poziomnicy są równe i spełniają powyższe odchyłki.

6.2.3. Badania łożysk kompletnych

Badania łożysk kompletnych powinny być wykonane w wytwórni i powinny obejmować:

- badania prototypów, w celu sprawdzenia zgodności ich z projektem,
- badania podczas produkcji, w celu sprawdzenia, czy zostały użyte właściwe materiały i procedury technologiczne,
- badania odbiorcze, w celu potwierdzenia, że łożyska spełniają wymagania Polskiej Normy lub aprobaty technicznej; podczas tych badań mogą być wykorzystane wyniki badań prototypów i badań wykonywanych podczas produkcji.

Należy wykonać przynajmniej jedną pełną serię badań kompletnych na trzech elementach wybranych losowo z objętości produkcyjnej około 1500 dcm^3 .

Badanie właściwości kompletnych łożysk elastomerowych należy prowadzić w temperaturze $(23\pm 2)^{\circ}\text{C}$, chyba że stanowią inaczej warunki poszczególnych rodzajów badań. Na powierzchniach zewnętrznych łożysk elastomerowych nie powinno być widocznych stałych uszkodzeń w wyniku jednokrotnego ich obciążenia obciążeniem odpowiadającym stanowi granicznemu użytkowania lub stanowi granicznemu nośności.

Wymagane badania elastomerowych łożysk kompletnych zostały wyszczególnione i opisane w PN-S-10060:1998 [15], pkt 3.2.5.3.

6.2.4. Protokół z badań

Z badań łożysk powinien być sporządzony protokół, który powinien zawierać:

- opis łożyska i jego numer identyfikacyjny
- wymiary łożyska poddanego badaniom,
- atesty materiałowe,
- daty i czas trwania badań,

- uwagi o stanie łożyska po badaniu,
- fotografie z badań,
- wyniki pomiaru wszystkich odkształceń, przemieszczeń i obciążeń,
- wymiary elementów składowych łożyska po badaniu,
- powołanie na odpowiednie normy.

6.2.5. Kontrola po dostarczeniu łożysk na budowę

Na budowie, przed wbudowaniem łożyska należy skontrolować i opisać stan łożyska, szczególną uwagę zwracając na:

- widoczne uszkodzenia,
- czystość powierzchni zewnętrznych,
- zgodność z dokumentacją projektową,
- oznakowanie na górnej powierzchni łożyska i na tabliczce znamionowej (oznaczenie kierunków x i y)
- opakowanie.

6.3. Kontrola usytuowania otworów do kotwienia płyt łożyskowych

Położenie osi otworów do kotwienia powinno spełniać odchyłki wg PN-88/M-85030 [13].

6.4. Kontrola powierzchni betonowych pod łożyskiem

Powierzchnie betonowe do bezpośredniego ustawiania na nich łożysk elastomerowych, na płaskiej powierzchni zajętej przez łożysko, nie powinny odbiegać od płaszczyzny poziomej o więcej niż 0,3% - w przypadku oparcia na łożysku belek prefabrykowanych lub stalowych oraz 1% - w przypadku przęseł betonowanych bezpośrednio na łożysku.

Tolerancje poziomu osadzenia dwóch lub więcej łożysk na tej samej podporze powinny być zgodne z dokumentacją projektową.

6.5. Kontrola ustawienia łożysk

Odchylenie ustawienia łożysk w planie w stosunku do projektowanego, w przypadku konstrukcji niosących betonowanych na mokro nie powinno przekraczać 5mm, a w przypadku pozostałych konstrukcji 2mm w stosunku do rzeczywistego położenia konstrukcji po zmontowaniu.

Łożyska powinny być ustawione w ten sposób, że położenie ich osi nie powinno odbiegać więcej niż ± 3 mm od projektowanego położenia. Poziom jednego łożyska lub średnie poziomy kilku łożysk na dowolnej podporze powinny mieścić się w odchyłce $\pm 0,0001$ sumy długości sąsiednich przęseł belki ciągłej, ale nie powinny przekraczać ± 5 mm.

Dopuszczalne odchylenie od płaszczyzny poziomej wynosi 1:200 w dowolnym kierunku.

7. OBMIAR ROBÓT

7.1. Ogólne zasady obmiaru robót

Ogólne zasady obmiaru robót podano w OST D-M-00.00.00 „Wymagania ogólne” [1], pkt 7.

7.2. Jednostka obmiarowa

Jednostką obmiarową jest szt. (sztuka) łożyska elastomerowego danej nośności i rodzaju.

8. ODBIÓR ROBÓT

8.1. Ogólne zasady odbioru robót

Ogólne zasady odbioru robót podano w OST D-M-00.00.00 „Wymagania ogólne” [1], pkt 8.

Roboty uznaje się za wykonane zgodnie z dokumentacją projektową, ST i wymaganiami Inżyniera, jeżeli wszystkie pomiary i badania z zachowaniem tolerancji wg punktu 6 dały wyniki pozytywne.

8.2. Odbiór robót zanikających i ulegających zakryciu

Odbiorowi robót zanikających i ulegających zakryciu podlegają:

- podłoże betonowe przygotowane do ustawienia łożyska,
- ewentualne osadzenie sworzni kotwiących.

Odbiór tych robót powinien być zgodny z wymaganiami pktu 8.2 OST D-M-00.00.00 „Wymagania ogólne” oraz niniejszej OST.

9. PODSTAWA PŁATNOŚCI

9.1. Ogólne ustalenia dotyczące podstawy płatności

Ogólne ustalenia dotyczące podstawy płatności podano w OST D-M-00.00.00 „Wymagania ogólne” [1], pkt 9.

9.2. Cena jednostki obmiarowej

Cena jednostkowa obejmuje:

- prace pomiarowe i przygotowawcze,
- zakup i transport materiałów do wykonania robót,
- wykonanie rusztowań pomocniczych do wykonania robót,
- przygotowanie podłoża do osadzenia łożyska,
- montaż łożyska na podporze, w tym ewentualne wykonanie zakotwienia łożyska,
- regulację łożyska,
- rozbiórkę rusztowań,
- usunięcie materiałów pomocniczych poza pas drogowy,
- wykonanie niezbędnych badań laboratoryjnych i pomiarów wymaganych w specyfikacji.

Cena uwzględni również odpady i ubytki materiałowe oraz oczyszczenie miejsca pracy.

Wszystkie roboty powinny być wykonane wg wymagań dokumentacji projektowej, ST i niniejszej specyfikacji technicznej.

9.3. Sposób rozliczenia robót tymczasowych i prac towarzyszących

Cena wykonania robót określonych niniejszą OST obejmuje:

- roboty tymczasowe, które są potrzebne do wykonania robót podstawowych, ale nie są przekazywane Zamawiającemu i są usuwane po wykonaniu robót podstawowych,
- prace towarzyszące, które są niezbędne do wykonania robót podstawowych, niezaliczane do robót tymczasowych.

10. PRZEPISY ZWIĄZANE

10.1. Ogólne specyfikacje techniczne (OST)

1. D-M-00.00.00 Wymagania ogólne

10.2. Normy

2. PN-93/C-04210 Guma i elastomery plastyczne - Oznaczanie modułu przy ściskaniu oraz wytrzymałości połączenia z płytkami z materiałów sztywnych - Metoda ścinania czterech powierzchni
3. PN-93/C-04205 Guma - Oznaczanie właściwości wytrzymałościowych przy rozciąganiu
4. PN-80/C-04246 Guma - Oznaczanie relaksacji naprężenia przy ściskaniu w podwyższonej temperaturze

5. PN-54/C-04253 Guma - Oznaczanie odkształcenia przy ściskaniu.
6. PN-80/C-04290 Guma - Oznaczanie trwałego odkształcenia przy ściskaniu
7. PN-86/C-04254 Guma - Oznaczanie wytrzymałości na rozdieranie
8. PN-82/C-04216 Guma - Oznaczanie odporności na przyspieszone starzenie w powietrzu o podwyższonej temperaturze za pomocą zmian właściwości fizycznych
9. PN-85/C-05015 Guma - Oznaczanie odporności na działanie ozonu w warunkach wydłużeń statycznych
10. PN-92/C-89035 Tworzywa sztuczne - Metody oznaczanie gęstości i gęstości względnej tworzyw nieporowatych
11. PN-81/C-89034 Tworzywa sztuczne - Oznaczanie cech wytrzymałościowych przy statycznym rozciąganiu.
12. PN-80/C-04238 Guma - Oznaczanie twardości metoda Shore'a.
13. PN-88/M-85030 Kołki - Wymagania i badania.
14. PN-81/C-04200 Guma - Ogólne wytyczne wykonywania badań właściwości fizycznych.
15. PN-S-10060:1998 Obiekty mostowe. Łożyska. Wymagania i metody badań.
16. PN-69/C-89300 Kleje do metali - Oznaczanie wytrzymałości na ścinanie.
17. PN-69/C-89301 Kleje do metali - Oznaczanie wytrzymałości na odrywanie.
18. PN-69/C-89302 Kleje do metali - Oznaczanie wytrzymałości na oddzieranie.
19. PN-75/C-94099 Wyroby gumowe - Wytyczne przechowywania

10.3. Inne dokumenty

20. Rozporządzenie Ministra Transportu i Gospodarki Morskiej z dnia 30 maja 2000 r. w sprawie warunków technicznych, jakim powinny odpowiadać obiekty inżynierskie i ich usytuowanie (Dz.U. nr 63, poz. 735)

11. ZAŁĄCZNIK

Przykład łożyska elastomerowego (wg materiału producenta)

11.1. Widok konstrukcji łożyska elastomerowego

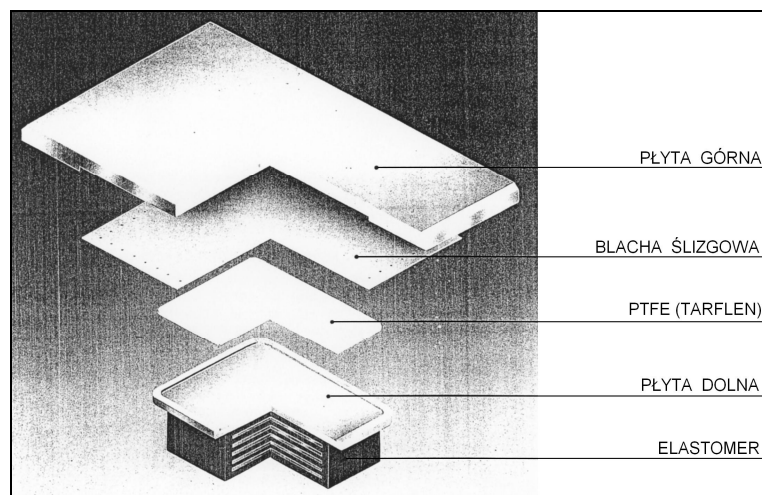

11.2. Rodzaje produkowanych łożysk

Łożyska tego typu realizują poziome przemieszczenia konstrukcji przez odkształcalność postaciową neoprenu (łożyska gumowe odkształcalne), albo – w przypadku wymaganych dużych przemieszczeń – przez poślizg stalowej, górnej części łożyska względem dolnej po warstwie PTFE (łożyska gumowe ślizgowe).

Wykonywane są zarówno łożyska gumowe odkształcalne jak i ślizgowe o nośnościach od 0,3 MN do 2,0 MN.

Wymiary łożysk:

- łożysko 0,3 MN
150 x 200 x 40mm
- łożysko 0,6 MN
190 x 320 x 70mm
- łożysko 1,2 MN
300 x 400 x 70mm

M.17.00.00. UBEZPIECZENIA W OBRĘBIE OBIEKTU**M.17.02.00. DARNIOWANIE I HUMUSOWANIE SKARP****1. WSTĘP****1.1. Przedmiot ST**

Przedmiotem niniejszej specyfikacji technicznej (ST) są wymagania dotyczące wykonania i odbioru robót związanych z umocnieniem powierzchniowym skarp, rowów i cieków.

1.2. Zakres stosowania ST

Specyfikacja techniczna (ST) jest stosowana jako dokument przetargowy i kontraktowy przy zlecaniu i realizacji robót wymienionych w pkt. 1.1. ST D-M-00.00.00. „Wymagania ogólne”.

1.3. Zakres robót objętych ST

Ustalenia zawarte w niniejszej specyfikacji dotyczą zasad prowadzenia robót związanych z trwałym powierzchniowym umocnieniem skarp, rowów i ścieków następującymi sposobami: humusowaniem, obsianiem, darniowaniem;

1.4. Określenia podstawowe

1.4.1. Rów - otwarty wykop, który zbiera i odprowadza wodę.

1.4.2. Darnina - płat lub pasmo wierzchniej warstwy gleby, przerośniętej i związanej korzeniami roślinności trawiastej.

1.4.3. Darniowanie - pokrycie darniną powierzchni korpusu drogowego w taki sposób, aby darnina w sposób trwały związała się z podłożem systemem korzeniowym. Darniowanie kożuchowe wykonuje się na płask, pasami poziomymi, układanymi w rzędach równoległych z przewiązaniem szczelin pomiędzy poszczególnymi płatami. Darniowanie w kratę (krzyżowe) wykonuje się w postaci pasów darniny układanych pod kątem 45°, ograniczających powierzchnie skarpy o bokach np. 1,0 x 1,0 m, które wypełnia się ziemią roślinną i zasiewa trawą.

1.4.4. Ziemia urodzajna (humus) - ziemia roślinna zawierająca co najmniej 2% części organicznych.

1.4.5. Humusowanie - zespół czynności przygotowujących powierzchnię gruntu do obudowy roślinnej, obejmujący dogęszczenie gruntu, rowkowanie, naniesienie ziemi urodzajnej z jej grabieniem (bronowaniem) i dogęszczeniem.

1.4.6. Moletowanie - proces umożliwiający dogęszczenie ziemi urodzajnej i wytworzenie bruzd, przeprowadzany np. za pomocą walca o odpowiednio ukształtowanej powierzchni.

1.4.7. Hydroobsiew - proces obejmujący nanoszenie hydromechanicznych mieszanek siewnych, środków użyźniających i emulsji przeciwerozjnych w celu umocnienia biologicznego powierzchni gruntu.

1.4.8. Prefabrykat - element wykonany w zakładzie przemysłowym, który po zmontowaniu na budowie stanowi umocnienie rowu lub ścieku. Pozostałe określenia podstawowe są zgodne z odpowiednimi polskimi normami i z definicjami podanymi w ST D-M-00.00.00 „Wymagania ogólne” pkt. 1.4.

1.5. Ogólne wymagania dotyczące robót

Ogólne wymagania dotyczące robót podano w ST D-M-00.00.00 „Wymagania ogólne” pkt. 1.5.

2. MATERIAŁY**2.1. Ogólne wymagania dotyczące materiałów**

Ogólne wymagania dotyczące materiałów, ich pozyskiwania i składowania, podano w ST D-M-00.00.00 „Wymagania ogólne” pkt. 2.

2.2. Rodzaje materiałów

Materiałami stosowanymi przy umacnianiu skarp, rowów i ścieków objętymi niniejszą ST są:

- darnina,
- ziemia urodzajna,
- nasiona traw oraz roślin motylkowatych,
- mech, szpilki, paliki i pale,

2.3. Darnina

Darninę należy wycinać z obszarów położonych najbliżej miejsca wbudowania. Cięcie należy przeprowadzać przy użyciu specjalnych pługów i krojów. Płaty lub pasma wyciętej darniny, w zależności od gruntu na jakim będą układane, powinny mieć szerokość od 25 do 50cm i grubość od 6 do 10cm.

Wycięta darnina powinna być w krótkim czasie wbudowana. Darninę, jeżeli nie jest od razu wbudowana, należy układać warstwami w stosy, stroną porostu do siebie, na wysokość nie większą niż 1 m. Ułożone stosy winny być utrzymywane w stanie wilgotnym w warunkach zabezpieczających darninę przed zanieczyszczeniem, najwyżej przez 30 dni.

2.4. Ziemia urodzajna (humus)

Ziemia urodzajna powinna zawierać co najmniej 2% części organicznych. Ziemia urodzajna powinna być wilgotna i pozbawiona kamieni większych od 5cm oraz wolna od zanieczyszczeń obcych. W przypadkach wątpliwych Inżynier może zlecić wykonanie badań w celu stwierdzenia, że ziemia urodzajna odpowiada następującym kryteriom:

(a) optymalny skład granulometryczny:

- frakcja ilasta ($d < 0,002\text{mm}$) 2 - 18%,
- frakcja pylasta (0,002 do 0,05mm) 20 - 30%,
- frakcja piaszczysta (0,05 do 2,0mm) 5 - 70%,

(b) zawartość fosforu (P_2O_5) > 20 mg/m^2 ,

(c) zawartość potasu (K_2O) > 30 mg/m^2 ,

(d) kwasowość pH^3 5,5.

2.5. Nasiona traw

Wybór gatunków traw należy dostosować do rodzaju gleby i stopnia jej zawilgocenia. Zaleca się stosować mieszanki traw o drobnym, gęstym ukorzenieniu, spełniające wymagania PN-R-65023:1999 i PN-B-12074:1998.

2.6. Mech

Mech używany przy brukowaniu powinien być wysuszony, posiadać długie włókna - nie zanieczyszczone trawą, liśćmi i ziemią. Składowanie mchu polega na układaniu go w stosy lub przyzmy. Wysokość stosu nie powinna przekraczać 1 m.

2.7. Szpilki do przybijania darniny

Szpilki do przybijania darniny powinny być wykonane z gałęzi, żerdzi lub drewna szczapowego. Szpilki powinny być proste, ostro zaciosane. Grubość szpilek powinna wynosić od 1,5 do 2,5cm, a długość od 20 do 30cm.

2.8. Woda

Woda powinna być „odmiany 1” i odpowiadać wymaganiom PN-B-32250.

3. SPRZĘT

3.1. Ogólne wymagania dotyczące sprzętu

Ogólne wymagania dotyczące sprzętu podano w ST D-M-00.00.00 „Wymagania ogólne” pkt. 3.

3.2. Sprzęt do wykonania robót

Wykonawca przystępujący do wykonania umocnienia techniczno-biologicznego powinien wykazać się możliwością korzystania z następującego sprzętu:

- równiarek,
- ew. walców gładkich, żebrowanych lub ryflowanych,
- ubijaków o ręcznym prowadzeniu,
- wibratorów samobieźnych,
- cysterny z wodą pod ciśnieniem (do zraszania) oraz węży do podlewania (miejsc niedostępnych).

4. TRANSPORT

4.1. Ogólne wymagania dotyczące transportu

Ogólne wymagania dotyczące transportu podano w ST D-M-00.00.00 „Wymagania ogólne” pkt. 4.

4.2. Transport materiałów

4.2.1. Transport darniny

Darninę można przewozić dowolnymi środkami transportu w warunkach zabezpieczających przed obsypaniem się ziemi roślinnej i odkryciem korzonków trawy oraz przed innymi uszkodzeniami.

4.2.2. Transport nasion traw

Nasiona traw można przewozić dowolnymi środkami transportu w warunkach zabezpieczających je przed zawilgoceniem.

4.2.3. Transport materiałów z drewna

Szpilki, paliki i pale można przewozić dowolnymi środkami transportu w warunkach zabezpieczających je przed uszkodzeniami.

5. WYKONANIE ROBÓT

5.1. Ogólne zasady wykonania robót

Ogólne zasady wykonania robót podano w ST D-M-00.00.00 „Wymagania ogólne” pkt. 5.

5.2. Humusowanie

Humusowanie powinno być wykonywane od górnej krawędzi skarpy do jej dolnej krawędzi. Warstwa ziemi urodzajnej powinna sięgać poza górną krawędź skarpy i poza podnóże skarpy nasypu od 15 do 25cm.

Grubość pokrycia ziemi urodzajną powinna wynosić od 10 do 15cm po moletowaniu i zagęszczeniu, w zależności od gruntu występującego na powierzchni skarpy. W celu lepszego powiązania warstwy ziemi urodzajnej z gruntem, na powierzchni skarpy należy wykonywać rowki poziome lub pod kątem 30o do 45o o głębokości od 3 do 5cm, w odstępach co 0,5 do 1,0 m. Ułożoną warstwę ziemi urodzajnej należy zagrabić (bronować) i lekko zagęścić przez ubicie ręczne lub mechaniczne.

5.3. Umocnienie skarp przez obsianie trawą i roślinami motylkowatymi

Proces umocnienia powierzchni skarp i rowów poprzez obsianie nasionami traw i roślin motylkowatych polega na:

(a) wytworzeniu na skarpie warstwy ziemi urodzajnej przez:

- humusowanie,
- wymieszanie gruntu skarpy z naniesionymi osadami ściekowymi za pomocą osprzętu agrouprawowego, aby uzyskać zawartość części organicznych warstwy co najmniej 1%,

(b) obsianiu warstwy ziemi urodzajnej kompozycjami nasion traw, roślin motylkowatych i bylin w ilości od 18 g/m² do 30 g/m², dobranych odpowiednio do warunków siedliskowych (rodzaju podłoża, wystawy oraz pochylenia skarpy). W okresach posusznych należy systematycznie zraszać wodą obsiane powierzchnie.

5.4. Darniowanie

Darniowanie należy wykonywać wczesną wiosną do końca maja oraz we wrześniu, a w razie konieczności w październiku.

Powierzchnia przeznaczona do darniowania powinna być dokładnie wyrównana, a w uzasadnionych przypadkach pokryta warstwą ziemi urodzajnej. W okresach suchych powierzchnie darniowane należy polewać wodą w godzinach popołudniowych przez okres od 2 do 3 tygodni. Można stosować inne zabiegi chroniące darń przed wysychaniem, zaakceptowane przez Inżyniera.

5.4.1. Darniowanie kożuchowe

Darń układa się pasami poziomymi, rozpoczynając od dołu skarpy. Pas dolny powinien być oparty o element zabezpieczający podstawę skarpy. W przypadku braku zabezpieczenia podstawy skarpy, dolny pas darniny powinien być zagłębiony w dno rowu lub teren na głębokość od 5 do 8cm. Pasy darniny należy układać tak, aby ściśle przylegały do siebie, ale nie zachodziły na siebie. Powstałe szpary należy wypełnić odpowiednio przyciętymi kawałkami darniny. Ułożoną darninę należy układać drewnianym ubijakiem tak, aby darnina od strony korzeni przylegała ściśle do podłoża. Wykonując darniowanie pod koniec okresu wegetacji oraz na skarpach o nachyleniu bardzo stromym, płyty darniny należy przybić szpilkami, w ilości nie mniejszej niż 16 szt./m³ i nie mniej niż 2 szt. na płyt.

5.4.2. Darniowanie w kratę

Umocnienie skarp przez darniowanie w kratę wykonuje się na wysokich nasypach (powyżej 3,5 m). Darniowanie w kratę należy wykonywać pasami nachylonymi do podstawy skarpy pod kątem 45o, krzyżującymi się w taki sposób, aby tworzyły nie pokryte darniną kwadraty (okienka), o wymiarach zgodnych z dokumentacją projektową i SST. Ułożone w kratę płyty darniny należy układać ubijakiem i przybić do podłoża szpilkami.

Pola okienek powinny być obsiane mieszkanką traw spełniającą wymagania PN-R-65023:1999.

6. KONTROLA JAKOŚCI ROBÓT

6.1. Ogólne zasady kontroli jakości robót

Ogólne zasady kontroli jakości robót podano w ST D-M-00.00.00 „Wymagania ogólne” pkt. 6.

6.2. Kontrola jakości humusowania i obsiania

Kontrola polega na ocenie wizualnej jakości wykonanych robót i ich zgodności z SST, oraz na sprawdzeniu daty ważności świadectwa wartości siewnej wysianej mieszanki nasion traw. Po wzejściu roślin, łączna powierzchnia nie porośniętych miejsc nie powinna być większa niż 2% powierzchni obsianej skarpy, a maksymalny wymiar pojedynczych nie zatrawionych miejsc nie powinien przekraczać 0,2 m². Na zarośniętej powierzchni nie mogą występować wyżłobienia erozyjne ani lokalne zsuwy.

6.3. Kontrola jakości darniowania

Kontrola polega na sprawdzeniu czy powierzchnia darniowana jest równa i nie ma widocznych szczelin i obsunięć, czy poszczególne płyty darniny nie wyróżniają się barwą charakteryzującą jej nieprzydatność oraz czy szpilki nie wystają ponad po-

wierzchnię. Na powierzchni ok. 1 m² należy sprawdzić dokładność przylegania poszczególnych płatów darniny do siebie i do powierzchni gruntu.

7. OBMIAR ROBÓT

7.1. Ogólne zasady obmiaru robót

Ogólne zasady obmiaru robót podano w ST D-M-00.00.00 „Wymagania ogólne” pkt. 7.

7.2. Jednostka obmiarowa

Jednostką obmiarową jest m² (metr kwadratowy) powierzchni skarp i rowów umocnionych przez humusowanie, obsianie, darniowanie.

8. ODBIÓR ROBÓT

Ogólne zasady odbioru robót podano w ST D-M-00.00.00 „Wymagania ogólne” pkt. 8.

Roboty uznaje się za wykonane zgodnie z dokumentacją projektową, ST i wymaganiami Inżyniera, jeżeli wszystkie pomiary i badania z zachowaniem tolerancji wg punktu 6 dały wyniki pozytywne.

9. PODSTAWA PŁATNOŚCI

9.1. Ogólne ustalenia dotyczące podstawy płatności

Ogólne ustalenia dotyczące podstawy płatności podano w ST D-M-00.00.00 „Wymagania ogólne” pkt. 9.

9.2. Cena jednostki obmiarowej

Cena wykonania 1m² umocnienia skarp i rowów przez humusowanie, obsianie, obejmuje:

- roboty pomiarowe i przygotowawcze,
- dostarczenie i wbudowanie materiałów,
- uporządkowanie terenu,
- przeprowadzenie badań i pomiarów wymaganych w specyfikacji technicznej.

10. PRZEPISY ZWIĄZANE

10.1. Normy

1. PN-B-11104:1960 Materiały kamienne. Brukowiec
2. PN-B-11111:1996 Kruszywa mineralne. Kruszywo naturalne do nawierzchni drogowych. Żwir i mieszanka
3. PN-B-11113:1996 Kruszywa mineralne. Kruszywa naturalne do nawierzchni drogowych. Piasek
4. PN-B-12074:1998 Urządzenia wodno-melioracyjne. Umacnianie i zadarnianie powierzchni biowłókniną. Wymagania i badania przy odbiorze
5. PN-B-12099:1997 Zagospodarowanie pomelioracyjne. Wymagania i metody badań
6. PN-B-14501:1990 Zaprawy budowlane zwykłe
7. PN-B-19701:1997 Cement. Cement powszechnego użytku. Skład, wymagania i ocena zgodności
8. PN-P-85012:1992 Wyroby powroźnicze. Sznurek polipropylenowy do maszyn rolniczych 130 D-06.01.01. Umocnienie skarp, rowów i ścieków
9. PN-R-65023:1999 Materiał siewny. Nasiona roślin rolniczych
10. PN-S-02205:1998 Drogi samochodowe. Roboty ziemne. Wymagania i badania
11. PN-S-96035:1997 Drogi samochodowe. Popioły lotne
12. BN-88/6731-08 Cement. Transport i przechowywanie
13. BN-80/6775-03/04 Prefabrykaty budowlane z betonu. Elementy nawierzchni dróg, ulic, parkingów i torowisk tramwajowych. Krawężniki i obrzeża chodnikowe

10.2. Inne materiały

14. Katalog powtarzalnych elementów drogowych (KPED), Transprojekt-Warszawa, 1979.
15. Warunki techniczne. Drogowe kationowe emulsje asfaltowe EmA-99. Informacje, instrukcje - zeszyt 60, IBDiM, Warszawa, 1999.

M.17.03.00. UMCNIENIE SKARP DYBLAMI BETONOWYMI

1. WSTĘP

1.1. Przedmiot ST

Przedmiotem niniejszej ogólnej specyfikacji technicznej (ST) są wymagania dotyczące wykonania i odbioru robót związanych z wykonaniem umocnienia stożków przyczółków przy obiektach inżynierskich.

1.2. Zakres stosowania ST

Specyfikacja techniczna (ST) jest stosowana jako dokument przetargowy i kontraktowy przy zleceniu i realizacji robót na obiektach inżynierskich.

1.3. Zakres robót objętych ST

Ustalenia zawarte w niniejszej specyfikacji dotyczą zasad prowadzenia robót związanych z wykonaniem powierzchniowego umocnienia stożków przyczółków przy obiektach inżynierskich dyblami betonowymi.

1.4. Określenia podstawowe

1.4.1. Dybel betonowy – betonowy prefabrykat, wykonany z betonu B30, stosowany do umacniania skarp, dna rowów oraz wylotów urządzeń wodnych.

1.4.2. Wskaźnik zagęszczenia gruntu - wielkość charakteryzująca stan zagęszczenia gruntu, określona wg wzoru:

$$I_s = \frac{\rho_d}{\rho_{ds}}$$

gdzie:

ρ_d - gęstość objętościowa szkieletu gruntu w nasypie, określona wg BN-77/8931-12 [4], w gramach na centymetr sześcienny,
 ρ_{ds} - maksymalna gęstość objętościowa szkieletu gruntu zagęszczonego wg PN-B-04481:1988 [5], w gramach na centymetr sześcienny.

1.4.3. Pozostałe określenia podstawowe są zgodne z obowiązującymi, odpowiednimi polskimi normami i z definicjami podanymi w ST D-M-00.00.00 „Wymagania ogólne” [1] pkt 1.4.

1.5. Ogólne wymagania dotyczące robót

Ogólne wymagania dotyczące robót podano w ST D-M-00.00.00 „Wymagania ogólne” [1], pkt 1.5.

2. MATERIAŁY

2.1. Ogólne wymagania dotyczące materiałów

Ogólne wymagania dotyczące materiałów, ich pozyskiwania i składowania, podano w ST D-M-00.00.00 „Wymagania ogólne” [1] pkt 2.

Przedmiotem niniejszej ST jest umocnienie stożków przyczółków dyblami betonowymi układanymi na podsypce cementowo-piaskowej, ograniczone obrzeżami betonowymi.

Jeżeli dokumentacja projektowa, nie przewidują inaczej, do wykonania robót można stosować materiały jak poniżej.

Dla zastosowanych materiałów Wykonawca powinien przedstawić Polską Normę, aprobatę techniczną wydaną przez IBDiM lub europejską aprobatę techniczną.

2.2. Materiały do wykonania umocnienia dyblami betonowymi

2.2.1. Prefabrykowane dyble betonowe

Dyble betonowe powinny być wykonane z betonu B30, o grubości min. 15cm.

Beton przeznaczony do produkcji dybli betonowych powinien spełniać właściwości podane w tabelicy 1.

Tabela 1. Właściwości betonu przeznaczonego do produkcji prefabrykowanych dybli betonowych

Lp.	Właściwości	Jednostki	Wymagania	Metody badań według
1	Klasa betonu	-	B30	PN-B-06250:1988 [6]
2	Nasiąkliwość	%	≤5,0	PN-B-06250:1988 [6]
3	Wodoprzepuszczalność	-	W6	PN-B-06250:1988 [6]
4	Mrozoodporność	-	F100	PN-B-06250:1988 [6]
5	Ścieralność na tarczy Boehmego	mm	≤3,5	PN-B-04111:1984 [7]

Gotowe elementy betonowe powinny spełniać wymagania podane w tabelicy 2

Tabela 2. Wymagania dotyczące prefabrykowanych dybli betonowych

Lp.	Właściwości	Jednostki	Wymagania	Metody badań wg
1	Wygląd zewnętrzny	-	Powierzchnia czysta, gładka, bez pęknięć, wgłębień, występow oraz raków i chropowatości; dopuszcza się występowanie pęcherzyków o głębokości ≤ 5,0mm	Ocena wizualna, pomiar głębokościomierzem
2	Wymiary: tolerancje	mm	Wymiary zgodne z aprobatą techniczną lub PN, tolerancje wymiarowe: 1 ± 4	Pomiar taśmą stalową lub innym przyrządem z podziałką milimetrową

2.2.2. Obrzeże betonowe 8 x 30 x 100cm

Obrzeża betonowe o wymiarach 8 x 30 x 100cm gatunku 1-go, powinny być wykonane z betonu klasy B30 i spełniać warunki zawarte w normach BN-80/6775-03/01[8] i BN-80/6775-03/04 [9]. Każda dostarczona partia obrzeży betonowych na budowę powinna posiadać atest producenta.

Beton użyty do elementów prefabrykowanych powinien charakteryzować się nasiąkliwością ≤ 5% oraz mrozoodpornością ≥ F100 i wodoszczelnością W6, zgodnie z normą PN-B-06250:1988 [6].

Dopuszczalne odchyłki wymiarów obrzeży wynoszą:

- na długości ± 8mm,
- na szerokości i wysokości ± 3mm.

Dopuszczalne wady i uszkodzenia obrzeży wynoszą:

- wklęsłość lub wypukłość powierzchni i krawędzi - 2mm,
- szczyrby i uszkodzenia krawędzi i naroży ograniczających powierzchnie górne (ścieralne) są niedopuszczalne.

2.2.3. Materiały na podsypkę cementowo-piaskową i do wypełniania spoin

Należy stosować mieszankę cementu i piasku w stosunku 1:4 z piasku naturalnego spełniającego wymagania dla gatunku 1 wg PN-B-11113:1996 [10] i cementu portlandzkiego klasy 32,5 N, odpowiadającego wymaganiom PN-EN 197-1:2002 [11]. Woda powinna spełniać wymagania PN-EN 1008:2004 [12]. Materiały do wykonania zaprawy do uszczelniania spoin powinny spełniać wymagania:

- cement klasy 32,5 N wg PN-EN 197-1:2002 [11],
- piasek wg PN-B-06711:1979 [13],
- woda wg PN-EN 1008:2004 [12].

2.2.4. Podwalina umocnienia stożka

Podwalinę umocnienia stożka można wykonać z betonu B20, spełniającego wymagania ST M-08.10.00. [3].

3. SPRZĘT

3.1. Ogólne wymagania dotyczące sprzętu

Ogólne wymagania dotyczące sprzętu podano w ST D-M-00.00.00 „Wymagania ogólne” [1], pkt 3.

3.2. Sprzęt do wykonania robót

Do wykonania umocnienia należy stosować:

- równiarki,
- walce kołowe gładkie i żebrowane,
- ubijaki o ręcznym prowadzeniu,
- wibratory samobieżne,
- płyty ubijające,
- zagęszczarki wibracyjne.

Do przycinania elementów betonowych można stosować specjalne narzędzia tnące (np. przycinarki, szlifierki z tarczą).

Do zagęszczania umocnienia należy stosować zagęszczarki wibracyjne (płytkowe) z wykładziną elastomerową, chroniące prefabrykaty przed ścieraniem i wykruszaniem naroży.

Sprzęt do wykonania betonu podwaliny stożka z betonu B20 powinien odpowiadać wymaganiom ST D-M-08.01.00 „Wymagania ogólne” [1], pkt 3.

4. TRANSPORT

4.1. Ogólne wymagania dotyczące transportu

Ogólne wymagania dotyczące transportu podano w ST D-M-00.00.00 „Wymagania ogólne” [1], pkt 4.

4.2. Transport materiałów do wykonania umocnienia

Transport prefabrykowanych elementów może się odbywać, po osiągnięciu przez beton 80% projektowej wytrzymałości, dowolnym środkiem transportu zaakceptowanym przez Inżyniera, chroniąc przed uszkodzeniami. Transport prefabrykatów powinien odbywać się wg BN-80/6775-03/01[8]. Prefabrykaty należy umieścić równomiernie na całej powierzchni ładunkowej środka transportu i zabezpieczyć przed spadaniem lub przesuwaniem. Elementy powinny być ułożone w warstwach rozdzielonych drewnianymi przekładkami, zabezpieczone przed przemieszczaniem się, górna warstwa nie powinna wystawać poza ściany środka transportowego. Prefabrykaty powinny być składowane na równym suchym podłożu, z użyciem podkładek i przekładek. Na każdym opakowaniu należy umieścić etykietę zawierającą co najmniej następujące dane:

- nazwę i adres producenta,
- nazwę instytucji przeprowadzającej badania,
- datę pobrania próbek,
- sposób pobrania próbek,
- datę badań,
- wyniki badań.

Cement powinien być transportowany w workach samochodami krytymi, zgodnie z wymaganiami normy BN-88/6731-08 [16]. Kruszywo można przewozić dowolnymi środkami transportu w sposób zabezpieczający je przed zanieczyszczeniem i zmieszczeniem z innymi asortymentami. Transport materiałów do wykonania podwaliny stożka z betonu B20 powinien odpowiadać wymaganiom ST D-M-08.01.00 „Wymagania ogólne” [1], pkt 4.

5. WYKONANIE ROBÓT

5.1. Ogólne zasady wykonywania robót

Ogólne zasady wykonywania robót podano w ST D-M-00.00.00 „Wymagania ogólne” [1], pkt 5.

5.2. Zasady wykonywania robót

Podstawowe czynności przy wykonywaniu robót obejmują:

- roboty przygotowawcze,
- wykonanie umocnienia,
- roboty wykończeniowe.

5.3. Roboty przygotowawcze

Przed przystąpieniem do robót należy:

- ustalić materiały niezbędne do wykonania robót,
- określić kolejność, sposób i termin wykonania robót.

5.4. Umocnienie skarp prefabrykowanymi dyblami betonowymi

5.4.1. Warunki atmosferyczne

Ułożenie umocnienia z betonowych elementów prefabrykowanych na podsypce cementowo-piaskowej zaleca się wykonywać przy temperaturze otoczenia nie niższej niż +5°C. Dopuszcza się wykonanie umocnienia skarp jeśli w ciągu dnia temperatura utrzymuje się w granicach od 0°C do +5°C, przy czym je śli w nocy spodziewane są przymrozki dyble należy zabezpieczyć materiałami o złym przewodnictwie ciepła (np. matami ze słomy, papą itp.).

5.4.2. Przygotowanie podłoża

Przed wykonaniem umocnienia stożka należy sprawdzić wskaźnik zagęszczenia gruntu. Badanie wskaźnika zagęszczenia, wg pktu 1.4.2 należy wykonywać co najmniej 3 razy na 500 m³ objętości zasypki, lecz nie rzadziej niż 3 razy dla każdej podpory. Wskaźnik zagęszczenia stożka pod umocnienie prefabrykatów powinien wynosić $I_s \geq 1,0$ wg Proctora. Jeżeli badania kontrolne wykażą, że zagęszczenie warstwy nie jest wystarczające, to Wykonawca powinien spulchnić warstwę, doprowadzić grunt do wilgotności optymalnej i powtórnie zagęścić. Jeżeli powtórne zagęszczenie nie spowoduje uzyskania wymaganego wskaźnika zagęszczenia Wykonawca powinien usunąć warstwę i wbudować nowy materiał, o ile Inżynier nie zezwoli na ponowienie próby prawidłowego zagęszczenia warstwy.

Rzędne wykonanych nasypów i ich spadki powinny być zgodne z dokumentacją projektową. Dopuszczalne odchyłki od projektowanych rzędnych nie powinny przekraczać ± 2 cm. Odchylenia od założonego spadku nie powinny przekraczać 5%. Nierówność powierzchni wykonanego stożka (wybrzuszenia i wklęsnięcia) mierzona łatą długości 4 m nie powinna przekraczać ± 1 cm.

5.4.3. Wykonanie obrzeża

Obrzeża zaleca się wykonać przed ułożeniem dybli. Obrzeża o wymiarach 30 x 8 x 100cm należy ustawiać w uprzednio wykonanym korycie na podsypce (ławie) z piasku o grubości 5cm, obsypując zewnętrzną ścianę obrzeży gruntem i ubijając go. Szerokość spoin między obrzeżami nie powinna przekraczać 5mm. Przed zalaniem spoin zaprawą należy je oczyścić i zmyć wodą. Spoiny muszą być pielęgnowane wodą.

5.4.4. Ułożenie podsypki pod umocnienie

Podsypkę piaskową lub cementowo-piaskową rozściela się na podłożu przygotowanym, jak w pktcie 5.4.2.

Jeśli dokumentacja projektowa lub ST nie ustala inaczej to grubość powinna wynosić po zagęszczeniu 3÷5cm, a wymagania dla materiałów na podsypkę podsypki powinny być zgodne z pktem 2.2.3. Dopuszczalne odchyłki od zaprojektowanej grubości podsypki nie powinny przekraczać ± 1 cm. Podsypkę cementowo-piaskową przygotowuje się w betoniarkach, a następnie rozściela się na uprzednio zwilżonej podbudowie, przy zachowaniu:

- współczynnika wodnocementowego od 0,25 do 0,35,
- wytrzymałości na ściskanie nie mniejszej niż $R_7 = 10$ MPa, $R_{28} = 14$ MPa.

W praktyce, wilgotność układanej podsypki powinna być taka, aby po ściśnięciu podsypki w dłoni podsypka nie rozsypywała się i nie było na dłoni śladów wody, a po naciśnięciu palcami podsypka rozsypywała się. Rozścielenie podsypki cementowo-piaskowej powinno wyprzedzać układanie nawierzchni z kostek od 3 do 4 m. Rozścielona podsypka powinna być wyprofilowana i zagęszczona w stanie wilgotnym, lekkimi walcami (np. ręcznymi) lub zagęszczarkami wibracyjnymi. Jeśli podsypka jest wykonana z suchej zaprawy cementowo-piaskowej to po zawałowaniu nawierzchni należy ją polać wodą w takiej ilości, aby woda zwilżyła całą grubość podsypki. Całkowite ubicie umocnienia i wypełnienie spoin zaprawą musi być zakończone przed rozpoczęciem wiązania cementu w podsypce.

5.4.5. Wykonanie umocnienia z dybli betonowych

Warstwa umocnienia z dybli betonowych powinna być wykonana z elementów jednakowej grubości. Dyble należy układać ręcznie. Elementy prefabrykowane należy układać z zachowaniem projektowanych podłużnych i poprzecznych pochyleń. Powierzchnia umocnienia powinna być równa i bez pofałdowań. W wykonanym umocnieniu nie mogą występować elementy popękane.

Elementy układa się około 1,5cm wyżej od projektowanych rzędnych powierzchni umocnienia, ponieważ po procesie ubijania podsypka zagęszcza się. Powierzchnia umocnienia położona w sąsiedztwie ścieków skarpowych powinna trwale wystawać od 3mm do 10mm powyżej ich powierzchni. Dzienną działkę roboczą umocnienia na podsypce cementowo-piaskowej zaleca się zakończyć prowizorycznie pasem umocnienia szerokości jednego elementu, na podsypce piaskowej w celu wytworzenia oporu dla ubicia dybli ułożonych na stałe. Przed dalszym wznowieniem robót, prowizorycznie ułożone umocnienie na podsypce piaskowej należy rozebrać i usunąć wraz z podsypką.

5.4.6. Ubicie powierzchni umocnienia z dybli betonowych

Ubicie umocnienia należy przeprowadzić za pomocą zagęszczarki wibracyjnej (płytovej) z osłoną z tworzywa sztucznego. Ubijanie umocnienia należy prowadzić od krawędzi powierzchni w kierunku jej środka i jednocześnie w kierunku poprzecznym dybli. Ewentualne nierówności powierzchniowe mogą być zlikwidowane przez ubijanie w kierunku wzdłużnym elementu. Po ubiciu umocnienia wszystkie elementy uszkodzone (np. pęknięte) należy wymienić na całe elementy.

5.4.7. Spoiny

Szerokość spoin pomiędzy betonowymi elementami powinna wynosić od 3mm do 5mm. Po ułożeniu elementów betonowych, spoiny należy wypełnić zaprawą cementowo-piaskową 1:2 spełniającą wymagania pktu 2.2.3.

Zaprawę cementowo-piaskową zaleca się przygotować w betoniarnie, w sposób zapewniający jej wystarczającą płynność. Spoiny można wypełnić przez rozlanie zaprawy na umocnienie i nagarnianie jej w szczeliny szczotkami lub rozgarniaczkami z piorami gumowymi. Przed rozpoczęciem układania zaprawy elementy betonowe powinny być oczyszczone i dobrze zwilżone wodą. Zaprawa powinna całkowicie wypełnić spoiny i tworzyć monolit z elementami betonowymi. Po wypełnieniu spoin zaprawą cementowo-piaskową nawierzchnię należy starannie oczyścić.

W kilka godzin po wypełnieniu spoin należy pokryć wykonane umocnienie warstwą piasku o grubości od 3,0 do 4,0cm, połączyć wodą i utrzymywać w stałej wilgotności przez okres 7 do 10 dni. Po upływie od 2 tygodni (przy temperaturze średniej otoczenia nie niższej niż 15°C) do 3 tygodni (w porze chłodniejszej) umocnienie należy oczyścić z piasku i można oddać do użytku.

5.4.8. Wykonanie podwaliny skarp

Podwalinę skarp pod umocnieniem z zastosowaniem prefabrykowanych dybli betonowych z betonu B20 w deskowaniu, należy wykonać zgodnie z ST M-08.10.00. [3].

6. KONTROLA JAKOŚCI ROBÓT

6.1. Ogólne zasady kontroli jakości robót

Ogólne zasady kontroli jakości robót podano w ST D-M-00.00.00 [1] „Wymagania ogólne”, pkt 6.

6.2. Badania przed przystąpieniem do robót

Przed przystąpieniem do robót Wykonawca powinien:

uzyskać wymagane dokumenty, dopuszczające wyroby budowlane do obrotu i powszechnego stosowania (certyfikaty zgodności, deklaracje zgodności, aprobaty techniczne, ew. badania materiałów wykonane przez dostawców itp.), potwierdzające zgodność materiałów z wymaganiami pktu 2 niniejszej specyfikacji, ew. wykonać własne badania właściwości materiałów przeznaczonych do wykonania robót, określone w pktcie 2 lub przez Inżyniera.

Przed przystąpieniem do umocnienia skarp należy sprawdzić równość skarpy i stopień zagęszczenia, zgodnie z pktem 5.4.2.

Wszystkie dokumenty oraz wyniki badań Wykonawca przedstawi Inżynierowi do akceptacji.

6.3. Kontrola umocnienia skarp prefabrykowanymi dyblami betonowymi

Kontrola umocnienia skarp obejmuje kontrolę materiałów i sprawdzenie wykonania umocnienia.

a) Kontrola materiałów

Materiały należy kontrolować na podstawie atestów i aprobat technicznych na zgodność z pktem 2 niniejszej ST. Kontrola materiałów polega na sprawdzeniu norm przedmiotowych, ich aprobat technicznych i atestów na zgodność z wymaganiami ST. Dodatkowo należy sprawdzić wygląd zewnętrzny prefabrykatów na podstawie oględzin elementu przez pomiar i policzenie uszkodzeń występujących na powierzchniach i krawędziach elementu, dopuszczając wady i uszkodzenia podane odpowiednio w tablicach 1 i 2. Pomiar długości i głębokości uszkodzeń należy wykonać za pomocą przymiaru stalowego lub suwmiarki z dokładnością do 1mm, zgodnie z PN-B-10021:1980 [17]. Sprawdzenie kształtu i wymiarów elementu należy przeprowadzić z dokładnością do 1mm przy użyciu suwmiarki oraz przymiaru stalowego lub taśmy, dopuszczając odchyłki wymiarów podane w pktcie 2. Sprawdzenie kątów prostych w narożach elementów wykonuje się przez przyłożenie kątownika do badanego naroża i zmierzenie odchyłek z dokładnością do 1mm. Pozostałe badania prefabrykatów należy wykonać zgodnie z wymaganiami podanymi w BN-80/6775-03/01[8], BN-80/6775-03/03 [18] i BN-80/6775-03/04 [9].

b) Sprawdzenie wykonania umocnienia

Przy sprawdzeniu wykonania umocnienia z dybli betonowych

stopień zagęszczenia podsypki powinien być nie mniejszy niż 1,0 określony zgodnie z pktem 1.4.2,

grubość podsypki nie powinna różnić się od projektowanej o więcej niż ± 1 cm. Grubość podsypki należy sprawdzać w 10 punktach wskazanych przez Inżyniera na każdym z przyczółków,

dokładność wykończenia powierzchni umocnienia kontrolowana łatą 3-metrową może mieć zagłębienie pod taką łatą nie większe niż 1cm, dopuszczalne odchylenie od projektowanego spadku nie może przekraczać 0,3 %, szerokość spoin pomiędzy elementami nie może przekraczać 5mm. Spoiny powinny być wypełnione co najmniej na 3/4 grubości elementów. Sprawdzenie wypełnienia spoin wykonuje się przez usunięcie materiału wypełniającego na długości ok. 10cm i zbadanie głębokości wypełnienia spoiny. W tych samych miejscach należy zbadać szerokość spoiny. badanie wyglądu musi wykazywać brak spękań, płam, deformacji, wykruszeń, spoin i szczelin, ułożenie obrzeży betonowych musi zapewniać:

- max. odchylenie linii obrzeży w planie – 1%,
- max. odchylenie niwelety – $\pm 0,5\%$,
- równość górnej powierzchni obrzeży z tolerancją prześwitu pod łatą 3-metrową ≤ 1 cm,
- całkowite wypełnienie spoin (sprawdzane co 2 m).

6.4. Kontrola wykonania podwaliny umocnienia skarpy

Kontrola wykonania podwaliny w deskowaniu – wg ST M-08.01.00.

7. OBMIAR ROBÓT

7.1. Ogólne zasady obmiaru robót

Ogólne zasady obmiaru robót podano w ST D-M-00.00.00 „Wymagania ogólne” [1], pkt 7.

7.2. Jednostka obmiarowa

Jednostką obmiarową umocnienia stożka przyczółka jest m² (metr kwadratowy) powierzchni umocnienia.

8. ODBIÓR ROBÓT

8.1. Ogólne zasady odbioru robót

Ogólne zasady odbioru robót podano w ST D-M-00.00.00 „Wymagania ogólne” [1], pkt. 8.

Roboty uznaje się za wykonane zgodnie z dokumentacją projektową, ST i wymaganiami Inżyniera, jeżeli wszystkie pomiary i badania z zachowaniem tolerancji wg punktu 6 dały wyniki pozytywne.

8.2. Odbiór robót zanikających i ulegających zakryciu

Odbiorowi robót zanikających i ulegających zakryciu podlegają:

równość i stopień zagęszczenia podłoża gruntowego,

ułożenie podkładu pod umocnienia.

Odbiór tych robót powinien być zgodny z wymaganiami ST D-M-00.00.00 „Wymagania ogólne” [1] oraz niniejszej ST.

9. PODSTAWA PŁATNOŚCI

9.1. Ogólne ustalenia dotyczące podstawy płatności

Ogólne ustalenia dotyczące podstawy płatności podano w ST D-M-00.00.00 „Wymagania ogólne” [1], pkt 9.

9.2. Cena jednostki obmiarowej

Cena jednostki obmiarowej obejmuje:

- prace pomiarowe i roboty przygotowawcze,
- przygotowanie podłoża gruntowego,
- zakup i dostarczenie i składowanie materiałów i innych środków produkcji,
- wykonanie podsypki,
- wykonanie podwaliny pod umocnienie,
- wykonanie obrzeża,
- ułożenie i ubicie umocnienia,
- wypełnienie spoin,
- pielęgnację umocnienia,
- przeprowadzenie pomiarów i badań wymaganych w niniejszej specyfikacji technicznej,
- uporządkowanie miejsca robót.

9.3. Sposób rozliczenia robót tymczasowych i prac towarzyszących

Cena wykonania robót określonych niniejszą ST obejmuje również:

- roboty tymczasowe, które są potrzebne do wykonania robót podstawowych, ale nie są przekazywane Zamawiającemu i są usuwane po wykonaniu robót podstawowych,
- prace towarzyszące, które są niezbędne do wykonania robót podstawowych, niezaliczane do robót tymczasowych.

10. PRZEPISY ZWIĄZANE

10.1. Specyfikacje techniczne (ST)

1. D-M-00.00.00 Wymagania ogólne
2. M-08.01.00 Beton konstrukcyjny w obiektach mostowych
3. M-08.10.00 Beton niekonstrukcyjny

10.2. Normy

4. BN-77/8931-12 Oznaczanie wskaźnika zagęszczenia gruntu
5. PN-B-04481:1988 Grunty budowlane. Badanie próbek gruntu
6. PN-B-06250:1988 Beton zwykły
7. PN-B-04111:1984 Materiały kamienne. Oznaczenie ścieralności na tarczy Boehmego
8. BN-80/6775-03/01 Prefabrykaty budowlane z betonu. Elementy nawierzchni dróg, ulic, parkingów i torowisk tramwajowych. Wspólne wymagania i badania
9. BN-80/80/6775-03/04 Prefabrykaty budowlane z betonu. Elementy nawierzchni dróg, ulic, parkingów i torowisk tramwajowych. Krawężniki i obrzeża
10. PN-B-11113:1996 Kruszywa mineralne. Piasek
11. PN-EN 197-1:2002 Cement. Część 1: Skład, wymagania i kryteria zgodności dotyczące cementu powszechnego użytku
12. PN-EN 1008:2004 Woda zarobowa do betonów
13. PN-B-06711:1979 Kruszywa mineralne. Piaski do zapraw budowlanych
14. BN-88/6731-08 Cement. Transport i przechowywanie
15. PN-B-10021:1980 Prefabrykaty budowlane z betonu. Metody pomiaru cech geometrycznych
16. BN-80/6775-03/03 Prefabrykaty budowlane z betonu. Elementy nawierzchni dróg, ulic, parkingów i torowisk tramwajowych. Płyty chodnikowe

11. ZAŁĄCZNIK-PRZYKŁADY DYBELI STOSOWANYCH DO UMOCNIEŃ STOŻKÓW PRZYCZÓŁKÓW

Wymiary w [mm]

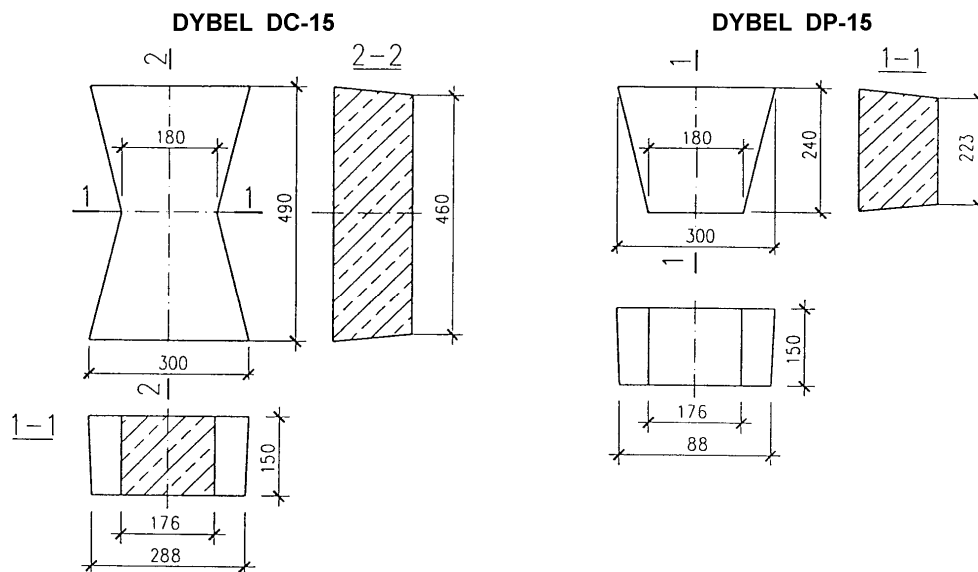

M.17.06.00. WYKONANIE KRAWĘŻNIKÓW BETONOWYCH

1. WSTĘP

1.1. Przedmiot ST

Przedmiotem niniejszej szczegółowej specyfikacji technicznej (ST) są wymagania dotyczące wykonania i odbioru robót związanych z ustawieniem krawężników betonowych.

1.2. Zakres stosowania ST

Szczegółowa specyfikacja techniczna (ST) stanowi obowiązującą podstawę jako dokument przetargowy i kontraktowy przy zlecaniu i realizacji robót na drogach powiatowych.

1.3. Zakres robót objętych ST

Ustalenia zawarte w niniejszej specyfikacji dotyczą zasad prowadzenia robót związanych z ustawieniem krawężników betonowych na ławie betonowej z oporem.

1.4. Określenia podstawowe

1.4.1. Krawężniki betonowe - prefabrykowane belki betonowe ograniczające chodniki dla pieszych, pasy dzielące, wyspy kierujące oraz nawierzchnie drogowe.

1.4.2. Pozostałe określenia podstawowe są zgodne z obowiązującymi, odpowiednimi polskimi normami i z definicjami podanymi w ST D-M-00.00.00 „Wymagania ogólne” pkt 1.4.

1.5. Ogólne wymagania dotyczące robót

Ogólne wymagania dotyczące robót podano w ST D-M-00.00.00 „Wymagania ogólne” pkt 1.5.

2. MATERIAŁY

2.1. Ogólne wymagania dotyczące materiałów

Ogólne wymagania dotyczące mater., ich pozyskiwania i składowania, podano w ST D-M-00.00.00 „Wymagania ogólne” pkt 2.

2.2. Stosowane materiały

Materiałami stosowanymi są:

- krawężniki betonowe,
- piasek na podsypkę i do zapraw,
- cement do podsypki i zapraw,
- woda,
- materiały do wykonania ławy pod krawężniki.

2.3. Krawężniki betonowe - klasyfikacja

Klasyfikacja jest zgodna z BN-80/6775-03/01 [14].

2.3.1. Typy

W zależności od przeznaczenia rozróżnia się następujące typy krawężników betonowych: D - drogowe.

2.3.2. Rodzaje

W zależności od kształtu przekroju poprzecznego rozróżnia się następujące rodzaje krawężników betonowych: prostokątne ścięte - rodzaj „a”,

2.3.3. Odmiany

W zależności od technologii i produkcji krawężników betonowych, rozróżnia się odmiany: 1 - krawężnik betonowy jednowarstwowy,

2.3.4. Gatunki

W zależności od dopuszczalnych wad, uszkodzeń krawężniki betonowe dzieli się na: gatunek 1 - G1,

2.4. Krawężniki betonowe - wymagania techniczne

2.4.1. Kształt i wymiary

Kształt krawężników betonowych przedstawiono na rysunku 1, a wymiary podano w tabelicy 1.

Wymiary krawężników betonowych podano w tabelicy 1.

Dopuszczalne odchyłki wymiarów krawężników betonowych podano w tabelicy 2.

a) krawężnik rodzaju „a”

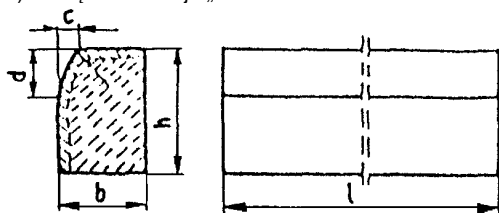

Tablica 1. Wymiary krawężników betonowych

Typ krawężnika	Rodzaj krawężnika	Wymiary krawężników, cm					
		l	b	h	c	d	r
D	b	100	15	30	-	-	1,0

Tablica 2. Dopuszczalne odchyłki wymiarów krawężników betonowych

Rodzaj wymiaru	Dopuszczalna odchyłka, mm	
	Gatunek 1	
l	± 8	
b, h	± 3	

2.4.2. Dopuszczalne wady i uszkodzenia

Powierzchnie krawężników betonowych powinny być bez rys, pęknięć i ubytków betonu, o fakturze z formy lub zatartej. Krawędzie elementów powinny być równe i proste.

Dopuszczalne wady oraz uszkodzenia powierzchni i krawędzi elementów, zgodnie z BN-80/6775-03/01 [14], nie powinny przekraczać wartości podanych w tablicy 3.

Tablica 3. Dopuszczalne wady i uszkodzenia krawężników betonowych

Rodzaj wad i uszkodzeń	Dopuszczalna wielkość wad i uszkodzeń	
	Gatunek 1	
Wklęsłość lub wypukłość powierzchni krawężników wmm	2	
Szczeryby i uszkodzenia krawędzi i naroży	ograniczających powierzchnie górne (ścieralne), mm	niedopuszczalne
	ograniczających pozostałe powierzchnie: - liczba max - długość, mm, max - głębokość, mm, max	2 20 6

2.4.3. Składowanie

Krawężniki betonowe mogą być przechowywane na składowiskach otwartych, posegregowane według typów, rodzajów, odmian, gatunków i wielkości.

Krawężniki betonowe należy układać z zastosowaniem podkładek i przekładek drewnianych o wymiarach: grubość 2,5cm, szerokość 5cm, długość min. 5cm większa niż szerokość krawężnika.

2.4.4. Beton i jego składniki

2.4.4.1. Beton do produkcji krawężników

Do produkcji krawężników należy stosować beton wg PN-B-06250 [2], klasy B 25 i B 30. W przypadku wykonywania krawężników dwuwarstwowych, górna (licowa) warstwa krawężników powinna być wykonana z betonu klasy B 30.

Beton użyty do produkcji krawężników powinien charakteryzować się:

nasiąkliwością, poniżej 4%,

ścieralnością na tarczy Boehmego, dla gatunku 1: 3mm, dla gatunku 2: 4mm,

mrozoodpornością i wodoszczelnością, zgodnie z normą PN-B-06250 [2].

2.4.4.2. Cement

Cement stosowany do betonu powinien być cementem portlandzkim klasy nie niższej niż „32,5” wg PN-B-19701 [10].

Przechowywanie cementu powinno być zgodne z BN-88/6731-08 [12].

2.4.4.3. Kruszywo

Kruszywo powinno odpowiadać wymaganiom PN-B-06712 [5].

Kruszywo należy przechowywać w warunkach zabezpieczających je przed zanieczyszczeniem, zmieszaniem z kruszywami innych asortymentów, gatunków i marek.

2.4.4.4. Woda

Woda powinna być odmiany „1” i odpowiadać wymaganiom PN-B-32250 [11].

2.5. Materiały na podsypkę i do zapraw

Piasek na podsypkę cementowo-piaskową powinien odpowiadać wymaganiom PN-B-06712 [5], a do zaprawy cementowo-piaskowej PN-B-06711 [4].

Cement na podsypkę i do zaprawy cementowo-piaskowej powinien być cementem portlandzkim klasy nie mniejszej niż „32,5”, odpowiadający wymaganiom PN-B-19701 [10].

Woda powinna być odmiany „1” i odpowiadać wymaganiom PN-B-32250 [11].

2.6. Materiały na ławy

Do wykonania ław pod krawężniki należy stosować, dla:

ławy betonowej - beton klasy B 15, wg PN-B-06250 [2], którego składniki powinny odpowiadać wymaganiom punktu 2.4.4,

2.7. Masa zalewowa

Masa zalewowa, do wypełnienia szczelin dylatacyjnych na gorąco, powinna odpowiadać wymaganiom BN-74/6771-04 [13] lub aprobaty technicznej.

3. SPRZĘT

3.1. Ogólne wymagania dotyczące sprzętu

Ogólne wymagania dotyczące sprzętu podano w ST D-M-00.00.00 „Wymagania ogólne” pkt 3.

3.2. Sprzęt

Roboty wykonuje się ręcznie przy zastosowaniu:

betoniarek do wytwarzania betonu i zapraw oraz przygotowania podsypki cementowo-piaskowej, wibratorów płytowych, ubijaków ręcznych lub mechanicznych.

4. TRANSPORT

4.1. Ogólne wymagania dotyczące transportu

Ogólne wymagania dotyczące transportu podano w ST D-M-00.00.00 „Wymagania ogólne” pkt 4.

4.2. Transport krawężników

Krawężniki betonowe mogą być przewożone dowolnymi środkami transportowymi.

Krawężniki betonowe układać należy na środkach transportowych w pozycji pionowej z nachyleniem w kierunku jazdy.

Krawężniki powinny być zabezpieczone przed przemieszczeniem się i uszkodzeniami w czasie transportu, a górna warstwa nie powinna wystawać poza ściany środka transportowego więcej niż 1/3 wysokości tej warstwy.

4.3. Transport pozostałych materiałów

Transport cementu powinien się odbywać w warunkach zgodnych z BN-88/6731-08 [12].

Kruszywa można przewozić dowolnym środkiem transportu, w warunkach zabezpieczających je przed zanieczyszczeniem i zmieszaniem z innymi materiałami. Podczas transportu kruszywa powinny być zabezpieczone przed wysypaniem, a kruszywo drobne - przed rozpyleniem.

Masę zalewową należy pakować w bębny blaszane lub beczki drewniane. Transport powinien odbywać się w warunkach zabezpieczających przed uszkodzeniem bębnow i beczek.

5. WYKONANIE ROBÓT

5.1. Ogólne zasady wykonania robót

Ogólne zasady wykonania robót podano w ST D-M-00.00.00 „Wymagania ogólne” pkt 5.

5.2. Wykonanie koryta pod ławy

Koryto pod ławy należy wykonywać zgodnie z PN-B-06050 [1].

Wymiary wykopu powinny odpowiadać wymiarom ławy w planie z uwzględnieniem w szerokości dna wykopu ew. konstrukcji szalunku.

Wskaźnik zagęszczenia dna wykonanego koryta pod ławę powinien wynosić co najmniej 0,97 według normalnej metody Proctora.

5.3. Wykonanie ław

Wykonanie ław powinno być zgodne z BN-64/8845-02 [16].

5.3.1. Ława betonowa

Ławy betonowe zwykle w gruntach spoiwych wykonuje się bez szalowania, przy gruntach sypkich należy stosować szalowanie.

Ławy betonowe z oporem wykonuje się w szalowaniu. Beton rozścielony w szalowaniu lub bezpośrednio w korycie powinien być wyrównywany warstwami. Betonowanie ław należy wykonywać zgodnie z wymaganiami PN-B-06251 [3], przy czym należy stosować co 50 m szczeliny dylatacyjne wypełnione bitumiczną masą zalewową.

5.4. Ustawienie krawężników betonowych

5.4.1. Zasady ustawiania krawężników

Światło (odległość górnej powierzchni krawężnika od jezdni) powinno być zgodne z ustaleniami dokumentacji projektowej, a w przypadku braku takich ustaleń powinno wynosić od 10 do 12cm, a w przypadkach wyjątkowych (np. ze względu na „wyrobinie” ścieku) może być zmniejszone do 6cm lub zwiększone do **16cm**.

Zewnętrzna ściana krawężnika od strony chodnika powinna być po ustawieniu krawężnika obsypana piaskiem, żwirem, tłuczniem lub miejscowym gruntem przepuszczalnym, starannie ubitym.

Ustawienie krawężników powinno być zgodne z BN-64/8845-02 [16].

5.4.2. Ustawienie krawężników na ławie betonowej

Ustawianie krawężników na ławie betonowej wykonuje się na podsypce z piasku lub na podsypce cementowo-piaskowej o grubości 3 do 5cm po zagęszczeniu.

5.4.3. Wypełnianie spoin

Spoiny krawężników nie powinny przekraczać szerokości 1cm. Spoiny należy wypełnić żwirem, piaskiem lub zaprawą cementowo-piaskową, przygotowaną w stosunku 1:2. Zalewanie spoin krawężników zaprawą cementowo-piaskową stosuje się wyłącznie do krawężników ustawionych na ławie betonowej.

Spoiny krawężników przed zalaniem zaprawą należy oczyścić i zmyć wodą. Dla zabezpieczenia przed wpływami temperatury krawężniki ustawione na podsypce cementowo-piaskowej i o spoinach zalanych zaprawą należy zalewać co 50 m bitumiczną masą zalewową nad szczeliną dylatacyjną ławy.

6. KONTROLA JAKOŚCI ROBÓT

6.1. Ogólne zasady kontroli jakości robót

Ogólne zasady kontroli jakości robót podano w ST D-M-00.00.00 „Wymagania ogólne” pkt 6.

6.2. Badania przed przystąpieniem do robót

6.2.1. Badania krawężników

Przed przystąpieniem do robót Wykonawca powinien wykonać badania materiałów przeznaczonych do ustawienia krawężników betonowych i przedstawić wyniki tych badań Inżynierowi do akceptacji.

Sprawdzenie wyglądu zewnętrznego należy przeprowadzić na podstawie oględzin elementu przez pomiar i policzenie uszkodzeń występujących na powierzchniach i krawędziach elementu zgodnie z wymaganiami tablicy 3. Pomiary długości i głęboko-

ści uszkodzeń należy wykonać za pomocą przymiaru stalowego lub suwmiarki z dokładnością do 1mm, zgodnie z ustaleniami PN-B-10021 [6].

Sprawdzenie kształtu i wymiarów elementów należy przeprowadzić z dokładnością do 1mm przy użyciu suwmiarki oraz przymiaru stalowego lub taśmy zgodnie z wymaganiami tablicy 1 i 2. Sprawdzenie kątów prostych w narożach elementów wykonuje się przez przyłożenie kątownika do badanego naroża i zmierzenia odchyłek z dokładnością do 1mm.

6.2.2. Badania pozostałych materiałów

Badania pozostałych materiałów stosowanych przy ustawianiu krawężników betonowych powinny obejmować wszystkie właściwości, określone w normach podanych dla odpowiednich materiałów w pkt 2.

6.3. Badania w czasie robót

6.3.1. Sprawdzenie koryta pod ławę

Należy sprawdzać wymiary koryta oraz zagęszczenie podłoża na dnie wykopu.

Tolerancja dla szerokości wykopu wynosi ± 2 cm. Zagęszczenie podłoża powinno być zgodne z pkt 5.2.

6.3.2. Sprawdzenie ław

Przy wykonywaniu ław badaniu podlegają:

Zgodność profilu podłużnego górnej powierzchni ław z dokumentacją projektową.

Profil podłużny górnej powierzchni ławy powinien być zgodny z projektowaną niweletą. Dopuszczalne odchylenia mogą wynosić ± 1 cm na każde 100 m ławy.

b) Wymiary ław.

Wymiary ław należy sprawdzić w dwóch dowolnie wybranych punktach na każde 100 m ławy. Tolerancje wymiarów wynoszą:

- dla wysokości $\pm 10\%$ wysokości projektowanej,
- dla szerokości $\pm 10\%$ szerokości projektowanej.

c) Równość górnej powierzchni ław.

Równość górnej powierzchni ławy sprawdza się przez przyłożenie w dwóch punktach, na każde 100 m ławy, trzymetrowej łaty.

Prześwit pomiędzy górną powierzchnią ławy i przyłożoną łatą nie może przekraczać 1cm.

d) Zagęszczenie ław.

Zagęszczenie ław bada się w dwóch przekrojach na każde 100 m. Ławy ze żwiru lub piasku nie mogą wykazywać śladu urządzenia zagęszczającego.

Ławy z tłuczni, badane próbą wyjęcia poszczególnych ziarn tłuczni, nie powinny pozwalać na wyjęcie ziarna z ławy.

e) Odchylenie linii ław od projektowanego kierunku.

Dopuszczalne odchylenie linii ław od projektowanego kierunku nie może przekraczać ± 2 cm na każde 100 m wykonanej ławy.

6.3.3. Sprawdzenie ustawienia krawężników

Przy ustawianiu krawężników należy sprawdzać:

dopuszczalne odchylenia linii krawężników w poziomie od linii projektowanej, które wynosi ± 1 cm na każde 100 m ustawionego krawężnika,

dopuszczalne odchylenie niwelety górnej płaszczyzny krawężnika od niwelety projektowanej, które wynosi ± 1 cm na każde 100 m ustawionego krawężnika,

równość górnej powierzchni krawężników, sprawdzane przez przyłożenie w dwóch punktach na każde 100 m krawężnika, trzymetrowej łaty, przy czym prześwit pomiędzy górną powierzchnią krawężnika i przyłożoną łatą nie może przekraczać 1cm, dokładność wypełnienia spoin bada się co 10 metrów. Spoiny muszą być wypełnione całkowicie na pełną głębokość.

7. OBMIAR ROBÓT

7.1. Ogólne zasady obmiaru robót

Ogólne zasady obmiaru robót podano w ST D-M-00.00.00 „Wymagania ogólne” pkt 7.

7.2. Jednostka obmiarowa

Jednostką obmiarową jest m (metr) ustawionego krawężnika betonowego.

8. ODBIÓR ROBÓT

8.1. Ogólne zasady odbioru robót

Ogólne zasady odbioru robót podano w ST D-M-00.00.00 „Wymagania ogólne” pkt 8.

Roboty uznaje się za wykonane zgodnie z dokumentacją projektową, ST i wymaganiami Inżyniera, jeżeli wszystkie pomiary i badania z zachowaniem tolerancji wg pkt 6 dały wyniki pozytywne.

8.2. Odbiór robót zanikających i ulegających zakryciu

Odbiorowi robót zanikających i ulegających zakryciu podlegają:

- wykonanie koryta pod ławę,
- wykonanie ławy,
- wykonanie podsypki.

9. PODSTAWA PŁATNOŚCI

9.1. Ogólne ustalenia dotyczące podstawy płatności

Ogólne ustalenia dotyczące podstawy płatności podano w ST D-M-00.00.00 „Wymagania ogólne” pkt. 9.

9.2. Cena jednostki obmiarowej

Cena wykonania 1 m krawężnika betonowego obejmuje:

- prace pomiarowe i roboty przygotowawcze,
- dostarczenie materiałów na miejsce wbudowania,
- wykonanie koryta pod ławę,
- ew. wykonanie szalunku,
- wykonanie ławy,
- wykonanie podsypki,
- ustawienie krawężników na podsypce (piaskowej lub cementowo-piaskowej),
- wypełnienie spoin krawężników zaprawą,
- ew. zalanie spoin masą zalewową,
- zasypanie zewnętrznej ściany krawężnika gruntem i ubicie,
- przeprowadzenie badań i pomiarów wymaganych w specyfikacji technicznej.

10. PRZEPISY ZWIĄZANE

10.1. Normy

1. PN-B-06050 Roboty ziemne budowlane
2. PN-B-06250 Beton zwykły
3. PN-B-06251 Roboty betonowe i żelbetowe
4. PN-B-06711 Kruszywo mineralne. Piasek do betonów i zapraw
5. PN-B-06712 Kruszywo mineralne do betonu zwykłego
6. PN-B-10021 Prefabrykaty budowlane z betonu. Metody pomiaru cech geometrycznych
7. PN-B-11111 Kruszywo mineralne. Kruszywa naturalne do nawierzchni drogowych. Żwir i mieszanka
8. PN-B-11112 Kruszywo mineralne. Kruszywo łamane do nawierzchni drogowych
9. PN-B-11113 Kruszywo mineralne. Kruszywa naturalne do nawierzchni drogowych. Piasek
10. PN-B-19701 Cement. Cement powszechnego użytku. Skład, wymagania i ocena zgodności
11. PN-B32250 Materiały budowlane. Woda do betonów i zapraw
12. BN-88/6731-08 Cement. Transport i przechowywanie
13. BN-74/6771-04 Drogi samochodowe. Masa zalewowa
14. BN-80/6775-03/01 Prefabrykaty budowlane z betonu. Elementy nawierzchni dróg, ulic, parkingów i torowisk tramwajowych. Wspólne wymagania i badania
15. BN-80/6775-03/04 Prefabrykaty budowlane z betonu. Elementy nawierzchni dróg, ulic, parkingów i torowisk tramwajowych. Krawężniki i obrzeża chodnikowe
16. BN-64/8845-02 Krawężniki uliczne. Warunki techniczne ustawiania i odbioru.

10.2. Inne dokumenty

Katalog powtarzalnych elementów drogowych (KPED), Transprojekt - Warszawa, 1979 i 1982 r.

M.17.07.00. WYKONANIE OBRZEŻY BETONOWYCH

1. WSTĘP

1.1. Przedmiot Specyfikacji

Przedmiotem niniejszej ogólnej specyfikacji technicznej (ST) są wymagania dotyczące wykonania i odbioru robót związanych z ustawieniem betonowego obrzeża chodnikowego.

1.2. Zakres stosowania Specyfikacji.

Specyfikacja techniczna, stosowana jest jako dokument przetargowy i kontraktowy przy zleceniu i realizacji robót na drogach krajowych i wojewódzkich.

Zaleca się wykorzystanie ST przy zleceniu robót na drogach miejskich i gminnych.

1.3. Zakres robót objętych ST

Ustalenia zawarte w niniejszej specyfikacji dotyczą zasad prowadzenia robót związanych z ustawieniem betonowego obrzeża chodnikowego.

1.4. Określenia podstawowe

1.4.1. Obrzeża chodnikowe - prefabrykowane belki betonowe rozgraniczające jednostronnie lub dwustronnie ciągi komunikacyjne od terenów nie przeznaczonych do komunikacji.

1.4.2. Pozostałe określenia podstawowe są zgodne z obowiązującymi, odpowiednimi polskimi normami i definicjami podanymi w ST D-M-00.00.00 „Wymagania ogólne” pkt 1.4.

1.5. Ogólne wymagania dotyczące robót

Ogólne wymagania dotyczące robót podano w ST D-M-00.00.00 „Wymagania ogólne” pkt 1.5.

2. MATERIAŁY

2.1. Ogólne wymagania dotyczące materiałów

Ogólne wymagania dotyczące mater., ich pozyskiwania i składowania podano w ST D-M-00.00.00 „Wymagania ogólne” pkt 2.

2.2. Stosowane materiały

Materiałami stosowanymi są:

- obrzeża odpowiadające wymaganiom BN-80/6775-04/04 [9] i BN-80/6775-03/01 [8],
- żwir lub piasek do wykonania ław,
- cement wg PN-B-19701 [7],
- piasek do zapraw wg PN-B-06711 [3].

2.3. Betonowe obrzeża chodnikowe - klasyfikacja

W zależności od przekroju poprzecznego rozróżnia się dwa rodzaje obrzeży:

- obrzeże niskie - On,
- obrzeże wysokie - Ow.

W zależności od dopuszczalnych wielkości i liczby uszkodzeń oraz odchyłek wymiarowych obrzeża dzieli się na:

- gatunek 1 - G1,
- gatunek 2 - G2.

Przykład oznaczenia betonowego obrzeża chodnikowego niskiego (On) o wymiarach 6 x 20 x 75cm gat. 1: obrzeże On - I/6/20/75 BN-80/6775-03/04 [9].

2.4. Betonowe obrzeża chodnikowe - wymagania techniczne

2.4.1. Wymiary betonowych obrzeży chodnikowych

Kształt obrzeży betonowych przedstawiono na rysunku 1, a wymiary podano w tablicy 1.

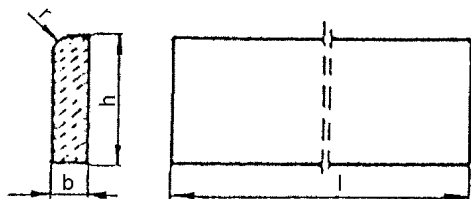

Rysunek 1. Kształt betonowego obrzeża chodnikowego

Tablica 1. Wymiary obrzeży

Rodzaj obrzeża	Wymiary obrzeży, cm			
	1	b	h	r
On	75	6	20	3
	100	6	20	3
Ow	75	8	30	3
	90	8	24	3
	100	8	30	3

2.4.2. Dopuszczalne odchyłki wymiarów obrzeży

Dopuszczalne odchyłki wymiarów obrzeży podano w tablicy 2.

Tablica 2. Dopuszczalne odchyłki wymiarów obrzeży

Rodzaj wymiaru	Dopuszczalna odchyłka, m	
	Gatunek 1	Gatunek 2
l	± 8	± 12
b, h	± 3	± 3

2.4.3. Dopuszczalne wady i uszkodzenia obrzeży

Powierzchnie obrzeży powinny być bez rys, pęknięć i ubytków betonu, o fakturze z formy lub zatartej. Krawędzie elementów powinny być równe i proste.

Dopuszczalne wady oraz uszkodzenia powierzchni i krawędzi elementów nie powinny przekraczać wartości podanych w tab. 3.

Tablica 3. Dopuszczalne wady i uszkodzenia obrzeży

Rodzaj wad i uszkodzeń		Dopuszczalna wielkość wad i uszkodzeń	
		Gatunek 1	Gatunek 2
Wklęsłość lub wypukłość powierzchni i krawędzi wmm		2	3
Szczerby i uszkodzenia krawędzi i naroży	ograniczających powierzchnie górne (ścieralne)	nie dopuszczalne	
	ograniczających pozostałe powierzchnie: liczba, max długość, mm, max głębokość, mm, max	2 20 6	2 40 10

2.4.4. Składowanie

Betonowe obrzeża chodnikowe mogą być przechowywane na składowiskach otwartych, posegregowane według rodzajów i gatunków. Betonowe obrzeża chodnikowe należy układać z zastosowaniem podkładek i przekładek drewnianych o wymiarach co najmniej: grubość 2,5cm, szerokość 5cm, długość minimum 5cm większa niż szerokość obrzeża.

2.4.5. Beton i jego składniki

Do produkcji obrzeży należy stosować beton według PN-B-06250 [2], klasy B 25 i B 30.

2.5. Materiały na ławę i do zaprawy

Żwir do wykonania ławy powinien odpowiadać wymaganiom PN-B-11111 [5], a piasek - wymaganiom PN-B-11113 [6].

Materiały do zaprawy cementowo-piaskowej powinny odpowiadać wymaganiom podanym w ST M.11.15.00 „Krawężniki betonowe” pkt 2.

3. SPRZĘT

3.1. Ogólne wymagania dotyczące sprzętu

Ogólne wymagania dotyczące sprzętu podano w ST D-M-00.00.00 „Wymagania ogólne” pkt 3.

3.2. Sprzęt do ustawiania obrzeży

Roboty wykonuje się ręcznie przy zastosowaniu drobnego sprzętu pomocniczego.

4. TRANSPORT

4.1. Ogólne wymagania dotyczące transportu

Ogólne wymagania dotyczące transportu podano w ST D-M-00.00.00 „Wymagania ogólne” pkt 4.

4.2. Transport obrzeży betonowych

Betonowe obrzeża chodnikowe mogą być przewożone dowolnymi środkami transportu po osiągnięciu przez beton wytrzymałości minimum 0,7 wytrzymałości projektowanej.

Obrzeża powinny być zabezpieczone przed przemieszczeniem się i uszkodzeniami w czasie transportu.

4.3. Transport pozostałych materiałów

Transport pozostałych materiałów podano w ST M.11.15.00 „Krawężniki betonowe”.

5. WYKONANIE ROBÓT

5.1. Ogólne zasady wykonania robót

Ogólne zasady wykonania robót podano w ST D-M-00.00.00 „Wymagania ogólne” pkt 5.

5.2. Wykonanie koryta

Koryto pod podsypkę (ławę) należy wykonywać zgodnie z PN-B-06050 [1].

Wymiary wykopu powinny odpowiadać wymiarom ławy w planie z uwzględnieniem w szerokości dna wykopu ew. konstrukcji szalunku.

5.3. Podłoże lub podsypka (ława)

Podłoże pod ustawienie obrzeża może stanowić rodzimy grunt piaszczysty lub podsypka (ława) ze żwiru lub piasku, o grubości warstwy od 3 do 5cm po zagęszczeniu. Podsypkę (ławę) wykonuje się przez zasypanie koryta żwirem lub piaskiem i zagęszczenie z polewaniem wodą.

5.4. Ustawienie betonowych obrzeży chodnikowych

Betonowe obrzeża chodnikowe należy ustawiać na wykonanym podłożu w miejscu i ze światłem (odległością górnej powierzchni obrzeża od ciągu komunikacyjnego) zgodnym z ustaleniami dokumentacji projektowej.

Zewnętrzna ściana obrzeża powinna być obsypana piaskiem, żwirem lub miejscowym gruntem przepuszczalnym, starannie ubitym.

Spoiny nie powinny przekraczać szerokości 1cm. Należy wypełnić je piaskiem lub zaprawą cementowo-piaskową w stosunku 1:2. Spoiny przed zalaniem należy oczyścić i zmyć wodą. Spoiny muszą być wypełnione całkowicie na pełną głębokość.

6. KONTROLA JAKOŚCI ROBÓT

6.1. Ogólne zasady kontroli jakości robót

Ogólne zasady kontroli jakości robót podano w ST D-M-00.00.00 „Wymagania ogólne” pkt 6.

6.2. Badania przed przystąpieniem do robót

Przed przystąpieniem do robót Wykonawca powinien wykonać badania materiałów przeznaczonych do ustawienia betonowych obrzeży chodnikowych i przedstawić wyniki tych badań Inżynierowi do akceptacji.

Sprawdzenie wyglądu zewnętrznego należy przeprowadzić na podstawie oględzin elementu przez pomiar i policzenie uszkodzeń występujących na powierzchniach i krawędziach elementu, zgodnie z wymaganiami tablicy 3. Pomiary długości i głębokości uszkodzeń należy wykonać za pomocą przyrządu stalowego lub suwmiarki z dokładnością do 1mm, zgodnie z ustaleniami PN-B-10021 [4].

Sprawdzenie kształtu i wymiarów elementów należy przeprowadzić z dokładnością do 1mm przy użyciu suwmiarki oraz przyrządu stalowego lub taśmy, zgodnie z wymaganiami tablicy 1 i 2. Sprawdzenie kątów prostych w narożach elementów wykonuje się przez przyłożenie kątownika do badanego naroża i zmierzenia odchyłek z dokładnością do 1mm.

Badania pozostałych materiałów powinny obejmować wszystkie właściwości określone w normach podanych dla odpowiednich materiałów wymienionych w pkt 2.

6.3. Badania w czasie robót

W czasie robót należy sprawdzać wykonanie:

- koryta pod podsypkę (ławę) - zgodnie z wymaganiami pkt 5.2,
- podłoża z rodzimego gruntu piaszczystego lub podsypki (ławy) ze żwiru lub piasku - zgodnie z wymaganiami pkt 5.3,
- ustawienia betonowego obrzeża chodnikowego - zgodnie z wymaganiami pkt 5.4, przy dopuszczalnych odchyleniach:
 - linii obrzeża w planie, które może wynosić ± 2 cm na każde 100 m długości obrzeża,
 - niwelety górnej płaszczyzny obrzeża, które może wynosić ± 1 cm na każde 100 m długości obrzeża,
 - wypełnienia spoin, sprawdzane co 10 metrów, które powinno wykazywać całkowite wypełnienie badanej spoiny na pełną głębokość.

7. OBMIAR ROBÓT

7.1. Ogólne zasady obmiaru robót

Ogólne zasady obmiaru robót podano w ST D-M-00.00.00 „Wymagania ogólne” pkt 7.

7.2. Jednostka obmiarowa

Jednostką obmiarową jest m (metr) ustawionego betonowego obrzeża chodnikowego.

8. ODBIÓR ROBÓT

8.1. Ogólne zasady odbioru robót

Ogólne zasady odbioru robót podano w ST D-M-00.00.00 „Wymagania ogólne” pkt 8.

Roboty uznaje się za wykonane zgodnie z dokumentacją projektową, ST i wymaganiami Inżyniera, jeżeli wszystkie pomiary i badania z zachowaniem tolerancji wg pkt. 6 dały wyniki pozytywne.

8.2. Odbiór robót zanikających i ulegających zakryciu

Odbiorowi robót zanikających i ulegających zakryciu podlegają:

- wykonane koryta,
- wykonana podsypka.

9. PODSTAWA PŁATNOŚCI

9.1. Ogólne ustalenia dotyczące podstawy płatności

Ogólne ustalenia dotyczące podstawy płatności podano w ST D-M-00.00.00 „Wymagania ogólne” pkt 9.

9.2. Cena jednostki obmiarowej

Cena wykonania 1 m betonowego obrzeża chodnikowego obejmuje:

- prace pomiarowe i roboty przygotowawcze,
- dostarczenie materiałów,
- wykonanie koryta,
- rozścielenie i ubicie podsypki,
- ustawienie obrzeża,
- wypełnienie spoin,
- obsypanie zewnętrznej ściany obrzeża,
- wykonanie badań i pomiarów wymaganych w specyfikacji technicznej.

10. PRZEPISY ZWIĄZANE

10.1. Normy

- PN-B-06050 Roboty ziemne budowlane
- PN-B-06250 Beton zwykły
- PN-B-06711 Kruszywo mineralne. Piasek do betonów i zapraw
- PN-B-10021 Prefabrykaty budowlane z betonu. Metody pomiaru cech geometrycznych
- PN-B-11111 Kruszywo mineralne. Kruszywa naturalne do nawierzchni drogowych. Żwir i mieszanka
- PN-B-11113 Kruszywo mineralne. Kruszywa naturalne do nawierzchni drogowych. Piasek

7. PN-B-19701 Cement. Cement powszechnego użytku. Skład, wymagania i ocena zgodności
8. BN-80/6775-03/01 Prefabrykaty budowlane z betonu. Elementy nawierzchni dróg, ulic, parkingów i torowisk tramwajowych. Wspólne wymagania i badania
9. BN-80/6775-03/04 Prefabrykaty budowlane z betonu. Elementy nawierzchni dróg, ulic, parkingów i torowisk tramwajowych. Krawężniki i obrzeża.

M.17.16.00. WALCE KAMIENNE

1. WSTĘP

1.1. Przedmiot Szczegółowej Specyfikacji Technicznej (ST)

Przedmiotem niniejszej ST są wymagania wykonania, odbioru oraz montażu walców kamiennych

1.2. Zakres stosowania ST

ST jest stosowana jako dokument kontraktowy i przetargowy przy zleceniu i realizacji robót wymienionych w punkcie 1.1.

1.3. Zakres robót objętych ST

Roboty, których dotyczy ST, obejmują wszystkie czynności umożliwiające i mające na celu montaż walców kamiennych w celu umocnienia podstaw filarów.

1.4. Określenie podstawowe

Określenia podane w niniejszej ST są zgodne z obowiązującymi odpowiednimi normami, wytycznymi i określeniami podanymi w D.M.00.00.00. "Wymagania ogólne".

Walec kamienny - specjalny rodzaj cylindrycznych koszy z siatki stalowej lub tworzyw sztucznych o średnicy od 20 do 60cm wypełnianych kamieniami na placu budowy. Możliwe jest wykonanie walca o wymiarach nietypowych w dostosowaniu do wymagań projektu lub warunków na budowie.

1.5. Ogólne wymagania dotyczące robót

Wykonawca robót jest odpowiedzialny za jakość wykonania robót i ich zgodność z Dokumentacją Projektową, ST i poleceniami Inżyniera.

Ogólne wymagania dotyczące robót podano w D.M.00.00.00. "Wymagania ogólne".

2. MATERIAŁY

2.1. Walce kamienne

Walce powinny być wykonywane z siatki plecionej wykonanej z drutu ocynkowanego lub z powłoką PCW.

Właściwości osłony cynkowej powinny być zgodne z wymaganiami PN-86/H-04263.

Grubość powłoki PCW nie powinna być mniejsza niż 0,4mm.

Wymiary oczek siatki, tolerancje i właściwe przekroje drutów przedstawiono w tablicach 1 i 2.

Tablica 1 – Właściwości fizyczne kruszyw

Wymiary oczek [cm]	Średnica D [mm]	Tolerancje [%]
10x12	100	od +16 do -4
8x10	80	
6x8	60	
5x7	50	

Tablica 2 – Charakterystyka siatki

Wymiary oczek [mm]	Średnica drutu [mm]	Ciężar [kg/m ²]
10x12	2.7	1.23
	3.0	1.50
8x10	2.7	1.46
	3.0	1.78
8x10*	2.7/3.7	1.68
6x8	2.2	1.21
	2.7	1.84
6x8*	2.2/3.2**	1.49
5x7	2.0	1.24

* siatka ocynkowana w powłoce PCW
 ** pierwsza liczba podaje średnicę drutu, druga – średnicę zewnętrzną powłoki PCW

Wymiary i tolerancje drutu do wyrobu walców kamiennych określono w tablicy 3.

Tablica 3 – Charakterystyka drutu i tolerancje

Nominalna średnica drutu [mm]	Nominalna średnica zewnętrzna powłoki [mm]	Tolerancja [±mm]	Minimalne pokrycie cynkiem [g/m]
2.2	3.2	0.07	265
2.4	3.4	0.07	280
2.7	3.9	0.08	295
3.0	4.0	0.08	295
3.4	4.4	0.08	295
3.9	4.9	0.08	310

Do zamykania oraz łączenia walców należy używać ocynkowanego drutu stalowego o średnicy 3.0mm.

2.1.1. Składowanie walców kamiennych

Walce kamienne powinny być składowane daleko od tras pojazdów na budowie, aby uniknąć ryzyka przypadkowego uszkodzenia. Do każdej partii powinna być przymocowana tabliczka z umieszczoną nazwą producenta, numerem partii oraz oznaczeniem wyrobu.

Walce kamienne należy przenosić z zachowaniem ostrożności, aby uniknąć uszkodzenia powłoki zabezpieczającej.

Wady (jeśli występują) spoinienia siatek oraz lokalne uszkodzenia osłony cynkowej lub powłoki z PCW powinny być naprawione dodatkowym oplotem albo wzmocnione dodatkowym drutem, jeśli Inspektor Nadzoru lub przedstawiciel zamawiającego wyrazi na to zgodę.

2.2. Materiał wypełniający

Walce kamienne należy wypełniać kamieniami ze skał twardych, nie zwietrzałych, o średnicy co najmniej równej mniejszemu wymiarowi oczka siatki.

3. SPRZĘT

Ogólne wymagania dotyczące sprzętu podano w D.M.00.00.00 "Wymagania ogólne" pkt 3.

Do wypełniania walców dopuszcza się stosowanie sprzętu mechanicznego, jeżeli Inżynier uzna, iż czynność ta daje wyniki porównywalne z wypełnianiem ręcznie. Sprzęt stosowany do produkcji i przewożenia koszy nie powinien powodować uszkodzeń siatki, powłoki galwanicznej lub koszulki PCW.

4. TRANSPORT

Ogólne wymagania dotyczące transportu podano w D.M.00.00.00 "Wymagania ogólne" pkt 4.

Wykonawca, podczas załadunku i rozładunku powinien zadbać, aby nie została uszkodzona siatka, galwaniczna powłoka oraz koszulka PCW.

5. WYKONANIE ROBÓT

Ogólne zasady wykonania robót podano w D.M.00.00.00 "Wymagania ogólne" pkt 5.

5.1. Przygotowanie podłoża

Przed ustawieniem walców, powierzchnię, na której zostaną postawione należy oczyścić z gruzu i innych niepożądanych materiałów, które mogłyby wpłynąć na stateczność (stabilność) koszy podczas ich ustawiania i po zakończeniu budowy.

5.2. Wypełnienie koszy

Kosze wypełnia się materiałem kamiennym spełniającym wymagania podane w pkt.2.2.

Jeśli napełnianie koszy wykonuje się maszynami, materiał nie może mieć okruszków o wymiarach mniejszych od najmniejszego wymiaru oczka siatki.

5.3. Układanie napełnionych walców

Zależnie od masy walców kamiennych układa się je ręcznie lub przy pomocy żurawia. Kosze układa się przygotowane podłoża (pkt. 5.1.). Przyległe krawędzie sąsiednich koszy łączy się stalowym, ocynkowanym drutem o średnicy 3,0mm.

5.4. Tolerancje

Konstrukcja z walców kamiennych powinna spełniać wymagania określone w Dokumentacji Projektowej w zakresie zgodności usytuowania i wymiarów. Jeśli projekt nie określa tolerancji, należy przyjąć jako dopuszczalne następujące odchyłki:

- poziom podłoża walców $\pm 0.1\text{m}$,
- usytuowanie punktów narożnych 0.1m ,
- grubość walca lub warstwy $\pm 8\%$,

6. KONTROLA JAKOŚCI ROBÓT

6.1. Ogólne zasady kontroli jakości robót

Ogólne zasady kontroli jakości robót podano w D.M.00.00.00 "Wymagania ogólne" pkt 6.

6.2. Wymagania użytkowe i badania

6.2.1. Sprawdzenie grubości drutu w siatce

Sprawdzenie grubości drutu w siatce należy wykonać przez pomiar śrubą mikrometryczną z dokładnością do 0.01mm. Pomiar należy wykonać w trzech losowo wybranych miejscach każdego kosza wchodzącego w skład próbki.

W przypadku badań odbiorczych sprawdzenie grubości drutu w siatce można wykonać przez porównanie certyfikatu lub deklaracji zgodności producenta z wymaganiami podanymi w pkt. 2.1.

6.2.2. Badanie pokrycia drutu cynkiem

Badania pokrycia drutu cynkiem należy wykonać według normy PN-86/H-04623.

6.2.3. Badanie grubości powłoki z PCW

Grubość powłoki z PCW należy sprawdzić przez pomiar śrubą mikrometryczną z dokładnością pomiaru 0.01mm średnicy drutu ocynkowanego i średnicy drutu z powłoką PCW. Następnie należy obliczyć połowę różnicy tych średnic. Pomiar wykonuje się w trzech losowo wybranych miejscach każdego kosza wchodzącego w skład próbki.

Wyniki pomiarów i obliczeń należy porównać z wymaganiami podanymi w pkt. 2.1.

6.2.4. Badanie wytrzymałości drutu na rozciąganie

Badanie wytrzymałości drutu na rozciąganie należy wykonać zgodnie z normą PN-91/H-04310.

6.2.5. Sprawdzenie kształtu i wymiarów siatek

Sprawdzenie kształtu i wymiarów siatek należy wykonać przez oględziny i pomiar przyziarnym liniowym z dokładnością do 1mm wymiarów oczek siatki oraz przyziarnym liniowym z dokładnością do 1cm wymiarów gabarytowych (długość i szerokość) siatki.

Średnice drutów w siatce oraz pokrycie drutu cynkiem i grubości powłoki PCW, a także wytrzymałość drutu na rozciąganie należy przyjąć według odpowiednich certyfikatów lub deklaracji zgodności.

6.2.6. Sprawdzenie kształtu i wymiarów koszy

Sprawdzenie kształtu i wymiarów koszy należy wykonać przez oględziny i pomiar przyziarnym liniowym z dokładnością do 1cm wymiarów gabarytowych koszy, ewentualnie rozstawu przepon i rozmieszczenia ściągów.

Wyniki pomiarów należy porównać z wymaganiami podanymi w pkt.5.6, a także z Dokumentacją Projektową.

6.2.7. Sprawdzenie rodzaju i wielkości wypełnienia

Rodzaj wypełnienia należy sprawdzić przez oględziny i porównanie z wymaganiami podanymi w Dokumentacji Projektowej.

Wielkość wypełnienia należy sprawdzić przed zamknięciem koszy. Próbka powinna mieć objętość nie mniejszą niż 20dm. Poszczególne elementy wypełnienia należy zmierzyć przyziarnym liniowym z dokładnością do 1mm, umieszczając te elementy między dwoma równoległymi płaszczyznami w ten sposób, aby odległość między tymi płaszczyznami była jak najmniejsza.

6.2.8. Sprawdzenie rodzaju i jakości materiałów uzupełniających

Rodzaj i jakość materiałów uzupełniających należy sprawdzić na podstawie certyfikatów lub deklaracji zgodności producenta z wymaganiami dokumentacji projektowej.

6.2.9. Zaświadczenie o jakości (atest)

Dla wyprodukowanych elementów wytwórnia musi wystawić atest zawierający:

- datę wystawienia atestu,
- nazwę i adres producenta,
- wykaz cech elementów objętych atestem,
- krótki opis przeprowadzonych badań,
- opisy osób przeprowadzających badania.

7. OBMIAR ROBÓT

Ogólne zasady obmiaru robót podano w D.M.00.00.00 "Wymagania ogólne" pkt 7.

7.1 Jednostka obmiarowa

Jednostką obmiaru jest 1m walca kamiennego o danej średnicy. Płaci się długość walców dostarczonych, zmontowanych i odebranych. W cenie jednostkowej uwzględnia się montaż i rozbiórkę potrzebnych rusztowań i urządzeń do montażu oraz wykonanie złączy.

8. ODBIÓR ROBÓT

Ogólne zasady odbioru robót podano w D.M.00.00.00 "Wymagania ogólne" pkt 8.

8.1. Sposób odbioru robót

Odbiór dostarczonych na plac budowy prefabrykatów na podstawie atestu wytwórni i badań kontrolnych wg punktu 6.

Odbiór walców po zmontowaniu.

9. PODSTAWA PŁATNOŚCI

Ogólne ustalenia dotyczące podstawy płatności podano w D.M.00.00.00 "Wymagania ogólne" pkt 9.

Cena jednostkowa obejmuje zapewnienie niezbędnych czynników produkcji, ewentualne wykonanie rusztowania, montaż walców kamiennych wraz z wykonaniem niezbędnych pomiarów.

10. PRZEPISY ZWIĄZANE

1. PN-EN 13383-1:2003 Kamień do robót hydrotechnicznych. Część 1: Wymagania.
2. PN-EN 13383-2:2003 Kamień do robót hydrotechnicznych. Część 2: Metody badań
3. PN-EN 10218-2:2001 Drut stalowy i wyroby z drutu. Postanowienia ogólne. Wymiary i tolerancje wymiarów drutu
4. PN-67/M-80026 Druty okrągłe ze stali niskowęglowej ogólnego przeznaczenia
5. PN-86/H-04623 Ochrona przed korozją. Pomiar grubości powłok metalowych metodami nieniszczącymi.
6. AT-15-2414/96 Aprobata techniczna ITB
7. AT/96-03-0022 Aprobata techniczna IBDiM
8. Ustawa z dnia 7 lipca 1994 r. - Prawo budowlane (tekst jednolity Dz.U. nr 207 poz. 2016 z 2003r)
9. Rozporządzenie Ministra Infrastruktury z dnia 6 lutego 2003 r. w sprawie bezpieczeństwa i higieny pracy podczas wykonywania robót budowlanych (Dz. U. z 2003 r. Nr 47 poz. 401).
10. Rozporządzenie Ministra Infrastruktury z dnia 26.06.2002 r. w sprawie dziennika budowy, montażu i rozbiórki tablicy informacyjnej oraz ogłoszenia zawierającego dane dotyczące bezpieczeństwa pracy i ochrony zdrowia (Dz. U. z 2002 r. Nr 108 poz. 953).
11. Ustawa z dnia 16 kwietnia 2004 r. o wyrobach budowlanych (Dz. U. z 2004 r. Nr 92, poz. 881)
12. Rozporządzenie Ministra Infrastruktury z dnia 2 września 2004 r. w sprawie szczegółowego zakresu dokumentacji projektowej, specyfikacji technicznych wykonania i odbioru robót budowlanych oraz programu funkcjonalno-użytkowego (Dz. U. z 2004 r. nr 202 poz. 2072)

M.17.17.00. TAMA FASZYNOWO-KAMIENNA

1. WSTĘP

1.1. Przedmiot ST

Przedmiotem niniejszej specyfikacji technicznej są wymagania dotyczące wykonania i odbioru tamy faszynowo-kamiennej

1.2. Zakres stosowania ST

Specyfikacja Techniczna jest stosowana jako dokument przetargowy i integralna część projektu wykonawczego przy zleceniu i realizacji robót wymienionych w punkcie 1.1.

1.3. Zakres robót objętych ST

Ustalenia zawarte w niniejszej specyfikacji obejmują wszystkie czynności umożliwiające i mające na celu wykonanie budowli regulacyjnych linii brzegowej rzeki i obejmują:

- pomiary geodezyjne wyznaczające projektowaną linię regulacyjną
- wykonanie tamy faszynowo-kamiennej

1.4. Określenia podstawowe

1.4.1. Kamień narzutowy – kamień łamany i frakcjonowany, pochodzący z twardych nie zwietrzałych i odpornych na działanie wody i mrozu, rodzaju skał. Zakres stosowanej frakcji kamienia 0,2–0,5m.

1.4.2. Faszynada – element budowlany służący do budowy korpusu wszelkiego rodzaju tam podłużnych i poprzecznych. Składa się z pakunków faszynowych ułożonych jeden na drugim, związanych ze sobą palikami. Na pojedynczy pakunek składa się: poziomo ułożona warstwa faszyny, spojona kiszkami faszynowymi i palikami oraz obciążona zasypką żwirową lub ziemną.

1.4.3. Kiszka faszynowa – elastyczny element składający się z faszyny wiklinowej odpowiednio ułożonej wzdłuż osi kieszki oraz usztywnionej przez przewiązanie drutem stalowym o średnicy 2,2mm w odpowiednich odstępach. Ogólnie stosowane średnice kieszek wynoszą 15, 20, 25 i 30cm. Dopuszczalna tolerancja średnicy kieszki wynosi ± 2 cm.

Jako średnicę należy przyjmować średnią arytmetyczną z pomiarów w miejscu wiązania, w dwóch do siebie prostopadłych kierunkach. Faszynę należy układać odziomkami w jednym kierunku tak, aby zachodziły na cieńsze końce gałęzek co najmniej na długości dwóch wiązań. Przekrój kieszki w miejscu wiązania powinien być jak najbardziej zbliżony do kołowego. Odległość pierwszego wiązania od początku kieszki ma wynosić połowę odległości pomiędzy następnymi dwoma sąsiednimi.

Odległość pomiędzy wiązaniami następnymi powinna wynosić: 33 \pm 3cm. Średnica drutu 2,2mm. Dla kieszek \varnothing 15÷20cm jeden zwój dla kieszek 25÷30cm dwa zwoje.

Faszyna wiklinowa stosowana na kieszki powinna odpowiadać wymaganiom BN-69/8952-30. Sprawdzenie wymiarów kieszki polega na zmierzeniu średnicy kieszki w 10 dowolnie wybranych miejscach, jakości materiału - na oględzinach zastosowanej faszyny i drutu, wykonania - na zbadaniu czy nie daje się z niej wyciągnąć pręta.

1.4.4. Tama podłużna – budowla sytuowana na trasie regulacyjnej projektowanego brzegu, otoczona z obu stron wodą.

1.4.5. Tama faszynowo-kamienna – budowla składająca się z korpusu faszynadowego, oskałowanego narzutem ciężkim

1.4.6. Pozostałe określenia podane w niniejszej ST są zgodne z obowiązującymi normami oraz z określeniami podanymi w D.M.00.00.00

1.5. Ogólne wymagania dotyczące robót

Wykonawca jest odpowiedzialny za jakość stosowanych materiałów i wykonywanych robót oraz za ich zgodność z dokumentacją projektową, specyfikacją D.M.00.00.00. oraz zaleceniami Inspektora nadzoru.

2. MATERIAŁY

2.1. Ogólne wymagania dotyczące materiałów

Ogólne wymagania dotyczące materiałów, ich pozyskiwania i składowania, podano w D.M.00.00.00. „Wymagania ogólne” pkt 2. Niniejsza specyfikacja obejmuje całość robót związanych z wykonaniem elementów tam podłużnych, a w szczególności:

- wykonanie korpusu tam z faszynady
- wykonanie oskałowania korpusu faszynadowego narzutem z kamienia ciężkiego o frakcji 0,2–0,5m
- wykonanie żywej korony

2.2. Rodzaje materiałów

Materiałami stosowanymi przy wykonywaniu ubezpieczenia według niniejszej ST są:

2.2.1. Kamień łamany do wykonania narzutu kamiennego. Należy użyć kamienia łamanego ze skał nie zwietrzałych i odpornych na działanie wody i mrozu. Należy zastosować skały typu: granit. Frakcja kamienia musi zawierać się w zakresie 0,2-0,5m.

2.2.2. Faszyna wiklinowa do wykonania faszynady. Należy stosować pędy wyciętej wikliny wierzbowej o średnicy przy odziomku 2-3cm i długości 3,0–4,0m. Faszyna z pędów, które dają się wyginać i nadają się do robót budowlanych, ale nie zatraciły zdolności wypuszczania pędów i korzeni.

2.2.2. Faszyna wiklinowa świeża do wykonania żywej korony. Należy stosować pędy wyciętej wikliny wierzbowej o średnicy przy odziomku 1-2cm i długości 1,5-2,5m. Faszyna mająca pełną giętkość i zdolność wypuszczania pędów i korzeni.

2.2.3. Paliki drewniane do wykonania faszynady. Paliki należy wykonać z młodych drzew sosnowych lub świeżo ściętego drzewa wierzbowego. Paliki muszą być wykonane z drewna zdrowego, nie zbutwiałego, nie porażonego szkodnikami, proste, na końcu zastrzone, o średnicy 5cm i długości 1,0m.

2.2.4. Materiał obciążający – do zasypki faszynady stosować materiał gruboziarnisty typu: kruszywo lub żwir. Nie stosować piasku drobnego i gliny.

2.2.5. Drut stalowy o średnicy 2,2mm.

3. SPRZĘT

3.1. Ogólne wymagania dotyczące sprzętu

Ogólne wymagania dotyczące sprzętu podano w D.M.00.00.00 „Wymagania ogólne” pkt 3.

3.2. Sprzęt do wykonania robót

Dowolny, akceptowany przez Inspektora nadzoru. Należy stosować sprzęt posiadający atesty i instrukcje użytkowania. Roboty należy wykonywać przy użyciu sprawnego technicznie sprzętu mechanicznego zaakceptowanego przez Inspektora nadzoru, przeznaczonego dla realizacji robót zgodnie z założoną technologią.

4. TRANSPORT

Ogólne wymagania dotyczące transportu podano w D.M.00.00.00 „Wymagania ogólne” pkt 4.

Transport materiałów, urządzeń pomocniczych i sprzętu dowolnymi środkami transportowymi w sposób zabezpieczający przed uszkodzeniami.

5. WYKONANIE ROBÓT

5.1. Ogólne zasady wykonania robót

Ogólne zasady wykonania robót podano w D.M.00.00.00. „Wymagania ogólne” pkt 5.

5.2. Wykonanie tamy faszynadowo-kamiennej

Wykonanie budowli regulacyjnych należy poprzedzić wytyczeniem geodezyjnym osi budowli, zaakceptowanym przez Inspektora nadzoru. Układanie faszynady rozpocząć od wykonania wrzynki, o długości około 2m.

Konstrukcja pakunków faszynowych do budowy faszynadowego korpusu tam:

- warstwa faszyny – 0,15m
- kieszki faszynowe Ø 15cm układane równolegle do osi tamy w rozstawie co ~0,7m (na tamie od strony koryta rzeki zastosować podwójną kieszkę)
- kieszki przybijać palikami drewnianymi w rozstawie co 60cm.
- obciążenie – zasypka żwirowa gr. 15cm

Wykonany korpus faszynadowy oskałować narzutem kamiennym ciężkim od strony głównego koryta rzeki.

Na faszynadzie wykonać żywą koronę o grubości 40cm z świeżej faszyny wiklinowej.

Parametry geometryczne tamy:

- długość tamy 9,3m
- wysokość faszynady 0,9m
- wysokość żywej korony 0,4m
- wysokość całkowita 1,3m
- szerokość korony 1,2m
- szerokość półki oskałowania 0,5m
- nachylenie skarp 1:1,5

6. KONTROLA JAKOŚCI ROBÓT

6.1. Ogólne zasady kontroli jakości robót

Ogólne zasady kontroli jakości robót podano w D.M.00.00.00. „Wymagania ogólne” pkt 6.

6.2. Kontrola jakości robót

Kontrola polega na sprawdzeniu:

- parametrów geometrycznych wykonanych tam,
- zgodności rodzaju materiałów z wymaganiami określonymi w projekcie i niniejszej specyfikacji technicznej,
- prawidłowości wykonania konstrukcji tam.

7. OBIAR ROBÓT

Ogólne zasady obmiaru robót podano w D.M.00.00.00. „Wymagania ogólne” pkt 7.

Obmiaru ilościowego dokonuje się w m³ wykonanych budowli faszynadowo-kamiennych, przy wykonaniu wszystkich robót towarzyszących.

8. ODBIÓR ROBÓT

Ogólne zasady odbioru robót podano w D.M.00.00.00. „Wymagania ogólne” pkt 8.

Odbiory robót powinny objąć wszystkie etapy realizacji, przede wszystkim roboty, które ulegają zanikowi, a wpływają na jakość obiektu. Czynności odbioru winny być udokumentowane odpowiednim protokołem, zgodnym z zasadami przyjętymi w ST.

Roboty uznaje się za wykonane zgodnie z dokumentacją projektową, ST i wymaganiami Inspektora, jeżeli wszystkie pomiary i badania z zachowaniem tolerancji wg punktu 6 dały wyniki pozytywne.

9. PODSTAWA PŁATNOŚCI

9.1. Ogólne ustalenia dotyczące podstawy płatności

Ogólne ustalenia dotyczące podstawy płatności podano w D.M.00.00.00. „Wymagania ogólne” pkt 9.

9.2. Cena jednostki obmiarowej

Cena jednostki obmiarowej wykonanych budowli regulacyjnych faszynadowo-kamiennych obejmuje:

- prace pomiarowe
- dostarczenie materiałów
- wykonanie faszynadowego korpusu tam
- wykonanie narzutu kamiennego
- wykonanie żywej korony
- uprzątnięcie miejsca pracy

10. PRZEPISY ZWIĄZANE

10.1. Normy

1. PN-EN 13383-1:2003 Kamień do robót hydrotechnicznych. Część 1: Wymagania.
2. PN-EN 13383-2:2003 Kamień do robót hydrotechnicznych. Część 2: Metody badań
3. PN-EN 10218-2:2001 Drut stalowy i wyroby z drutu. Postanowienia ogólne. Wymiary i tolerancje wymiarów drutu
4. PN-67/M-80026 Druty okrągłe ze stali niskowęglowej ogólnego przeznaczenia
5. PN-B-12099:1997 Zagospodarowanie pomelioracyjne. Wymagania i metody badań.
6. BN-69/8952-30 Faszyna
7. BN-69/8952-27 Kiszka faszynowa

M.17.18.00. MATERAC FASZYNOWO-KAMIENNY

1. WSTĘP

1.1. Przedmiot ST

Przedmiotem niniejszej specyfikacji technicznej są wymagania dotyczące wykonania i odbioru materaca faszynowo-kamiennego.

1.2. Zakres stosowania ST

Specyfikacja Techniczna jest stosowana jako dokument przetargowy i integralna część projektu wykonawczego przy zleceniu i realizacji robót wymienionych w punkcie 1.1.

1.3. Zakres robót objętych ST

Ustalenia zawarte w niniejszej specyfikacji obejmują wszystkie czynności umożliwiające i mające na celu wykonanie budowli regulacyjnych linii brzegowej rzeki i obejmują:

- pomiary geodezyjne wyznaczające projektowaną linię regulacyjną
- wykonanie materacy faszynowo-kamiennych

1.4. Określenia podstawowe

1.4.1. Materac faszynowo-kamienny. Elastyczny element budowlany, składający się z pakunku faszynowego ułożonego między siatkami z kieszek faszynowych, związanego strzemiomami z drutu, oraz obciążnika w postaci narzutu kamiennego. Materac służy do umocnienia skarp lub dna cieku.

1.4.2. Kamień narzutowy – kamień łamany i frakcjonowany, pochodzący z twardych nie zwietrzałych i odpornych na działanie wody i mrozu, rodzaju skał. Zakres stosowanej frakcji kamienia 0,2–0,5m.

1.4.3. Kiszka faszynowa – elastyczny element składający się z faszyny wiklinowej odpowiednio ułożonej wzdłuż osi kieszki oraz usztywnionej przez przewiązanie drutem stalowym o średnicy 2,2mm w odpowiednich odstępach. Ogólnie stosowane średnice kieszek wynoszą 15, 20, 25 i 30cm. Dopuszczalna tolerancja średnicy kieszki wynosi ± 2 cm.

Jako średnicę należy przyjmować średnią arytmetyczną z pomiarów w miejscu wiązania, w dwóch do siebie prostopadłych kierunkach. Faszynę należy układać odziomkami w jednym kierunku tak, aby zachodziły na cieńsze końce gałązek co najmniej na długości dwóch wiązań. Przekrój kieszki w miejscu wiązania powinien być jak najbardziej zbliżony do kołowego. Odległość pierwszego wiązania od początku kieszki ma wynosić połowę odległości pomiędzy następnymi dwoma sąsiednimi.

Odległość pomiędzy wiązaniami następnymi powinna wynosić: 33 \pm 3cm. Średnica drutu 2,2mm. Dla kieszek \varnothing 15÷20cm jeden zwój dla kieszek 25÷30cm dwa zwoje.

Faszyna wiklinowa stosowana na kieszki powinna odpowiadać wymaganiom BN-69/8952-30. Sprawdzenie wymiarów kieszki polega na zmierzeniu średnicy kieszki w 10 dowolnie wybranych miejscach, jakości materiału - na oględzinach zastosowanej faszyny i drutu, wykonania - na zbadaniu czy nie daje się z niej wyciągnąć pręta.

1.4.6. Pozostałe określenia podane w niniejszej ST są zgodne z obowiązującymi normami oraz z określeniami podanymi w D.M.00.00.00

1.5. Ogólne wymagania dotyczące robót

Wykonawca jest odpowiedzialny za jakość stosowanych materiałów i wykonywanych robót oraz za ich zgodność z dokumentacją projektową, specyfikacją D.M.00.00.00. oraz zaleceniami Inspektora nadzoru.

2. MATERIAŁY

2.1. Ogólne wymagania dotyczące materiałów

Ogólne wymagania dotyczące materiałów, ich pozyskiwania i składowania, podano w D.M.00.00.00. „Wymagania ogólne” pkt 2.

2.2. Rodzaje materiałów

Materiałami stosowanymi przy wykonywaniu ubezpieczenia według niniejszej ST są:

2.2.1. Kamień łamany do wykonania narzutu kamiennego. Należy użyć kamienia łamanego ze skał nie zwietrzałych i odpornych na działanie wody i mrozu. Należy zastosować skały typu: granit. Frakcja kamienia musi zawierać się w zakresie 0,2-0,5m.

2.2.2. Faszyna wiklinowa. Należy stosować pędy wyciętej wikliny wierzbowej o średnicy przy odziomku 2-3cm i długości 3,0-4,0m. Faszyna z pędów, które dają się wyginać i nadają się do robót budowlanych, ale nie zatraciły zdolności wypuszczania pędów i korzeni.

2.2.3. Drut stalowy o średnicy 3,0mm.

3. SPRZĘT

3.1. Ogólne wymagania dotyczące sprzętu

Ogólne wymagania dotyczące sprzętu podano w D.M.00.00.00 „Wymagania ogólne” pkt 3.

3.2. Sprzęt do wykonania robót

Dowolny, akceptowany przez Inspektora nadzoru. Należy stosować sprzęt posiadający atesty i instrukcje użytkowania. Roboty należy wykonywać przy użyciu sprawnego technicznie sprzętu mechanicznego zaakceptowanego przez Inspektora nadzoru, przeznaczonego dla realizacji robót zgodnie z założoną technologią.

4. TRANSPORT

Ogólne wymagania dotyczące transportu podano w D.M.00.00.00 „Wymagania ogólne” pkt 4.

Transport materiałów, urządzeń pomocniczych i sprzętu dowolnymi środkami transportowymi w sposób zabezpieczający przed uszkodzeniami.

5. WYKONANIE ROBÓT

5.1. Ogólne zasady wykonania robót

Ogólne zasady wykonania robót podano w D.M.00.00.00. „Wymagania ogólne” pkt 5.

5.2. Wykonanie materaca faszynowo-kamiennego

Wykonanie materaca należy poprzedzić wytyczeniem geodezyjnym budowli, zaakceptowanym przez Inspektora nadzoru. Zaleca się wykonywanie materaca na brzegu na drewnianym ruszcie o spadku 1:10 ułatwiającym zsuniecie materaca do wody. Na ruszcie układamy kieszki faszynową o średnicy 15cm w kratkę o boku 1m. Na obramowania materaca układamy po dwie kieszki faszynowe.

Węzły kraty wiąże się drutem stalowym, wypuszczając końcówki do góry (tak aby umożliwić przywiązanie pozostałych warstw). Dodatkowo w odstępnie 33cm od węzłów kraty obwiązuje się kieszki drutem wypuszczając końcówki do góry (tak aby umożliwić przywiązanie pozostałych warstw).

Na kracie z kieszek faszynowych układamy dwie warstwy faszyny prostopadle do siebie o łącznej grubości 15cm. Pierwszą warstwę układa się równoległe do górnej warstwy siatki z kieszki faszynowej. Faszynę w każdej warstwie układa się odziomkami na zewnątrz a wierzchołkami w kierunku środka materaca. Odziomki we wszystkich warstwach materaca powinny być wysunięte 25cm poza osie skrajnych kieszek i tworzyć na wszystkich ścianach bocznych płaszczyzny pionowe.

Następnie układa się dwie warstwy kieszki faszynowej w kratkę o boku 1m (tak aby węzły kraty znajdowały się nad węzłami najniższej położonej kraty). Materac wiąże się wyprowadzonymi uprzednio do góry drutami. Długość drutu do strzemion dla materaca o grubości 60cm wynosi 2,8m.

Materac zsuwa się na brzeg i dno rzeki. Brzeg i dno rzeki należy wcześniej wyrównać i doprowadzić nachylenie skarpy do nachylenia 1:1,5. Należy dokonać ewentualnych wykopów lub nasypów, tak aby materac znalazł się w miejscu przewidzianym w projekcie.

Materac obciążamy kamieniami warstwą o grubości około 30cm. Prawidłowość zatopienia materaca kontrolujemy za pomocą pionowych tyczek osadzonych na obrzeżach materaca.

5.4. Tolerancje

Konstrukcja z walców kamiennych powinna spełniać wymagania określone w Dokumentacji Projektowej w zakresie zgodności usytuowania i wymiarów. Jeśli projekt nie określa tolerancji, należy przyjąć jako dopuszczalne następujące odchyłki:

- wymiary materaca ± 15 cm,
- usytuowanie punktów narożnych ± 20 m,
- grubość materaca +10, -5cm.

6. KONTROLA JAKOŚCI ROBÓT

6.1. Ogólne zasady kontroli jakości robót

Ogólne zasady kontroli jakości robót podano w D.M.00.00.00. „Wymagania ogólne” pkt 6.

6.2. Kontrola jakości robót

Kontrola polega na sprawdzeniu:

- parametrów geometrycznych wykonanych materacy,
- zgodności rodzaju materiałów z wymaganiami określonymi w projekcie i niniejszej specyfikacji technicznej,
- prawidłowości wykonania konstrukcji materacy.

7. OBMIAR ROBÓT

Ogólne zasady obmiaru robót podano w D.M.00.00.00. „Wymagania ogólne” pkt 7.

Obmiaru ilościowego dokonuje się w m² wykonanych materacy faszynowo-kamiennych o grubości 60cm.

8. ODBIÓR ROBÓT

Ogólne zasady odbioru robót podano w D.M.00.00.00. „Wymagania ogólne” pkt 8.

Odbiory robót powinny objąć wszystkie etapy realizacji, przede wszystkim roboty, które ulegają zanikowi, a wpływają na jakość obiektu. Czynności odbioru winny być udokumentowane odpowiednim protokołem, zgodnym z zasadami przyjętymi w ST. Roboty uznaje się za wykonane zgodnie z dokumentacją projektową, ST i wymaganiami Inspektora, jeżeli wszystkie pomiary i badania z zachowaniem tolerancji wg punktu 6 dały wyniki pozytywne.

9. PODSTAWA PŁATNOŚCI

9.1. Ogólne ustalenia dotyczące podstawy płatności

Ogólne ustalenia dotyczące podstawy płatności podano w D.M.00.00.00. „Wymagania ogólne” pkt 9.

9.2. Cena jednostki obmiarowej

Cena jednostki obmiarowej wykonanych budowli regulacyjnych faszynadowo-kamiennych obejmuje:

- prace pomiarowe
- dostarczenie materiałów
- wykonanie materaca
- zatopienie materaca (narzut kamienny)
- uprzątnięcie miejsca pracy

10. PRZEPISY ZWIĄZANE

10.1. Normy

1. PN-EN 13383-1:2003 Kamień do robót hydrotechnicznych. Część 1: Wymagania.
2. PN-EN 13383-2:2003 Kamień do robót hydrotechnicznych. Część 2: Metody badań
3. PN-EN 10218-2:2001 Drut stalowy i wyroby z drutu. Postanowienia ogólne. Wymiary i tolerancje wymiarów drutu
4. PN-67/M-80026 Druty okrągłe ze stali niskowęglowej ogólnego przeznaczenia
5. PN-B-12099:1997 Zagospodarowanie pomelioracyjne. Wymagania i metody badań.
6. BN-69/8952-30 Faszyna
7. BN-69/8952-27 Kiszka faszynowa